

**Zeitschrift:** Schweizerische Bauzeitung  
**Herausgeber:** Verlags-AG der akademischen technischen Vereine  
**Band:** 93 (1975)  
**Heft:** 12: SIA-Heft, 2/1975: Schulbauten

## Werbung

### Nutzungsbedingungen

Die ETH-Bibliothek ist die Anbieterin der digitalisierten Zeitschriften. Sie besitzt keine Urheberrechte an den Zeitschriften und ist nicht verantwortlich für deren Inhalte. Die Rechte liegen in der Regel bei den Herausgebern beziehungsweise den externen Rechteinhabern. [Siehe Rechtliche Hinweise.](#)

### Conditions d'utilisation

L'ETH Library est le fournisseur des revues numérisées. Elle ne détient aucun droit d'auteur sur les revues et n'est pas responsable de leur contenu. En règle générale, les droits sont détenus par les éditeurs ou les détenteurs de droits externes. [Voir Informations légales.](#)

### Terms of use

The ETH Library is the provider of the digitised journals. It does not own any copyrights to the journals and is not responsible for their content. The rights usually lie with the publishers or the external rights holders. [See Legal notice.](#)

**Download PDF:** 02.04.2025

**ETH-Bibliothek Zürich, E-Periodica, <https://www.e-periodica.ch>**

# magnetic

Mit der Magnetic haben Sie  
die Lösung Ihrer Antriebsprobleme  
in der Hand:  
einfach, zuverlässig, elektrisch!



# magnetic

Magnetic Elektromotoren AG  
Postfach, 4410 Liestal  
Telefon 061/91 55 30

## Aus unserem Programm:

Komplette Antriebssysteme für architektonisch anspruchsvolle Verdunklungseinrichtungen, elektrische Antriebssysteme für Projektionsfenster, Scheinwerferklappen usw.

Elektro-Schub- und Zugmotoren (Magpush): für Pflege- und Krankenbetten, für den Maschinen- und Apparatebau, als Antriebe für Oblichter, Lichtkuppeln, Lüftungsklappen usw.

Diverse Klein- und Servomotoren für vielfältige Anwendungen.

Elektrische und hydraulische Rotationsvibratoren.

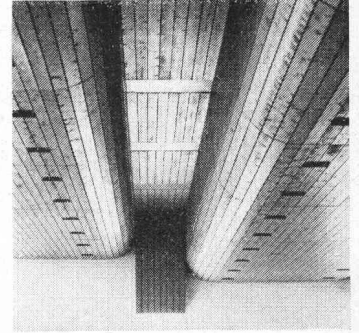
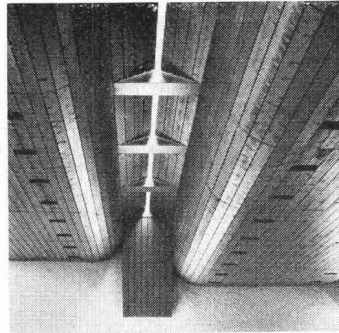
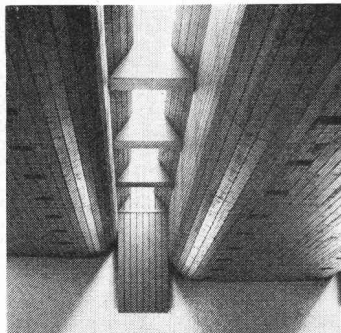
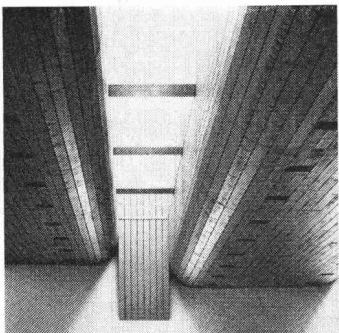

# Am KV Zürich beteiligte Firmen



## Neubau Handelsschule des KVZ

**Planung** der Anlagen für Heizung, Feuerung, Wasseraufbereitung, Klima, Lüftung, Kälte.

**Ausführung** der Heizungs- und Wasseraufbereitungs-Anlage.

Heizung, Luft- und Klimatechnik  
Öl- und Gasfeuerung

Hälg & Co., 8040 Zürich, Badenerstrasse 329, Telefon 01 / 54 86 86  
Servicestellen in Aarau, Effretikon, Schaffhausen



Neubauten  
Umbauten  
Innenausbauten

Genossenschaft Möbel + Innenausbau  
8703 Erlenbach, Telefon 01 / 90 01 68

## A. Scheuermann-Frey

Parkettfabrik — Unterlagsböden — Industriebeläge —  
Spannteppiche

9403 Goldach, Telefon 071 / 41 46 44

## Emch & Berger Zürich AG

beratende Bauingenieure  
Forchstrasse 59, 8032 Zürich  
Telefon 01 / 32 95 77  
Mitarbeiter: Hannes Gubler

Turn-, Sport- und Spielgerätefabrik



8700 Küsnacht ZH, Telefon 01 / 90 09 05  
9642 Ebnat-Kappel SG

Lieferung sämtlicher Turngeräte

## Haben Sie Stahl- oder Metallbauprobleme?

Unser erfahrenes Team löst diese.

Telefon 01 / 88 40 11

## Unser Beitrag zur Handelsschule des Kaufmännischen Vereins Zürich

Brandschutz- und rauchdichte Türen  
Stahl-Glasabschlüsse  
Fensterbankkonsolen

J. R.



**SÖHNE AG DIETIKON**

**STAHL - METALLBAU**

# Handelsschule des Kaufmännischen Vereins Zürich



## Steiner- Generalunternehmung die wirtschaftliche Lösung.

Am 21. Oktober 1974 konnte unsere Bauherrschaft, der Kaufmännische Verein Zürich (KVZ), die neue Handelsschule am Escher-Wyss-Platz in Zürich in Betrieb nehmen. Vorher hatten wir als Generalunternehmung die Arbeiten von 125 Unternehmern, Handwerkern und Spezialisten koordiniert sowie – mit Garantien für Qualität, Termin und Preis – für die äusserst kurzfristige Realisierung eines modernen Schul- und Sportzentrums gesorgt: Kapazität 1800 Schüler, 95 Schulzimmer und Spezialräume, Aula, 3 Hörsäle, 4 Turnhallen, Hallenbad mit 25 m-Becken, Lehrerzimmer, Büros usw., 220 unterirdische Parkplätze. Ein vollklimatisiertes und schallisoliertes Gebäude mit einem umbauten Raum von 138000 m<sup>3</sup>.

Projekt: E. Schwarzenbach & A. Maurer, Architekten, Zürich.

# STEINER

Karl Steiner

Hagenholzstrasse 60  
8050 Zürich

Telefon 01 · 501010

# Schiedel® Kamin

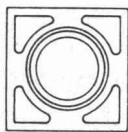

mit feuer- und säurefestem Schamotte-Rohr

Die zahlreichen Anforderungen an den Kamin sind hoch. Starke kurzzeitige Temperaturwechsel müssen möglichst spannungsfrei aufgenommen werden. Neben absoluter Feuerbeständigkeit muss der Kaminzug gegen allfällig auftretende Kondensate aus den Verbrennungsgasen und dabei entstehende aggressive Säuren vollkommen unempfindlich sein. Nur der in Material und Konstruktion optimale Aufbau des Kamins garantiert die einwandfreie Lösung der vielfältigen Probleme.

Der Schiedel-Kamin erfüllt aufgrund seiner Konstruktion und der verwendeten Materialien diese Forderungen in hohem Masse.

Der Schiedel-Kamin ist versottungssicher, da die Schiedel-

Schamotte-Rohre säurefest sind und nur geringe Wassermengen aufnehmen.

Das Schiedel-Schamotte-Rohr weist sehr hohe Temperaturwechselbeständigkeit auf. Es ist durch Mineralwollstricke nach allen Seiten frei beweglich in den Mantelementen gelagert und kann die durch Temperaturänderungen bedingten Bewegungen jederzeit ausführen, ohne dass Spannungen auftreten.

Das Schiedel-Schamotte-Rohr hält gemäss Messergebnissen Überdrücke bis 25000 mm WS aus und bietet somit Sicherheit gegen Verpuffungen.

**Der Schiedel-Kamin ist rund und glattwandig und dadurch wartungsgünstig.**

Zürcher Ziegeleien, Zürich  
Tel. 01 / 35 93 30

Zürcher Ziegeleien  
Verkaufsbüro Luzern  
Tel. 041 / 22 37 55

J. Schmidheiny & Co. AG  
St. Gallen  
Tel. 071 / 22 32 62

Baustoffe AG Chur, Chur  
Tel. 081 / 24 46 46

Hard AG Volketswil  
Volketswil  
Tel. 01 / 86 43 67

corex Basel AG, Basel  
Tel. 061 / 22 23 00

Stahlton-Prebeton AG  
Bern, Tel. 031 / 56 33 01  
Lausanne, Tel. 021 / 24 55 33

Verkaufsstelle GOZ Aargau  
Aarau, Tel. 064 / 22 15 88

Verkaufsstelle GMZ Luzern  
Luzern, Tel. 041 / 22 70 67

# SCHICH

## Isolierbaustoffe

Schützen vor **Kälte, Wärme** und **Lärm**.  
Isolationsplatten, fertige Elemente, Spray  
Schalungssteine.  
Im **Industrie-** und **Wohnungsbau**.



### Bau+Industriebedarf AG

4002 Basel, Telefon 061 22 56 20

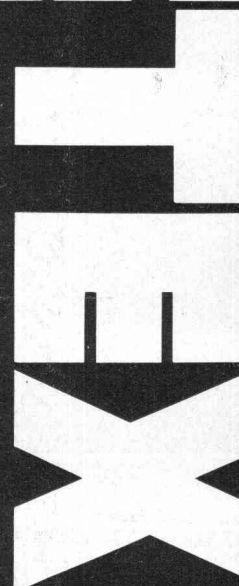

# ROBA-Sickersteine Praktisch und robust

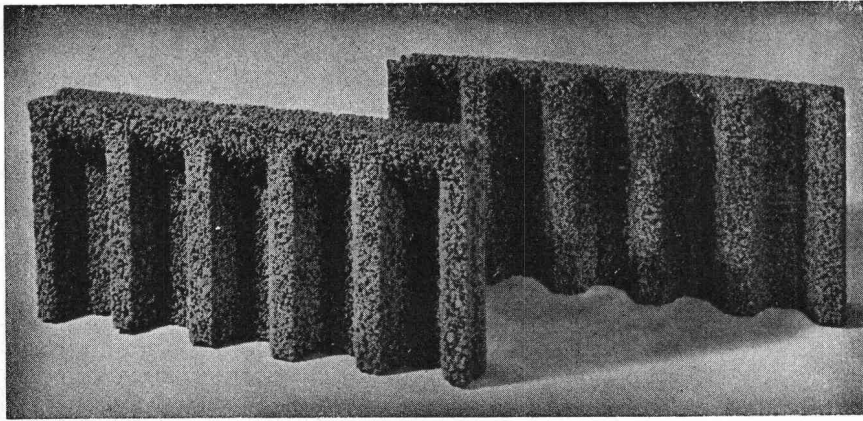

Typen:	Sickerstein und Abdeckplatte
Masse:	50 × 25 × 6 cm
Gewicht:	10 kg
Preis:	Fr. 8.— pro m <sup>2</sup> (Fr. 1.— pro Stück) ab Werk

Beziehbar direkt oder durch  
die Handelsgenossenschaft des SBV  
und den Baumaterialienhandel

Element und Baustein AG  
Kindhausen  
8604 Volketswil  
Telefon 01 / 86 48 17



## Ihr Vorteil: Einsparungen

- durch rationelle Erstellung eines besseren Entwässerungssystems
- an Verschleiss von Schalungsmaterial und dessen Transportkosten

## Ihr Vorteil: Verbesserung

- der Entwässerung des Erdreichs
- Belüftung der Fundamente
- der Kanalisation des Sickerwassers

## Ihr Vorteil: Verkürzung der Bauzeit

- durch vereinfachte vollmaschinelle Aufschüttung

# Darum sind Bieri Pumpen führend: Geprüft - Betriebssicher - Bewährt

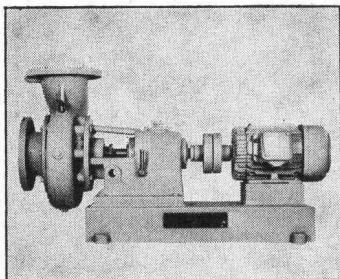

**Niederdruck-  
Pumpen**

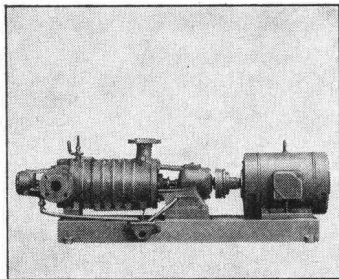

**Hochdruck-  
Pumpen**

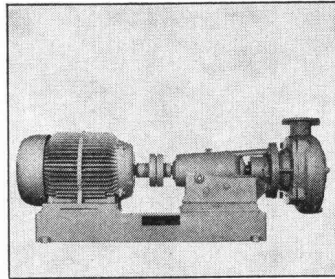

**Abwasser-  
Pumpen**

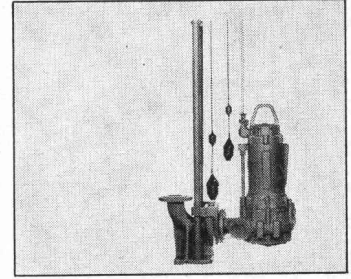

**Fäkalien-  
Pumpen**

Bieri Pumpen werden überall dort eingesetzt, wo es auf höchste Betriebssicherheit und Zuverlässigkeit ankommt. Ausgereifte Konstruktion, Präzision in der Verarbeitung und gewissenhafte Schluss-

kontrollen sind einige Gründe, dass sich Bieri Pumpen im In- und Ausland in Hunderttausenden von Anlagen erfolgreich bewähren. Bieri Pumpen erhalten Sie für alle Zwecke. Zudem profitieren Sie von der

zuverlässigen technischen Beratung und dem vorbildlichen Bieri-Kundendienst. Wir senden Ihnen kostenlos und unverbindlich die ausführliche Dokumentation über das Bieri-Fabrikationsprogramm.

Bitte schreiben Sie uns oder rufen Sie uns an. Wir sind für Sie da.



Bieri Pumpenbau AG  
3110 Münsingen  
Tel. 031 92 21 21

# Bieri

# Vollisolierte Fassaden baut man mit Jansen-VISS-Profilen, weil...

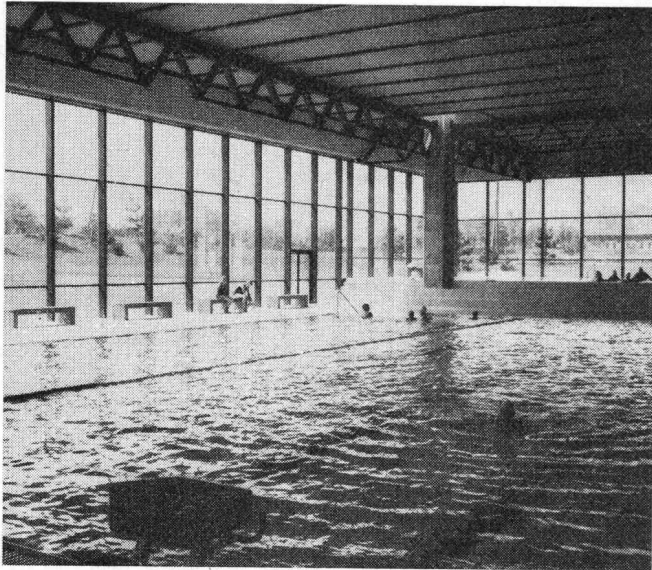

Hallenbad Gitterli, Liestal

... sich auch bei extremen Verhältnissen kein Schwitzwasser bildet (unterbrochene Kältebrücke).

... dadurch gute Schalldämmwerte erreicht werden.

... sie bezüglich Unterhalt und Wartung problemlos sind.

... dadurch die Heizkosten reduziert werden (besserer Wärmehaushalt als bei nichtisolierten Konstruktionen).

... sie ganz neue Kombinationsmöglichkeiten bieten, z.B. innen = Normalstahl; aussen = Normalstahl oder COR-TEN-Stahl oder Aluminium.

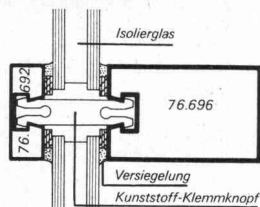

VISS = vollisoliertes Sprossensystem

Verlangen Sie unverbindlich unsere ausführliche VISS-Dokumentation

Jansen AG, 9463 Oberriet SG  
Stahlröhren- und Sauerstoff-Werke, Kunststoffwerk  
Telefon 071/78 12 44, Telex 77 159

# JANSEN

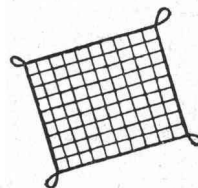
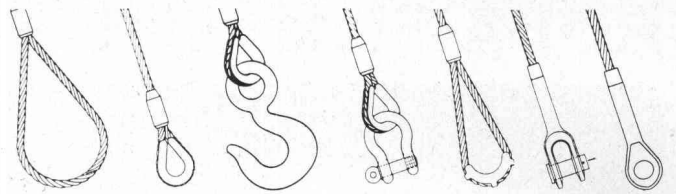

Ladenetze



Zurrgurten



Für mehr Sicherheit fertigen wir alle hochfesten Drahtseil- und Kettenstruppen, Kunststoff-Hebegurten, Hebezeuge usw.



**RISS AG**

Drahtseil- und Kettenwerk,  
8105 Regensdorf-Zürich,  
Querstrasse 19, Telefon (01) 840 23 30

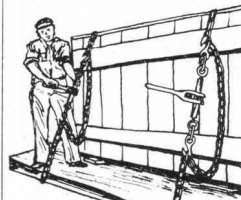

Ladebinder

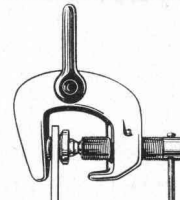

MERRILL

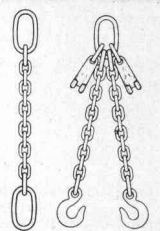

## RUTZ-Chromstahlkamin

doppelwandig, spiegelglatt, in der Fassade verankert oder freistehend. Oberfläche Chromstahl matt oder in verschiedenen Farben einbrennlackiert.

10 Jahre Vollgarantie.

Verlangen Sie unverbindliche Besprechung.

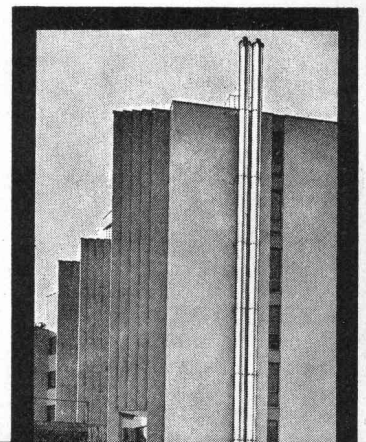

**RUTZ+CO**

**Kaminbau  
Kaminsanierungen**  
8153 Rümlang, Wibachstr. 3  
Postfach, Tel. 01 - 817 9311

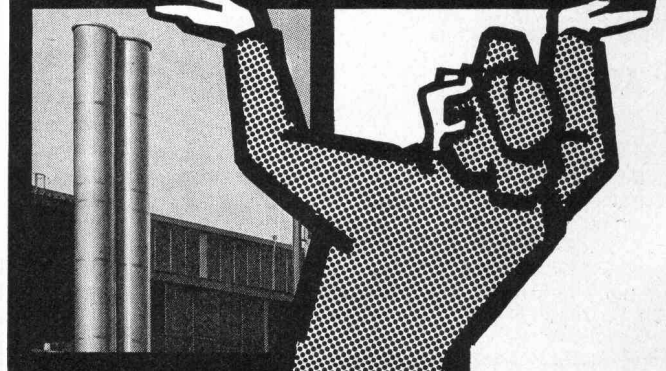

# Kein Spitzen nur Dübeln!

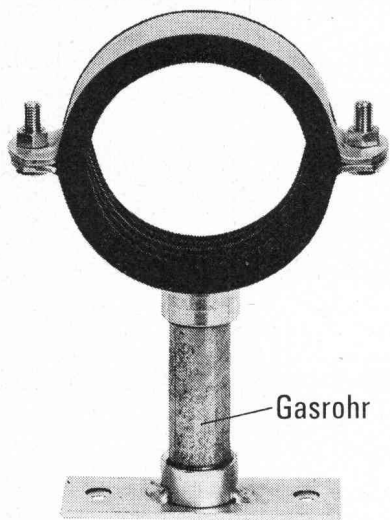

Die in der Praxis bewährte FALU-Rohrverlegetechnik bietet Zeitgewinn, rationellere und einfachere Montage. Nützen auch Sie diese einleuchtenden Vorteile!

**Neu: Für hervorragende Geräuschdämpfung die FALU-Rohrschelle mit Spezial-Gummiprofil-Einlage.**  
(Pat. angemeldet)

Unsere FALU-Produkte erhalten Sie beim einschlägigen Fachhandel in der ganzen Schweiz.  
Bitte verlangen Sie Unterlagen bei Ihrem Lieferanten.



K. Fassbind-Ludwig + Co.  
Rickenstrasse, 8646 Wagen b. Jona SG  
Tel. 055 27 50 16



## Warmluftduschen für Hallen- und Privatbäder

Zum schnellen Trocknen des Körpers  
von Kopf bis Fuss.

Günstiger Preis bei grosser  
Trockenleistung.

Mod. angemeldet

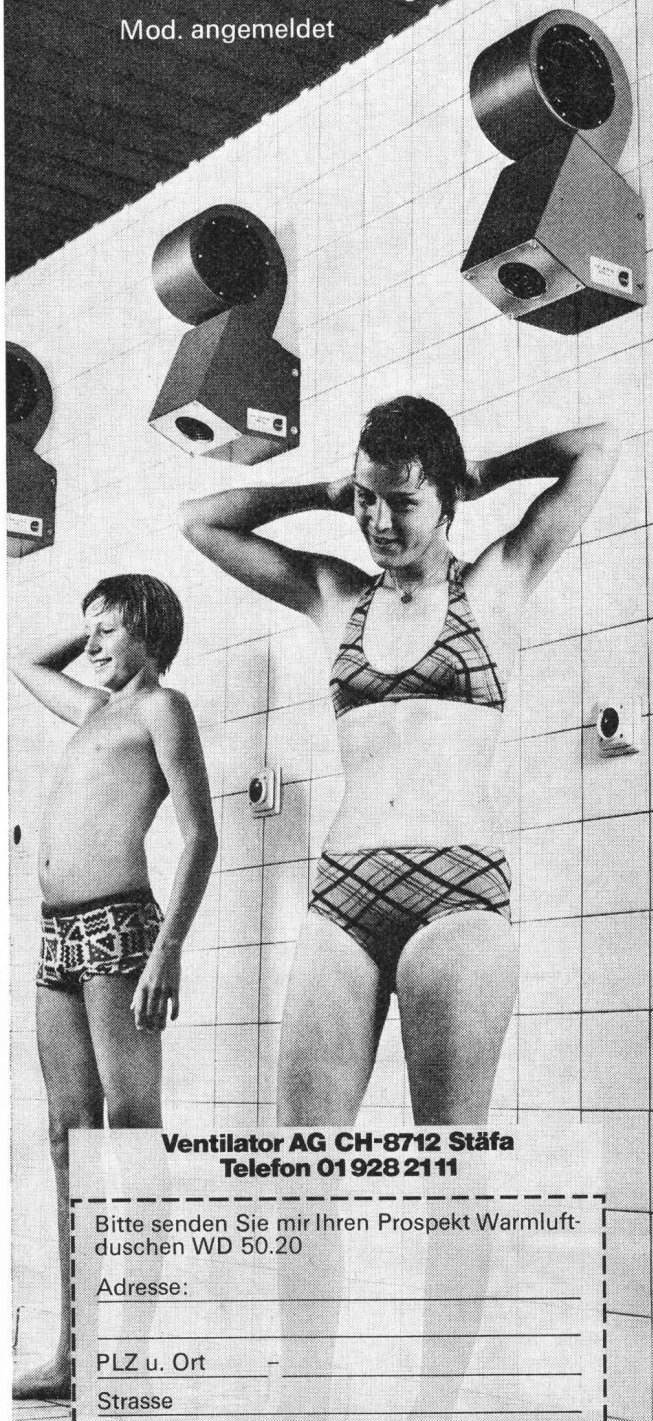

**Ventilator AG CH-8712 Stäfa**  
**Telefon 01928 2111**

Bitte senden Sie mir Ihren Prospekt Warmluftduschen WD 50.20

Adresse: \_\_\_\_\_

PLZ u. Ort - \_\_\_\_\_

Strasse \_\_\_\_\_



# dobler

Jakob Dobler  
Baubeschläge, Eisenwaren  
Sternackerstrasse 3  
9001 St. Gallen  
Telefon 071 / 22 61 73

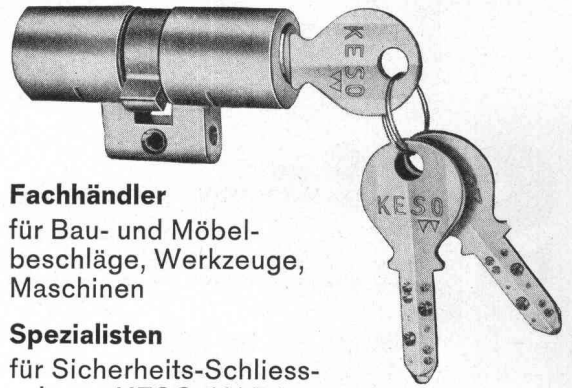

**Fachhändler**  
für Bau- und Möbel-  
beschläge, Werkzeuge,  
Maschinen

**Spezialisten**  
für Sicherheits-Schliess-  
anlagen KESO, KABA usw.

Unsere  
**Steinzeugbodenplatten**  
sind

- schön
- hygienisch
- pflegeleicht
- dauerhaft

Als Bodenbelag von Korridoren,  
WC-Anlagen und Duschräumen  
erfüllen sie höchste Ansprüche.



**TONWERK  
LAUSEN AG**

4415 Lausen BL

Ein Beispiel der

**POLYMUR® - Bauweise**  
**Schulhaus und Turnhalle**

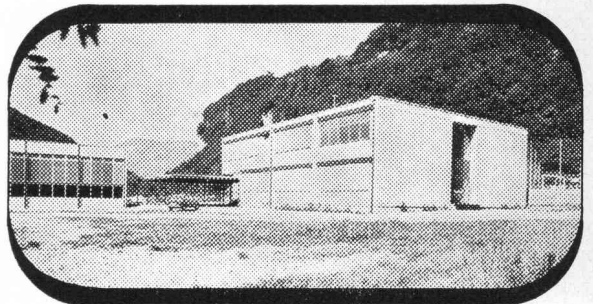

**Schulen und Turnhallen** können mit POLYMUR äusserst preisgünstig erstellt werden. Die 1883 gegr. Firma Murer stellt seit 10 Jahren POLYMUR her, das Bauelement mit Vollwärmeschutz. Daher weniger Aufwand an Heizenergie, dadurch weniger Umweltbelastung.

Ständige Forschung, Eigen- und Fremdüberwachung, Baumaterialprüfung durch EMPA Dübendorf, Otto-Graf-Institut Stuttgart und TH Karlsruhe garantieren gute Bauqualität.

Über 600 Klassen und über ein Dutzend Turnhallen beweisen, POLYMUR baut preisgünstig, gut und Ihren Bedürfnissen angepasst.

**POLYMUR®-Elementbau**

Albin Murer Tel. 041- 64 17 57  
6375 Beckenried

**Mit Elementen bauen...**

**die wirtschaftliche Lösung  
für Bauherren, Planer  
und Unternehmer**

**comolli**

Beton-Baustoffwerke 5620 Bremgarten





# BODENHEIZUNG

die Lösung für höchste Ansprüche

- unspürbar:  
man fühlt sich einfach wohl
- rationell:  
bis 25 % Heizkosteneinsparung
- individuell:  
anpassbar, jeder bekommt, was er will
- unsichtbar:  
erlaubt freie Raumgestaltung
- bewährt:  
40 Jahre Erfahrung — Ihre Garantie
- flexibel:  
dank 90/70 Grad Heizwassertemperatur  
mit örtlichen Heizflächen kombinierbar  
ohne Unterstation
- modern:  
neue, arbeitsparende Materialien

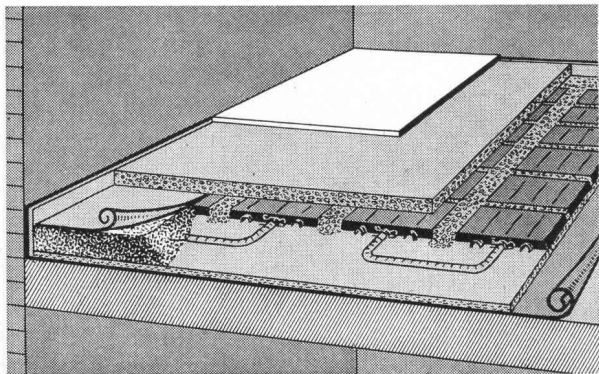

Schnittzeichnung durch die neue Konstruktion  
bei Unterlagsböden:  
nur noch 5 kg Material pro m<sup>2</sup>

Verlangen Sie noch heute  
unsere neuesten Unterlagen!



**DERIA-DESTRA AG für Strahlungswärme**

CH-8132 EGG-ZÜRICH  
Zelgmatt 38

Tel. (01) 86 13 50

## REZ-Warmluftduschen

(int. ges. geschützt)

trocknen nasse Haare und den Körper in kürzester Zeit.  
Verschiedene Ausführungen für:  
Badezimmer, Hallenbäder, Lehrschwimmbecken, Sauna usw.

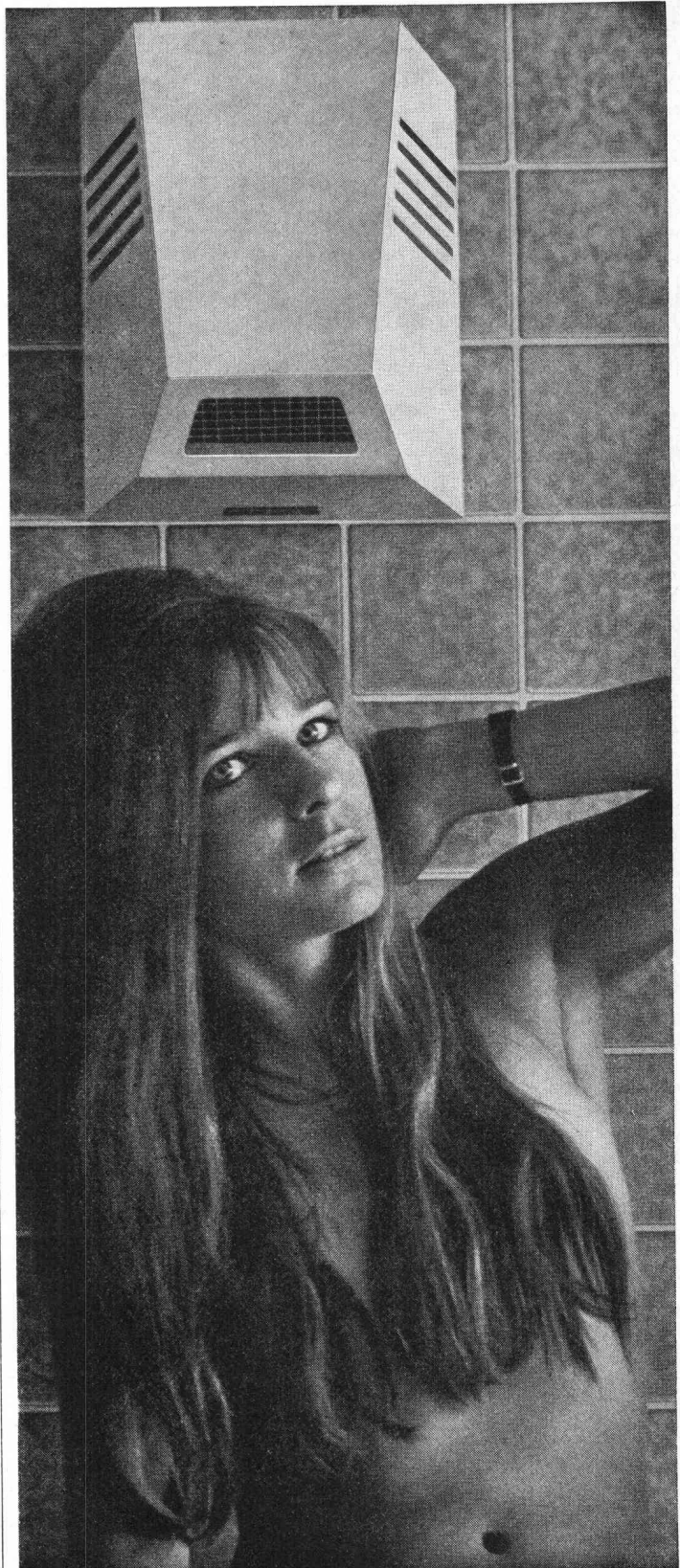

**REZ-AG ZÜRICH**

Hardeggstrasse 17—19

Tel. 01 / 56 77 87

sicher & besser bauen

mit



**Tricosai**®

BAU·CHEMIE AG

Dichtungsmittel für Beton und Mörtel. Zusätze für Verputze, Ueberzüge, Schlämmanstriche, Haft-Nachbehandlungsmittel, Reinigungsprodukte, brücken usw.

Fugenbänder und Fugenverschlussbänder. 1- und 2-Komponenten-Fugenkitte.

Isolieranstriche für Oeltankwannen.

Schnellbinder, Frostschutz, Verzögerer, Schal- und Nachbehandlungsmittel, Reinigungsprodukte.

Vergussmörtel (gebrauchsfertig). Gleitlager. Brandschutzmassen.

**Bau-Chemie AG, 4051 Basel**  
Rütlistrasse 50, Telefon 061 / 23 00 16

**8306 BRÜTISELLEN**  
**TEL. (01) 833 11 19**

**DER BAUHERR RECHNET**  
**MIT**  
**KOLBS SPINDELNORM EISENTREPE**

**INT. MUSTERSCHUTZ**  
**INL. AUSL. PATENTE**  
**DESIGNO. KOLBARCH**

**DER ARCHITEXT PLANT**

**OTTOWALD DESIGN AG**

**A-TYP** ϕ 60/95 NORM  
Kern ϕ 60/115 Belbblette  
**B-TYP** ϕ 60/115  
solopt. begehbar  
**C-TYP** ϕ 60/125  
keine Provisoren  
Pausensparend  
kostensparend  
**D-TYP** ϕ 45/95  
auch Spezialmass  
**E-TYP** ϕ 45/90  
auch Spezialmass  
**G1-TYP** ϕ 11/90  
**G2-TYP** ϕ 11/75  
**G3-TYP** ϕ 11/60  
**H-TYP** NEU

**KB ϕ 45/115** **KC ϕ 45/125**  
KOMBINATIONEN  
diverse BELLETTIERE  
VERLÄNGERUNG  
BUTTLERLEISTE  
BETRIEB MIT HOLZBLETTEN

**Zimmerei**  
**Schreinerei**  
**Innenausbau**  
**Mobilwände**  
**Pavillons**

**MS Holz- und Innenausbau Müller Sohn+Co**

**8057 Zürich**  
**Wehntalerstr. 17**  
**Tel. 01/261614**

Für jeden Zweck das geeignete Transportgerät, z. B.:

**FASS-BOY ROHBI**  
Einmannbedienung dazu passend:  
**TROPFOELFÄNGER** automatisch + Patent schwenkend

**JACCAZ**  
Fässer + Zubehöre  
**8105 Regensdorf**  
Tel. 01 / 840 20 20

**somo**

Société pour les métaux ouvrés et les plastiques

7-15 rue des Caroubiers  
1211 Genève 24

Tél. 022/43 86 00 Télex 23195

**der ideale Partner für Kunststoffrohre**

# Zu manchem Druckkontakt werden Sie keine so guten Beziehungen bekommen, dass er Sie anstrahlt. Es sei denn, es wäre ein Feller-Leuchtdruckkontakt.

Ausgangslage: Pechschwarze Nacht. Ein unbeleuchteter Hausflur.  
Kardinalfrage: Wo schaltet man das Licht ein?

Antwort: Immer dort, wo der Feller-Leuchtdruckkontakt strahlt!

Aber nicht nur das sympathische Leuchten führt zum Feller-Leuchtdruckkontakt:

Auch das Verlangen nach einem sicheren, langlebigen, in Form, Farbe und Installationstechnik zum übrigen Feller-Apparatesortiment passenden Leuchtdruckkontakt.

Das ist das Resultat des bewährten Feller-Prinzips: ständige Weiterentwicklung, Qualitätsarbeit, umfassendes Programm und modernes Design.

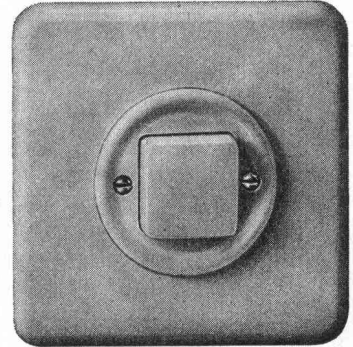

Adolf Feller AG, 8810 Horgen, Fabrik elektrischer Apparate, Telefon 01 725 65 65

*Feller*



## ein Name und ein Prinzip für die Praxis

Standard-Dachablauf einteilig mit Isolationskörper und aufgesetzten Distanzringen 25 und 35 mm H

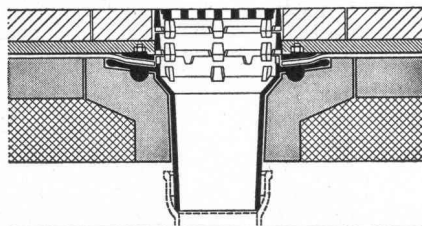

Standard-Dachablauf zweiteilig mit Isolierkörper und Isoliererring und Distanzringen 25 und 35 mm H mit Kugelrost

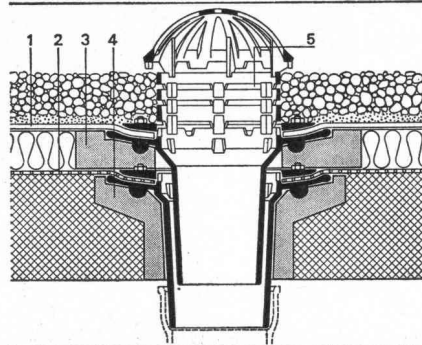

Standard-Dachablauf zweiteilig mit Isolierkörper und Isoliererring und Distanzringen. Seitlicher Auslauf 3°

Flachroste für 1,5 und 15 t Traglast

Heizstäbe — Heizringe usw.

Zulassung Nr. 1074 der interkommunalen Zulassungsprüfstelle in Zürich für die Städte: Zürich, Basel und Winterthur

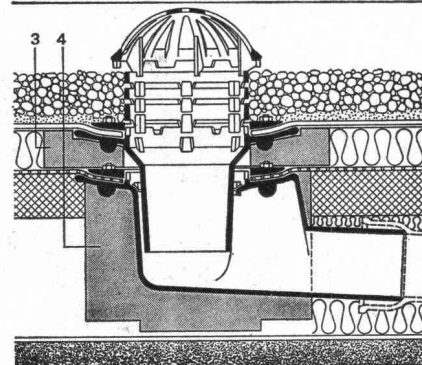

## PASSAVANT

### Flachdachabläufe

das bewährte Baukastensystem aller PASSAVANT-Flachdachabläufe erlaubt das Ueberbrücken jeder Höhe, ohne den untersten einbetonierten Ablaufkörper zu verändern

Verlangen Sie Unterlagen bei:

**Werner Maag**  
**8032 Zürich**  
**Zeltweg 44**  
**Tel. 01/32 75 80**

SBZ 1a

Adresse:

## Pro Nendaz SA

Promotions touristiques

## Valaisia Services

Vermietung und Verwaltung



Wir bauen und verwalten für Sie  
Chalets und Ferienwohnungen  
Winter-/Sommer-Kurorte  
Zentralwallis

Dent-Blanche 9, 1950 Sitten/Sion VS, Tel. 027 / 22 76 76

Bâtiment PTT, 1961 Haute-Nendaz VS, Tel. 027 / 4 54 77

Falttore  
Schiebefalttore  
Schiebetore

Torantriebe und  
Torsteuerungen

Stapel- und  
Schiebewände

Patent bator

# bator

3360 Herzogenbuchsee  
Telefon 063 / 5 28 42

**Ihr Abfall ist... ...unser Fall!**

## ALL PACKER

Der Abfall-  
Verdichtungsautomat  
der Ihren Abfall in:



**Ballen ...**



**Säcke ...**



**Schachteln ...  
verpackt**



Saubere, hygienische und geruch-  
lose Abfallbeseitigung. Reduziert  
das Abfallvolumen bis auf 1/10 mit  
bis zu 12 Tonnen Verdichtungs-  
druck

Senkt geräuschlos Ihre Abfallbe-  
seitigungskosten. Beschränkt den  
Raum für die Aufbewahrung von  
Abfällen auf ein Minimum. Verring-  
ert die Arbeitskosten um bis zu  
75%

Fünf Modelle – kleinstes Modell = B = 51 cm, T = 50 cm, H = 147 cm, grösstes  
Modell = B = 102 cm, T = 78 cm, H = 198 cm. Alle Modelle fahrbar, SEV  
geprüft, 220 Volt 10 Amp. Steckdose genügt. Pressvorgang hydraulisch,  
benötigt nur 17 Sekunden

## INTRAVEND AG

Postfach 8048 Zürich Tel. 01 62 88 22 Telex 54 289

## MONTANA SWISS PANEL PROFILPLATTEN für Dächer, Decken und Fassaden

 **MONTANA**  
MONTANA STAHL AG 5303 WÜRENLINGEN TELEFON 056 98 18 47

**Tor 50**

**mit neuem  
Profil**

**ausgeglichene  
technologische  
Eigenschaften**

**leichteres  
Verarbeiten  
im Biegebetrieb**

**handlicheres  
Verlegen  
auf der Baustelle**

**noch besser  
verschweissbar**

**von Moos Stahl AG  
Luzern  
technischer  
Beratungsdienst  
041-24 22 11**

**Büro Zürich  
01-25 16 17**



### **Eine Testfrage:**

Würden auch SIE unseren U-Formstein wegen der Wirkung des klassisch schönen Linienrasters im Belag bevorzugen, wie viele Architekten, Gartengestalter und Bauherren, die durch Erfahrung gelernt haben?

Viele behaupten sogar:

**«UF-Pflasterstein-  
Beläge sind  
die schönsten!»**

Das Verlegen ist höchst einfach –  
der Belag rutschfest, unverwüstlich, dauerhaft schön –  
und nicht teuer.



**Herbag**

Herstellung von Baustoffen AG  
8640 Rapperswil 055-276454 9230 Flawil 071-831375  
8716 Schmerikon 055-862986 8052 Zürich 01-503540

## Harmonikaturen – eine unserer Spezialitäten!

Unsere erstklassig verarbeiteten Harmonikaturen trennen und  
erweitern Räume im Handumdrehen.

Einfach zu bedienen, leise und leicht

gleitend funktionieren sie

Jahr um Jahr tadellos.

**LIENHARD  
SOHNE AG**

Innenausbau  
Bauschreinerei  
Möbelschreinerei  
Harmonikaturen  
Holzetuis

8038 Zürich,  
Albisstrasse 131  
Telefon 01/45 12 90



## Architekturmodelle

Reliefs- und Planungsmodelle  
exakt und ansprechend liefert  
kurzfristig und preiswert

**KREBSER-MODELLBAU**

Effretikon ZH, Tel. (052) 32 10 16

## Karl Spitteler

Maler-, Gips-  
und Fassadenarbeiten  
**Breitstrasse 20, Kloten**  
Telefon 01 / 814 02 81

Ausgeführte Arbeiten am KV:

Gipsarbeiten  
und innere Plasterarbeiten

Fassadenverputz

Malerarbeiten im Parking

Feuchtigkeitsisolation  
in Klimazentrale

Holzwerk in Aula gebeizt

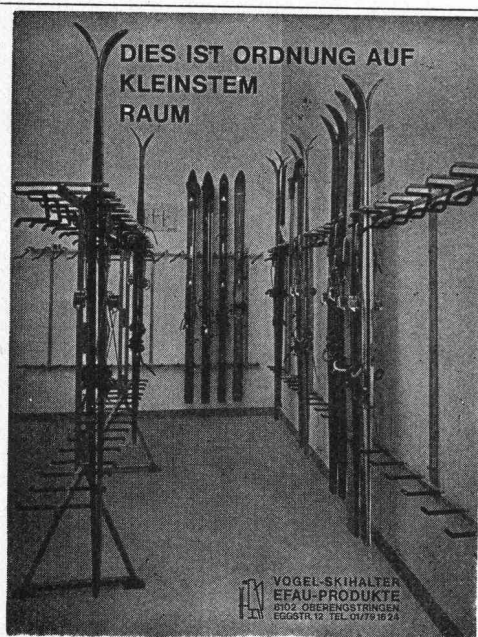

DIES IST ORDNUNG AUF  
KLEINSTEM  
RAUM

### Vogel- Skihalter

Ganzmetall  
Feuerverzinkt  
Robust

Planen und  
Einrichten von  
Skiräumen,  
Lieferrn von Teilen  
für Selbstmontage.

Für Hotels, Ski-  
und Ferienhäuser,  
Schulen, Berg-  
bahnen usw.  
Bis 16 Paar Ski  
per Laufmeter.

ERWIN VOGEL  
EFAU-PRODUKTE  
8102 Ober-  
engstringen  
Eggstrasse 12  
Tel. 01 / 79 16 24

VOGEL-SKIHALTER  
EFAU-PRODUKTE  
8102 OBERENGSTRINGEN  
EGGSTR. 12 TEL. 01/79 16 24

tubes  
**VALLINOX**  
Rohre

## Konstruktionsrohre aus Cr-, CrNi-, CrNiMo-Stählen

(eine Spezialität von VALLOUREC S. A., Paris, dem zweitgrössten Rohrproduzenten Europas)

für Innenarchitektur, Geländer, Fassadenbau, für Konstruktionsteile im Nahrungs-  
mittel- und Verpflegungssektor, Spitalmobiliar, Rohrkonstruktionen in Schwimm-  
und Medizinalbädern, dekorative Stahlrohrmöbel usw.

Runde Rohre	∅	6— 219,1 mm
Quadratrohre		16/16— 80/80 mm
Rechteckrohre		25/6 —100/40 mm

ab Lager Killwangen

auch aussen poliert Korn 240

GENERALVERTRETUNG UND LAGERHALTUNG FÜR DIE SCHWEIZ:



**DAVUM**

AG für den Verkauf von Montanprod., 8042 Zürich  
Hotzstrasse 33, Telex 52 247, Tel. 01 / 26 47 12—17



Weshalb bietet die Pensionskasse SIA STV BSA FSAI eine gute Alternative für Ihre Personalvorsorge?

Die **Pensionskasse SIA STV BSA FSAI** ist

- eine **Selbsthilfeeinrichtung** der technischen Verbände mit
- Selbstverwaltung (paritätische Zusammensetzung der Organe aus angeschlossenen Arbeitgebern und versicherten Mitarbeitern); dies bedeutet
- die vollumfängliche Erhaltung der Gewinne zugunsten der Versicherten

**Ziel:** lückenlose Alters-, Hinterbliebenen- und Invalidenvorsorge für die Angehörigen der technischen Verbände\*

- **Sicherheit:** versicherungstechnischer Aufbau und laufende Beratung durch neutrale Experten; Rückversicherung bei 6 schweizerischen Versicherungsgesellschaften; Geschäftsführung und Anlage der Vorsorgemittel durch eine der grössten und angesehensten Treuhandgesellschaften der Schweiz mit Spezialisten auf allen Gebieten.

\* Die Mitgliedschaft kann aber auch bei Berufswechsel beibehalten werden!

Fordern Sie weitere Informationen an:

**Pensionskasse  
SIA STV BSA FSAI  
3001 Bern  
Bärenplatz 2, Postfach 2613  
Telefon 031 / 22 03 82**

Bitte informieren Sie mich weiter:

Name: \_\_\_\_\_

Strasse: \_\_\_\_\_

Plz., Ort: \_\_\_\_\_

# LUNOS-VENTILATOREN

In Küchen, Badezimmern und innenliegenden WCs bieten Lunos Ventilatoren grosse Vorteile.

1. Individuelle Entlüftung; alle Ventilatoren werden einzeln gesteuert, auf Wunsch mit Zeitnachlauf. **Spart Heizkosten!**
2. Hohe Leistung, auch in den untersten Stockwerken.
3. Keine Schallbelästigung, Lunos Ventilatoren laufen leise.
4. Wartungsfrei.
5. Einfache, schnelle Montage. Putzbündig!
6. Für Kanäle ab 100x100 mm oder Rohre ab 100 mm  $\phi$ .

Fordern Sie Prospekte und Preise an. Oder senden Sie Ihre Pläne; wir unterbreiten Ihnen unverbindlich unser Angebot.

Lunos Ventilatoren erhalten Sie in allen guten Fachgeschäften.

Lunos super Ventilatoren für Küchenentlüftung.

Lunos junior Ventilatoren für Bad/WC-Entlüftung.

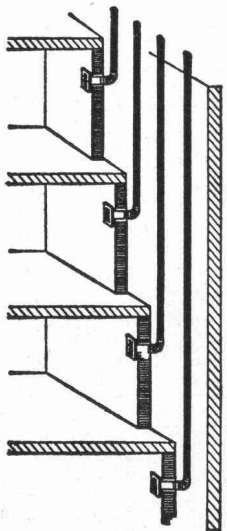

**ANSON AG  
ZÜRICH**  
Tel. 01 / 359512

## BON

Ich hätte gerne Lunos Prospekte und Preise

Name: \_\_\_\_\_

Adresse: \_\_\_\_\_

PLZ/Ort: \_\_\_\_\_



Büro und Ausstellung  
Aegertenstrasse 56,  
Ecke Birmensdorferstrasse  
8003 Zürich, Telefon 01 / 35 95 12

**ANSON AG ZÜRICH**





# Modelle

Architekturmodelle in Holz oder Kunststoff  
H. Schalk, Modellbau für Architektur und Technik  
Siewerdstrasse 99, 8050 Zürich Tel. 01 46 62 11

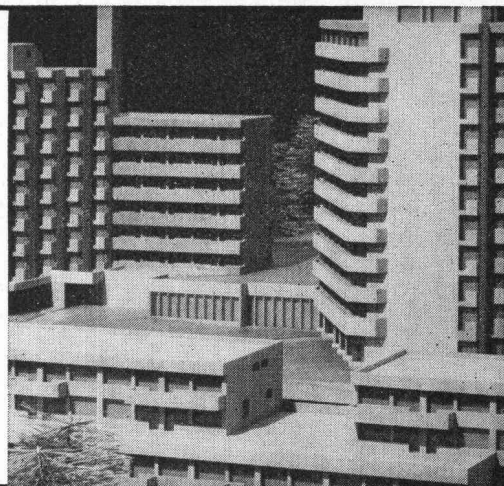

## BOX $\nabla$ ULTRA

Seit Jahren sind die bautechnischen Vorteile von BOX  $\nabla$  ULTRA bestens bekannt und unbestritten: Optimaler Verbund, Schweissbarkeit ohne Festigkeitseinbuss, höchste Brandsicherheit, grosse Materialzähigkeit und höchste Festigkeit.

Monteforno-Ingenieure entwickeln weiter: BOX  $\nabla$  ULTRA erfüllt heute nicht nur alle Erfordernisse der SIA-Normen, sondern erlaubt bei gleichem Preis dank höchster Festigkeit wirtschaftlichere Konstruktionen bei grösserer Sicherheit.

## MONTEFORNO

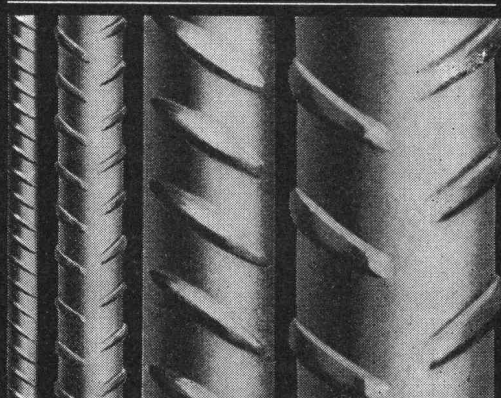

Monteforno, Stahl- und Walzwerke AG Bodio/TI

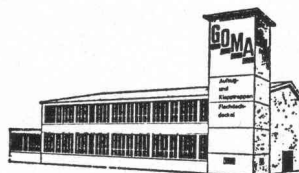

## GOMA

Aufzugs-  
Schiebe- und  
Klapptreppen

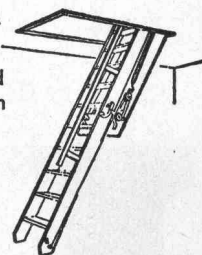

### Marcel Matter

Klotenerstrasse 43  
Tel. 01 817 80 41

8153 Rümlang

## GEKO -Simskonsole

⊕ Patent Nr. 475 465

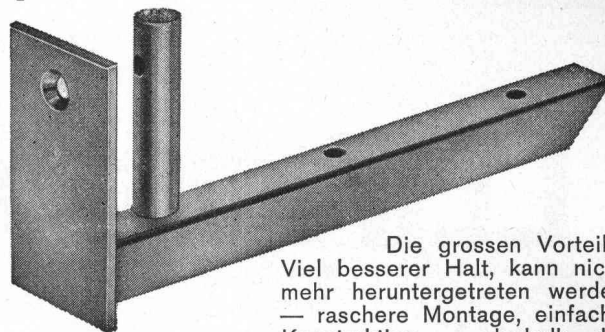

Die grossen Vorteile:  
Viel besserer Halt, kann nicht  
mehr heruntergetreten werden  
— raschere Montage, einfache  
Konstruktion — deshalb die  
ideale und preisgünstigste  
Simskonsole.

Verlangen Sie bei Ihrem Fensterhersteller die GEKO-Simskonsole — Sie sparen damit Aergern und Geld!

## KOCH

Beschläge, 8033 Zürich  
Tel. 01 / 26 66 36

## Stahlpundwände

16 Profile LARSSEN ROMBAS mit Widerstandsmomenten von 152 — 4200 cm<sup>3</sup>/m in 4 Stahlsorten E 24, E 27, E 32 und E 36 SP für definitive Bauwerke auf Anfrage, in wetterfestem COR-TEN-Stahl Eckprofile DELTA und OMEGA

LARSSEN-Pfähle und Pfahlwände mit hoher Biegefestigkeit Flachbohlen LACKAWANNA und ROMBAS 400 G

Rammhauben und Verankerungsmaterial

Die Ingenieure des Technischen Dienstes Spundwände von SACILOR unterstützen Sie in allen technischen Belangen

Generalvertretung für die Schweiz:



DAVUM

AG Hotzstrasse 33 8042 ZÜRICH 6  
SA Telefon 01 / 26 47 12 Telex 52247



LARSSEN ROMBAS

SACILOR

# PICCOLIN

## Standard-Rolladenstürze

sind in 6 vorfabrizierten Lagerlängen erhältlich

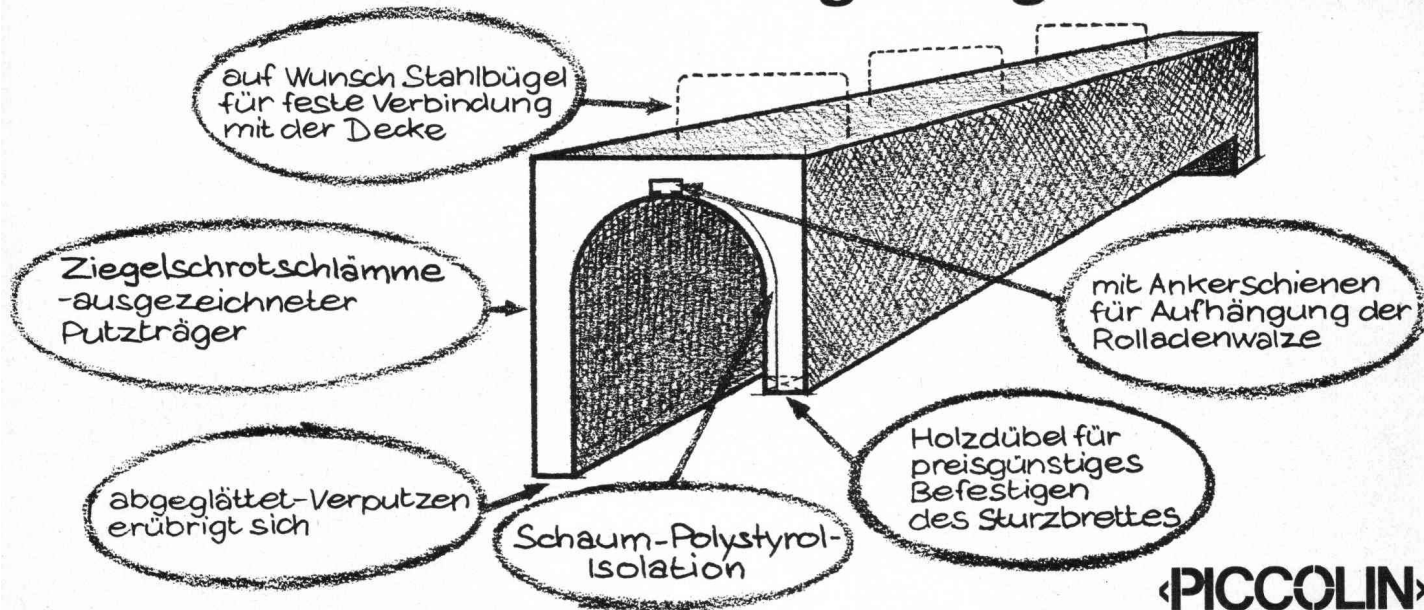

«PICCOLIN»

Zürcher Ziegeleien  
Zürich  
Telefon 01 / 35 93 30

J. Schmidheiny & Co. AG  
St. Gallen  
Telefon 071 / 22 32 62

Baustoffe AG Chur  
Chur  
Telefon 081 / 24 46 46

Zürcher Ziegeleien  
Verkaufsbüro Luzern  
Telefon 041 / 22 37 55

Verkaufsstelle GMZ  
Luzern  
Telefon 041 / 22 70 67

Hard AG Volketswil  
Volketswil  
Telefon 01 / 86 43 67

## Der Architekt weiss, dass die

### Effizienz

eines Archives oder  
einer Bibliothek  
zu einem grossen Teil  
vom gewählten  
Lagersystem abhängt.

### Prüfen Sie das GABS Uni-Gestell.

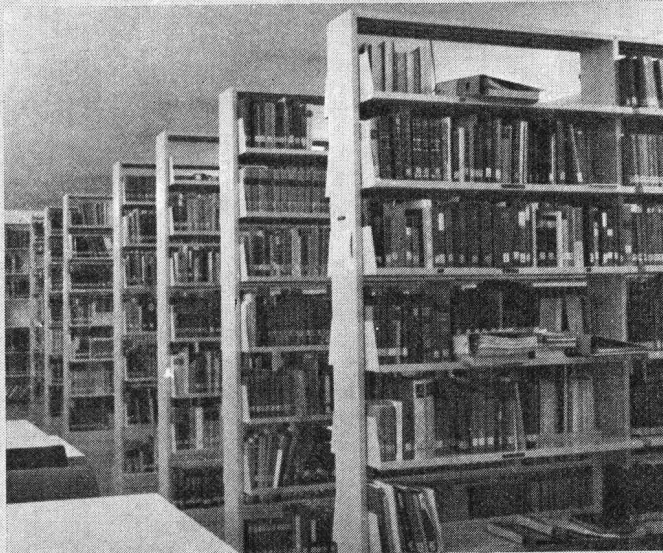

Das GABS Uni-Gestell ist ein Universal-Gestell in Stahlblech-Ausführung.

Die einzelnen Tablare können in der Höhe alle 2,5 cm fixiert und wenn nötig dazu schräg gestellt werden.

Sein Anwendungsbereich ist vielseitig. Als Archiv-, Bücher- und Bibliotheksgestell, als leichtes Lagergestell, als Formular- und Aktengestell.

Wegen seiner Formschönheit und Elementbauweise eignet es sich weiter für den Ladenbau und für Aus-

stellungen. Es ist in den Farben Schwarz, Orange, Hellgrau, Grün und Weiss erhältlich.

Verlangen Sie unsere Dokumentation.

# GABS

**- denn Ordnung verlangt Methode**

GABS Aktiengesellschaft · 8304 Wallisellen  
Tel. 01/830 15 18

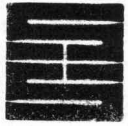

## Schaffroth & Späti AG

Asphalt- und Bodenbeläge

**8403 Winterthur**

Telefon 052 / 29 71 21

Gegründet 1872

**Flachdachbeläge jeder Art**  
**Gussasphalt für Isolationen und Strassen**  
**Nacophalt-Hartgussasphaltböden**  
**Linolith-Industriebodenbeläge**  
seit 50 Jahren bewährt

**Zimmerli-Hartbetonböden**  
für Autogaragen, Rampen usw.

**REPOXIT-Kunstharzböden**  
in diversen Farben, 2 bis 7 mm stark

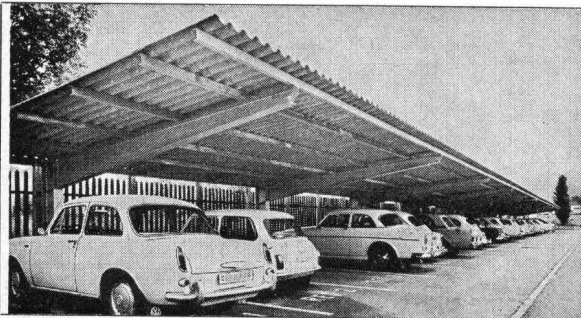

## Mösch, Schneider AG

Stahlbau / Schlosserei  
Aarau, Tel. 064 / 22 35 53

Frei auskragende  
Auto- und Fahrrad-  
unterstände



**Adolf Locher AG**  
Stahlhandel Bauwerkzeuge

9450 Altstätten SG Telefon (071) 75 25 25  
8031 Zürich Ausstellungsstrasse 36 Telefon (01) 42 28 42  
7000 Chur Pulvermühlestrasse 12 Telefon (081) 24 54 54

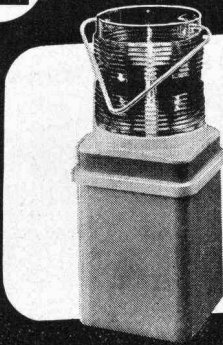

### Neu!

## LOCHER-Baustellen-Lampe ST 6

Verlangen Sie den Spezial-Prospekt

- REED-Magnetschaltung erlaubt einfaches Ein- und Ausschalten
- 4-Zellen-Luftsauerstoff-Trockenbatterie lange Lebensdauer bei flacher Entladekurve
- Auswechseln der Batterie durch Schubladenführung

**ISI Hauser AG Eisen**  
9001 St. Gallen Bahnhofstrasse 6  
8401 Winterthur Neumarkt  
Telefon 071 / 22 88 75 Telefon 052 / 23 14 31

Weil unsere Qualität stimmt und unser Preis stimmt, bleibt uns nur noch zu sagen:

# Die schönsten Heizwände und Konvektoren sind die, die niemandem auffallen!

Bitte verlangen Sie unsere Unterlagen.



A. Ruckstuhl AG  
Heizwände/Konvektoren  
8355 Aadorf TG  
052/471357

# Peikert Contract AG

## Gute Schulhäuser baut man mit System.

Das seit Jahren bewährte Peikert-Schulbausystem ist sehr anpassungsfähig dank seiner grossen Flexibilität.

Architekten konzipieren und gestalten Ihre Schulhäuser mit dem Peikert-System. Sie bauen wirtschaftlich, schnell und gut.

Rufen Sie uns an. Wir senden Ihnen unsere Unterlagen oder beraten Sie persönlich.  
Tel. (042) 21 32 35



**Peikert Contract AG**  
Generalplanung  
Generalunternehmung  
Systembau  
Industriestrasse 22  
6300 Zug

MB&Co. 75.40.31

fi-Rista Rippenstahl  
acier à nervures  
fi Rista

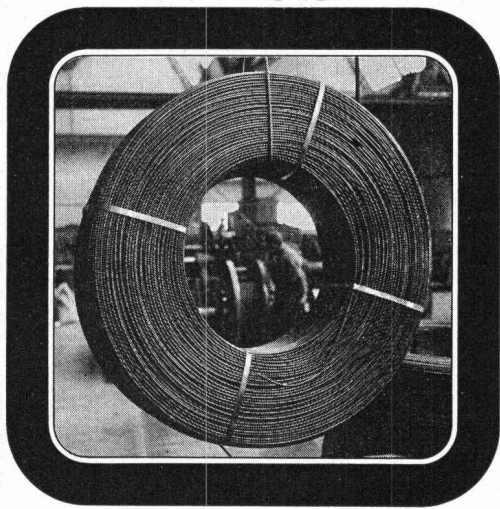

 Drahtwerke/Tréfileries  
Fischer AG  
CH-5734 Reinach AG  
Tel. 064 71 15 55

**FISCHER REINACH**

## SEMPERIT KUNSTSTOFF-FOLIEN



Technische  
Beratung durch:

Verlangen Sie  
Unterlagen durch:

**SEMPERIT AG** ABT. KUNSTSTOFF-FOLIEN  
LERZENSTRASSE 19 / POSTFACH 8953 DIETIKON  
TELEFON 01/887766 TELEX 53420 CH

# Kälte von 30000 bis 2000000 kcal/h

# optimal ausgelegt

Unser Kälteprogramm – Kompressoren, Standardanlagen, Kühltürme – deckt jeden Bedarf. Für die Chemie, Lebensmittel- und Getränkeindustrie, Klimatisierung oder für Eissportanlagen. Das Sulzer-Know-how als Ergebnis jahrzehntelanger Erfahrung bietet Gewähr, Kälteanlagen technisch und wirtschaftlich optimal auszulegen. Unsere Fachleute beraten Sie gerne. Verlangen Sie Prospekte. Direktwahl 052 81 38 40



Gebrüder Sulzer, Aktiengesellschaft, 8401 Winterthur, Schweiz

6.62-2

**Kantonales Technikum Biel HTL**  
Abteilung Hochbau

## **Ausstellung der Diplomarbeiten 1975**

Themen: — Freizeitanlage  
— Campingplatzgebäude

Dienstag, 25. März, 10.00—16.00 Uhr  
Mittwoch, 26. März, 10.00—20.00 Uhr

Rockhallgebäude, Seevorstadt 101  
(Nordende Zentralstrasse)

Die Direktion

Gesucht in kleines Architekturbüro für Projektierung, Planbearbeitung, Devisierung und Bauführung von Wohn- und Gewerbebauten erfahrener und vielseitiger

## **Architekt-Techniker HTL**

eventuell Bauzeichner. Eintritt nach Vereinbarung.

**Hans Mathis, Architekt-Techniker HTL, 8155 Niederhasli**  
Niederglattestrasse 19, Telefon 01 / 94 57 06

## **Der Weg nach oben**

Bekanntes Schweizer Bauunternehmen bietet

# **Bauingenieur ETH oder Techniker HTL**

mit praktischer Erfahrung auf mittleren bis grösseren Baustellen (Organisation, Bauführung, Ausmass, Abrechnung), theoretischen Kenntnissen und Fähigkeiten in Statik, mit unternehmerischem Denken, anspruchsvolle Position

## **als Bauführer Unternehmerseite**

Einsatz Kanton Aargau (Region Baden).

**Es können nur Kandidaten berücksichtigt werden, die über eine mehrjährige Baustellenerfahrung verfügen.**

Interessenten setzen sich unter der Kennziffer 60 mit dem beauftragten Betriebsberater in Verbindung mit der Angabe, an welche Firmen die Bewerbung nicht weitergeleitet werden soll.

Als Unterlagen werden erbeten: Lebenslauf, Dokumentation über Fachkenntnisse, Handschriftprobe, Referenzangaben.

**Johannes Pulver, Gr. Muristalden 34,  
3006 Bern**

Kleineres Architekturbüro in **Birmensdorf-Zürich** sucht qualifizierten, tüchtigen

## Bautechniker oder Bauzeichner

mit einigen Jahren Praxis, etwa 28- bis 35jährig, für die selbständige Bearbeitung von Ausführungsplänen, Submission und Bauleitung, vorwiegend des gehobenen Wohnbaus.

Sind Sie einsatzfreudig, absolut zuverlässig und schätzen Sie Selbständigkeit, erwartet Sie eine gut honorierte Stelle mit vorzüglichem Arbeitsklima.

Kurze schriftliche Bewerbung mit Lebenslauf, Angabe über die bisherige Tätigkeit, Referenzen und den Salärvorstellungen sind erbeten unter Chiffre SBZ 676 an IVA AG, Postfach, 8035 Zürich.

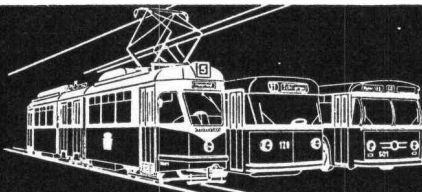

Für unsere Abteilung Planung und Projektierung suchen wir einen initiativen

## Projektbegleiter

(dipl. Ingenieur ETH oder Ing.-Techn. HTL)

Ihr Aufgabengebiet ist weitreichend und umfasst im wesentlichen:

- selbständige Projektbegleitung inkl. Kosten- und Terminüberwachung
- Bauphasenplanung zusammen mit Bahndienst und Betrieb
- Kostenschätzungen für VBZ-Anlagen
- Verkehrstechnik
- Vermessung und Konstruktion im Strassen- und Gleisbau

Praxis im Projektmanagement, in der Bauausführung sowie umfassendes Wissen auf dem Gebiet der Verkehrstechnik und der Konstruktion von Strassen- und Gleisanlagen setzen wir für die vorgesehene Tätigkeit voraus. Ausserdem sind Kenntnisse des Eisenbahn- und Strassenbahnoberbaus erwünscht, aber nicht Bedingungen. Erfahrung mit EDV-Anlagen sind von Vorteil.

Anstellungsbedingungen und Entlohnung richten sich nach der städtischen Besoldungsverordnung. Im weitern bieten wir Ihnen 5-Tage-Woche, gleitende Arbeitszeit und Fahrvergünstigungen.

**Arbeitsort:** Badenerstrasse/Luggwegstrasse in Zürich-Altstetten.

Ihre Bewerbung mit den üblichen Unterlagen senden Sie bitte an die

### Verkehrsbetriebe der Stadt Zürich

Personaldienst, Amtshaus II  
Bahnhofquai 5, 8023 Zürich  
Telefon 01 / 25 04 55, intern 2686

Das Konsortium Motor Columbus / Itten + Brechbühl AG, Baden, als Totalübernehmer schreibt im Rahmen über die Vergebung öffentlicher Arbeiten und Lieferungen unter den Fachfirmen zur Konkurrenz aus.

Für die Submission gelten folgende Daten:

**Auflage ab:** 17. März 1975  
**Eingabetermin:** 11. April 1975  
**Offeneröffnung:** 15. April 1975

## Kantonsspital Baden

**Umgebung:** — Gartenanlagen  
**Notspital:** — Klimaanlage  
— sanitäre Anlagen

**Werkhof:**  
Betriebsgebäude — Schliessanlage  
Heizzentrale — Schliessanlage  
Wäscherei — Schliessanlage  
Gewächshaus — Schliessanlage

Die Pläne und Bedingungen können beim bauleitenden Konsortium Motor Columbus / Itten + Brechbühl AG, Gebäude Hotel Linde, 1. Stock, Mellingerstrasse 22, ab Auflagedatum, 17.3.1975, während 14 Tagen zwischen 14.00 und 16.00 Uhr eingesehen werden, wo auch die Offertformulare abzuholen sind.

Die Offertformulare sind verschlossen bis spätestens am Eingabetag, 11.4.1975, 18.00 Uhr, beim Konsortium Motor Columbus / Itten + Brechbühl AG, Parkstrasse 27, 5401 Baden, abzugeben.

Die Umschläge der Offerteingaben sollen die Bezeichnung der Objekte sowie der offerierten Leistung aufweisen.

## Einen zweiten Beruf sollte man haben . . .

Denn die Aussichten auf dem Bau sind nicht besonders rosig. Deshalb sollte man beizeiten einen zweiten Beruf erlernen, um die Existenz zu sichern.

**Fachleute der Baubranche könnten z. B. von unserem hochinteressanten Fern-Lehrgang «Innenarchitektur» profitieren. Denn wer schon auf dem Bau zuhause ist, der weiss eine Menge, was auch der Innenarchitekt wissen muss. Da fällt es nicht mehr allzuschwer, sich in die Innenarchitektur einzuarbeiten.**

Sichern Sie Ihre Zukunft, indem Sie sich weiterbilden. Informieren Sie sich kostenlos und unverbindlich über die Möglichkeiten, die Ihnen unser Fachkurs bietet. Senden Sie uns den nachstehenden BON.

### Gratisbon für ein Schulprogramm

Bitte einsenden an die **Neue Kunstschule Zürich**, Räfelstrasse 11, 8045 Zürich, Telefon 01 / 33 14 18.

Ich wünsche absolut unverbindlich und ohne jegliche Verpflichtung ausführliche Auskünfte und Ihr Gratis-Schulprogramm für den Kurs Innenarchitektur.

SBAZ 75

Name: \_\_\_\_\_

Vorname: \_\_\_\_\_ Alter: \_\_\_\_\_

Strasse: \_\_\_\_\_

Postleitzahl: \_\_\_\_\_ Ort: \_\_\_\_\_

Junger, initiativer

## Innenarchitekt

27, mit mehrjähriger Praxis im Hotel-, Spital- und Wohnungsbau, sucht per 1. Juni 1975 oder nach Uebereinkunft anspruchsvolle, verantwortungsbewusste Tätigkeit.

Raum Ost- oder Nordschweiz.

Offerten bitte unter Chiffre SBZ 663 an IVA AG, Postfach, 8035 Zürich.

**ETH-Ingenieur**

sucht eine neue, verantwortungsvolle Tätigkeit in

## Bauleitung/Betriebsführung

Alter: 32 Jahre. Praxis: mehrjährige Baustellenerfahrung in Tiefbau, Ingenieurbüro und Unternehmung. Beherrschung der Submission, des Offertwesens, Kalkulation, Bauführung, Bauleitung, Abrechnung und Akquisition.

Offerten unter Chiffre SBZ 619 an IVA AG, Postfach, 8035 Zürich.

Gesucht

## Tiefbautechniker

qualifiziert, mit guten technischen Voraussetzungen.

Bewerbungen mit Angaben über Ausbildung und bisherige Tätigkeit sind erbeten an

**Willi Neukom, 8008 Zürich**

Büro für Grünflächenplanung und Landschaftsgestaltung BSG / SWB Forchstrasse 60, Telefon 01 / 53 00 16 / 53 22 59

Grösseres Architekturbüro in Zürich mit interessanten Aufträgen sucht ab sofort für feste oder vorübergehende Mitarbeit einen vielseitigen

## Innenarchitekten

Aufgabenbereich: Entwurf, Bemusterung, Skizzen und Pläne für Innenraumgestaltung und Einrichtungen.

Interessenten mit der erforderlichen Praxis oder Ausbildung erhalten nähere Auskünfte unter Chiffre SBZ 678, IVA AG, Postfach, 8035 Zürich.



Qualifizierter Baufachmann als

## Abteilungsleiter

für unseren Sektor

## Kunststofftechnik

Wir suchen einen dynamischen Leiter für unsere im konstruktiven Ingenieurbau tätige Abteilung. Er soll nach entsprechender Einführung die gesamte technische, akquisitorische und kaufmännische Verantwortung für einen weitgehend autonomen Geschäftsbereich mit Fabrikationsbetrieb übernehmen können.

Bewerbern, die keine Kenntnisse auf dem Gebiet der Kunststoffe besitzen, wird eine gründliche Einarbeitung zugesichert.

Wenn Sie glauben, dieser anspruchsvollen Aufgabe gewachsen zu sein, erwarten wir gerne Ihre handgeschriebene Offerte, die wir streng vertraulich behandeln werden.

**Stahlton AG, 8034 Zürich**  
Riesbachstrasse 57

**An alle Baufachleute,  
die eine neue Berufschance suchen.  
DAT-O-MAT bildet Sie in kurzer Zeit  
zur Computer-Fachkraft aus.**

Gerade in der Zeit, wo gute Arbeitsplätze knapp sind, sollten Sie sich spezialisieren. Wir bieten Ihnen einen Einführungskurs in die elektronische Datenverarbeitung. Für wenig Geld (wir helfen Ihnen, damit Sie sich finanziell nicht belasten). Mit besten Lehrmitteln und qualifiziertem Schulungspersonal.

Auch in der Baubranche werden Computer eingesetzt. Nützen Sie die Gelegenheit, einen gesuchten Beruf in kurzer Zeit zu erlernen.

Rufen Sie uns an — wir informieren Sie unverbindlich.

**DAT-O-MAT**  
Ihre Zukunft mit dem Computer

**BERN 031 22 18 00 BASEL 061 22 73 74**

Waaghaus-Passage 8 Kohlenberg 3

**ZÜRICH 01 23 70 30**

Kanzleistrasse 80

Die bewährten Wey-Fugenbänder sind wieder ab Lager erhältlich.  
Verlangen Sie die vollständige Dokumentation.

 **propatec**

Propatec AG, 8304 Wallisellen, Tel. 01 / 830 12 54

Fugenbänder  
Beton- und Mörtelzusätze

# Aquarex

**Aquarex Bauchemie AG**  
8620 Wetzikon  
Hofstrasse – Schöneich  
Telefon 01 - 77 78 44

**Technicum Cantonal Bienne ETS**  
Division Architecture

## Exposition des Travaux de diplôme 1975

Thèmes:

- installation pour les loisirs
- bâtiment pour places de camping

Mardi, 25 mars, 10.00—16.00 h  
Mercredi, 26 mars, 10.00—20.00 h

«Rockhall», 101, faubourg du Lac  
(extrémité nord de la rue centrale)  
La Direction

Wir suchen für unser Architekturbüro mit  
Hauptsitz in Basel als Leiter unserer Abtei-  
lung

**Bauführung und Baurechnungswesen**  
einen

## Architekten oder Bauleiter

der in der Lage ist, in Zusammenarbeit mit  
der Geschäftsleitung folgende Aufgaben  
weitgehend selbständig zu lösen:

- Führung eines grösseren Teams
- Leitung von In- und Auslandsaufträgen
- administrative Leitung der Abteilung

Qualifizierte Fachleute, die sich über aus-  
reichende Erfahrung, gute Sprachkennt-  
nisse (Englisch, Französisch) und Einsatz-  
bereitschaft ausweisen können, bitten wir  
um Bewerbung unter Beilage der erforder-  
lichen Unterlagen.

Offerten unter Chiffre S 03-995839  
an Publicitas, 4001 Basel.

## Dipl. Architekt ETH

31 Jahre, mehrjährige Praxis auf diversen Fachgebieten im In- und Ausland,  
mehrsprachig, sucht Tätigkeit, evtl. auch auf berufsverwandtem Gebiet.  
Bereitschaft zu Auslandsaufenthalten.

Offerten unter Chiffre SBZ 674 an IVA AG, Postfach, 8035 Zürich.

## Gesucht: Baumaschinen

(Occasion oder neu)

Bulldozers, Scrapers, Graders, Loaders,  
Dumpers, Mobilkrane, Sattelschlepper,  
Lastwagen, mobile Arbeiterunterkünfte

Offerten an:

**Nobal Trade, P. O. Box 92, Teheran (Iran)**  
oder  
**St.-Jakob-Strasse 92, 4052 Basel**  
Telefon 061 / 34 80 55

## Dipl. Bauingenieur ETH

- 2 Jahre Erfahrung in Projektierung  
und Detailbearbeitung von Wasserkraftanlagen  
und Tunnelbauten
- 5 Jahre Erfahrung in Projektierung und Detail-  
bearbeitung von Stahlhoch- und Brückenbauten,  
massive Konstruktionen in schlaffem und  
vorgespanntem Beton sowie Fundationen
- 3 Jahre Auslanderfahrung; Sprachen: Deutsch,  
Englisch, Italienisch, Französisch, Portugiesisch
- seit 2 Jahren Teamchef im Brückenbau  
in grösserem Ing.-Büro in Südafrika

**sucht**

- verantwortungsvolle, selbständige Tätigkeit  
in grösserem Ing.-Büro oder in Generalunter-  
nehmung (ausbaufähige Vertrauensstelle)
- Arbeitsbeginn: Anfang August 1975  
oder nach Vereinbarung
- Persönliche Kontaktaufnahme in der Schweiz  
ab Mai 1975

Offerten sind zu richten unter Chiffre SBZ 672  
an IVA AG, Postfach, 8035 Zürich.



Baufachmann mit mehrjähriger Erfahrung in Generalunternehmung sucht Stelle als

## Bauleiter/Kalkulator

Ihre Anfrage erreicht mich unter Chiffre SBZ 659 an IVA AG, Postfach, 8035 Zürich.

## Dipl. Bauingenieur ETH

mit dreijähriger Praxis in Projektierung und Bauleitung (Wasserversorgung und -entsorgung, Industrieabwässer, OP, Strassen) sucht verantwortungsvolle Tätigkeit in Büro, Verwaltung oder Unternehmung.

Angebote unter Chiffre SBZ 665 an IVA AG, Postfach, 8035 Zürich.

## Tiefbauzeichner

23, 2. Sem. ATZ, mit 1jähriger Vermessungspraxis, sucht verantwortungsvolle, interessante Stelle als Assistent eines Ingenieurs oder Technikers in einem Ing.-Büro, einer Bauunternehmung oder der Verwaltung im Raum Zürich und rechtes oberes Zürichseeufer.

Offerten unter Chiffre SBZ 678 an IVA AG, Postfach, 8035 Zürich.

## Dipl. Bauingenieur SIA

mit Niederlassung, Statiker mit langjähriger Erfahrung, verschiedene anspruchsvolle Bauten ausgeführt, sucht für sofort Stelle. Es kommt auch eine Auslandstelle in Frage.

Offerten unter Chiffre SBZ 670 an IVA AG, Postfach, 8035 Zürich.

## Dipl. Architekt ETH/SIA

(30) mit Erfahrung in Entwurf und Ausführung, Wettbewerbserfolgen, sucht Stelle auf Frühjahr 1975.

Offerten unter Chiffre SBZ 671 an IVA AG, Postfach, 8035 Zürich.

## Bauingenieur-Techniker HTL

29jährig, verheiratet, sucht neue Stelle. Bisherige Tätigkeiten: 2½ Jahre in Ingenieurbüro (Stahlbeton), 3 Jahre in Stahlbauunternehmung (Projektausarbeitung, Kalkulation, Offertwesen, Konstruktion).

Offerten unter Chiffre 29-300400 an Publicitas, 4600 Olten.

Exakt und selbständig arbeitender

## Hochbauzeichner

24, sucht Stelle oder freie Mitarbeit. Deutschschweiz oder Ausland. Erfahrung in Planbearbeitung und Devisierung von Wohn-, Schul- und Grossgaragebauten.

Anfragen unter Chiffre SBZ 680 an IVA AG, Postfach, 8035 Zürich.

26jähriger

## Hochbauzeichner

zurzeit in London, mit einigen Jahren Praxis auch in Bauführung, sucht auf Mitte April neuen Wirkungskreis in Zürich oder Umgebung.

Offerten unter Chiffre SBZ 681 an IVA AG, Postfach, 8035 Zürich.

Gesucht für sofort oder nach Uebereinkunft in Architekturbüro in Winterthur

## Bauzeichner/Bauführer

mit grosser Erfahrung in der Planung und Ausführung von denkmalpflegerisch anspruchsvollen Umgestaltungs- und Renovationsarbeiten.

Bewerbungen mit dem Nachweis einer erfolgreichen diesbezüglichen Tätigkeit unter Chiffre SBZ 677 an IVA AG, Postfach, 8035 Zürich.

Derzeit unterbeschäftigter, fähiger

## dipl. Architekt SIA

übernimmt zu günstigen Bedingungen innert kurzer Zeit **Entwurfs- und Projektarbeiten.**

Beste Referenzen, bedeutende Wettbewerbserfolge, anpassungsfähig. Stundenarbeit, nur erstklassige Leistung.

Offerten unter Chiffre SBZ 683 an IVA AG, Postfach, 8035 Zürich.

Technisch gut fundierter Baufachmann (dipl. Baumeister) sucht verantwortungsvolle

## Stellung im Ausland

im Bauhauptgewerbe als Bauführer oder Bauleiter. Versiert im Hoch- und allgemeinen Tiefbau. Sprachen: Deutsch, Italienisch und Französisch. Stellenantritt sofort oder nach Uebereinkunft.

Anfragen bitte unter Chiffre SBZ 682 an IVA AG, Postfach, 8035 Zürich.

Gesucht junger

## Architekt-Techniker HTL

oder qualifizierter

## Hochbauzeichner

für selbständige Bearbeitung von Baueingabe- und Werkplänen ab sofort, eventuell vorübergehend.

**Paul R. Kollbrunner, dipl. Architekt SIA, 8032 Zürich**  
Telefon 01 / 47 54 47

Für sofort gesucht

## Hochbauzeichner

mit Praxis in Architekturbüro nach St. Moritz.

Offertunterlagen erbeten unter Chiffre SBZ 675, IVA AG, Postfach, 8035 Zürich.

Führende schweizerische Generalunternehmung sucht für sofortigen Eintritt oder nach Uebereinkunft

## Projektleiter

für grosse Einfamilienhausüberbauung in Riad/Saudi-Arabien.

Das Tätigkeitsgebiet umfasst:

- Verhandlungen und Abschluss von Verträgen mit lokalen Bauunternehmern und Handwerkern
- selbständige Führung des gesamten Bauablaufs
- Verantwortung für die Einhaltung von Terminen, Qualitätsanforderungen und Kosten

Wir verlangen:

- fundierte Berufsausbildung und Praxis
- gute englische Sprachkenntnisse
- Erfahrung im Mittleren Osten oder in Entwicklungsländern
- anpassungsfähige Persönlichkeit

Wir offerieren:

- interessante und selbständige Stelle
- hohes Gehalt
- festen Vertrag

Interessenten sind gebeten, ihre Bewerbung mit den notwendigen Unterlagen so bald als möglich einzureichen unter Chiffre OFA 8033 R an Orell Füssli Werbe AG, Postfach, 5001 Aarau.

# Architekturmodelle

WILLI ZABOROWSKY

Modellbau für Architektur, Industrie, Planung  
Neumarkt 10 8001 Zürich Telefon 01 34 22 16

# In-Line-Pumpen

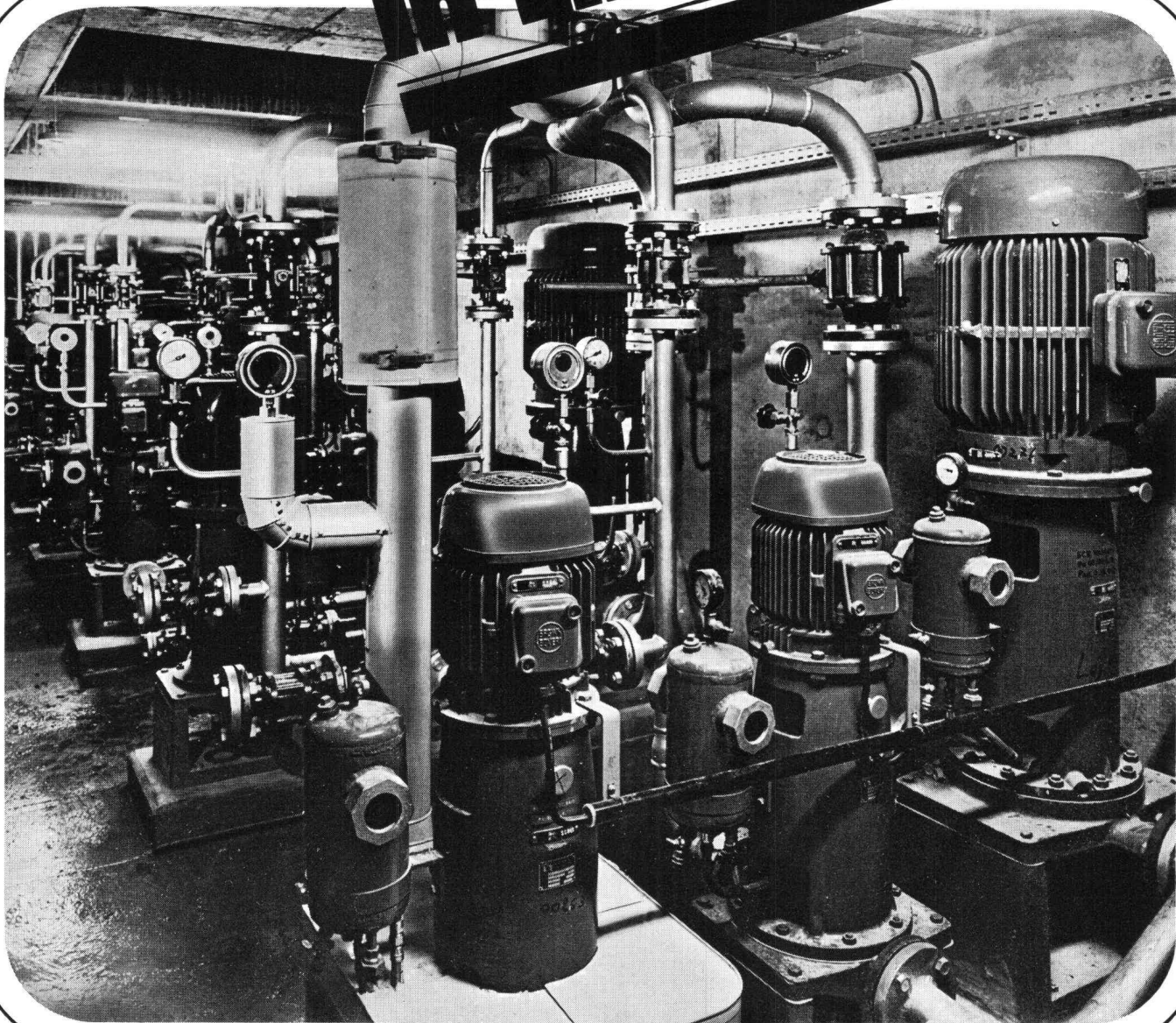

## .... brauchen nur wenig Platz und können auch trocken laufen.

Ausgerüstet mit doppelter Gleitringdichtung und externem Sperrflüssigkeitskreislauf garantieren diese Pumpen einen absolut wartungsfreien Betrieb. Selbst ohne Förderflüssigkeit im Pumpengehäuse ist ein störungsfreier Lauf

der Pumpe gewährleistet. Geeignet für Chargenbetrieb mit Produktenwechsel. Bauart vertikal, deshalb platzsparend. In-Line-Pumpen sind in 25 Normgrößen erhältlich.



Verlangen Sie bitte den ausführlichen Prospekt oder den Besuch unseres Spezialisten.

## RÜTSCHI PUMPEN

K. Rüttschi AG Pumpenbau, 5200 Brugg, Telefon 056/41 04 55

# Was maxit so anziehend macht.

Immer mehr Männer vom Bau erkennen die klaren Vorzüge des „MAXIT“-Programms. „MAXIT“-Maschinenputze gibt es auf der Basis von Kalk-Gips für den gesamten Innenausbau und Kalk-Zement für den Innen- und Außenputz.

Ich bin die Maxi  
und wünsche mir  
nur fröhliche Gesichter.

**Carlo-Maxit AG**  
Moderne Baustofftechn  
4053 Basel  
Laufenstr. 42  
Tel. 061 / 34 46 55 / 56

**Verkaufsbüros:**  
3018 Bern  
Riedbachstr. 51  
Tel. 031 / 55 59 59

**1902 Evionnaz VS**  
Tel. 026 / 8 44 22

**Vertrieb für die  
Ostschweiz:**

**Röfix-Baustoffwerk**  
Hermann Wehinger oH  
A-6832 Sulz/Röthis (Vlb  
Tel. 0043 55 22 / 4 46 46

Ich wünsche unverbindlich.

- Ausführliche Information über das „MAXIT“-Progr
- Ausführliche Information über das „MAXIT“-Schnellputzsystem"
- den Besuch Ihres Fachberaters

® Registriertes  
Warenzeichen  
der Fa.  
Kalkwerke  
Mathis KG

Den Coupon senden Sie bit  
an die nächstgelegene  
Vertriebsfirma.