

Zeitschrift: Schweizerische Bauzeitung
Herausgeber: Verlags-AG der akademischen technischen Vereine
Band: 93 (1975)
Heft: 26

Werbung

Nutzungsbedingungen

Die ETH-Bibliothek ist die Anbieterin der digitalisierten Zeitschriften. Sie besitzt keine Urheberrechte an den Zeitschriften und ist nicht verantwortlich für deren Inhalte. Die Rechte liegen in der Regel bei den Herausgebern beziehungsweise den externen Rechteinhabern. [Siehe Rechtliche Hinweise.](#)

Conditions d'utilisation

L'ETH Library est le fournisseur des revues numérisées. Elle ne détient aucun droit d'auteur sur les revues et n'est pas responsable de leur contenu. En règle générale, les droits sont détenus par les éditeurs ou les détenteurs de droits externes. [Voir Informations légales.](#)

Terms of use

The ETH Library is the provider of the digitised journals. It does not own any copyrights to the journals and is not responsible for their content. The rights usually lie with the publishers or the external rights holders. [See Legal notice.](#)

Download PDF: 16.03.2025

ETH-Bibliothek Zürich, E-Periodica, <https://www.e-periodica.ch>



BAUFACHLITERATUR

DURCH IHRE FACHBUCHHANDLUNG

Schalung und Rüstung

MODERNE SCHALUNGS TECHNIK

Von Dipl.-Ing. Nikolai Labutin
5., neubearbeitete und erweiterte Auflage.
XX, 808 Seiten, 698 Bilder, 12 Tabellen.
17 x 24 cm. 1975
Ganzleinen DM 168,- ISBN 3-433-00115-4

Dieses Fachbuch gibt dem Leser einen Überblick über das gesamte Schalungsgebiet und erfaßt neben den neuen, vollmechanisierten Verfahren und der konventionellen Technik auch Gebiete, die als Spezialtechniken bisher nur am Rande lagen.

Richtige Materialanwendung, Zweckmäßigkeit der Schalungskonstruktion und wirtschaftliche Ausführung stehen im Vordergrund.

In rund 300 Unterabschnitten behandelt der Verfasser ebenso die Technik der Brücken-Vorschubrüstungen, der Raumschalung, der pneumatischen Schalungen, die Holztechnologie, die Putzhaftung auf Beton wie das Arbeiten mit Brettern, Platten, Tafeln, die Säulen- und Balkenschalung, aber auch die Baustelleneinrichtung und die Taktarbeit.

Ein Buch, das für alle Planer und Hersteller von Betonbauten, Schalungsingenieure, Hersteller von Schalungselementen, Lehrer und Studenten konzipiert wurde.

VERLAG VON WILHELM ERNST & SOHN
BERLIN MÜNCHEN DÜSSELDORF

Schweizerische Bauzeitung

Verlags-AG der akademischen technischen Vereine. Offizielles Organ des SIA, Schweizerischer Ingenieur- und Architekten-Verein, der GEP, Gesellschaft Ehemaliger Studierender der ETH Zürich, der ASIC, Schweizerische Vereinigung Beratender Ingenieure.

93. Jahrgang Heft 26

26. Juni 1975

Inhalt

Vom SIA-Tag in Montreux. Von <i>G. Risch</i>	403
Einfluss von Porenwasserüberdruck und Grundwasserabsenkung auf die Stabilität einer Baugrube. Von <i>M. A. Gautschi</i>	404*
Verankerung von Drahtseilen in Fels. Von <i>E. Kessler, H. Dietrich</i> und <i>H. Bindschädler</i>	408*
S-Bahntunnel Hamburg im Vorpressverfahren	411*
Aufstieg des ersten Zeppelin-Luftschiffes. Von <i>K. Grieder</i>	414*
Arnold U. Huggenberger zum 80. Geburtstag. Von <i>N. J. Schnitter</i>	414

Wettbewerbe

Kirchliches Zentrum in Zollikon-Dorf ZH. Zentralschulanlage Oberhalbstein in Savognin GR. Kirchliches Zentrum Kempraten SG	415
Ideenwettbewerb «Lebendige Altstadt St. Gallen». Primarschulanlage in Rüthi SG. Concours pour l'Aménagement de l'Île de Porto Santo, Portugal	416

Umschau

Gründung der Schweizerischen Bauwirtschaftskonferenz. Normierung von Messgeräten	416
--	-----

Grüne Seiten vorn

Laufende Wettbewerbe. Wettbewerbsausstellungen	G 85
--	------

Buchbesprechungen

Handbuch der Industriellen Messtechnik. Transport Mechanik. IRF-Weltkongress 1973	G 86
---	------

Grüne Seiten hinten

Aus Technik und Wirtschaft	G 87*
--------------------------------------	-------

Ankündigungen

Promotionsfeier an der ETH Zürich. Kantonales Technikum, Freiburg. Karlsruher Kurse Korngrößenanalyse. Resistenz von Glasoberflächen gegenüber chemischen und physikalischen Angriffen. Tagung «Verbrennung und Feuerungen», Karlsruhe. Internationaler Kongress «System Blech» 1975, Zürich. Fachtagungen der VDI-Gesellschaft Bautechnik	G 88
Öffentliche Vorträge	G 88

Vorschau auf das nächste Heft

A. Kroms, Der Ausbau der nordischen Wasserkräfte, insbesondere Kanadas.

Falls Sie keinen guten Grund zum Bauen haben...

Polyfelt TS

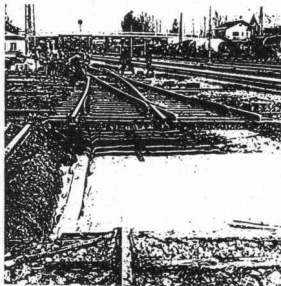

Polyfelt TS spart Zeit, Kosten und Schüttmaterial und hilft besser, billiger und schneller zu bauen.

Polyfelt TS – Trenn- und Filterschicht zwischen schlammigem Boden und Kiesdrainage oder Schüttung, im Straßenbau, im Bahnbau, im Wasserbau, bei der Anlage von Sportplätzen, Lagerplätzen oder Grünflächen auf Dachterrassen.

Polyfelt TS

Darauf können Sie bauen!

CHEMIE LINZ AG
A-4020 Linz, St. Peter-Strasse 25

Bezugsquellen-Nachweis

Horn	H. Allmendinger AG	071 / 41 71 21
Wil	Baumaterial AG	073 / 22 37 22
Uster	Hug & Graf	01 / 87 42 44
Winterthur	Streff Baumaterial AG	052 / 28 22 21
Rapperswil	AG für Baumaterial	054 / 27 64 64
Zürich	G. Maccione	01 / 42 03 12
Hägendorf	Baumaterial Hägendorf AG	062 / 46 25 25
Bern	Baustoffe Bern AG	031 / 45 26 22
Biel	Baubedarf+Holz AG	032 / 25 12 12

Generalimporteur: Albert Isliker & Co. AG, Zürich 01 / 48 31 60
Bahnbau: Aqua-Isol AG, Hägendorf 062 / 46 33 55
Gartenbau: Wyss-Samen, Zuchwil 065 / 5 00 11

WOERTZ

Flachkabel- Installations- System



für Wechsel-Stufen-oder
Ausschalt-Leitungen
sowie für Einphasen-,
Zweiphasen- und Drei-
phasen-Anschlüsse
bis 10 Amp.

mit Nuten-
Flachkabel
 $5 \times 1,5 \text{ mm}^2$
(3P+N+E)
und unver-
wechselbarer
Anschluss-
boxe
 $5 \times 1,5 \text{ mm}^2$
(3P+N+E)



Patent
angem.

Kostensparende Installation, indem die An-
schlussboxen an beliebiger Stelle des Kabels
mit einem Schraubenzieher, als einziges Werkzeug,
leicht und schnell montiert werden können, da das Ka-
bel weder aufgeschnitten noch abisoliert werden muss.

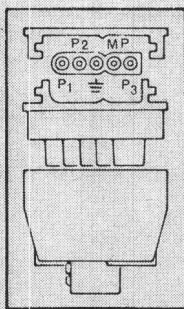

Einfache und sichere Kontaktver-
bindung für die Abzweigung durch
Spitzschrauben. Boxen für ankomen-
des und abgehendes Kabel.
Endboxen. Zur Verwendung in
trockenen Räumen, Kabelkanälen
oder an wettergeschützten Stellen
im Freien.

Machen Sie einen Versuch,
Sie sparen Montagezeit!

OSKAR WOERTZ BASEL

Fabrik elektrotechnischer Artikel CH-4002 Basel
Eulerstrasse 55 Telefon 061 23 45 30 Telex 63179

Schweizerische Bauzeitung

Verlag und Redaktion

Zürich-Giesshübel, Staffelstrasse 12

Postadresse: CH-8021 Zürich, Postfach 630, Tel. 01 / 36 55 36

Redaktoren:

Gaudenz Risch, Arch. SIA, Bruno Odermatt, Arch. SIA,
Max Künzler, Ing. SIA

Verwaltungsrat

der Verlags-AG der akademischen technischen Vereine

R. Schlaginhafen, Ing. (Präsident); Prof. J.-C. Badoux, Ing.;
A. Cogliatti, Ing.; A. Métraux, Ing.; H. Michel, Arch.; G. Os-
sola, Ing.; A. Rivoire, Arch.; E. Schubiger, Ing.; F. Schwarz,
Arch.; R. Steiger, Ing.; F. Vermeille, Ing.; U. Zürcher, Ing.

Bezugspreise

	3 Monate	6 Monate	12 Monate
Schweiz	33.—	57.—	104.—
Ausland	37.—	63.—	116.—

Preis des Einzelheftes 5 Fr.

Für Mitglieder der Partnerverbände der Verlags-AG, des
Schweiz. Technischen Verbandes sowie für Studierende er-
mässigte Preiskategorien. Postcheckkonto 80-6110.

Nachdruck von Bild und Text auch auszugsweise nur mit Zu-
stimmung der Redaktion und nur mit genauer Quellenangabe
gestattet

Anzeigenverwaltung

Iva

IVA AG für internationale Werbung. Hauptsitz: 8035 Zürich,
Beckenhofstrasse 16, Tel. 01 / 26 97 40, Postcheck 80-32735.

Filialen:

1004 Lausanne, 19, av. Beaulieu, Tel. 021 / 37 72 72

1206 Genève, 24, av. Champel, Tel. 022 / 47 41 10

BULLETIN TECHNIQUE DE LA SUISSE ROMANDE

Adresse: Avenue de Cour 27, 1007 Lausanne

Inhaltsverzeichnis von Heft 13, 1975

L'entreprise générale et son rôle dans le secteur éco- nomique de la construction, par Jean-Pierre Chavaz	207
Aéroport de Genève-Cointrin: état actuel de la lutte contre le bruit des avions, par Jean-Pierre Jobin . . .	210
Construire dans une Europe en construction, par Franz Blankart (suite et fin)	212
Divers	214
Ecole polytechnique fédérale de Lausanne. Commu- nications SVIA	215
Congrès. Bibliographie. Documentation générale. In- formations diverses	216

Wer macht was?

SBZ-Fachfirmenverzeichnis

Abdichtungen

RENESCO
René Schmid & Co. AG
8112 Otelfingen, Tel. 056 74 01 71
Tonet AG, 4657 Dulliken
Tel. 062 35 41 41, Telex 68195

Abfallzerkleinerer

W. Eckold AG, 7202 Trimmis
Maschinenfabrik, 081 27 24 34

Alufenster

Elemental AG, 3604 Thun
Beatusstr. 6, Tel. 033 23 41 44

Apparatebau

Ryemann AG, 5502 Hunzenschwil
Tel. 064 47 22 63

Architekturmodelle

Modellbau Beck
8450 Andelfingen, 052 41 25 57
H. Schalk, 8050 Zürich
Siewerdstr. 99, Tel. 01 46 62 11
Zaborowsky, 8001 Zürich
Neumarkt 10, Tel. 01 34 22 16

Auflager- und Fahrbahn- übergänge

im Hoch-, Tief- und Brückenbau
Mageba SA, 8057 Zürich
Irchelstr. 18, Tel. 01 26 67 36

Betonbohren, -fräsen, -pressen, -brennen, hydr. Sprengen

bft Betonfräs-Technik AG
Lohwiesstrasse 24
8123 Ebmatingen, Tel. 01 971 971
W. Hasler & Co., 9630 Wattwil
Tel. 074 7 29 73

Bewehrte Erde (Terre armée)

BEVAC, Marcel Grangier
1033 Cheseaux, Tel. 021 91 10 86

Blachen

Stamm AG, 8193 Eglisau
Tel. 01 96 50 51, Telex 53483

Doppelparksysteme

Mageba SA, 8057 Zürich
Irchelstr. 18, Tel. 01 26 67 36

Drahtseile

Fatzer AG, 8590 Romanshorn
Tel. 071 63 12 32
Schweizerische Seil-Industrie
AG, 8201 Schaffhausen
Tel. 053 5 42 41, Telex 76498
Bahn-, Bau- und Industrie-
drahtseile

Elektronische Daten- verarbeitung

Arithma AG, 8005 Zürich
Tel. 01 44 55 60
Grosscomputer-Rechenzentrum
DIGISTAT AG, 8023 Zürich
Schützengasse 10, 01 27 52 95
Elektronische Berechnungen
in der Statik
Digital AG, 8050 Zürich
Baumackerstr. 24, 01 46 77 60
DATASTATIC AG, 8034 Zürich
Dufourstr. 155, Tel. 01 55 19 50

Fahrgerüste

(Rollgerüste)
Rogeba Inter SA
5453 Busslingen, Tel. 056 96 21 41

Falttüren

Lienhard Söhne AG, 8038 Zürich
Albisstr. 131, Tel. 01 45 12 90

Faltwände

Rosconi AG, 5610 Wohlen
Tel. 057 6 49 00 / 6 77 15

Fassadenplanung

Metallbau-Planung J. F. Meyer
6004 Luzern, Mariahilfgasse 3
Tel. 041 23 21 67

Fertigbauten

Variel AG, 5612 Villmergen
Wohlerstr., Tel. 057 6 41 42

Flachdachabdichtungen

Tonet AG, 4657 Dulliken
Tel. 062 35 41 41, Telex 68195

Förderanlagen

Suter-Strickler Sohn AG
8810 Horgen, Tel. 01 725 26 24

Garderobeneinrichtungen

Rosconi AG, 5610 Wohlen
Tel. 057 6 49 00 / 6 77 15

Holzschutzmittel

Dr. R. Maag AG, 8157 Dielsdorf
Tel. 01 94 12 55
Color xex, Xerotin, Xylosan

Injektionen

RENESCO
René Schmid & Co. AG
8112 Otelfingen, Tel. 056 74 01 71

Kanal- und Rohrreinigung

Rohr-Reinigungs-Service AG
ZH 01 53 02 25, BS 061 98 38 17
BE 031 91 74 54, SG 071 54 24 66

Küchen

Veriset AG, 6037 Root
Tel. 041 91 06 60
Büro Zürich 01 62 99 48

Kunststeine

Marmor- und Mosaikwerke
Baldegg AG, 6283 Baldegg
041 88 10 54, Kunststeinwerke

Kunststoffbeschichtungen

H. Manser, 8832 Wollerau
Verenastr. 31, Tel. 01 76 57 79

Lichtplatten, -kuppeln und -elemente

Scobalit AG, 8303 Nürensdorf
Tel. 01 836 79 71

Mauerentfeuchtungen

SAP Baustoffe + Bauchemie AG
9306 Freidorf, Tel. 071 48 15 45

Mess- und Kontrollgeräte

BEVAC, Marcel Grangier
1033 Cheseaux, Tel. 021 91 10 86

Metallbau

Ernst Schweizer AG, 8047 Zürich
Tel. 01 52 69 10. Werk:
8908 Hedingen, Tel. 01 99 60 22
Metallfassaden, Metallfenster,
Metalltüren, Schutzraumbau-
teile, Normierte Bauteile

Metall-Normtüren

Brander AG, 8162 Steinmaur
Tel. 01 94 13 97

Müllverdichtungsanlagen

Mageba SA, 8057 Zürich
Irchelstr. 18, Tel. 01 26 67 36

Nass- und Trockenkühler

Balcke-Dürr AG
Vertretung in der Schweiz:
Dipl. Ing. Max G. Olivier & Co.
8032 Zürich, Merkurstr. 36

Natursandsteine

J. und A. Kuster, Steinbrüche AG
8807 Freienbach SZ, 01 76 25 25

Profilbleche

Elemental AG, 3604 Thun
Beatusstr. 6, Tel. 033 23 41 44

Pumpen

K. Rüttschi AG, Pumpenbau
5200 Brugg, Tel. 056 41 04 55
Schäppi Pumpenservice
8003 Zürich
Gertrudstr. 24, Tel. 01 23 48 23

Regale

Hupfer-Regale, 8040 Zürich
Badenerstr. 330/334, 01 44 66 25

Schalungen

Cotub AG, 8954 Geroldswil
Tel. 01 88 77 34 / 35
Hochleistungsschalung
TOP-Cotub

Schieb- und Stapelwände

Rosconi AG, 5610 Wohlen
Tel. 057 6 49 00 / 6 77 15

Schränke

Veriset AG, 6037 Root
Tel. 041 91 06 60
Büro Zürich 01 62 99 48

Software Engineering

ASI Products AG, 8048 Zürich
Rautistr. 58, Tel. 01 52 47 33

Sonnenschutz

Perltex AG, 6003 Luzern
Hirschengraben 41
Tel. 041 23 27 33
SUN-X-Glasbeschichtung

Spritzkabinen

Fröhlich Spritzkabinen und
Apparatebau, 5524 Niederwil
Tel. 057 6 57 57 / 58

Storenstoffe

H. Engler & Co. AG
5430 Wettingen, Dorfstr. 37
Tel. 056 26 06 24

Tanksanierungen, -neuanlagen

P. Bürgin, Generalunternehmen
8050 Zürich, Tel. 01 46 27 75

Teppiche

Stamm AG, 8193 Eglisau
Tel. 01 96 50 51, Telex 53483

Tore

Bator AG
3360 Herzogenbuchsee
Tel. 063 5 28 42
Falt-, Schiebefalt-, Schiebetore
Automaten-Steuerungen

Trenn- und Filtermatten

Dolder AG, techn. Abteilung
4000 Basel 4, Tel. 061 43 66 00

Trennwände vollflexibel

Bator AG
3360 Herzogenbuchsee
Tel. 063 5 28 42
Mobile Trennwände in schall-
hemmender Ausführung
30—45 db

Türen

Veriset AG, 6037 Root
Tel. 041 91 06 60
Büro Zürich 01 62 99 48

Vliese für Tiefbau

Isliker & Co. AG, 8050 Zürich
Ringstr. 72, Tel. 01 48 31 60



Das einzige rostfreie Armierungs- und Befestigungsmaterial, welches zugleich hohe Festigkeiten aufweist.

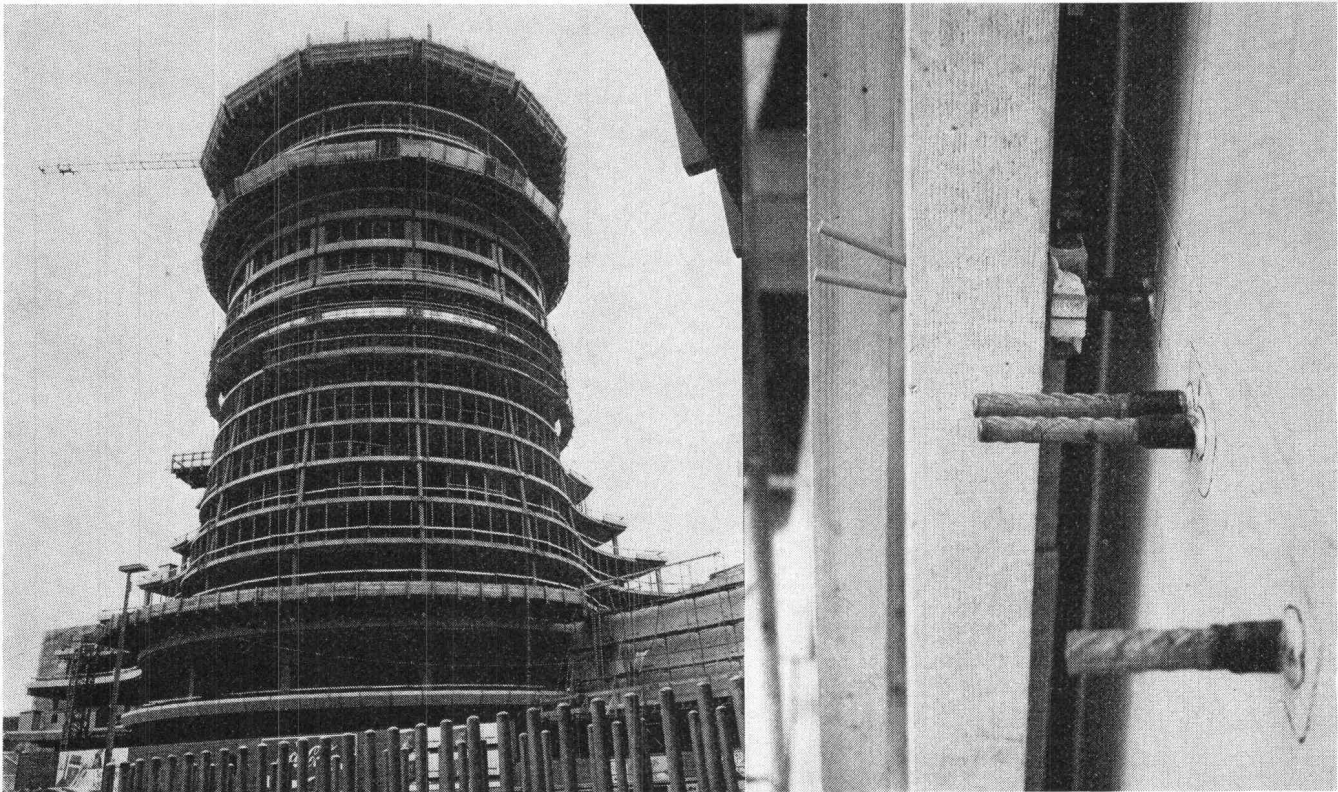

Aufhängung und Verankerung der massiven Naturstein-Verkleidung an den Aussenwänden des Auditoriums des Neubaus der Bank für Internationalen Zahlungsausgleich BIZ in Basel.

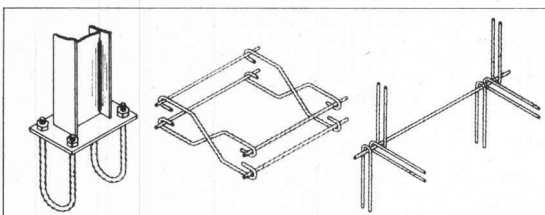

Ein Vergleich der physikalischen und mechanischen Eigenschaften von Staifix mit andern Armierungs- oder Befestigungsmaterialien zeigt, dass Staifix die Optimalwerte aller Konkurrenz-Materialien in fast jeder Hinsicht übertrifft. Staifix wird in ganz Europa auf vielen Baustellen mit Erfolg verwendet. Verlangen Sie unsere Dokumentation «Staifix».

Das sind die Vorzüge von STAIFIX:

1. Hohes Scherfestigkeits/Streckgrenzenverhältnis (80 %) (Bewehrung, Stifte, Dübel, Verankerungen usw.).
2. Hohe Wechselfestigkeit (zyklisch belastete Bauteile, Brückengelenke).
3. Hohe Zugfestigkeit und Kerbzähigkeit bei Temperaturen unter Null. (Behälter in der Tieftemperaturtechnik, Lawinen-Verbauungen, Befestigung von Masten im Gebirge usw.).
4. Hohe Korrosionsfestigkeit (aggressive Atmosphäre in Chemie und Industrie).
5. Hohe Beanspruchung und geringe Betonüberdeckung (Fassadenplatten mit erheblicher Gewichtsersparnis).
6. Unmagnetisch (Labor, Elektrotechnik).

Auf welchen Baustellen in der Schweiz wird STAIFIX eingesetzt?

Felsenaubridge, Bern; Wankdorfbrücken, Bern; Überbauung Zollgasse, Ostermündigen; Überbauung Morillon-Ost, Bern; Lötschberg-Tunnel; Strassenüberführung b/Bahnhof Burgdorf; Strassen-Tunnel Sonnenberg, Kriens; Neubau Eigerstr. 61, Bern; Überbauung Liebrüti, Kaiseraugst; Hermetschloobridge, Zürich-Altstetten; Kläranlage Hinterkappelen, Bern-Kappelen; N 2, Zufahrt Belchen-Tunnel; Simplon-Tunnel; Heitersberg-Tunnel; Volksschule, Nendeln FL; Überbauung Gsteigacker, Burgdorf; Medi-Chemie AG, Basel; Bank für Internat. Zahlungsausgleich, Basel; Überbauung Frenkenbünden, Liestal.

STAIFIX®

Fr. Frauchiger-Nigst AG
 Filiale Bern
 Postfach 1432, 3001 Bern
 Tel. 031 25 33 25

PICCOLIN

**Standard-Rolladenstürze
sind in 6 vorfabrizierten Lagerlängen erhältlich**

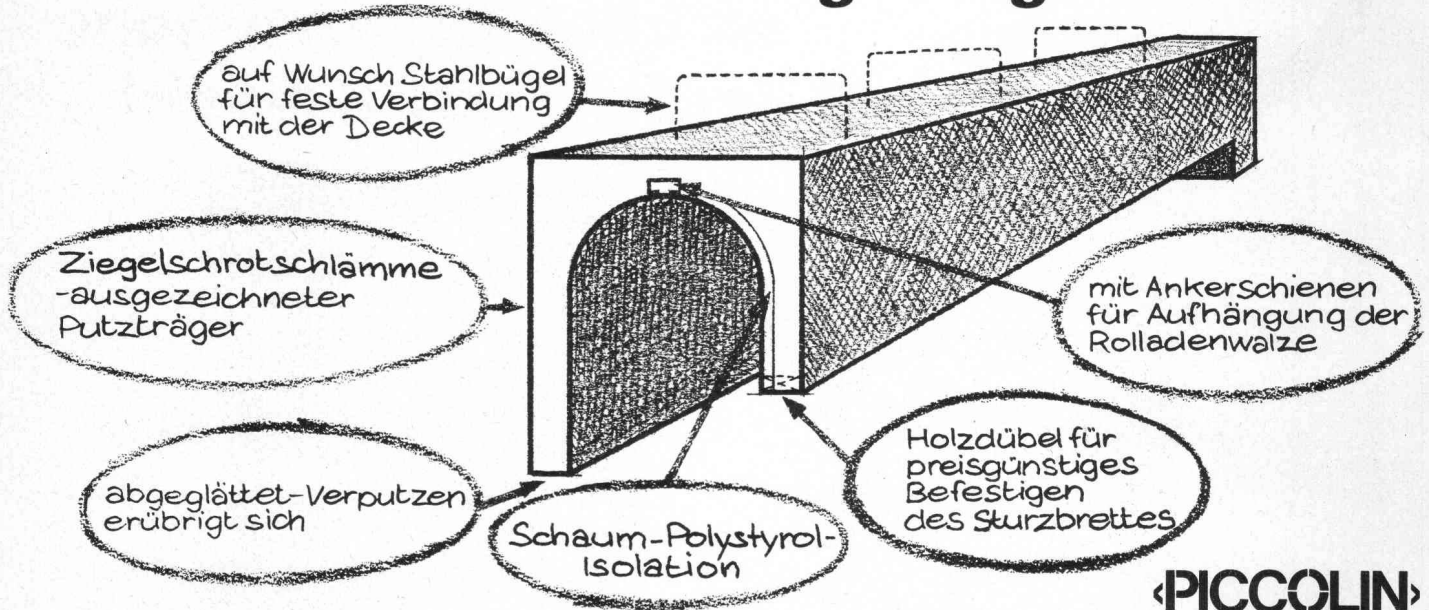

«PICCOLIN»

Zürcher Ziegeleien
Zürich
Telefon 01 / 35 93 30

J. Schmidheiny & Co. AG
St. Gallen
Telefon 071 / 22 32 62

Baustoffe AG Chur
Chur
Telefon 081 / 24 46 46

Zürcher Ziegeleien
Verkaufsbüro Luzern
Telefon 041 / 22 37 55

Verkaufsstelle GMZ
Luzern
Telefon 041 / 22 70 67

Hard AG Volketswil
Volketswil
Telefon 01 / 86 43 67

**Freies Gestalten mit Vorfabrikation!
«Tuchs Schmid» Stahlbauten**



Gebr. Tuchs Schmid AG, 8500 Frauenfeld

PASSAVANT

Fett-, Oel- und Benzinabscheider

Kleinabscheider 0,5—10 l/s aus Guss, Kunststoff und Stahlblech

Grossabscheider 25—500 l/s in Orts- oder Fertigstahlbetonbauweise

mit und ohne selbsttätigem Schwimmerabschluss, aut. Oelüberlaufrinne, Alarmanlagen usw.

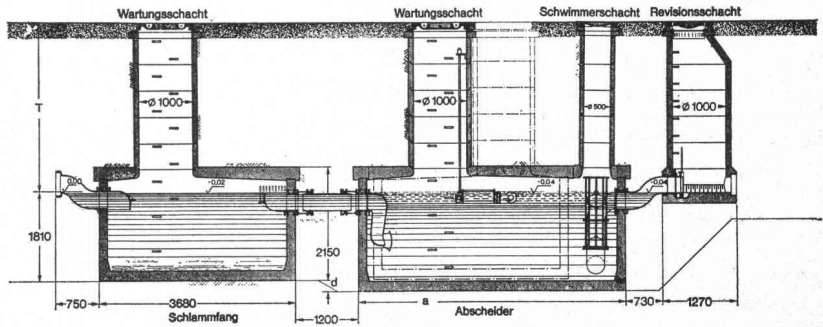
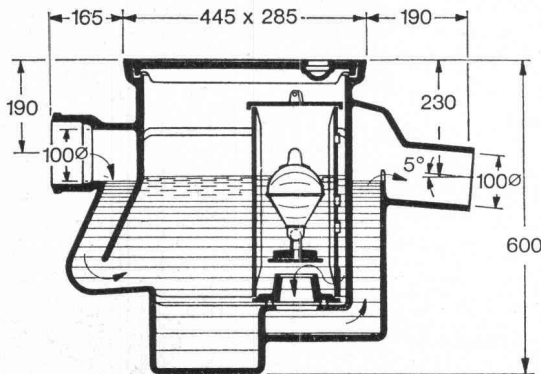

Verlangen Sie unsere ausführlichen Unterlagen.

Einbau- und Bemessungsgrundlagen bei:

Werner Maag
8032 Zürich
Zeltweg 44
Tel. 01/3275 80

SBZ 3a

Adresse: _____

MONTA + MONTAMOBIL

Systemlager dank Lagersystem

MONTA



MONTA, das sind Normschränke und Vollwandregale, die in patentierter Systembauweise fast beliebig kombinierbar sind. Alle Elemente bestehen aus einer Holzrasterkonstruktion, die beidseitig mit Hartfaserplatten belegt ist. Lieferbar sind Breiten von 43–123 cm, Höhen von 110–262 cm und Tiefen von 27–62 cm.

MONTAMOBIL, das sind Rollgestellanlagen, die die Lagerkapazität verdoppeln, weil die Zwischenräume in herkömmlichen Gestellanlagen entfallen.

Bevorzugte Anwendungsgebiete sind Archive, Drucksachenlager, Werkzeugausgaben, Bibliotheken, Kleinteilelager, Ablagen für Krankengeschichten usw. Die Rollgestellanlagen können mit manuellem oder automatischem Antrieb versehen werden.

Verlangen Sie den **MONTA-Prospekt** mit Preisliste.

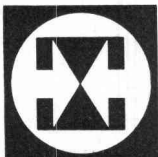

Walter + Bruynzeel AG
8362 Balterswil TG

Telefon 073-431313 Telex 77534

... der MONTA-Experte:

MONTA + MONTAMOBIL-Regalsysteme können individuell auf die verschiedenen Anwendungsfälle abgestimmt und bei Bedarf beliebig erweitert werden. Darin liegen die ganz besonderen Vorteile des **MONTA-Systems!**

MONTAMOBIL-Anlagen sind darüber hinaus äusserst platzsparend, abschliessbar, staubdicht und schützen Akten, Werkzeuge und andere Dinge vor unbefugten Händen und Augen!

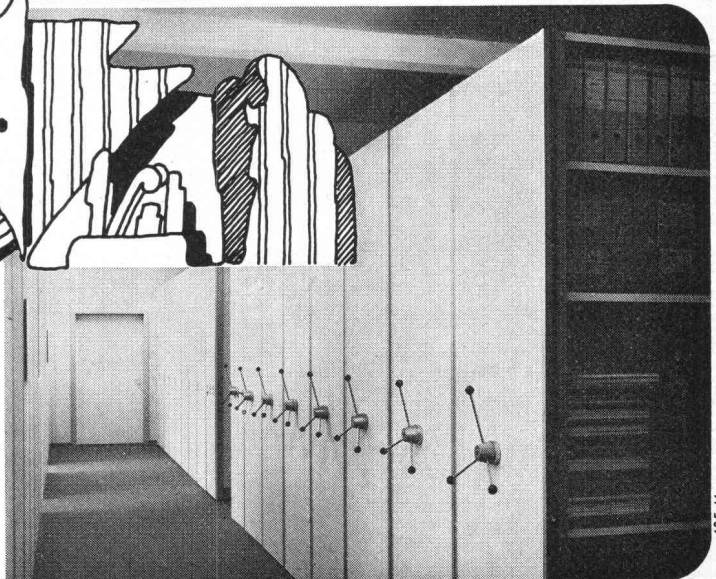

105/1



Allzweckbagger

MENZI-MUCK

Der Bagger, der mehr leistet als die andern, weil er nicht nur für die üblichen Baggerarbeiten eingesetzt werden kann, sondern auch im Steilhang und im Sumpf, wo bisher nur Handarbeit möglich war.

Der MENZI-MUCK hilft Arbeitskräfte sparen und Unkosten senken.

NEU MENZI-MUCK mit Teleskoparm 1 m und 2 m
MENZI-MUCK mit Abbauhammer
MENZI-MUCK mit Elektromotor

Garantie 1 Jahr — Vorbildlicher Service — Schweizer Fabrikat — Minime Unterhaltskosten

Wir haben auch einwandfreie Occasionsmaschinen am Lager.

ERNST MENZI AG, Maschinenfabrik, CH-9443 Widnau (Schweiz)

Telefon 071 / 72 26 26, Telex 71 142