

Zeitschrift: Schweizerische Bauzeitung
Herausgeber: Verlags-AG der akademischen technischen Vereine
Band: 93 (1975)
Heft: 29/30

Werbung

Nutzungsbedingungen

Die ETH-Bibliothek ist die Anbieterin der digitalisierten Zeitschriften. Sie besitzt keine Urheberrechte an den Zeitschriften und ist nicht verantwortlich für deren Inhalte. Die Rechte liegen in der Regel bei den Herausgebern beziehungsweise den externen Rechteinhabern. [Siehe Rechtliche Hinweise.](#)

Conditions d'utilisation

L'ETH Library est le fournisseur des revues numérisées. Elle ne détient aucun droit d'auteur sur les revues et n'est pas responsable de leur contenu. En règle générale, les droits sont détenus par les éditeurs ou les détenteurs de droits externes. [Voir Informations légales.](#)

Terms of use

The ETH Library is the provider of the digitised journals. It does not own any copyrights to the journals and is not responsible for their content. The rights usually lie with the publishers or the external rights holders. [See Legal notice.](#)

Download PDF: 14.03.2025

ETH-Bibliothek Zürich, E-Periodica, <https://www.e-periodica.ch>

Fenster ohne laufende Kosten

MEAdur

Mehrzweckfenster

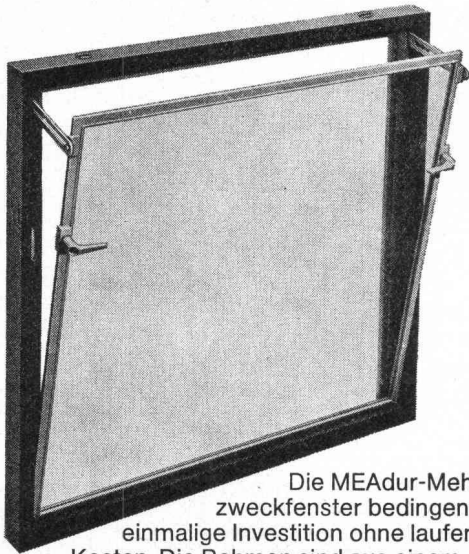

Die MEAdur-Mehrzweckfenster bedingen eine einmalige Investition ohne laufende Kosten. Die Rahmen sind aus einem

Stück Polyurethan (ein Hartintegralschaumstoff, der genagelt werden kann) gefertigt. Die Glaskippflügel sind mit einer Luftpolsterdichtung versehen. Da Polyurethan kein Wasser aufnimmt, ist jedes Verziehen oder Verquellen ausgeschlossen. Der Glaskippflügel lässt sich mit handlichen Drehgriffen leicht bewegen. Wir liefern MEAdur-Fenster in 4 Grössen mit Einfach- oder Isolierverglasung. Auf Wunsch mit Mäuse- oder Stabgittern.

Sie wollen diese Fenster testen? Wir geben Ihnen dazu Gelegenheit.

Nageln Sie uns fest!

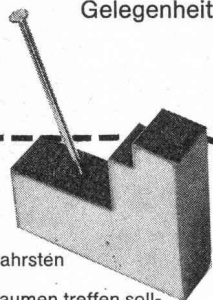

Oder wenigstens das MEAdur-Material. Wir verlosen 100 Materialmuster, den Nagel und einen Brandner-Hammer. Damit Sie sich nicht nur auf unser Wort verlassen müssen, sondern das Fenstermaterial und unsere Behauptungen im wahrsten Sinne des Wortes festnageln können. P.S. Wenn Sie anstelle des Nagels den Daumen treffen sollten, geben Sie bitte nicht dem MEAdur-Fenster die Schuld. Danke.

Firma: _____

Strasse: _____

PLZ/Ort: _____

Senden Sie bitte den Coupon an:

brandner ag

Normbauteile, 8162 Steinmaur ZH,
Telefon 01/94 13 97, Telex 55562

Schweizerische Bauzeitung

Verlags-AG der akademischen technischen Vereine. Offizielles Organ des SIA, Schweizerischer Ingenieur- und Architekten-Verein, der GEP, Gesellschaft Ehemaliger Studierender der ETH Zürich, der ASIC, Schweizerische Vereinigung Beratender Ingenieure.

93. Jahrgang Heft 29/30

21. Juli 1975

Inhalt

Landwirtschaftliches Bauen. Von <i>G. Risch</i>	467*
- Das «Durisol»-Preisausschreiben zur Förderung des guten Bauens in der Landwirtschaft. Von <i>G. Risch</i>	471*
- Mehrzweckhallen für Trainschule Waffenplatz St. Luzisteig GR. Arch. <i>W. E. Christen</i>	476*
Die Triebwagenzüge RABDe 8/16 Nr. 2001—2004 der SBB. Von <i>D. Chapuis, M. Gerber, H. Goetschi</i> und <i>P. Lauber</i>	480*
Ing. Robert Henauer sen. wird 70	487

Umschau

Persönliches. Kein Auftragsrückgang im Stahlbau. UdSSR: Kernenergie notwendig, sicher und zuverlässig	487
Zweimal Erstüberflug des Ärmelkanals. Hydraulische Bemessung von Rohrleitungen	488

Wettbewerbe

Kirchliches Zentrum Rüttenen SO. Friedhofanlage oberer Pappriich in Neuenhof AG. Centre scolaire de Moréchon à St-Germain, Commune de Savièse. Alterswohnheim und kommunaler Wohnungsbau in Zollikon ZH. Sport- und Erholungsanlage Betten in Erlebnach ZH	488
--	-----

Grüne Seiten vorne

Laufende Wettbewerbe	G 97
Wettbewerbsausstellungen. Ankündigungen	G 98

Grüne Seiten hinten

Buchbesprechungen. Aus Technik und Wirtschaft	G 99
---	------

Vorschau auf das nächste Heft

Belastung der Umwelt durch den Verkehr. Von Dr. *R. Brüttsch*

ROBA-Sickersteine Praktisch und robust

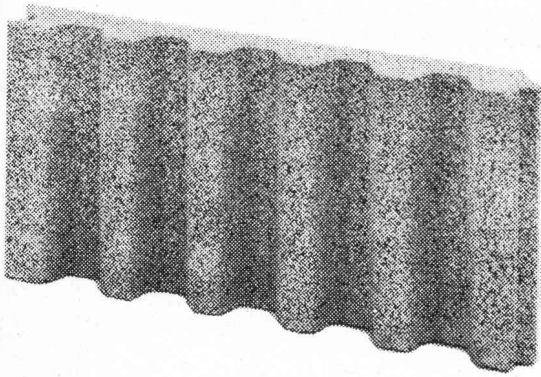

Typen:	Sickerstein und Abdeckplatte
Masse:	50 × 25 × 6 cm
Gewicht:	10 kg
Preis:	Fr. 8.— pro m ² (Fr. 1.— pro Stück) ab Werk

Beziehbar direkt oder durch
die Handelsgenossenschaft des SBV
und den Baumaterialienhandel

Element und Baustein AG
Kindhausen
8604 Volketswil
Telefon 01 / 86 48 17



Ihr Vorteil: Einsparungen

- durch rationelle Erstellung eines besseren Entwässerungssystems
- an Verschleiss von Schalungsmaterial und dessen Transportkosten

Ihr Vorteil: Verbesserung

- der Entwässerung des Erdreichs
- Belüftung der Fundamente
- der Kanalisation des Sickerwassers

Ihr Vorteil: Verkürzung der Bauzeit

- durch vereinfachte vollmaschinelle Aufschüttung



*Im Werk gefertigt —
am Bau montiert!*

*Holz-Metall-Fassaden
«Tuchs Schmid»*



*Gebr. Tuchs Schmid AG
8500 Frauenfeld*

39

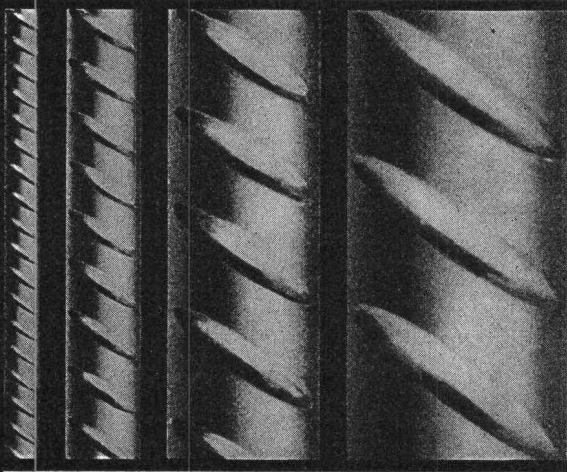

P. Bloch

BOX ULTRA

Seit Jahren sind die bautechnischen Vorteile von BOX  ULTRA bestens bekannt und unbestritten: Optimaler Verbund, Schweissbarkeit ohne Festigkeits-einbusse, höchste Brandsicherheit, grosse Material-zähigkeit und höchste Festigkeit.

Monteforno-Ingenieure entwickeln weiter: BOX  ULTRA erfüllt heute nicht nur alle Erforder-nisse der SIA-Normen, sondern erlaubt bei gleichem Preis dank höchster Festigkeit wirtschaftlichere Kon-struktionen bei grösserer Sicherheit.

MONTEFORNO

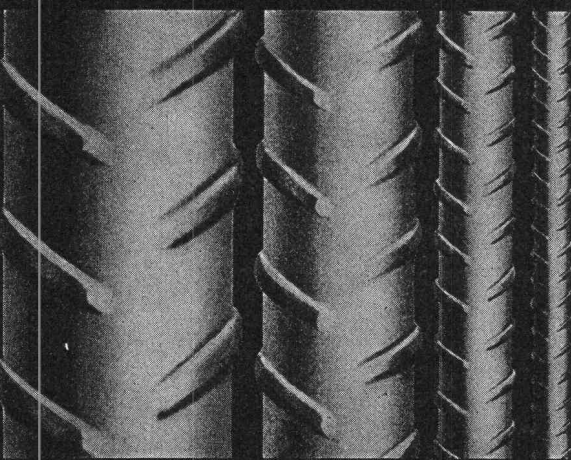

Monteforno, Stahl- und Walzwerke AG Bodio/TI

Schweizerische Bauzeitung

Verlag und Redaktion

Zürich-Giesshübel, Staffelstrasse 12

Postadresse: CH-8021 Zürich, Postfach 630, Tel. 01 / 36 55 36

Redaktoren:

Gaudenz Risch, Arch. SIA, Bruno Odermatt, Arch. SIA,
Max Künzler, Ing. SIA

Verwaltungsrat

der Verlags-AG der akademischen technischen Vereine

R. Schlaginhausen, Ing. (Präsident); Prof. J.-C. Badoux, Ing.;
A. Cogliatti, Ing.; A. Métraux, Ing.; H. Michel, Arch.; G. Os-
sola, Ing.; A. Rivoire, Arch.; A. Schönholzer, Ing.; F. Schwarz,
Arch.; R. Steiger, Ing.; F. Vermeille, Ing.; U. Zürcher, Ing.

Bezugspreise

	3 Monate	6 Monate	12 Monate
Schweiz	33.—	57.—	104.—
Ausland	37.—	63.—	116.—

Preis des Einzelheftes 5 Fr.

Für Mitglieder der Partnerverbände der Verlags-AG, des
Schweiz. Technischen Verbandes sowie für Studierende er-
mässigte Preiskategorien. Postcheckkonto 80-6110.

Nachdruck von Bild und Text auch auszugsweise nur mit Zu-
stimmung der Redaktion und nur mit genauer Quellenangabe
gestattet

Anzeigenverwaltung

iva

IVA AG für internationale Werbung. Hauptsitz: 8035 Zürich,
Beckenhofstrasse 16, Tel. 01 / 26 97 40, Postcheck 80-32735.

Filialen:

1004 Lausanne, 19, av. Beaulieu, Tel. 021 / 37 72 72

1206 Genève, 24, av. Champel, Tel. 022 / 47 41 10

BULLETIN TECHNIQUE DE LA SUISSE ROMANDE

Adresse: Avenue de Cour 27, 1007 Lausanne

Inhaltsverzeichnis von Heft 14, 1975

Technicum cantonal de Fribourg, par <i>Hans Bachmann</i>	219
Le bâtiment pour avions gros porteurs de l'aéroport de Genève-Cointrin, par <i>Jean-Pierre Jobin</i>	221
Assainissement de la plate-forme de la voie ferrée, par <i>Pierre Cavaleri</i>	222
Vagues de vent sur un plan d'eau confiné, par <i>J.</i> <i>Bruschin</i> et <i>H. Falvey</i>	225
Divers	224
Bibliographie	224, 233
Congrès	232
Informations SIA. Ecole polytechnique fédérale de Lausanne	233
Documentation générale. Documentation du bâtiment.	
Informations diverses	234

KLÖCKNER-MOELLER plant und baut für die Industrie

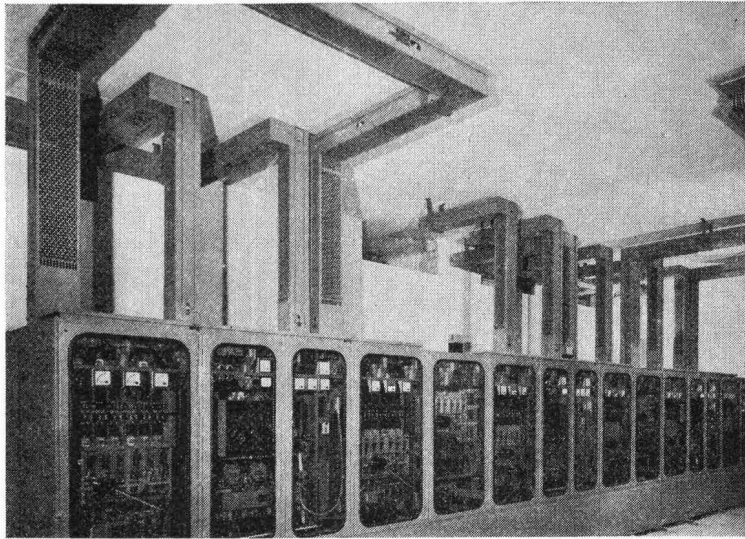
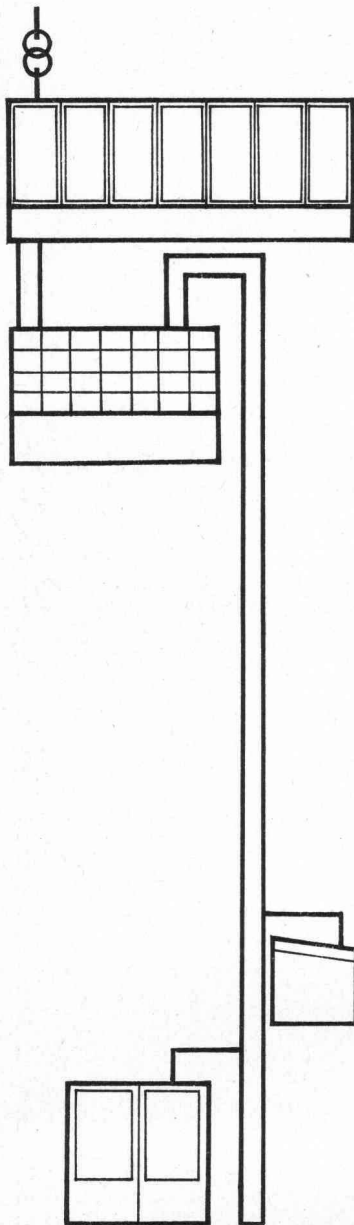

Grossverteiler ID 2000 (bis 3000 A)
Stromschienensysteme von 100 bis 2000 A für horizontale und vertikale Montage (z. B. Hochhaus-Steigleistungen)

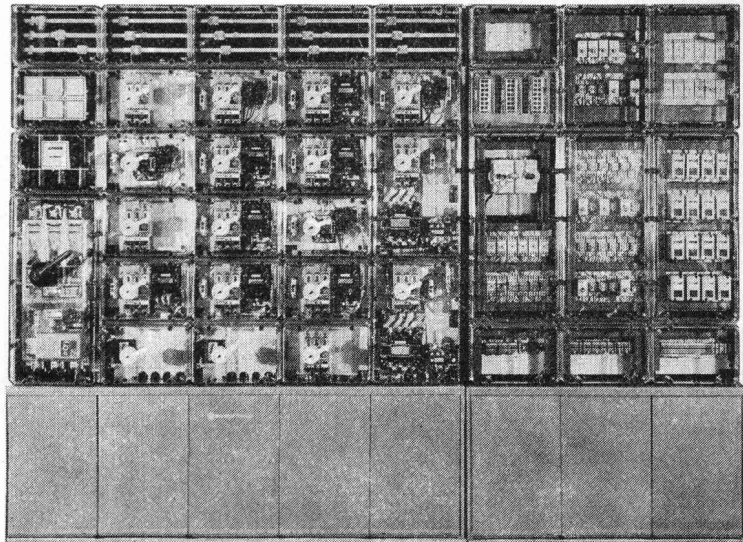

Unterverteiler Typen ID und IDS
Steuerschränke und Steuerpulte für die vielfältigsten Aufgaben

Und natürlich Schaltgeräte höchster Qualität. Vom Drucktaster bis zum 3000 A Leistungselbstschalter



A 1 - 73 - CH



KLÖCKNER-MOELLER

Hauptverwaltung:
8307 Effretikon, Vogelsangstrasse 13, Tel. (052) 32 24 21

Weitere Informationen und Beratung
durch die techn. Aussenbüros:

3000 Bern, Cäcilienstrasse 21
8603 Schwerzenbach, Zielackerstrasse 1
1000 Lausanne, 28, chemin du Martinet
9202 Gossau SG, Andwilerstrasse

Tel. (031) 45 34 15
Tel. (01) 825 18 11
Tel. (021) 25 37 96
Tel. (071) 85 27 95

Betonfräsen Betonbohren Betonpressen

9 betonharte Plus:

1. Geräuscharm
2. Schnell
3. Staubfrei
4. Erschütterungsfrei
5. mm-genau
6. Wirtschaftlich
7. Ganze Schweiz
8. Mobile Fachequipe
9. Kurzfristiger Einsatz

SCH

Ad. Schäfer & Cie AG Aarau

Das Einkaufscenter und die verspätete Rolltreppe.

In einem Einkaufscenter musste nachträglich eine Rolltreppe eingebaut werden. Die ca. 45 cm dicken Decken mussten auf Flächen von 3 x 6 m durchbrochen werden.

Ein Fall für SCHÄFER:

Fräsplan

Grösse der Abbruchstücke:
2 ½ Tonnen

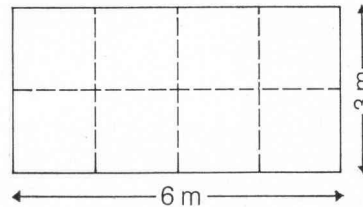

Verlad mit Hubstapler

Dauer für 1 Durchbruch: 5 Tage

064 / 22 88 44

Ad. Schäfer & Cie. AG, Buchserstr. 12, 5001 Aarau

PASSAVANT

Kleinabscheider 0,5—10 l/s aus Guss, Kunststoff und Stahlblech

Fett-, Oel- und Benzinabscheider

Grossabscheider 25—500 l/s in Orts- oder Fertigstahlbetonbauweise

mit und ohne selbsttätigem Schwimmerabschluss, aut. Oelüberlaufrinne, Alarmanlagen usw.

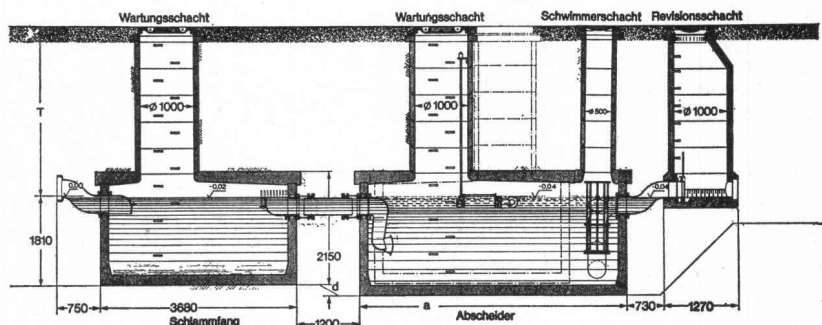
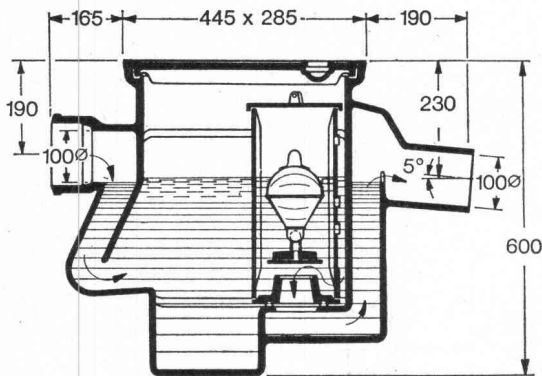

Verlangen Sie unsere ausführlichen Unterlagen.

Einbau- und Bemessungsgrundlagen bei:

Werner Maag
8032 Zürich
Zeltweg 44
Tel. 01/32 75 80

SBZ 3a

Adresse:

spielen



Spielplatzgeräte in HOLZ, METALL, KUNSTSTOFF,
Generalvertretung der Norrlands Trälek AB.
Holzspielgeräte Schweden, Verkauf der POLYSTAR-
Kunststoffprodukte, sinnvolle Metallgeräte,
technische Beratung, prompte Bedienung ab Lager.
Franko-Lieferungen per Camion oder per Bahn ..
Verlangen Sie den Prospekt-Katalog

bwrli Postfach 201, 6210 Sursee/LU
Tel. 045 21 20 66

Treppen-Armierung
ein fi-Rista-Element
Armature pour escaliers
un élément fi-Rista

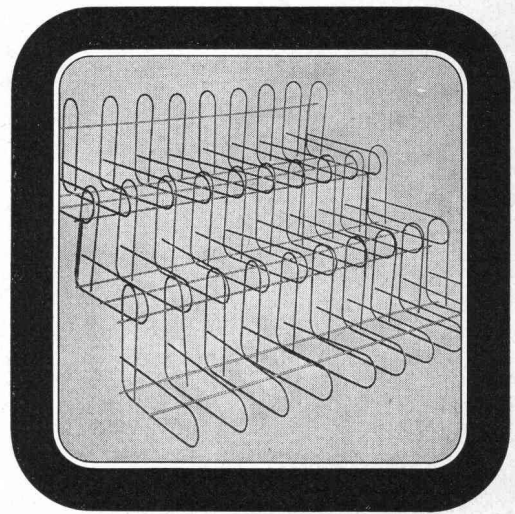

fi Drahtwerke/Tréfileries
Fischer AG
CH-5734 Reinach AG
Tel. 064 71 15 55

FISCHER REINACH

Die neue CUPOLUX®-Lichtkuppel mit nullux® macht jetzt helle Räume dunkel!

Mit dem neuen Verdunkelungs-System nullux kann man Räume nach Wunsch ganz oder teilweise verdunkeln.

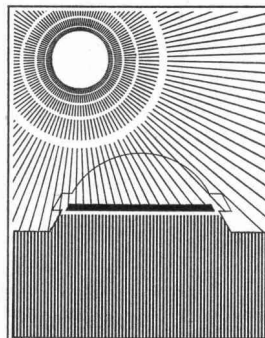
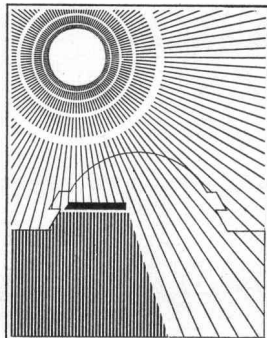

nullux liegt in einem flachen Rahmenelement, das zusammen mit der CUPOLUX-Lichtkuppel auf den Aufsetzkranz gesetzt wird: einfache und schnelle Montage – keine zeitraubende Detailplanung, keine aufwendigen Konstruktionen.

Bedienung so einfach wie Licht einschalten:
Übereinen Wippenschalter wird die gewünschte Verdunkelungsstufe eingestellt.
nullux kann auch nachträglich eingebaut werden und zwar bei CUPOLUX-Lichtkuppeln, bei CUPOLUX-Lüftern und beim Rauchabzug fumilux.

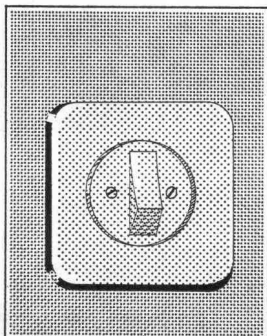

Ein weiterer Vorteil von nullux:
Auch die Wärmeeinstrahlung lässt sich vermindern – selbst bei geöffneten CUPOLUX-Lüftern: Bei Sonnenschein schattet man so weit ab, dass die Sonne nicht mehr «heizt», aber die notwendige Raumausleuchtung dennoch erhalten bleibt.

SCHERRER
ORIGINAL
CUPOLUX®
LICHTKUPPELN
Jakob Scherrer Söhne AG
8059 Zürich 2
Allmendstrasse 7
Telefon 01/25 7980

**Scherrer —
Ihr Partner
auf dem
Flachdach.**