

Zeitschrift: Schweizerische Bauzeitung
Herausgeber: Verlags-AG der akademischen technischen Vereine
Band: 93 (1975)
Heft: 5

Werbung

Nutzungsbedingungen

Die ETH-Bibliothek ist die Anbieterin der digitalisierten Zeitschriften. Sie besitzt keine Urheberrechte an den Zeitschriften und ist nicht verantwortlich für deren Inhalte. Die Rechte liegen in der Regel bei den Herausgebern beziehungsweise den externen Rechteinhabern. [Siehe Rechtliche Hinweise.](#)

Conditions d'utilisation

L'ETH Library est le fournisseur des revues numérisées. Elle ne détient aucun droit d'auteur sur les revues et n'est pas responsable de leur contenu. En règle générale, les droits sont détenus par les éditeurs ou les détenteurs de droits externes. [Voir Informations légales.](#)

Terms of use

The ETH Library is the provider of the digitised journals. It does not own any copyrights to the journals and is not responsible for their content. The rights usually lie with the publishers or the external rights holders. [See Legal notice.](#)

Download PDF: 02.04.2025

ETH-Bibliothek Zürich, E-Periodica, <https://www.e-periodica.ch>

Der Krüger-Ofen bleibt Sieger!



KOCO oft kopiert, doch nie erreicht.

Weil Krüger KOCO Heizgeräte einzigartig sind im Kampf gegen harte Winter. Weil robust gebaut und wendig. Weil optimal in der Leistung: 40 000–110 000 kcal/h. Weil fachmännische Beratung und erstklassiger Service gleich mitgeliefert werden. Weil man sie mieten oder kaufen kann. Weil all diese Eigenschaften das Image des KOCO Heizgerätes prägen. Das Image des Siegers auf den Winterbaustellen. Und KOCO bleibt Sieger, weil im Kampf gegen harte Winter vielfach alles Billige und Unzweckmässige auf der Strecke bleibt. Testen Sie doch den KOCO selbst. Mit diesen Nummern erreichen Sie uns:

Krüger + Co Degersheim SG Tel. 071/54 15 44
 Oberhasli ZH Tel. 01/94 71 95
 Kiesen BE Tel. 031/92 96 12
 Hofstetten SO Tel. 061/75 18 44
 Gordola TI Tel. 093/67 24 61
 Neuchâtel Tel. 038/24 25 82

KRÜGER

Schweizerische Bauzeitung

Verlags-AG der akademischen technischen Vereine. Offizielles Organ des SIA, Schweizerischer Ingenieur- und Architekten-Verein, der GEP, Gesellschaft Ehemaliger Studierender der ETH Zürich, der ASIC, Schweizerische Vereinigung Beratender Ingenieure.

93. Jahrgang Heft 5

30. Januar 1975

Inhalt

Wasserwirtschaftliche Probleme in der Region Langenthal/Langetetal. Von G. Weber und Ch. Leibundgut	43
Flusskorrektur und Grundwasserschutz. Hydrologische Beurteilung auf der Basis des Gesamtwasserhaushalts für den Napffluss Langete (Kanton Bern). Von Val. Binggeli	43*
Hydraulische Bemessung von Rohrleitungen. Von J. Bruschin	46*

Umschau

Ausstellungs- und Kongresszentrum in Birmingham. Jugendsiedlung «Heizenholz», Zürich-Höngg. Neue Brücke in Wales	52*
--	-----

Wettbewerbe

Betagtenzentrum Weggis LU. Seeufergestaltung in Steinach SG. Submissionswettbewerb für eine Glattfelder Brücke	52
--	----

Ankündigungen

Architektur-Abteilung der ETHZ. Kunsthaus Zürich. Ausbildungsveranstaltung der CRB. Baupolierschule St. Gallen. Längenmesstechnik, Lehrgang in Stuttgart. Lehrgänge des Württembergischen Ingenieurvereins im VDI. Wertpräferenzen in Technik und Gesellschaft	53
--	----

Mitteilungen aus der GEP

Prost: GEP-Abendschoppen am 13. Feb., 19 h, Weisser Wind	53
Oeffentliche Vorträge	54

Grüne Seiten vorne

Aus Technik und Wirtschaft	G 7*
Kurzmitteilungen	G 8

Vorschau auf das nächste Heft

Bericht über die Tagung «Bauwirtschaft heute und morgen» vom 23. und 24. Januar in Engelberg

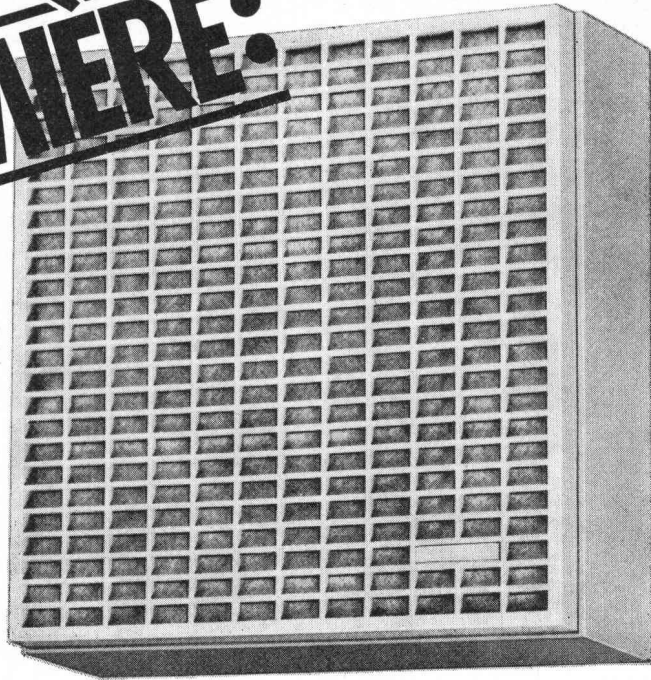
PREMIÈRE:

Maxi-Turbinette Einbauventilator

(grundlegend neuer, leistungsstarker
Druckventilator, passend für Anbau an Öffnungen oder
Luftkanäle von nur 100 mm \varnothing)

mit Wegwerf-Filter-System

(problemlos – sauber – hygienisch)

*„Dä Venti
isch's
maxi...“*



Neu ist an diesem Ventilator praktisch alles: Seine Konstruktion, seine Leistung, sein Aussehen. Dazu der neue, saubere Trick: Wegwerffilter – ein zeitgerechter und praxisnaher Komfort.

Maxi-Turbinette, der starke Bruder der erfolgreichen Mini-Turbinette, kann problemlos überall eingesetzt werden. Überall da, wo ein formschöner, geräuscharmer Ventilator mit grosser Leistung gewünscht wird. Für Neubauten wie für nachträglichen Einbau gleich vorteilhaft.

Vergleichen Sie Leistung, Funktion und Preis und verlangen

Sie heute noch den ausführlichen Prospekt mit sämtlichen genauen technischen Angaben.

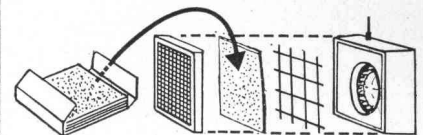

Coupon:

Ich möchte mehr Informationen.

Name _____

Strasse _____

PLZ/Ort _____

A. Widmer AG,
Postfach, 8036 Zürich

SB 10

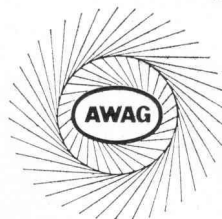

**Ihr Ventilatoren-
Lieferant
mit der grossen
Erfahrung.**

A. Widmer AG, 8036 Zürich, Sihlfeldstr. 10, Tel. 01/33 99 30

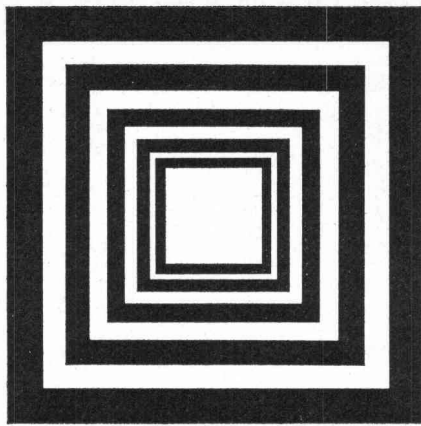

Industrie- werbung

Die Abteilung «Industrie-
werbung» ist heute Nummer eins
in unserer modernen Agentur
für Pressewerbung im In-
und Ausland. Wir sind auf diffe-
renzierte Ansprüche und persön-
liche Bedienung eingestellt.
Seit mehr als einem Vierteljahr-
hundert gehört die

Mediaplanung

zum breiten Spektrum unserer
Dienstleistungen. Sie können uns
unentgeltlich zahlreiche Auf-
gaben übertragen: Unterlagen-
beschaffung, Medienselektion,
Budgetberechnung, Erstellung
der Streupläne und Dokumenta-
tionen, Auftragsabwicklung
und -überwachung.

Unser Sonderangebot:

Partnerschaftliche Zusammen-
arbeit mit zusätzlichen Vorteilen.
Lassen Sie sich durch Ein-
sendung dieser Anzeige unver-
bindlich näher orientieren.

Firma _____

zuhanden von _____

Adresse _____

IVA AG
für internationale Werbung
Beckenhofstrasse 16
8035 Zürich, Tel. 01 26 97 40

IVA

Schweizerische Bauzeitung

Verlag und Redaktion

Zürich-Giesshübel, Staffelstrasse 12

Postadresse: CH-8021 Zürich, Postfach 630, Tel. 01 / 36 55 36

Redaktoren:

Architektur: Gaudenz Risch, Arch. SIA
Bruno Odermatt, Arch. SIA

Bauingenieurwesen: Georg Weber, Ing. SIA

Maschinenwesen: Max Künzler, Ing. SIA

Redaktioneller Mitarbeiter:

A. Ostertag, Ing. SIA

Verwaltungsrat

der Verlags-AG der akademischen technischen Vereine

R. Schluginhaufen, Ing. (Präsident); Prof. J.-C. Badoux, Ing.;
A. Cogliatti, Ing.; A. Métraux, Ing.; H. Michel, Arch.; G. Os-
sola, Ing.; A. Rivoire, Arch.; E. Schubiger, Ing.; F. Schwarz,
Arch.; R. Steiger, Ing.; F. Vermeille, Ing.; U. Zürcher, Ing.

Bezugspreise

	3 Monate	6 Monate	12 Monate
Schweiz	33.—	57.—	104.—
Ausland	37.—	63.—	116.—

Preis des Einzelheftes 5 Fr.

Für Mitglieder der Partnerverbände der Verlags-AG, des
Schweiz. Technischen Verbandes sowie für Studierende er-
mässigte Preiskategorien. Postcheckkonto 80-6110.

Nachdruck von Bild und Text auch auszugsweise nur mit Zu-
stimmung der Redaktion und nur mit genauer Quellenangabe
gestattet

Anzeigenverwaltung

Iva

IVA AG für internationale Werbung, Hauptsitz: 8035 Zürich,
Beckenhofstrasse 16, Tel. 01 / 26 97 40, Postcheck 80-32735.

Filialen:

1004 Lausanne, 19, av. Beaulieu, Tel. 021 / 34 72 65

1206 Genève, 24, av. Champel, Tel. 022 / 47 41 10

Bei der Schweizerischen Bauzeitung erhältliche Bücher

Baustoff Beton, ein Handbuch für die Baupraxis. Von Dr. U. Trüb (220 S. in Leinen gebunden)	18.—
Ein Bewertungssystem der Bruchsicherheit. Von T. Varga (71 Abb.)	17.50
Berechnungstabellen für unterzugslose Decken (Pilzdecken, Flachdecken). Von D. Pfaffinger und Prof. Dr. B. Thürli- mann (331 S., Format A4, wovon 40 S. Text in deutscher und englischer Sprache mit 15 Abb. und 291 S. Tabellen samt Schemaplänen, in Leinen gebunden)	65.—
Der Unternehmer im Werkvertrag und seine Haftung für Mängel des Werkes. Von P. Gauch (Buchausgabe, Schult- hess Polygraphischer Verlag AG, Zürich)	24.—
Bauschäden-Sammlung. Sachverhalt - Ursachen - Sanie- rung. Herausgegeben von Prof. Dipl.-Ing. Günter Zimmer- mann. (168 S., A5 quer, 160 Abb. Kunststoffeinband. Stutt- gart, 1974, Forum-Verlag)	38.30

Zuzüglich Porto und Verpackung.

Mit Elementen bauen...

die wirtschaftliche Lösung
für Bauherren, Planer
und Unternehmer

comolli

Beton-Baustoffwerke 5620 Bremgarten

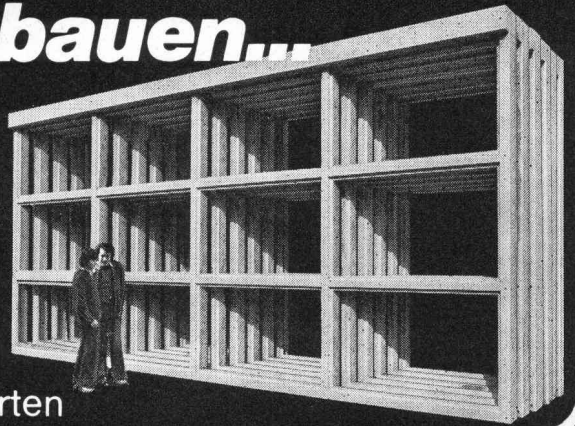

LUNOS-VENTILATOREN

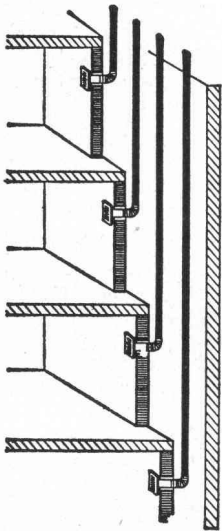

In Küchen, Badezimmern und innenliegenden WCs bieten Lunos Ventilatoren grosse Vorteile.

1. Individuelle Entlüftung; alle Ventilatoren werden einzeln gesteuert, auf Wunsch mit Zeitzachlauf. Spart Heizkosten!
2. Hohe Leistung, auch in den untersten Stockwerken.
3. Keine Schallbelästigung, Lunos Ventilatoren laufen leise.
4. Wartungsfrei.
5. Einfache, schnelle Montage. Putzbündig!
6. Für Kanäle ab 100x100 mm oder Rohre ab 100 mm \varnothing .

Fordern Sie Prospekte und Preise an. Oder senden Sie Ihre Pläne; wir unterbreiten Ihnen unverbindlich unser Angebot.

Lunos Ventilatoren erhalten Sie in allen guten Fachgeschäften.

Lunos super Ventilatoren für Küchenentlüftung.

Lunos junior Ventilatoren für Bad/WC-Entlüftung.



BON

Ich hätte gerne Lunos Prospekte und Preise

Name: _____

Adresse: _____

PLZ/Ort: _____



Büro und Ausstellung
Aegertenstrasse 56,
Ecke Birmensdorferstrasse
8003 Zürich, Telefon 01 / 35 95 12

ANSON AG ZÜRICH

**ANSON AG
ZÜRICH**

Tel. 01 / 35 95 12

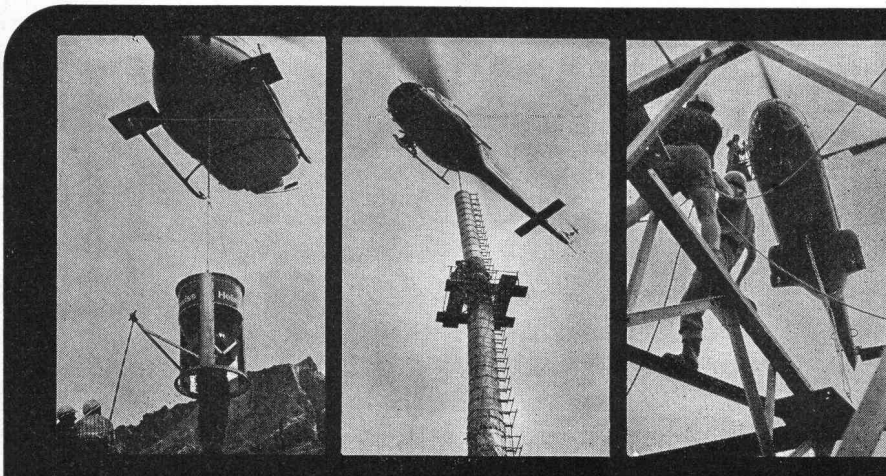

Wir transportieren alles überall

Wenn es in schwierigem Gelände schnell und sicher gehen soll, dann ist der Helikopter das ideale Transportmittel.

Heliswiss



Schweizerische Helikopter AG, 3123 Belp
Telefon 031 81 33 11, Telex 32 540

PASSAVANT

Kleinabscheider 0,5—10 l/s aus Guss, Kunststoff und Stahlblech

Fett-, Oel- und Benzinabscheider

Grossabscheider 25—500 l/s in Orts- oder Fertigstahlbetonbauweise

mit und ohne selbsttätigem Schwimmerabschluss, aut. Oelüberlaufrinne, Alarmanlagen usw.

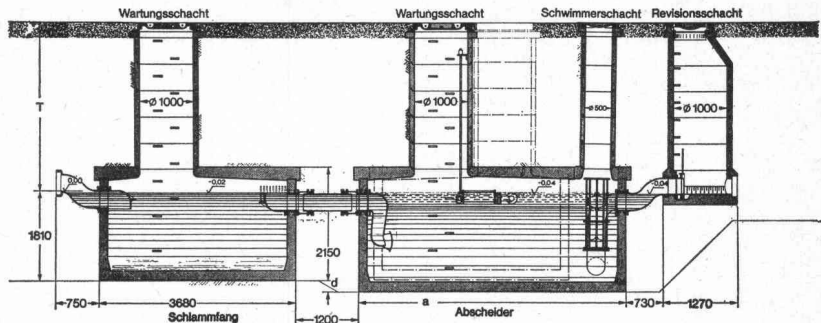
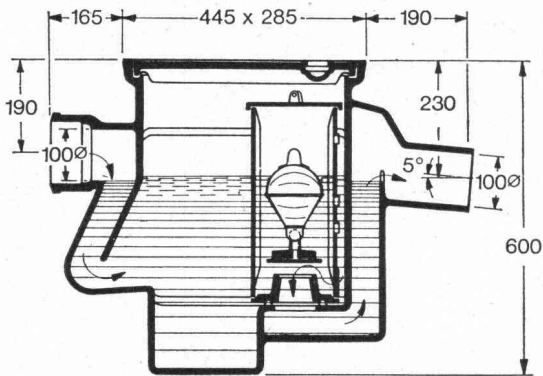

Verlangen Sie unsere ausführlichen Unterlagen.

Einbau- und Bemessungsgrundlagen bei:

Werner Maag
8032 Zürich
Zeltweg 44
Tel. 01/32 75 80

SBZ 3a

Adresse:

MONTA + MONTAMOBIL

Systemlager dank Lagersystem

MONTA



MONTA, das sind Normschränke und Vollwandregale, die in patentierter Systembauweise fast beliebig kombinierbar sind. Alle Elemente bestehen aus einer Holzrasterkonstruktion, die beidseitig mit Hartfaserplatten belegt ist. Lieferbar sind Breiten von 43–123 cm, Höhen von 110–262 cm und Tiefen von 27–62 cm.

MONTAMOBIL, das sind Rollgestellanlagen, die die Lagerkapazität verdoppeln, weil die Zwischenräume in herkömmlichen Gestellanlagen entfallen.

Bevorzugte Anwendungsgebiete sind Archive, Druck-sachenlager, Werkzeugausgaben, Bibliotheken, Kleinteilelager, Ablagen für Krankengeschichten usw. Die Rollgestellanlagen können mit manuellem oder automatischem Antrieb versehen werden.

Verlangen Sie den MONTA-Prospekt mit Preisliste.



Walter + Bruynzeel AG
8362 Balterswil TG

Telefon 073-43 13 13 Telex 77 534

... der MONTA-Experte:

MONTA + MONTAMOBIL-Regalsysteme können individuell auf die verschiedenen Anwendungsfälle abgestimmt und bei Bedarf beliebig erweitert werden. Darin liegen die ganz besonderen Vorteile des MONTA-Systems!
MONTAMOBIL-Anlagen sind darüber hinaus äusserst platzsparend, abschliessbar, staubdicht und schützen Akten, Werkzeuge und andere Dinge vor unbefugten Händen und Augen!

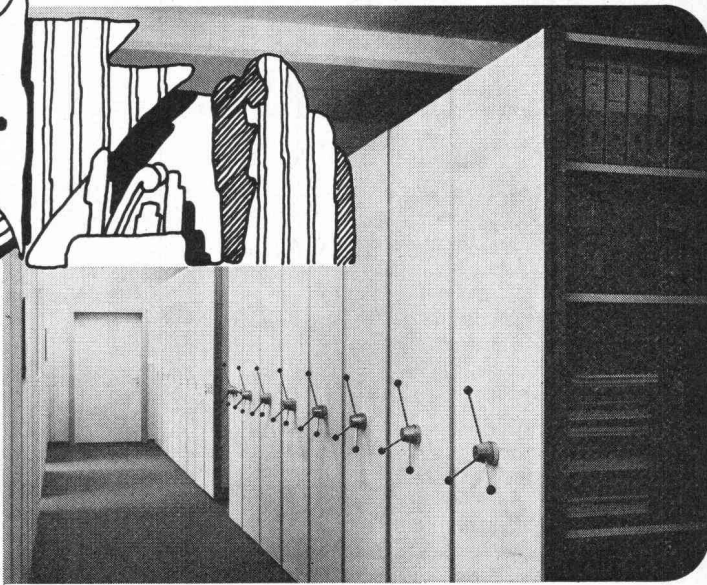



Wir schaffen neue Verkehrswege. Auch unter der Elbe.

Der neue Elbtunnel ist mit 3.325 m Europas längste Unterwasserstraße. Dabei wird der Elbhang in drei Röhren mit sechs Fahrbahnen unterquert. Für die Auskleidung dieses Tunnelabschnitts wurden Ringe von 10 m Durchmesser aus duktilem Gußeisen im Erdreich verbaut. Duktiler Gußeisen verfügt über ausgezeichnete mechanische und physikalische Eigenschaften. Es besitzt hohe Druckfestigkeit und stahlähnliche Streckgrenzwerte. Dieser Werkstoff kommt in so großen Abmessungen erstmalig in der Welt in Tunnelröhren zum Einsatz. 28.000 Tunnelsegmente kamen aus unserem Werk Schalker Verein Gelsenkirchen.

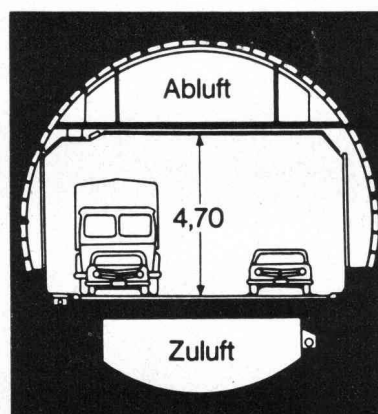

Aus unserem Programm:
 Guß- und Schmiedestücke
 Stahlhochbau und Stahlbrücken
 Maschinen und Apparate
 Schiffe, Lokomotiven, Waggons
 Krane, Aufzüge und Fahrtreppen
 Guß- und Kunststoffrohre
 Kessel und Radiatoren
 Handel und Schifffahrt
 Bau-, Lager- und Behältertechnik
 Anlagen und Systeme

RHEINSTAHL

Aktiengesellschaft, Essen
 das Verarbeitungszentrum
 der Thyssen-Gruppe