

Zeitschrift: Schweizerische Bauzeitung
Herausgeber: Verlags-AG der akademischen technischen Vereine
Band: 93 (1975)
Heft: 40

Werbung

Nutzungsbedingungen

Die ETH-Bibliothek ist die Anbieterin der digitalisierten Zeitschriften. Sie besitzt keine Urheberrechte an den Zeitschriften und ist nicht verantwortlich für deren Inhalte. Die Rechte liegen in der Regel bei den Herausgebern beziehungsweise den externen Rechteinhabern. [Siehe Rechtliche Hinweise.](#)

Conditions d'utilisation

L'ETH Library est le fournisseur des revues numérisées. Elle ne détient aucun droit d'auteur sur les revues et n'est pas responsable de leur contenu. En règle générale, les droits sont détenus par les éditeurs ou les détenteurs de droits externes. [Voir Informations légales.](#)

Terms of use

The ETH Library is the provider of the digitised journals. It does not own any copyrights to the journals and is not responsible for their content. The rights usually lie with the publishers or the external rights holders. [See Legal notice.](#)

Download PDF: 15.03.2025

ETH-Bibliothek Zürich, E-Periodica, <https://www.e-periodica.ch>

Wer heute ein neues Haus baut, sollte ans Nach- isolieren denken. Damit es nie soweit kommt.

Die Nachisolation ist heute so aktuell, weil es die Isolation bis vor kurzem zuwenig war.

Weil also Häuser gebaut wurden – bei den damaligen Heizölpreisen vielleicht zu Recht – die bis zu 40% der Wärme verlorengehen lassen. So dass es heute wirtschaftlich ist, sie nachträglich mit Flumroc zu isolieren.

Wenn aber heute sogar eine Nachisolation wirtschaftlich ist, wieviel Geld spart man dann erst, wenn Flumroc gleich von Anfang an eingebaut wird?

Soviel, dass sich Ihre kleine Mühe, den Bauherrn von einer dickeren Flumroc-Isolation zu überzeugen, bestimmt lohnt. Auch für ihn. Es soll ja nicht soweit kommen, dass er sein neues Haus nachisolieren muss.

Beim Überzeugen helfen wir Ihnen übrigens gern: mit einer Broschüre, die Sie ihm geben können. Sie handelt zwar von der Nachisolation mit Flumroc, macht aber den Wert des Isolierens überhaupt nichtsdestoweniger deutlich.

Und wenn wir Ihnen persönlich mit Fachinformationen über Flumroc-Produkte und Isolation dienlich sein können, soll es uns erst recht freuen.

Isolation ist wirklich im Augenblick so aktuell, dass ich mich darüber genauer dokumentieren möchte. Bitte senden Sie mir:

- die Broschüre •Das Flumroc-Verkaufsprogramm•
- die Flumroc-Information 102: •Wirtschaftlichkeit der thermischen Isolation•
- für meine Bauherren-Kunden: — Ex. der Broschüre über den Wert der Isolation
- Bitte rufen Sie mich an, damit wir uns einmal über das alles unterhalten können.

Flumroc AG, 8890 Flums, Tel. 085 3 11 48

Vorname/Name: _____

Firma/Branche: _____

Strasse: _____

PLZ: _____

Ort: _____

Telefon: _____

SE

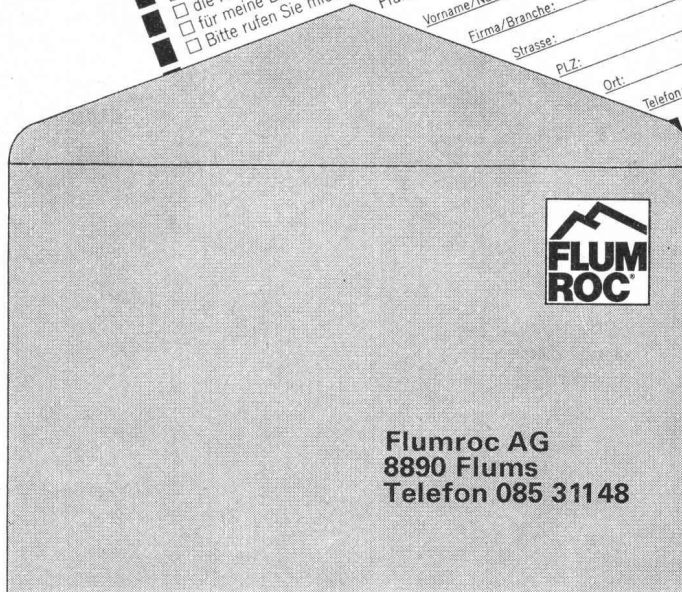

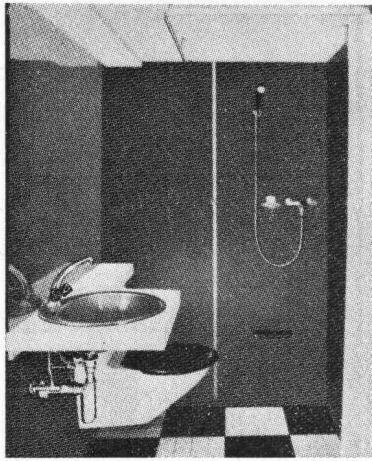

Vorfabrizierte zerlegbare Duschenzelle aus Polyester

Die Olympia-Zelle bietet maximale Dienste bei minimalem Platz und Kosten. Dank ihrer Zerlegbarkeit kann sie innerhalb kürzester Zeit in Altbauwohnungen und Hotels installiert werden, ohne dass irgendwelche Abbruch- oder Umfassungsarbeiten erforderlich sind. Mit einer zusätzlichen Küchenkombination kann ein altes Zimmer in ein modernes Studio umgestaltet werden.

Ebo AG, CH-8134 Adliswil
Zürichstrasse 103, Tel. 01 / 45 86 86, Telex 57599



**Mehr denn je bedeutet Holz
gediegene Behausung.**

**Und immer noch – seit über einem halben Jahrhundert –
pflegen wir handwerklich
anspruchsvollen Innenausbau,
gestalten wir Holz
zur gefälligen Form.**

**LIENHARD
SOHNE AG**
Innenausbau
Bauschreinerei
Möbelschreinerei
Harmonikatüren
Holzetuis
8038 Zürich,
Albisstrasse 131
Telefon 01/45 12 90

*Ich
wasche,
wann's
mir passt!*



Rotel Misura: eine moderne, vollautomatische Waschmaschine für 3 kg – aber so kompakt gebaut, dass sie leicht in Ihrem Badezimmer oder in der Küche Platz findet. Damit Sie dann waschen können, wenn die Wäsche Ihrer Familie anfällt... unabhängig von der Gemeinschafts-Waschmaschine!
Höhe nur 72 cm, Breite nur 51 cm, Tiefe nur 40 cm.
Waschprogramme: 12, für

jede Gewebeat. Moderne Einknopfbedienung. Vollautomatische Einspülung. Trommel in Inox-Edelstahl.

Einfüllen und Bedienen von vorn – so dass die Maschine auch untergestellt oder eingebaut werden kann (kein Hin- und Herschieben!).

Anschlüsse: 220-V-Steckdose und Wasserhahn genügen.
1 Jahr Vollgarantie.
Rotel Misura. Nur Fr. 895.–

rotel

Rotel – weil man sich darauf verlassen kann.

BON für: ausführliche Unterlagen «Rotel Misura»
 do. für grosse Waschmaschinen, Wäschetrockner (Tumbler), Geschirrspülautomaten, Kühlschränke
 do. betr. Gefrierschränke und -truhen
 Orientierung über Kaufmiete-Bedingungen

An Rotel AG,
4663 Aarburg
(Tel. 062/21 75 81)

Vorn., Name:

Str., Nr.:

Plz, Ort:

SB 3

PEKA - Schrankauszug

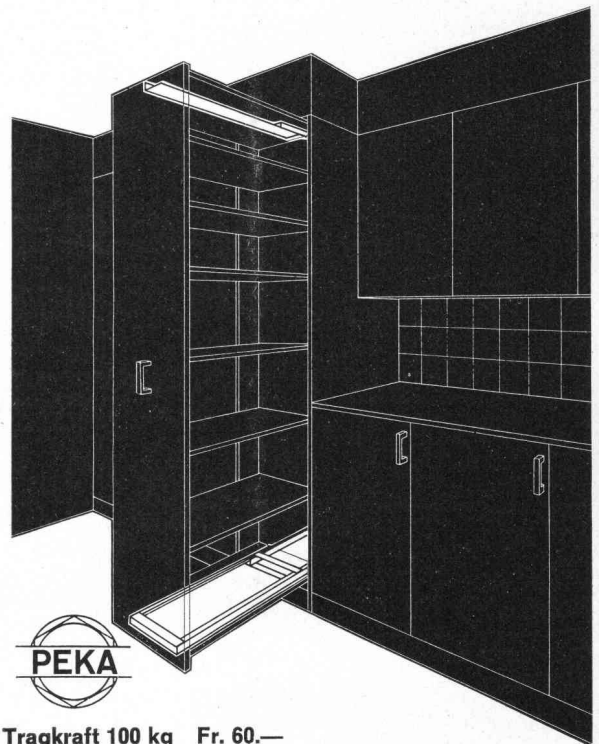

Tragkraft 100 kg Fr. 60.–
Tragkraft 200 kg Fr. 77.–

Verlangen Sie die Dokumentation über PEKA-Auszüge
PEKA-METALL AG, 6295 MOSEN, Tel. 041 / 85 19 24

Das sind die 7 Vorteile des ETEM Stützgerüsts

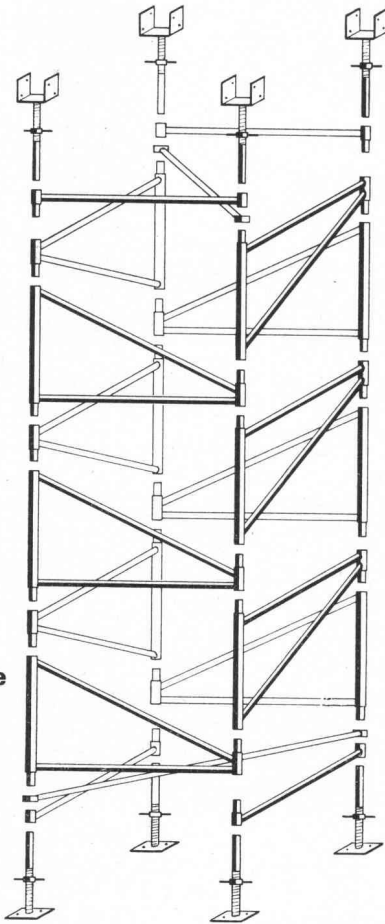

1. Einfache Montage

Nur 4 Bauteile.
Nur 1 Möglichkeit des
Zusammenbaus.

2. Rasche Montage

Gewicht des
schwersten Elements
nur 10,5 kg.

3. Grosse Tragfähigkeit

4. Gute Anpassung

Höhenverstellbarkeit 30 cm am Kopf. Wahl zwischen
2 quadratischen Turmtypen mit 1 m oder 1,5 m
Seitenlänge. Auch rechteckige Türme 1,5 x 1,0 m sind
möglich.

5. Leichte Versetzbarkeit

Mit Baustellenkran oder – samt Schalung – mit spez.
Rollvorrichtung.

6. Einfache Lagerung und Transport

Leicht palettisierbar, geringer Platzbedarf.

7. Vielseitige Verwendbarkeit und rasche Amortisation

Brückenlehrgerüste, Industriebauten, Turnhallen, Träger,
schwere Unterzüge usw.

Das ETEM Stützgerüst ist preisgünstig und kurzfristig
lieferbar (auch in Miete). Verlangen Sie den 12seitigen
Katalog.

Robert Aebi

Robert Aebi AG
Abt. Stahlrohrgerüste
8105 Regensdorf
Tel. 01/840 25 50

Hand-/Haar- oder Körpertrockner??

Die Luftintensität bestimmt die Funktion.
Besondere Vorzüge der neuen

REZ-Warmluftduschen

(int. ges. geschützt)

- mit und ohne Höhenverstellung lieferbar
- Luftstrom von sehr grosser Intensität
verhindert das Kältegefühl, das entsteht, wenn der auf dem Körper haftende
Wasserfilm nicht sofort weggeblasen wird
- einfache Montage
Apparat mit 4 Schrauben an der Wand befestigen und Strom anschliessen
separate Zeitrelais und Drucktaster nicht erforderlich, da bereits im Apparat
eingebaut
zusätzlicher Drucktaster kann trotzdem angeschlossen werden
- wartungsfreundlich (keine Kollektor-Motoren)
kein Auswechseln von Kohlen
die Reinigung der neuen REZ-Warmluftduschen ist so einfach,
dass sie von jedermann ausgeführt werden kann
automatischer Stromunterbruch bei der Gehäusedemontage
- preisstabil
dank neuem plastifiziertem Stahlblechgehäuse
- Sicherheit
eingebauter Ueberhitzungsschutz (Thermostat)
automatischer Stromunterbruch bei der Demontage des Gehäuses
tropfwassergeschützt und SEV-geprüft

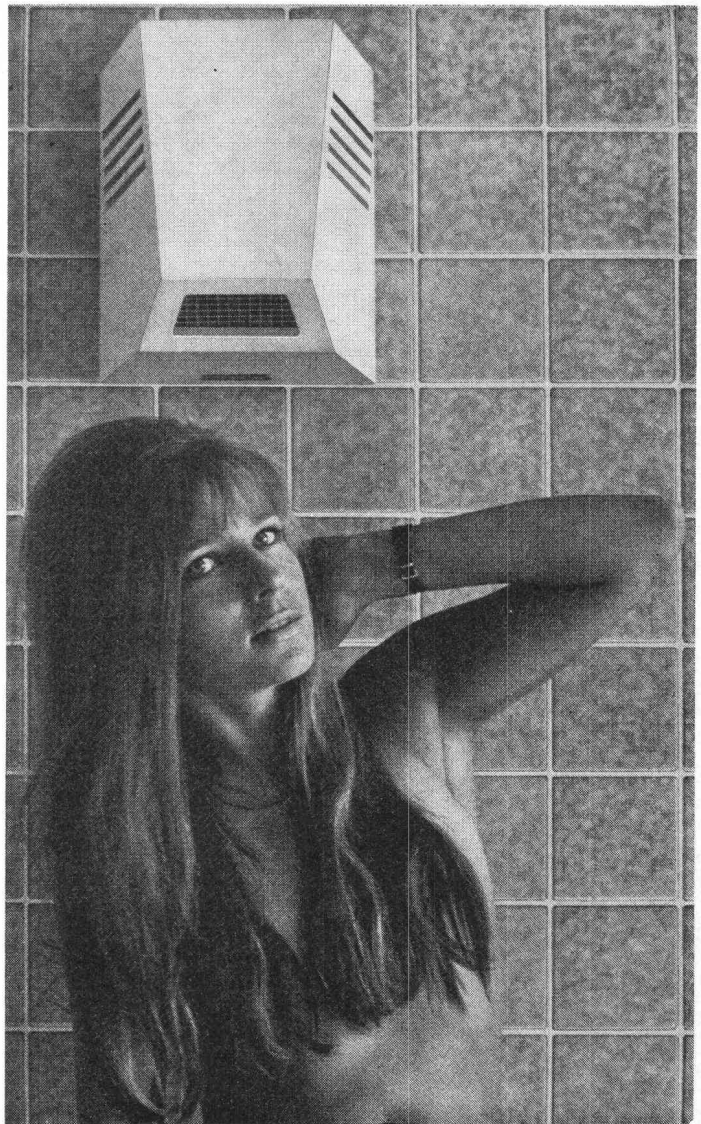

REZ-AG, 8049 Zürich

Hardeggstrasse 17, Telefon 01 / 56 77 87

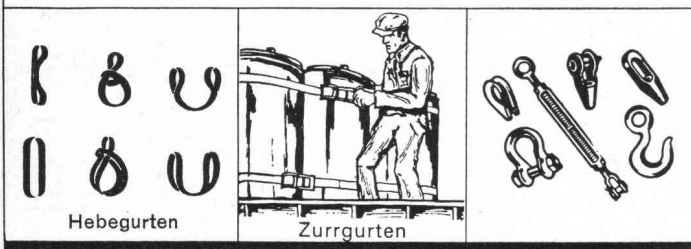
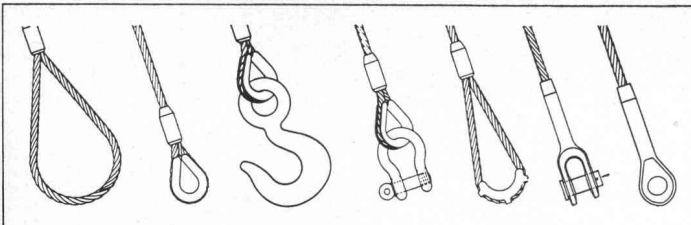

Hebegurten

Zurrgurten

Für mehr Sicherheit fertigen wir alle hochfesten Drahtseil- und Kettenstruppen, Kunststoff-Hebegurten, Hebezeuge usw.



RISS AG

Drahtseil- und Kettenwerk,
8105 Regensdorf-Zürich,
Querstrasse 19, Telefon (01) 840 23 30

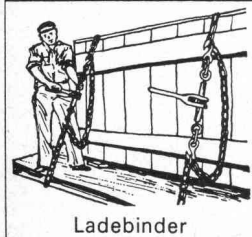

Ladebinder

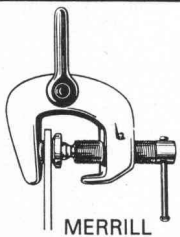

MERRILL

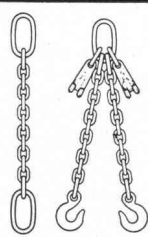

Abwasser- und Fäkalienpumpen

mit pat. Wirbelradsystem

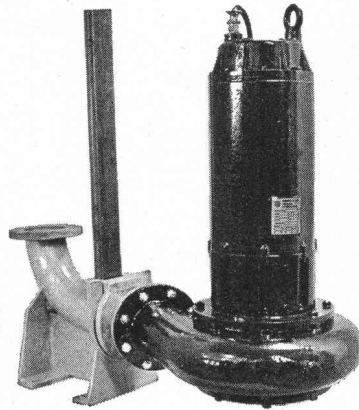

In allen Bauarten
— Eigenfabrikation
— Engineering
— Verkauf
— rascher Servicedienst

Hunderte von Pumpen in dauerndem harten Einsatz.

Lassen Sie sich beraten.

Neu: Norm-Pumpwerke mit Kunststoffschaft

Ihr Spezialist für die Projektierung und Ausführung von Abwasserpumpenanlagen mit echten Referenzen.



SOMMER, SCHENK AG

Pumpenbau CH-5213 Villnachern

Tel. 056 / 43 13 63

Dachgully

Vorteile, welche auch Sie von HARTMANN's-Dachgully überzeugen werden:

- Hergestellt aus glasfaserverstärktem Polyester
- Hohe Bruchsicherheit
- 15 cm breiter, gerillter Klebeflansch
- keine Anschlussfolie, deshalb sicherer Anschluss der Dachhaut direkt auf den Klebeflansch
- niedrige Bauhöhen

HARTMANN's-Dachgully = Qualität und Sicherheit auf dem Flachdach!

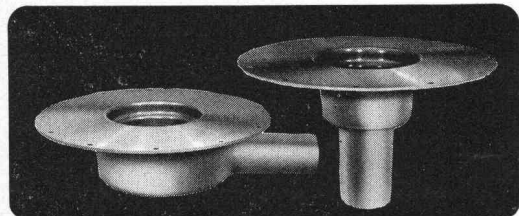

Senden Sie Ihre ausführliche Dokumentation:

Hartmann AG
Abt. Baunorm
Unterdorf 1
CH-8332 Russikon
Tel. 01-97 31 06

Name _____
Strasse _____ 17
PLZ _____ Ort _____

hartmann

Der preisgünstige PLEWA-Kamin mit dem Schamotte-Innenrohr.

Isolation aus Vermiculit-Zement-Mischung.

Quadratisches, feuerfestes und säurebeständiges Innenrohr.

Putzfertiger Leichtbeton-Aussenmantel.

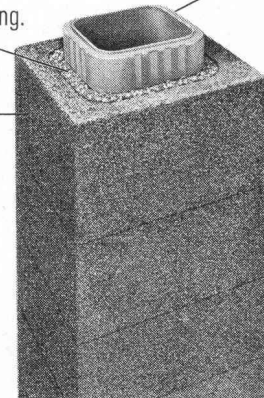

PLEWA – der Montagekamin mit einem kompletten Lieferprogramm. Platzsparend und preisgünstig.

Fornax AG
Flugplatz, 2540 Grenchen
Telefon 065/8 23 14

Keller AG Ziegeleien
8422 Pfungen ZH
Telefon 052/31 10 21



PASSAVANT

Kleinabscheider 0,5—10 l/s aus Guss, Kunststoff und Stahlblech

Fett-, Oel- und Benzinabscheider

Grossabscheider 25—500 l/s in Orts- oder Fertigstahlbetonbauweise

mit und ohne selbsttätigem Schwimmerabschluss, aut. Oelüberlaufrinne, Alarmanlagen usw

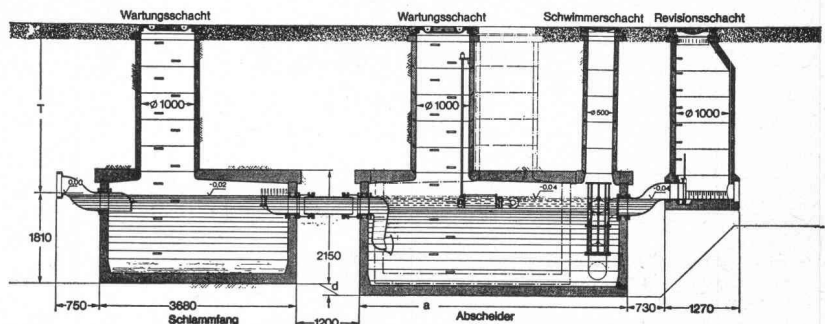
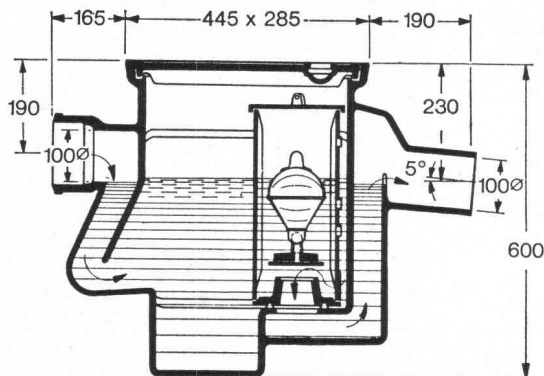

Verlangen Sie unsere ausführlichen Unterlagen.

Einbau- und Bemessungsgrundlagen bei:

Werner Maag AG
8032 Zürich
Zeltweg 44
Tel. 01/32 75 80

SBZ 3a

Adresse:

JANDur

Kanalisationsrohre

- einfach und rasch verlegbar
- leicht im Gewicht
- absolut dicht
- korrosionsbeständig
- hohe Durchflussleistung
- geringe Verstopfungsgefahr
- grosse Baulängen
- viele Nennweiten (100–600 mm)

JANSEN

Ein Gespräch mit unseren Kunststoff-Fachleuten lohnt sich!

Jansen AG
 9463 Oberriet SG
 Stahlröhren- und
 Sauerstoff-Werke
 Kunststoffwerk
 Telefon 071/78 12 44
 Telex 77 159

Abwasserreinigung

durch **fiwa**

- Biologische Kläranlagen
- Benzinabscheider
- Klärgruben
- Abwasserfaulräume

Friwa sorgt für sauberes Wasser

Coupon: Bitte einsenden an Friwa AG
8304 Wallisellen, Kirchstrasse 2

- Ich wünsche unverbindliche Beratung
 Prospektmaterial (Gewünschtes bitte ankreuzen)

BZ

Absender

Ort (PLZ)

Telefon

Schachtdeckel-Armierung
ein fi-Rista-Element
Armature pour
couvercles de puits
un élément fi-Rista

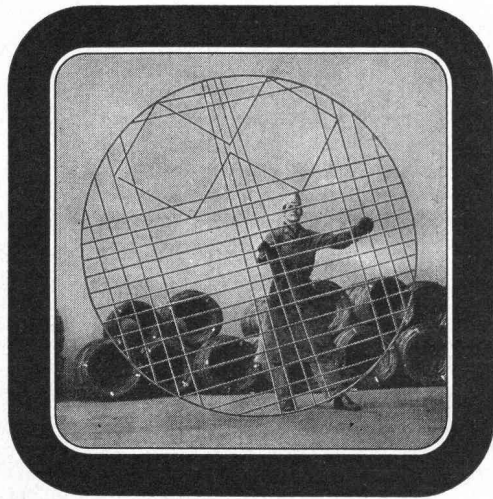

f Drahtwerke/Tréfileries
Fischer AG
CH-5734 Reinach AG
Tel. 064 71 15 55

FISCHER REINACH

«esser's» Schachtabdeckungen

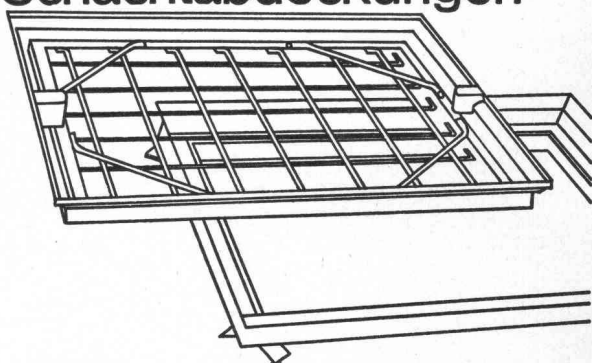

Für den Bauausführenden: Keine Probleme beim Einbau! Die Nenngrößen passen sich entweder den verschiedensten Plattenformaten von Fussbodenbelägen an oder weisen den Vorschriften entsprechende Mauermaße für die lichte Schachtwerte auf.

Für den Architekten: Bei der Planung entfällt zeitraubendes Detailieren von Sonderkonstruktionen. Er findet für alle Wünsche eine ganze Skala von normgerechten Typen zur Auswahl.

Für den Bauherrn: Kein hässlicher Anblick bei Kontrollschächten im Bauwerk mehr! Jeder beliebige Bodenbelag kann in die Schachtabdeckung eingebracht werden und macht diese praktisch unsichtbar – auch bei Teppichbelag.

Verlangen Sie unsere ausführliche Dokumentation oder den Besuch unseres Fachberaters.

Jakob Scherrer Söhne AG
Allmendstrasse 5-7
8059 Zürich
Telefon 01 2579 80



„Es gibt nichts Teureres
als «billige»
Kanalisationsrohre“
Deshalb

**Schaffhauser
Steinzeug**

Tuschschmid aktuell **Kittlose Industrieverglasung**

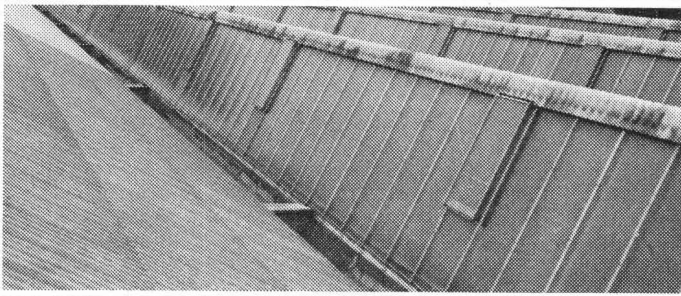

Kittlose Industrieverglasung von Tuschschmid als Shed- oder Sattelerlicht, Fassadenlichtband oder Vordach.

In einfacher oder Doppelverglasung mit allen gebräuchlichen Glasarten. Ausgereifte, unterhaltsfreie und wasserdichte Konstruktion, bewegliche Glasauflage (Dilatation), ausrüstbar mit standardisierten Lüftungsflügeln für Handbedienung oder mit elektrischem bzw. pneumatischem Antrieb. Verlangen Sie den ausführlichen Prospekt.



bKROCH

ROBA-Sickersteine **Praktisch und robust**

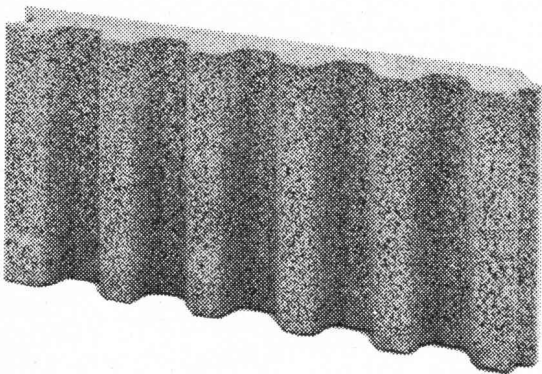

Typen:	Sickerstein und Abdeckplatte
Masse:	50 × 25 × 6 cm
Gewicht:	10 kg
Preis:	Fr. 8.— pro m ²
	(Fr. 1.— pro Stück) ab Werk

Beziehbar direkt oder durch die Handelsgenossenschaft des SBV und den Baumaterialienhandel

Element und Baustein AG
Kindhausen
8604 Volketswil
Telefon 01 / 86 48 17



Ihr Vorteil: **Einsparungen**

- durch rationelle Erstellung eines besseren Entwässerungssystems
- an Verschleiss von Schalungsmaterial und dessen Transportkosten

Ihr Vorteil: **Verbesserung**

- der Entwässerung des Erdreichs
- Belüftung der Fundamente
- der Kanalisation des Sickerwassers

Ihr Vorteil: **Verkürzung der Bauzeit**

- durch vereinfachte vollmaschinelle Aufschüttung

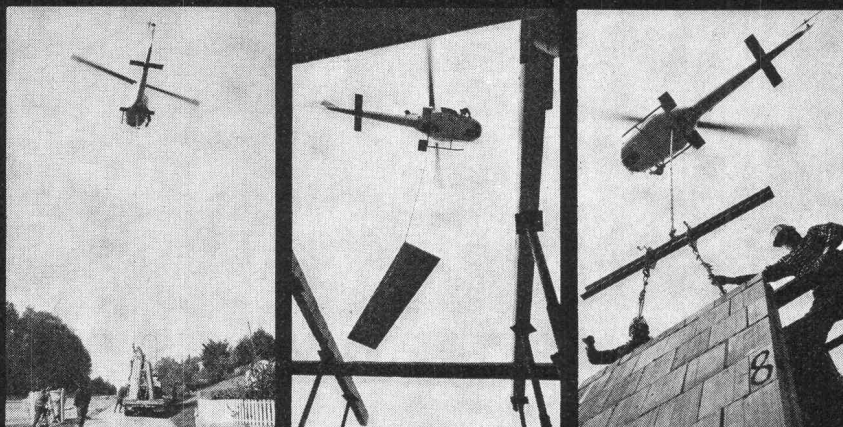

Heliswiss, ideal für den Elementbau

Niemand versetzt vorfabrizierte Bauelemente schneller und zuverlässiger als der Helikopter von Heliswiss.

Heliswiss

Schweizerische Helikopter AG, 3123 Belp
 Telefon 031 81 33 11, Telex 32 540

Stellen- und Gelegenheits-Anzeigen

Tarif

Stellenangebote und Ausschreibungen		Ermässigte Preise für Stellengesuche	
1/1 Seite 185 x 259 mm	Fr. 860.—	1/6 Seite 185 x 40 mm	1/12 Seite 90 x 40 mm Fr. 75.—
1/2 Seite 185 x 128 mm		90 x 84 mm	Fr. 175.—
90 x 259 mm	Fr. 450.—	1/8 Seite 185 x 28 mm	1/16 Seite 90 x 28 mm Fr. 54.—
1/3 Seite 185 x 84 mm	Fr. 310.—	90 x 60 mm	Fr. 135.—
1/4 Seite 185 x 60 mm		1/12 Seite 90 x 40 mm	Fr. 92.—
90 x 128 mm	Fr. 240.—	1/24 Seite 90 x 18 mm	Fr. 38.—

Chiffregebühr Fr. 4.—, Ausland Fr. 6.—.

IVA AG für internationale Werbung, 8035 Zürich
Beckenhofstrasse 16, Tel. 01 / 26 97 40, PC 80-32735

Filialen:

1004 Lausanne, 19, av. de Beaulieu, Tel. 021 / 37 72 72
1206 Genève, 24, av. de Champel, Tel. 021 / 47 41 10

Anzeigenschluss: Mittwoch der Vorwoche, 10 Uhr.

Für Stellensuchende empfehlen wir ein 3-Monats-Abonnement auf die **Schweiz. Bauzeitung (Fr. 33.—, Ausl. Fr. 37.—, rund 13 Hefte)**

Zu verkaufen

Büro-Container

Fabrikat Scheifele, 3jährig, sehr guter Zustand, mit sauberem und vollständigem Ausbau wie Wandschränke, Arbeitstische mit Metallkorpussen, Plangestelle, Telefonanschluss, Elektroheizkörper, Toilette mit fliessendem Wasser (Boiler). Grösse 700x320 cm.

Neupreis Fr. 25 000.—, Verkaufspreis Fr. 17 500.—

Auskunft erteilt Telefon 057 / 5 64 68 oder 01 / 40 61 61.

Führendes Unternehmen sucht

Vertreter

auf Provisionsbasis für gut eingeführte **Kunststofffenster** im privaten Wohnungsbau. Raum Nordwestschweiz, evtl. als Zusatzvertretung.

Interessenten melden sich unter Chiffre OFA 3195 A, an Orell Füssli Werbe AG, Postfach, 4001 Basel.

Gesucht für äusserst abwechslungsreiche Tätigkeit in technisch orientiertes Architekturbüro in Zürich

dipl. Architekt ETH

(oder mit ähnlicher Ausbildung).

Anforderungen:

- Erfahrung in Konstruktion, Bauausführung, Grossserienbau und industrialisiertem Bauen
- Alter 30 bis 40 Jahre
- Sprachen Deutsch und Englisch
- Bereitschaft für kürzere Auslandsaufenthalte

Offerten mit Referenzen unter Chiffre 44-32640 an Publicitas, Postfach, 8021 Zürich.

Wir suchen zu möglichst baldigem Eintritt einen

Chef-Bauleiter

dipl. Ingenieur oder Ingenieur-Techniker HTL.

Aufgabengebiet:

Einsatz als verantwortlicher Bauleiter für eine grössere und anspruchsvolle Strassenbaustelle.

Anforderungen:

- initiativer Ingenieur mit guter Praxis im Strassenbau
- Verhandlungsgeschick, Organisations-talent und Führungseigenschaften
- Einsatzfreude und Sinn für Zusammenarbeit

Bitte richten Sie Ihre Bewerbung unter Chiffre SBZ 994 an IVA AG, Postfach, 8035 Zürich.

GEKO -Simskonsole

⊕ Patent Nr. 475 465

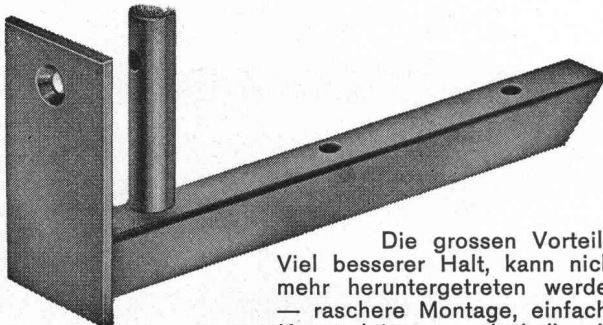

Die grossen Vorteile:
Viel besserer Halt, kann nicht mehr heruntergetreten werden
— raschere Montage, einfache Konstruktion — deshalb die ideale und preisgünstigste Sims-konsole.

Verlangen Sie bei Ihrem Fensterhersteller die GEKO-Simskonsole — Sie sparen damit Aerger und Geld!

KOCH Beschläge, 8033 Zürich
Tel. 01 / 26 66 36

Kanton St. Gallen

Hochbauamt

Hochbauzeichner(in)

Die Abteilung des Hochbauamtes, welche sich mit Planungen von Neubauten sowie dem Unterhalt von Altbauten befasst, sucht einen qualifizierten Hochbauzeichner. Einem geeigneten Mitarbeiter wird die weitgehend selbständige zeichnerische Betreuung von Projekten übertragen.

Voraussetzungen sind eine abgeschlossene Lehre als Hochbauzeichner und einige Jahre Praxis. Die Stelle kann Anfang November oder nach Vereinbarung angetreten werden. Weitere Auskunft erteilt unter Telefon 071 / 26 31 11 E. Meier.

Die schriftliche Bewerbung mit den üblichen Unterlagen ist an das Hochbauamt des Kantons St. Gallen, Lämmlisbrunnenstrasse 54, 9001 St. Gallen, zu richten.

St. Gallen, 17. September 1975

Die Staatskanzlei

Elastische

Schaumstoff-Streifen

aus Polyäther, 2 m lang, rund und eckig, alle Dimensionen, zur

Fugen-Hinterfüllung

liefert sofort

Schaumstoff AG, 8303 Bassersdorf

Geerenweg 4, Telefon 01 / 836 61 14

Wir suchen auf 1. November 1975 oder nach Vereinbarung

Bauzeichner

für Werk- und Detailplanung.

Schriftliche Bewerbungen mit Gehaltsangaben an

Rudolf und Esther Guyer, dipl. Arch. BSA/SIA, 8032 Zürich
Höhenweg 20

Wir suchen jungen, initiativen

Hochbauzeichner

mit abgeschlossener Berufslehre und einigen Jahren Erfahrung für die selbständige Bearbeitung von Werkplänen und Detailstudien.

Eintritt nach Vereinbarung. Interessenten melden sich bei

Marti + Kast, Architekten und Planer, 8032 Zürich
Sophienstrasse 2, Telefon 01 / 34 85 11

Wir suchen auf 1. Januar 1976
oder nach Uebereinkunft

Bauingenieur ETH oder -techniker HTL

für unsere Stahlbauabteilung in Muttenz.

Seine Aufgaben:

- statische Berechnungen
- Projektierung von Industrie- und Lagerhallen, Stahlhochbauten, Podesteinbauten usw.
- Vergleichsberechnungen
- Ausarbeiten von Offerten
- Beratung der Architekten
- Verhandlungen mit der Kundschaft
- Ueberwachung der Ausführung
- Baustellenkontrolle

Wir bieten:

- einen selbständigen Posten mit Aufstiegsmöglichkeiten
- zeitgemässe Entlohnung und Sozialleistungen
- Altersvorsorge
- Kantine

Wir bitten um schriftliche Offerte mit Lebenslauf, Zeugnissen, Referenzen und Foto.

Stahlbau AG Basel/Muttenz
Wildensteinerstrasse 1, 4132 Muttenz

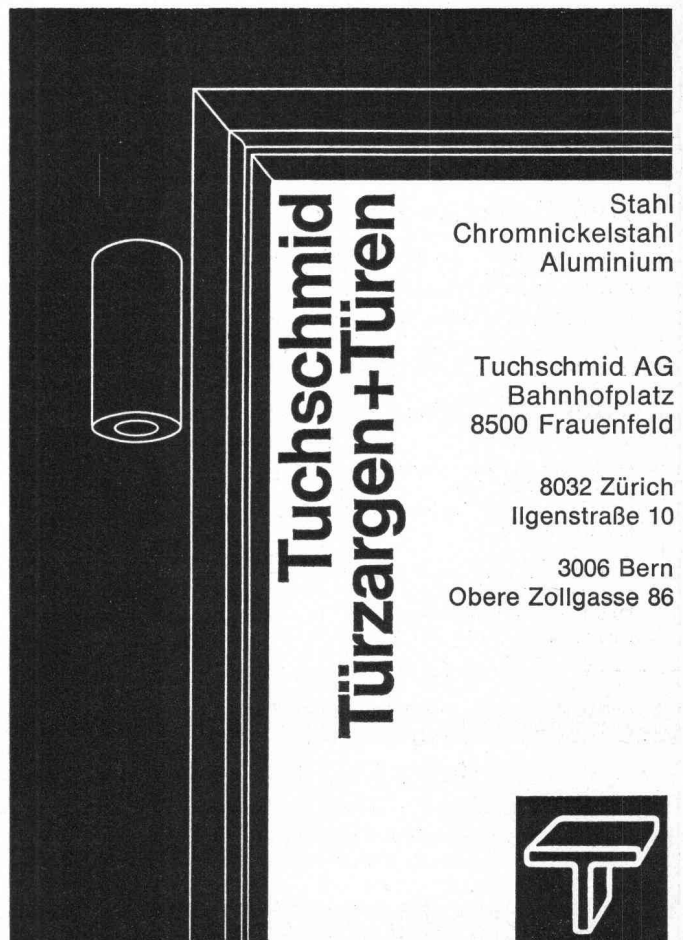

Stahl
Chromnickelstahl
Aluminium

Tuschmid AG
Bahnhofplatz
8500 Frauenfeld

8032 Zürich
Ilgenstrasse 10

3006 Bern
Obere Zollgasse 86

**Tuschmid
Türzargen + Türen**



ATELIER FÜR PERSPEKTIVISCHE ARCHITEKTURZEICHNUNGEN

DAVID-HESS-WEG 14, 8038 ZÜRICH, TELEFON 01 / 45 29 49

erstellt für Sie
anspruchsvolle perspektivische Architekturzeichnungen
für jeden Zweck

Junger

Tiefbauzeichner

mit Ausbildung in Tiefbau und Kenntnissen in der Vermessung sucht Stelle womöglich im Raume Basel.

Offerten sind erbeten unter Chiffre SBZ 991 an IVA AG, Postfach, 8035 Zürich.

Junger

dipl. Architekt ETH/SIA

sucht interessante Stelle.

Offerten unter Chiffre E 03-355098 an Publicitas, 4001 Basel.

Eisenbetonzeichnerin

21 Jahre, mit 2jähriger Praxis, sucht interessante Stelle in Zürich oder Umgebung, eventuell temporär.

Eintritt: 1. November 1975.

Offerten erbeten unter Chiffre SBZ 990 an IVA AG, Postfach, 8035 Zürich.

Abendtechnikum-Diplomand sucht ab Frühjahr 1976 Stelle als

Hochbautechniker

Offerten unter Chiffre J 308972 an Publicitas, 3001 Bern.

Junger englisch und deutsch sprechender

Bauführer

mit mehrjähriger praktischer Erfahrung in Hoch- und Tiefbau, in Unternehmen und GU, sucht für sofort oder nach Uebereinkunft neuen Wirkungskreis als Bauführer/Polier im Ausland.

Offerten unter Chiffre OFA 9532 R an Orell Füssli Werbe AG, 5001 Aarau.

Suche dringend Stelle auf meinem Beruf!

Dipl. Bauingenieur ETH

Diplom 1974/75 an ETH Zürich. Muttersprache Französisch, sehr gute Deutschkenntnisse. VR: Konstruktion/Grund- und Strassenbau/Statik. Praxis auf Büro und Baustellen während Semesterferien.

Pierre Rölli, Jolimont 24, 2300 La Chaux-de-Fonds

Bauführer MAICS

mit langjähriger Auslanderfahrung sucht selbständige Betreuung von Bauvorhaben, evtl. auch im Ausland.

Sprachen: Englisch perfekt, Italienischkenntnisse.

Arbeitsgebiet:

- Bauleitung
- Termin- und Qualitätskontrolle
- Kostenüberwachung
- Ausmass und Abrechnung
- Konstruktionsberatung

Eintritt nach Vereinbarung.

Offerten unter Chiffre SBZ 985 an IVA AG, Postfach, 8035 Zürich.

BODENHEIZUNGEN

DERIA-DESTRA AG für Strahlungswärme

CH-8132 EGG-ZÜRICH

Zelgmatt 38

Tel. (01) 86 13 50

Bauingenieur-Techniker HTL

(32) sucht auf 1. 1. 1976 (oder nach Vereinbarung) interessante Stelle in der Region Liestal/Basel. Praxis im Hoch- und Tiefbau, versierter Statiker.

Offerten unter Chiffre X-03-355087 an Publicitas, 4001 Basel.

Dipl. Bauingenieur ETH/SIA

mit 6jähriger Erfahrung auf den Gebieten Massivbau, Brückenbau, Grundbau und Bodenmechanik sucht neuen Wirkungskreis im Raume Zürich.

Offerten sind erbeten unter Chiffre SBZ 989 an IVA AG, Postfach, 8035 Zürich.

Dipl. Bauingenieur ETH

45 Jahre, Schweizer, versierter Bauführer im Spezialtiefbau (Pfählungen, Verankerungen), gute Kenntnisse in Statik und Brückenbau, für Projektierung geeignet, sucht neues anspruchsvolles Betätigungsfeld, Raum Zürich bevorzugt. Beste Referenzen. Sprachen: D, F, E, S, (I).

Offerten unter Chiffre SBZ 992 an IVA AG, Postfach, 8035 Zürich.

Ausland (Nahe Osten)

Schweizerische Bauunternehmung sucht für die Realisierung von Grossbauvorhaben (Industriebauten) als Generalunternehmung auslanderfahrenen und sprachgewandten (Deutsch, Englisch)

Projektleiter

Hauptaufgaben:

- Verhandlungen mit Bauherren, Ministerien, Planungsteam und Unternehmern
- Koordination der Planungs- und Bauausführung
- Kostenberechnungen
- Vertragswesen und Werkverträge

Anforderungen:

- Auslanderfahrung
- organisatorische Fähigkeiten
- Verhandlungsgewandtheit
- Fähigkeit und Wille, selbständig grössere und technisch anspruchsvolle Projekte in Teamarbeit durchzuführen

Interessierte Herren, die den fachtechnischen und sprachlichen Anforderungen entsprechen, sind höflich eingeladen, ihre Bewerbung — die streng vertraulich behandelt wird — mit allen notwendigen Unterlagen unter Chiffre OFA 4622 Zv an Orell Füssli Werbe AG, Postfach, 8022 Zürich, einzureichen.

Wir können Ihnen helfen!

Oder Sie helfen uns?
Wir sind in der Lage, sofort
und zu günstigen Konditionen

10 Maurer

10 Hilfsarbeiter

an Maurergeschäft zu vermieten.

Interessenten melden sich unter
Telefon 056 / 26 36 24



Bauamt II der Stadt Zürich

Wir sind für die Werterhaltung öffentlicher Bauten (Verwaltungs-, Schul-, Sport- und Wohnbauten usw.) zuständig.

Wir suchen für die Uebernahme der anspruchsvollen Aufgabe eines Ressort-Architekten einen

Architekt-Techniker HTL

Arbeitsgebiet: Baulicher Unterhalt, Renovation, Umbau und Sanierung von Gebäuden.

Wir erwarten ausreichende Praxis, Initiative, Zuverlässigkeit und Kontaktfreudigkeit.

Wir bieten zeitgemässes Gehalt, 13. Monatslohn, vorbildliche Sozialleistungen, Wahl zwischen zwei Arbeitszeiten und nicht zuletzt eine gute Arbeitsatmosphäre.

Handschriftliche Bewerbungen, versehen mit einem detaillierten Lebenslauf, den Angaben über die bisherige Tätigkeit, den üblichen Zeugnissen, einer Photo und den Salärvorstellungen sind zu senden an:

Hochbauinspektorat der Stadt Zürich, 8021 Zürich
Lindenhofstrasse 21, Postfach

Einwohnergemeinde Langenthal Bauverwaltung

Wir suchen

Bausekretär/Planungsfachmann

für die selbständige Bearbeitung von Aufgaben der Ortsplanung, der Quartierplanung, der Erschliessung und der Baupolizei in rechtlicher Hinsicht, Führung des Sekretariates von Fachkommissionen.

Die Stelle erfordert eine abgeschlossene Berufsausbildung und Praxis in den Fachrichtungen Planung/Bauwesen/Verwaltung, die Befähigung zur Behandlung anspruchsvoller Aufgaben technischer und administrativer Art in diesen Sachgebieten, Verhandlungsgeschick.

Die Gemeinde Langenthal ist Zentrum einer grösseren Region, verfügt über die entsprechenden Anlagen (Schulen u. a.) und bietet gute und sichere Arbeitsbedingungen bei abwechslungsreicher Tätigkeit.

Interessenten möchten Ihre Bewerbung bis Dienstag, 7. Oktober 1975 der Bauverwaltung in 4900 Langenthal, Lotzwilstrasse 3, einreichen.

GEILINGER

Wir sind eine auf **Metall- und Feineisenbau** spezialisierte Unternehmung in Winterthur, die als selbständige Einheit einer angesehenen Firmengruppe der Bauindustrie angeschlossen ist. Wir verfügen auf unserem Gebiet über ein umfassendes, unternehmerisches und technisches «Know-how», dem wir unter anderem die heutige Stellung unserer Leistungen auf dem Baumarkt zu verdanken haben.

Ein sehr wesentlicher Anteil am Erfolg kommt dabei dem Bereich Metallbau zu. Für diesen vielseitigen Aufgabenbereich suchen wir eine **unternehmerisch denkende Persönlichkeit**, der wir die Leitung dieses Profitcenters übertragen können. In Frage kommt ein initiativer Fachmann, z. B.

dipl. Bauingenieur ETH oder Architekt ETH/SIA

mit mehrjähriger, zum Teil in leitender Funktion erworbener Erfahrung im Hoch- oder Generalbau.

In dieser Kaderposition können Sie Ihren Sinn für Schönes, zukunftsichere technische Lösungen und das Erkennen von Tendenzen unter Beweis stellen. Verantwortungsbewusstsein, Kontaktfreudigkeit und Ueberzeugungskraft werden nebst guten Französisch- und evtl. Englischkenntnissen für die täglichen Verkaufs- und Führungsaufgaben vorausgesetzt.

Im Rahmen des vielseitigen und selbständigen Tätigkeitsgebietes können Sie auch ein Ihren Leistungen und Erfolgen entsprechendes Salär erwarten. Die übrigen Anstellungsbedingungen sind fortschrittlich geregelt.

Bewerber, welche sich diesen entscheidenden Schritt in ihrer beruflichen Laufbahn zutrauen, sind gebeten, uns eine schriftliche Bewerbung einzureichen oder vorerst unverbindlich telefonisch mit unserem Personalleiter (Tel. 01/96 85 61) Kontakt aufzunehmen. Wir bieten Ihnen Gelegenheit zu einer unverbindlichen Aussprache und bür-gen für Diskretion.

GEILINGER AG

Metallbau 8401 Winterthur Werkstrasse 20

Entscheiden Sie sich für **maxit** und das **Mathis-Fördersystem**. Dann haben Sie alle Vorteile aus einer Hand!

maxit-Maschinenputze sind bewährte Fertigmischungen, qualitätssicher und leicht zu verarbeiten.

Auf der Basis Gips-Kalk garantieren sie – neben den maxidur-Handputzen – gesunde, elastische Innenputze. Auf der Basis Kalk-Zement diffusionsfähige Feuchtraumputze und wetterfeste Fassaden.

maxit[®]
MASCHINENPUTZ

mathis
FÖRDERSYSTEM

Dazu das **Mathis-Fördersystem**. Es eignet sich gleichermaßen für große und kleine Baustellen. Wir sorgen auf Ihren Abruf hin für eine

reibungslose Materialversorgung. Spezialfahrzeuge stellen werkseigene, schon gefüllte Silos an der Baustelle auf. Die preiswerte, einfache Maxitmat-Förderanlage pumpt das Material von dort direkt in Ihre Putzmaschine – auch über viele Etagen.

So sparen Sie Zeit und Kosten, so sichern Sie Qualität! Nutzen Sie diese Vorteile.

Und den **maxit-Service**: die Beratung durch erfahrene Fachleute.

maxit - alle Vorteile aus einer Hand

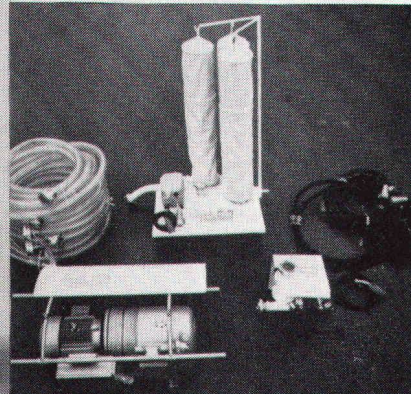

carlo maxit

CARLO MAXIT AG
Moderne Baustofftechnik
Laufenstraße 42
4053 Basel
Telefon 061/34 46 55/56

Verkaufsbüros:
Bern
Tel. 031/55 59 59
Zürich
Tel. 056/26 57 33

BAUSTOFFWERK ROFIX

Für die Ostschweiz:

HERMANN WEHINGER OHG
A 6832 Sulz/Röthis (Vlb.)
Tel. 0043 5522/446460