

Zeitschrift: Schweizerische Bauzeitung
Herausgeber: Verlags-AG der akademischen technischen Vereine
Band: 93 (1975)
Heft: 41: 6. Fachausstellung für Schwimmbäder, Sauna und Sportanlagen

Werbung

Nutzungsbedingungen

Die ETH-Bibliothek ist die Anbieterin der digitalisierten Zeitschriften. Sie besitzt keine Urheberrechte an den Zeitschriften und ist nicht verantwortlich für deren Inhalte. Die Rechte liegen in der Regel bei den Herausgebern beziehungsweise den externen Rechteinhabern. [Siehe Rechtliche Hinweise.](#)

Conditions d'utilisation

L'ETH Library est le fournisseur des revues numérisées. Elle ne détient aucun droit d'auteur sur les revues et n'est pas responsable de leur contenu. En règle générale, les droits sont détenus par les éditeurs ou les détenteurs de droits externes. [Voir Informations légales.](#)

Terms of use

The ETH Library is the provider of the digitised journals. It does not own any copyrights to the journals and is not responsible for their content. The rights usually lie with the publishers or the external rights holders. [See Legal notice.](#)

Download PDF: 15.03.2025

ETH-Bibliothek Zürich, E-Periodica, <https://www.e-periodica.ch>

Schweizerische Bauzeitung

Verlags-AG der akademischen technischen Vereine. Offizielles Organ des SIA, Schweizerischer Ingenieur- und Architekten-Verein, der GEP, Gesellschaft Ehemaliger Studierender der ETH Zürich, der ASIC, Schweizerische Vereinigung Beratender Ingenieure.

93. Jahrgang Heft 41

9. Oktober 1975

6. Fachausstellung für Schwimmbäder, Sauna und Sportanlagen

Inhalt

Sport- und Schwimmhalle Urdorf. Arch. <i>F. Schwarz</i>	633*
Reitsportzentrum Lausanne. Arch. <i>F. Brugger</i>	638*
Bellinzona: Das Schwimmbad unter der Strasse. Arch. <i>A. Galfetti, F. Ruchat, I. Trümpy</i>	639*
Wie hygienisch sind Gemeinschaftsbäder mit künstlichen Becken?	641
Saunabau. Von <i>G. Risch</i>	642*

Umschau

Flüssigkristallanzeige. Ölproduktionsplattform. Aufdampfen von Metallschichten	644*
Schweizer Jugend forscht. Studie über Sonnenenergie. Einheitskernkraftwerke. Flüssigkeitskompressor	645*

Nekrologe

Emil W. Hockenjos	646*
-----------------------------	------

Kurse und Tagungen

Energieprobleme in der Kältetechnik. Kunststoffe im Bauingenieurwesen	646
---	-----

Mitteilungen aus dem SIA

Sektion Baden, Besichtigung des PTT-Neubaus. Sektion Winterthur, Besichtigung der Baustellen der SBB-Flughafenlinie Zürich—Kloten	646
---	-----

Grüne Seiten vorne

Laufende Wettbewerbe. Wettbewerbsausstellungen	G 137
Aus Technik und Wirtschaft	G 138

Grüne Seiten hinten

Aus Technik und Wirtschaft	G 139
Ankündigungen. Öffentliche Vorträge	G 140

Vorschau auf das nächste Heft

SIA-Tagung «Konjunkturelle Perspektiven / Förderung der Tätigkeit im Ausland» vom 26. September 1975: Referate von *A. Cogliatti, M. Züblin, E. Brugger, H. Bohren* und *W. Romanowsky*.

Moderne Segmentwehre und ihre Lagerungen, von *K. H. Schütz*.

Beurteilung der Speicherwirkung des Kanals von *I. Dašek*.

TROCAL[®] Kunststoff- Fenster kosten nur einmal Geld: bei der Anschaffung

TROCAL Kunststoff-Fenster bieten alles, was man heute von einem Fenster verlangen sollte.

TROCAL-Kunststoff-Fenster halten jeder Witterung stand. Jahraus, jahrein. Doch Witterungsbeständigkeit ist nur einer von vielen Vorteilen.

- Wartungsfrei — auch nach Jahrzehnten sind keine Erhaltungsanstriche nötig. Das spart Zeit und Geld.
- Fugendicht — ausgereifte Fertigungsverfahren und eine bewährte Dichtung lassen Wind und Wetter draussen.
- Material- und farbbeständig — auch unter extremen Bedingungen, das haben Kunststofffenster von Dynamit Nobel seit etwa 20 Jahren bewiesen.
- Wärme- und schalldämmend — und ein spezielles Schalldämmfenster reduziert Lärm und Heizkosten sogar auf ein Minimum.
- Pflegeleicht — glatte Oberflächen sorgen dafür, dass sich kaum Schmutz festsetzen kann.

Neu: TROCAL-COLOR-Fenster

Bitte informieren Sie sich. Sprechen Sie mit unseren Fachleuten. Wir finden auch für Ihr Fensterproblem eine optimale Lösung.

 **HARTMANN+CO AG**
Abt. Fassaden- und Fensterbau
2500 Biel, Telefon 032 / 42 01 42

Die «Kaskoversicherung» für Ihre Baustelle

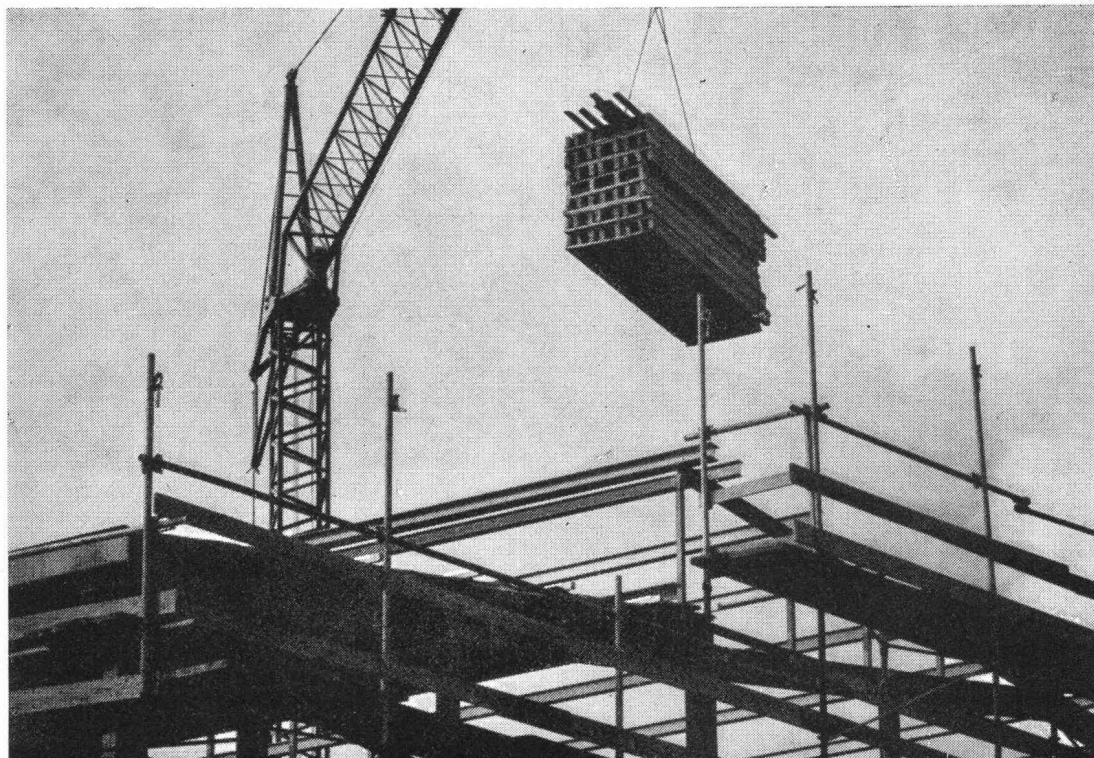

Unsere Bauwesenversicherung bietet finanziellen Schutz gegen die Beschädigung oder Zerstörung während der ganzen Bauzeit.

Unsere Bauwesenversicherung ist ein wichtiger Trumpf, da sie

- Ihnen erlaubt, Ihre Aufgabe mit minimalem Risiko zu erledigen
- das vom Bauherrn investierte Kapital schützt
- für den von allen Beteiligten erwarteten Gewinn bürgt.

Indem Sie die Prämie dieser Versicherung den Beteiligten (nach Massgabe ihrer Bauleistung) belasten, wird jeder durch diese Garantie zu minimalen Kosten versichert. Die Gesamtbaukosten erhöhen sich dadurch praktisch nicht.

Verlangen Sie bitte unseren Prospekt, um weitere Einzelheiten zu erfahren.

Für alle Versicherungen bieten wir Ihnen die entsprechenden Dienstleistungen.

Geschäftssitz:
Place de Milan
1001 Lausanne



Vollisolierte Fassaden baut man mit Jansen-VISS-Profilen, weil...

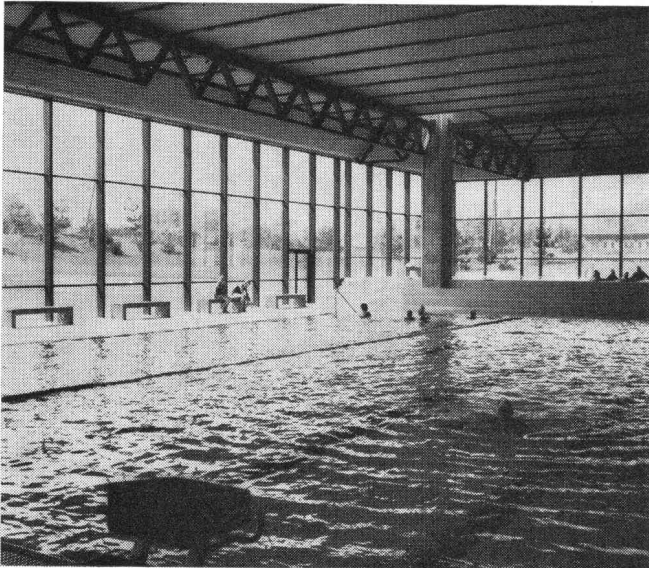

Hallenbad Gitterli, Liestal

... sich auch bei extremen Verhältnissen kein Schwitzwasser bildet (unterbrochene Kältebrücke).

... dadurch gute Schalldämmwerte erreicht werden.

... sie bezüglich Unterhalt und Wartung problemlos sind.

... dadurch die Heizkosten reduziert werden (besserer Wärmehaushalt als bei nichtisolierten Konstruktionen).

... sie ganz neue Kombinationsmöglichkeiten bieten, z.B. innen = Normalstahl; aussen = Normalstahl oder COR-TEN-Stahl oder Aluminium.

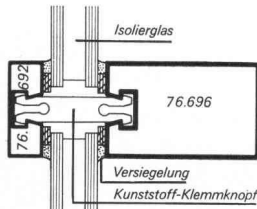

VISS = vollisoliertes Sprossensystem

Verlangen Sie unverbindlich unsere ausführliche VISS-Dokumentation

Jansen AG, 9463 Oberriet SG
Stahlröhren- und Sauerstoff-Werke, Kunststoffwerk
Telefon 071/7812 44, Telex 77 159

JANSEN

Schweizerische Bauzeitung

Verlag und Redaktion

Zürich-Giesshübel, Staffelstrasse 12

Postadresse: CH-8021 Zürich, Postfach 630, Tel. 01 / 36 55 36

Redaktoren:

Gaudenz Risch, Arch. SIA, Bruno Odermatt, Arch. SIA,
Max Künzler, Ing. SIA

Verwaltungsrat

der Verlags-AG der akademischen technischen Vereine
R. Schlaginhausen, Ing. (Präsident); Prof. J.-C. Badoux, Ing.;
A. Cogliatti, Ing.; A. Métraux, Ing.; H. Michel, Arch.; G. Os-
sola, Ing.; A. Rivoire, Arch.; A. Schönholzer, Ing.; F. Schwarz,
Arch.; R. Steiger, Ing.; F. Vermeille, Ing.; U. Zürcher, Ing.

Bezugspreise

	3 Monate	6 Monate	12 Monate
Schweiz	33.—	57.—	104.—
Ausland	37.—	63.—	116.—

Preis des Einzelheftes 5 Fr.

Für Mitglieder der Partnerverbände der Verlags-AG, des Schweiz. Technischen Verbandes sowie für Studierende ermässigte Preiskategorien. Postcheckkonto 80-6110.

Nachdruck von Bild und Text auch auszugsweise nur mit Zustimmung der Redaktion und nur mit genauer Quellenangabe gestattet

Anzeigenverwaltung

IVA

IVA AG für internationale Werbung. Hauptsitz: 8035 Zürich, Beckenhofstrasse 16, Tel. 01 / 26 97 40, Postcheck 80-32735.

Filialen:

1004 Lausanne, 19, av. Beaulieu, Tel. 021 / 37 72 72

1206 Genève, 24, av. Champel, Tel. 022 / 47 41 10

Bei der Schweizerischen Bauzeitung erhältliche Bücher:

- Der Unternehmer im Werkvertrag und seine Haftung für Mängel des Werkes. Von P. Gauch (Buchausgabe, Schult-hess Polygraphischer Verlag AG, Zürich) 24.—
- Bauschäden-Sammlung. Sachverhalt - Ursachen - Sanie-rung. Herausgegeben von Prof. Dipl.-Ing. Günter Zimmer-mann. (168 S., A5 quer, 160 Abb. Kunststoffeinband. Stutt-gart, 1974, Forum-Verlag) 38.30
- Baustoff Beton, ein Handbuch für die Baupraxis. Von Dr. U. Trüb (220 S. in Leinen gebunden) 18.—
- Ein Bewertungssystem der Bruchsicherheit. Von T. Varga (71 Abb.) 17.50
- Berechnungstabellen für unterzugslose Decken (Pilzdecken, Flachdecken). Von D. Pfaffinger und Prof. Dr. B. Thürli-mann (331 S., Format A4, wovon 40 S. Text in deutscher und englischer Sprache mit 15 Abb. und 291 S. Tabellen samt Schemaplänen, in Leinen gebunden) 65.—

Zuzüglich Porto und Verpackung.

Wer macht was?

SBZ-Fachfirmenverzeichnis

Abdichtungen

RENESCO
René Schmid & Co. AG
8112 Otelfingen, 056 / 74 01 71
Tonet AG, 4657 Dulliken
Tel. 062 / 35 41 41, Telex 68195

Abfallzerkleinerer

W. Eckold AG, 7202 Trimmis
Maschinenfabrik, 081 / 27 24 34

Alufenster

Elemetal AG, 3604 Thun
Beatusstr. 6, Tel. 033 / 23 41 44

Apparatebau

Rymann AG, 5502 Hunzenschwil
Tel. 064 / 47 22 63

Architekturmodelle

Modellbau Beck
8450 Andelfingen, 052 / 41 25 57
H. Schalk, 8050 Zürich
Siewerdstr. 99, Tel. 01 / 46 62 11
Zaborowsky, 8001 Zürich
Neumarkt 10, Tel. 01 / 34 22 16

Auflager- und Fahrbahn- übergänge

im Hoch-, Tief- und Brückenbau
Mageba SA, 8057 Zürich
Irchelstr. 18, Tel. 01 / 26 67 36

Betonbohren, -fräsen, -pressen, -brennen, hydr. Sprengen

bft Betonfräs-Technik AG
Lohwiesstrasse 24
8123 Ebmatingen, 01 / 971 971
Diamantbohr AG, 5001 Aarau
Aarau 064 / 43 30 30
Basel 061 / 22 61 08
Zürich 01 / 77 28 94

W. Hasler & Co., 9630 Wattwil
Tel. 074 / 7 29 73

Bewehrte Erde (Terre armée)

BEVAC, Marcel Grangier
1033 Cheseaux, 021 / 91 10 86

Blachen

Stamm AG, 8193 Eglisau
Tel. 01 / 96 50 51, Telex 53483

Doppelparkersysteme

Mageba SA, 8057 Zürich
Irchelstr. 18, Tel. 01 / 26 67 36

Drahtseile

Fatzer AG, 8590 Romanshorn
Tel. 071 / 63 12 32
Schweiz. Seil-Industrie AG
8201 Schaffhausen
Tel. 053 / 5 42 41, Telex 76498
Bahn-, Bau- und Industrie-
drahtseile

Elektronische Daten- verarbeitung

Arithma AG, 8005 Zürich
Tel. 01 / 44 55 60
Grosscomputer-Rechenzentrum
DIGISTAT AG, 8023 Zürich
Schützengasse 10, 01 / 27 52 95
Elektronische Berechnungen
in der Statik
Digital AG, 8050 Zürich
Baumackerstr. 24, 01 / 46 77 60
DATASTATIC AG, 8034 Zürich
Dufourstr. 155, Tel. 01 / 55 19 50

Fahrgerüste (Rollgerüste)

Rogeba Inter SA
5453 Busslingen, 056 / 96 21 41

Falttüren

Lienhard Söhne AG, 8038 Zürich
Albisstr. 131, Tel. 01 / 45 12 90

Faltwände

Rosconi AG, 5610 Wohlen
Tel. 057 / 6 49 00 / 6 77 15

Fassadenplanung

Metallbau-Planung J. F. Meyer
6004 Luzern, Mariahilfgasse 3
Tel. 041 / 23 21 67

Fertigbauten

Variel AG, 5612 Villmergen
Wohlerstr., Tel. 057 / 6 41 42

Flachdachabdichtungen

Tonet AG, 4657 Dulliken
Tel. 062 / 35 41 41, Telex 68195

Förderanlagen

Suter-Strickler Sohn AG
8810 Horgen, Tel. 01 / 725 26 24

Garderobeneinrichtungen

Rosconi AG, 5610 Wohlen
Tel. 057 / 6 49 00 / 6 77 15

Holzschutzmittel

Dr. R. Maag AG, 8157 Dielsdorf
Tel. 01 / 94 12 55
Color xex, Xerotin, Xylosan

Injektionen

RENESCO
René Schmid & Co. AG
8112 Otelfingen, 056 / 74 01 71

Kanal- und Rohrreinigung

Rohr-Reinigungs-Service AG
ZH 01 / 53 02 25, BS 061 / 98 38 17
BE 031 / 91 74 54,
SG 071 / 54 24 66

Küchen

Veriset AG, 6037 Root
Tel. 041 / 91 06 60
Büro Zürich 01 / 62 99 48

Kunststeine

Marmor- und Mosaikwerke
Baldegg AG, 6283 Baldegg
Kunststeinwerke, 041 / 88 10 54

Kunststoffbeschichtungen

H. Manser, 8832 Wollerau
Verenastr. 31, Tel. 01 / 76 57 79

Lichtplatten, -kuppeln und -elemente

Scobalit AG, 8303 Nürensdorf
Tel. 01 / 836 79 71

Mauerentfeuchtungen

SAP Baustoffe + Bauchemie AG
9306 Freidorf, Tel. 071 / 48 15 45

RENESCO
René Schmid & Co. AG
8112 Otelfingen, 056 / 74 01 71

Mess- und Kontrollgeräte

BEVAC, Marcel Grangier
1033 Cheseaux, 021 / 91 10 86

Metallbau

Ernst Schweizer AG, 8047 Zürich
Tel. 01 / 52 69 10 — Werk:
8908 Hedingen, Tel. 01 / 99 60 22
Metallfassaden, Metallfenster,
Metalltüren, Schutzraum-
bauteile, normierte Bauteile

Metall-Normtüren

Brander AG, 8162 Steinmaur
Tel. 01 / 94 13 97

Müllverdichtungsanlagen

Mageba SA, 8057 Zürich
Irchelstr. 18, Tel. 01 / 26 67 36

Nass- und Trockenkühler

Balcke-Dürr AG
Vertretung in der Schweiz:
Dipl. Ing. Max G. Olivier & Co.
8032 Zürich, Merkurstr. 36

Natursandsteine

J. u. A. Kuster, Steinbrüche AG
8807 Freienbach SZ, 01 / 76 25 25

Oelbrenner Oelfeuerungsanlagen

ELECTRO-OIL Oelbrenner AG
8050 Zürich, Siewerdstrasse 95
Telefon 01 / 48 53 56

Profilebleche

Elemetal AG, 3604 Thun
Beatusstr. 6, Tel. 033 / 23 41 44

Pumpen

K. Rüttschi AG, Pumpenbau
5200 Brugg, Tel. 056 / 41 04 55
Schäppi Pumpenservice
8003 Zürich
Gertrudstr. 24, Tel. 01 / 23 48 23

Regale

Hupfer-Regale, 8040 Zürich
Badenerstr. 330/334, 01 / 44 66 25

Schalungen

Cotub AG, 8954 Geroldswil
Tel. 01 / 88 77 34 / 35
Hochleistungsschalung
TOP-Cotub

Schieb- und Stapelwände

Rosconi AG, 5610 Wohlen
Tel. 057 / 6 49 00 / 6 77 15

Schränke

Veriset AG, 6037 Root
Tel. 041 / 91 06 60
Büro Zürich 01 / 62 99 48

Software Engineering

ASI Products AG, 8048 Zürich
Rautistr. 58, Tel. 01 / 52 47 33

Sonnenschutz

Perltex AG, 6003 Luzern
Hirschengraben 41
Tel. 041 / 23 27 33
SUN-X-Glasbeschichtung

Spritzkabinen

Fröhlich Spritzkabinen- und
Apparatebau, 5524 Niederwil
Tel. 057 / 6 57 57 / 58

Storenstoffe

H. Engler & Co. AG
5430 Wettingen, Dorfstr. 37
Tel. 056 / 26 06 24

Tanksanierungen, -neuanlagen

P. Bürgin, Generalunternehmung
8050 Zürich, Tel. 01 / 46 27 75

Teppiche

Stamm AG, 8193 Eglisau
Tel. 01 / 96 50 51, Telex 53483

Tore

Bator AG
3360 Herzogenbuchsee
Tel. 063 / 5 28 42
Falt-, Schiebefalt-, Schiebetore
Automaten-Steuerungen

Trenn- und Filtermatten

Dolder AG, techn. Abteilung
4000 Basel 4, Tel. 061 / 43 66 00

Trennwände vollflexibel

Bator AG
3360 Herzogenbuchsee
Tel. 063 / 5 28 42
Mobile Trennwände in schall-
hemmender Ausführung
30—45 db

Türen

Veriset AG, 6037 Root
Tel. 041 / 91 06 60
Büro Zürich 01 / 62 99 48

Vliese für Tiefbau

Isliker & Co. AG, 8050 Zürich
Ringstr. 72, Tel. 01 / 48 31 60

Wasserdichte Türen

Tuchs Schmid AG
8500 Frauenfeld, 054 / 7 24 71

1 2 3

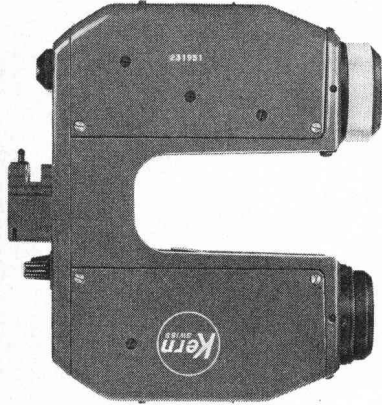

DM 500

das auf das Theodolitfernrohr aufsteckbare elektrooptische Distanzmessgerät: Klein, 1,6 kg leicht und kompakt, misst es Distanzen bis 500 m und mehr auf wenige Millimeter genau. Die Messung erfolgt vollautomatisch; zur Vorbereitung sind nur drei Bedienungselemente notwendig.



Kern & Co. AG, 5001 Aarau
Werke für Präzisionsmechanik
und Optik
Telefon 064 251111

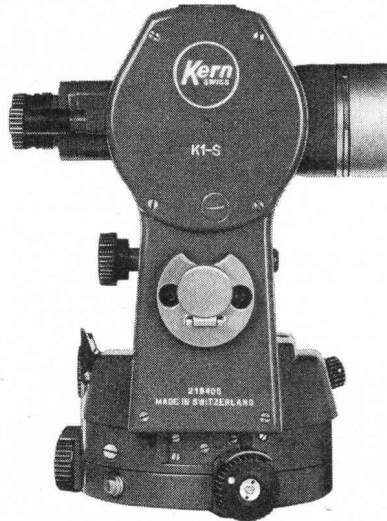

DKM 2-A K1-S

der erfolgreiche Sekunden-theodolit DKM 2-A mit digitalisierter Kreisablesung (direkt $2^{\circ}/1''$) oder der neue Ingenieurtheodolit K1-S mit bequemer Skalenablesung (direkt $1^{\circ}/0,5'$). Zwei moderne, leistungsfähige Kern-Theodolite mit automatischer Höhenkollimation.

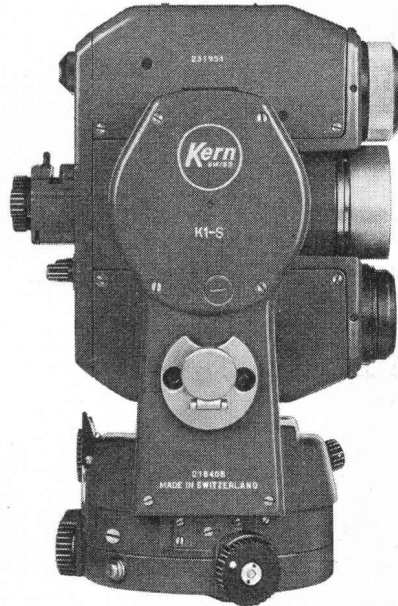

DM 500/DKM 2-A DM 500/K1-S

Zwei unerreicht handliche elektronische Tachymeter. Eine einzige Zielung genügt für die Messung von Distanz, Höhenwinkel und Richtung. Alle Bedienungs- und Ablesorgane befinden sich in Augenhöhe des Beobachters. Das Fernrohr bleibt durchschlagbar. Und beim Stationswechsel lässt sich die gesamte Ausrüstung bequem auf dem Stativ tragen.

Senden Sie mir bitte Ihre neuen Prospekte über
 Kern DM 500 Kern DKM 2-A Kern K1-S

Name _____

Beruf _____

Adresse _____

ausschneiden _____

Darum sind Bieri Pumpen führend: Geprüft - Betriebssicher - Bewährt

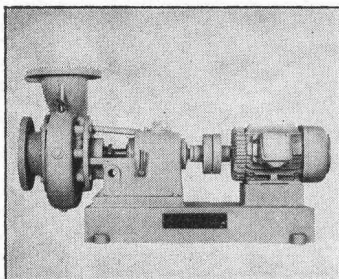

**Niederdruck-
Pumpen**

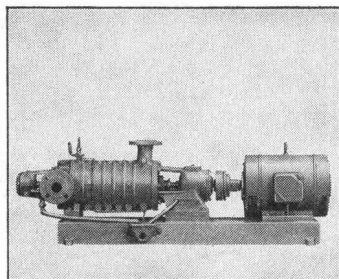

**Hochdruck-
Pumpen**

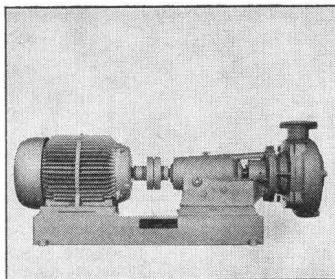

**Abwasser-
Pumpen**

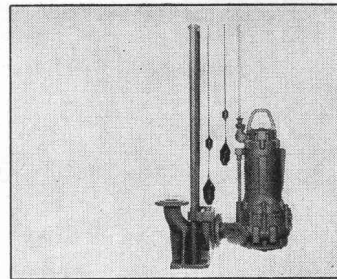

**Fäkalien-
Pumpen**

Bieri Pumpen werden überall dort eingesetzt, wo es auf höchste Betriebssicherheit und Zuverlässigkeit ankommt. Ausgereifte Konstruktion, Präzision in der Verarbeitung und gewissenhafte Schluss-

kontrollen sind einige Gründe, dass sich Bieri Pumpen im In- und Ausland in Hunderttausenden von Anlagen erfolgreich bewähren. Bieri Pumpen erhalten Sie für alle Zwecke. Zudem profitieren Sie von der

zuverlässigen technischen Beratung und dem vorbildlichen Bieri-Kundendienst. Wir senden Ihnen kostenlos und unverbindlich die ausführliche Dokumentation über das Bieri-Fabrikationsprogramm.

Bitte schreiben Sie uns oder rufen Sie uns an. Wir sind für Sie da.

Bieri



Bieri Pumpenbau AG
3110 Münsingen
Tel. 031 92 21 21

WEGWEISEND!



- Rinnsteine
- Bundsteine
- Trottoirrandsteine
- Brückensteine
- Inselsteine
- Gartenplatten
- Welchgruben-Einfassungen

STEINER SILIDUR AG
8450 Andelfingen

☎ 052 / 41 10 21

Formstein AG Rubigen
3113 Rubigen

☎ 031 / 92 85 44

Pioniertaten verpflichten ...

Als Pioniere auf dem Sektor Lichtpauspapier fühlen wir uns bedingungslos verpflichtet, die in uns gesetzten hohen Erwartungen zu erfüllen. Wir wachsen mit den Aufgaben, die an uns herangetragen werden. So war es bis heute und so wird es auch in Zukunft sein.

Reden Sie mit uns über Ihre "Licht", "Paus"- und "Papier"-Probleme.

Und stellen Sie ruhig hohe Anforderungen.



Aerni-Leuch AG

Zieglerstrasse 34, 3000 Bern 14, Tel. 031/53 93 81

„Wir lösen Ihre Probleme“

AEL-Gesamtprogramm

Veredelte Papiere und Filme für alle Lichtpaustechniken. Lichtpausmaschinen. Kunststoffbeschichtete Materialien. Sämtliche reprographischen Verfahren.

Offsetdruck, ein- und mehrfarbig, bis 100 x 140 cm. Graphische Papiere, wie Millimeter-, Logarithmen- und Diagramm-Papiere. Transparente Papiere und Zeichenfilme.

Coupon

Von dieser Behauptung möchten wir uns selber überzeugen. Bitte beweisen Sie es uns!

Firma: _____

SB

Adresse: _____

PLZ: _____

Ort: _____



GRAMM

Neu Die unbrennbare Leicht-Bauplatte *Duripanel*[®]

bewährt sich für Fassaden, Trennwände, Böden, Decken, Nasszellen, Stützenverkleidungen sowie viele weitere Anwendungen in Industrie und Gewerbe. Denn Duripanel ist witterungsbeständig, bruch- und schlagzäh, termitensicher und pilzresistent. Duripanel lässt sich wie Zementprodukte verputzen, streichen oder mit Keramikplatten belegen, aber auch leicht bearbeiten und beschichten.

Verlangen Sie den Besuch unseres Fachberaters oder Prospektunterlagen.

Durisol

Durisol AG für Leichtbaustoffe

Badenerstrasse 21

8953 Dietikon ZH

Tel. 01/88 69 81 (ab 19. Nov. 75: 740 69 81)

Betonfräsen Betonbohren Betonpressen

9 betonharte Plus:

1. Geräuscharm
2. Schnell
3. Staubfrei
4. Erschütterungsfrei
5. mm-genau
6. Wirtschaftlich
7. Ganze Schweiz
8. Mobile Fachequipen
9. Kurzfristiger Einsatz

SCH

Ad. Schäfer & Cie AG Aarau

Gleisverankerungen brauchen mm-genaue Bohrlöcher.

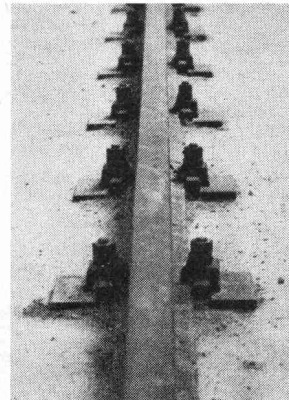

zum Beispiel:
Industriegleis in der Zement-
fabrik Reckingen

Ein Fall für Schäfer, wenn
Gleise auf armierte Beton-
Platten verlegt werden.
Ohne makellostes Bohren –
kein tadelloses Rollen.

064 / 22 88 44

Ad. Schäfer & Cie. AG, Buchserstr. 12, 5001 Aarau



Der Stoff, auf dem man Strassen baut.

SODOCA-Vlies trennt, filtriert und verteilt die auf die Strasse wirkenden Kräfte im Unterbau. SODOCA verkauft Ihnen nicht irgendein Vlies, sondern für die verschiedensten Problemstellungen im Tiefbau jeweils spezielle Vliesstoffe: zum Beispiel für Strassenbau, Gleisbau, Baustrassen, Forstwege, Flugpisten, Drainage... Mit SODOCA sparen Sie Zeit. Und Zeit ist Geld. Denn mit SODOCA bauen Sie bei jeder Witterung: rationeller und schneller.

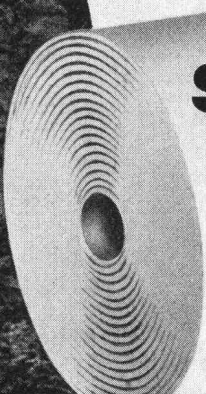

SODOCA[®]



Coupon

8

Bitte einsenden an SODOCA Büro Schweiz, Postfach, 5200 Brugg

- Ich möchte mehr über SODOCA-Spinnvliesstoffe wissen:
- Senden Sie mir Ihre ausführliche Dokumentation.
 - Ich wünsche den Besuch Ihres technischen Beraters.

Name: _____

Strasse: _____

PLZ/Ort: _____



Die Geilinger-Gruppe:
Vier Unternehmen,
die sich mit Metallbau,
Stahlbau und Feinisen-
bau beschäftigen.
Hier ein Produkt der
Firma Geilinger AG,
Metallbau, Winterthur.

Eine Türe, die öfter ausschliesst, als einlässt: Das Industrie-Areal- Abschluss-Tor.

Unsere Abschluss-Tore dienen – wie ja schon der Name verrät – vor allem einmal dem Abschluss von Industrie-Arealen. Robust konstruiert und mit den notwendigen Steuerungs- und Sicherheitsaggregaten versehen, sind sie aber auch überall dort anzutreffen, wo die Öffentlichkeit keinen oder nur beschränkten Zutritt hat: Auf Flughäfen, Sportplätzen, Bahn-Anlagen und Zollfreilagern.

Wenn Sie sich für die Montage eines Areal-Abschlusses interessieren, so nennen wir Ihnen gerne Referenzen: Unsere robust konstruierten Tore, die wir je nach Wunsch mit Dreh- oder Schiebeflügel-Anordnung bauen, haben sich ganz offensichtlich bewährt.

**Qualität,
die man (heute) suchen kann.**

Die wichtigsten Vorzüge in

Stichworten:

- robuste, schienenlose Konstruktion
- mit Dreh- oder Schiebeflügel-Anordnung
- mit oder ohne elektromechanischen Antrieb

G 72.118

Weitere Informationen: Siehe die Schweiz. Bau-Dokumentation unter (31) 43-748 sowie unseren ausführlichen Spezial-Prospekt.

GEILINGER

GEILINGER AG, METALLBAU, 8401 WINTERTHUR
052 84 61 61

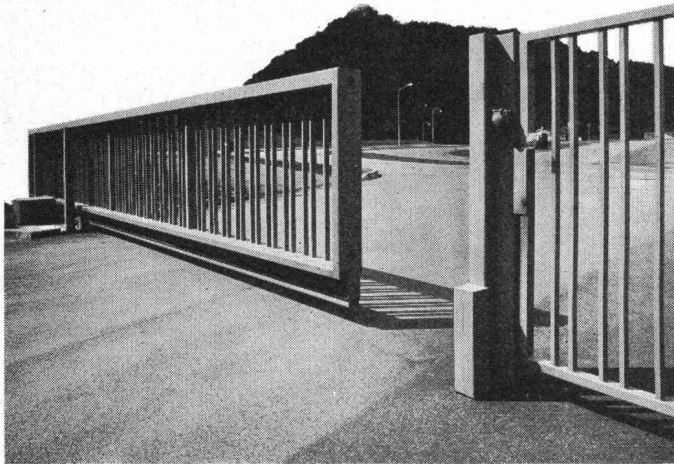

Egger

PICCOLIN

Standard-Rolladenstürze sind in 6 vorfabrizierten Lagerlängen erhältlich

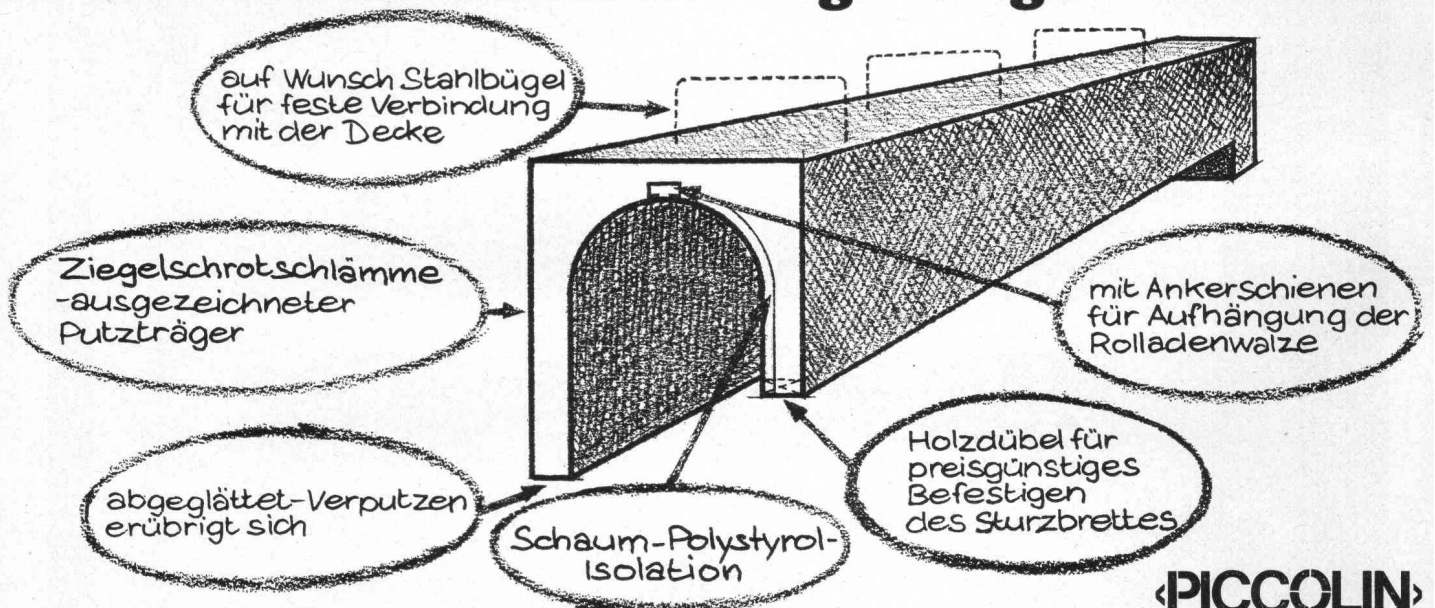

PICCOLIN

Zürcher Ziegeleien
Zürich
Telefon 01 / 35 93 30

J. Schmidheiny & Co. AG
St. Gallen
Telefon 071 / 22 32 62

Baustoffe AG Chur
Chur
Telefon 081 / 24 46 46

Zürcher Ziegeleien
Verkaufsbüro Luzern
Telefon 041 / 22 37 55

Verkaufsstelle GMZ
Luzern
Telefon 041 / 22 70 67

Hard AG Volketswil
Volketswil
Telefon 01 / 86 43 67

„ICH KAUFE MEINEN FORMSTAHL DORT, WO ER AM RENTABELSTEN IST, NICHT DORT, WO ER AM BILLIGSTEN IST.“

Am billigsten kauft man den Stahl, wenn man ihn in grossen Quantitäten direkt beim Werk bestellt. Doch wie billig ist dieser Stahl, wenn man die Lagerkosten, die Bearbeitungskosten und die Transportkosten dazuzählt? Und wenn man die Zinsen rechnet, die bei langen Lagerzeiten verloren gehen? Ausserdem ist es riskant, in einer Zeit

des knappen Geldes Kapital in Material einzufrieren.

Wenn Sie Ihren Formstahl und Ihre anderen Stahlprodukte ab Lager kaufen, bleibt Ihr Kapital aus dem Spiel. Denn es ist der Stahlhändler, der sie lagert, der sie anarbeitet, der sie zur Baustelle bringt und dafür jedesmal Geld investiert. Was Sie bezahlen, ist genau das Ma-

terial, wie Sie es brauchen und weiterverrechnen können. Und am Ende bezahlen Sie weniger als bei einem Werkeinkauf.

Stahl vom Stahlhandel ist also rentabler Stahl. Und was rentiert, war schon immer das beste Geschäft.



**DER STAHLHANDEL
SORGT FÜR DEN STAHL**

Schweizerische Stahlhandelszentrale



WDW 83.1.003.75

Auf Dicht kann man bauen.

Wenn's um Spezialarbeiten im Tiefbau geht. Denn jede Aufgabe auf diesem Gebiet kann Dicht lösen:

Aufschlussbohrungen
Laboruntersuchungen
Pfahlfundationen
Unterfangungen
Baugrubenumschliessungen
Grundwasser-Absenkungen

Jede dieser Arbeiten hat Dicht schon ausgeführt. Das gibt Erfahrung. Und Ihnen Sicherheit, wenn Sie auf Gründungen von Dicht bauen.

Dicht AG
St. Gallen 071-23 16 45
Luzern 041-22 24 65
Bern 031-22 72 77
Zürich 01-35 69 13

