

Zeitschrift: Schweizerische Bauzeitung
Herausgeber: Verlags-AG der akademischen technischen Vereine
Band: 93 (1975)
Heft: 41: 6. Fachausstellung für Schwimmbäder, Sauna und Sportanlagen

Werbung

Nutzungsbedingungen

Die ETH-Bibliothek ist die Anbieterin der digitalisierten Zeitschriften. Sie besitzt keine Urheberrechte an den Zeitschriften und ist nicht verantwortlich für deren Inhalte. Die Rechte liegen in der Regel bei den Herausgebern beziehungsweise den externen Rechteinhabern. [Siehe Rechtliche Hinweise.](#)

Conditions d'utilisation

L'ETH Library est le fournisseur des revues numérisées. Elle ne détient aucun droit d'auteur sur les revues et n'est pas responsable de leur contenu. En règle générale, les droits sont détenus par les éditeurs ou les détenteurs de droits externes. [Voir Informations légales.](#)

Terms of use

The ETH Library is the provider of the digitised journals. It does not own any copyrights to the journals and is not responsible for their content. The rights usually lie with the publishers or the external rights holders. [See Legal notice.](#)

Download PDF: 02.04.2025

ETH-Bibliothek Zürich, E-Periodica, <https://www.e-periodica.ch>



BODENHEIZUNG

die Lösung für höchste Ansprüche

- unspürbar:
man fühlt sich einfach wohl
- rationell:
bis 25 % Heizkosteneinsparung
- individuell:
anpassbar, jeder bekommt, was er will
- unsichtbar:
erlaubt freie Raumgestaltung
- bewährt:
40 Jahre Erfahrung — Ihre Garantie
- flexibel:
dank 90/70 Grad Heizwassertemperatur
mit örtlichen Heizflächen kombinierbar
ohne Unterstation
- modern:
neue, arbeitssparende Materialien

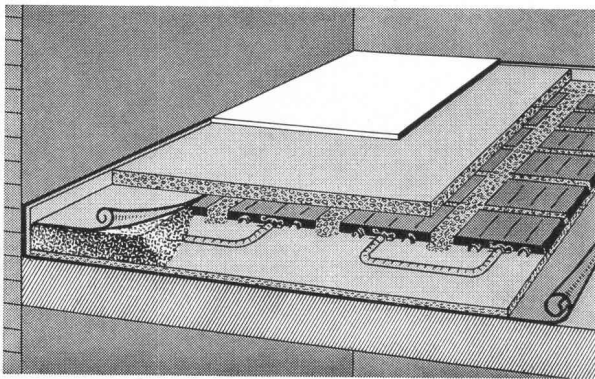

Schnittzeichnung durch die neue Konstruktion
bei Unterlagsböden:
nur noch 5 kg Material pro m²

Verlangen Sie noch heute
unsere neuesten Unterlagen!



DERIA-DESTRA AG für Strahlungswärme

CH-8132 EGG-ZÜRICH

Zelgmatt 38

Tel. (01) 86 13 50

Hand-/Haar- oder Körpertrockner??

Die Luftintensität bestimmt die Funktion.
Besondere Vorzüge der neuen

REZ-Warmluftduschen

(int. ges. geschützt)

- **mit und ohne Höhenverstellung lieferbar**
- **Luftstrom von sehr grosser Intensität**
verhindert das Kältegefühl, das entsteht, wenn der auf dem Körper haftende Wasserfilm nicht sofort weggeblasen wird
- **einfache Montage**
Apparat mit 4 Schrauben an der Wand befestigen und Strom anschliessen
separate **Zeitrelais und Drucktaster** nicht erforderlich, da bereits **im Apparat eingebaut**
zusätzlicher Drucktaster kann trotzdem angeschlossen werden
- **wartungsfreundlich** (keine Kollektor-Motoren)
kein Auswechseln von Kohlen
die Reinigung der neuen REZ-Warmluftduschen ist so einfach,
dass sie von jedermann ausgeführt werden kann
automatischer Stromunterbruch bei der Gehäusedemontage
- **preisstabil**
dank neuem plastifiziertem **Stahlblechgehäuse**
- **Sicherheit**
eingebauter Ueberhitzungsschutz (Thermostat)
automatischer Stromunterbruch bei der Demontage des Gehäuses
tropfwassergeschützt und SEV-geprüft

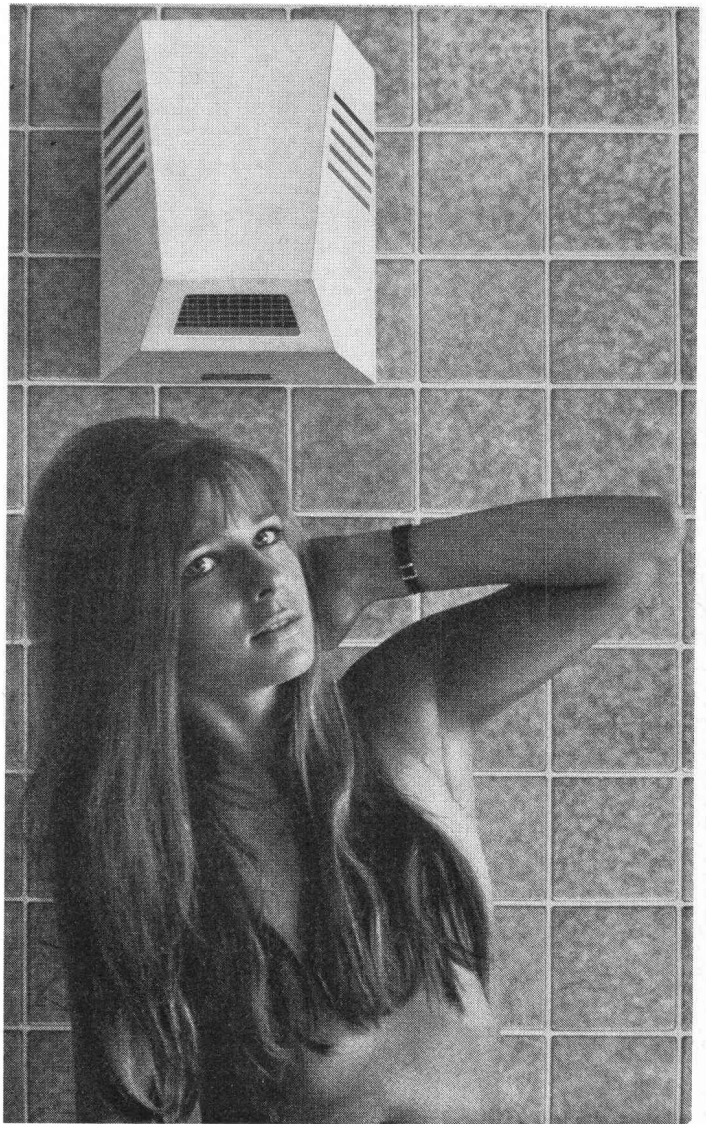

REZ-AG, 8049 Zürich

Hardeggstrasse 17, Telefon 01 / 56 77 87

Eine technische Weltneuheit in der industriellen Reinigung Zentrale Hochdruck-Reinigungsanlage System iwa

In Hallenbädern, Freibädern, Spitälern, Anstalten, Hotels, Grossküchen,
Brauereien, Molkereien, Schlachthöfen, Metzgereien.

Über 50 Prozent Zeiteinsparung bei der täglichen Reinigung



Informieren Sie sich über den Fortschritt.
Verlangen Sie weitere Informationen und Unterlagen von der

Industrie-Waschautomaten AG
8050 Zürich, Regensbergstrasse 135, Telefon 01 / 46 51 64

Fabrikation, Planung
Engineering von zentralen Hochdruck-Reinigungsanlagen, System iwa
Fahrbare Hochdruck-Reinigungsgeräte, automatische Autowaschanlagen,
technische Reinigungsmittel

Kindergärten, Schulpavillons,
Büropavillons, Verkaufsläden,
Kantinen, Lagerhäuser

Unser Bauprogramm ist eines
der vielseitigsten der Schweiz
für vorgefertigte Bauten.

Vertrauen Sie unserer
jahrzehntelangen Erfahrung
im Elementbau. Verlangen Sie
unsere Dokumentation.

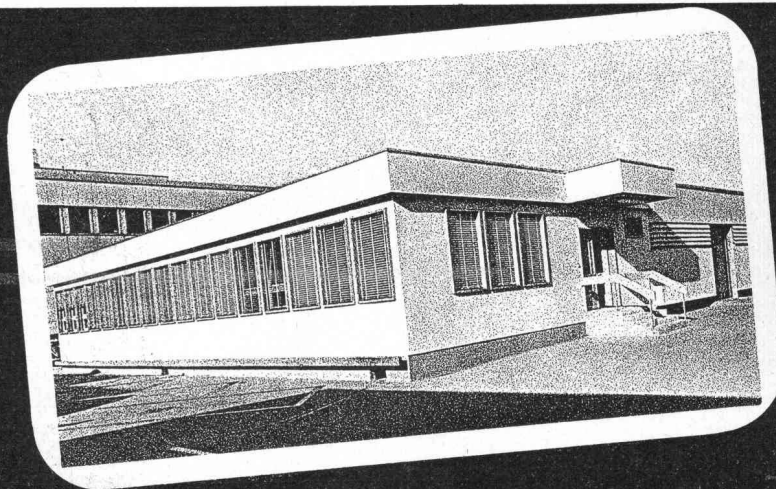

Hector Egger AG Langenthal baut vorgefertigt

Hector Egger AG, Holzbau + Generalbau, 4900 Langenthal, Tel. 063 / 2 33 55
Zweigbetrieb: Hector Egger AG, Oberriet SG, Tel. 071 / 78 16 32



**Für jedes Bad:
«A.P. Thermo-Lift». Schützt
vor Unfall und vor Schmutz.
Wenig Heizkosten,
längere Badesaison.**

BON
Arizona Pool,
4222 Zwingen
 Planungshilfe
(Fr. 1.- in Marken für
Versandkosten beli.)
 ausführhl. Katalog

ARIZONA POOL
4222 Zwingen 061 / 89 13 13

gratis!

Planungshilfe
Modell 8 x 4 m. Mst.
1:20, in Originalfar-
ben, mit Planungs-
bogen 60 x 42 cm
(entspr. 30 x 21 m)

Vorn., Name: _____
Str., Nr.: _____
Plz., Ort: _____

E5

Ballwurfsicherheit

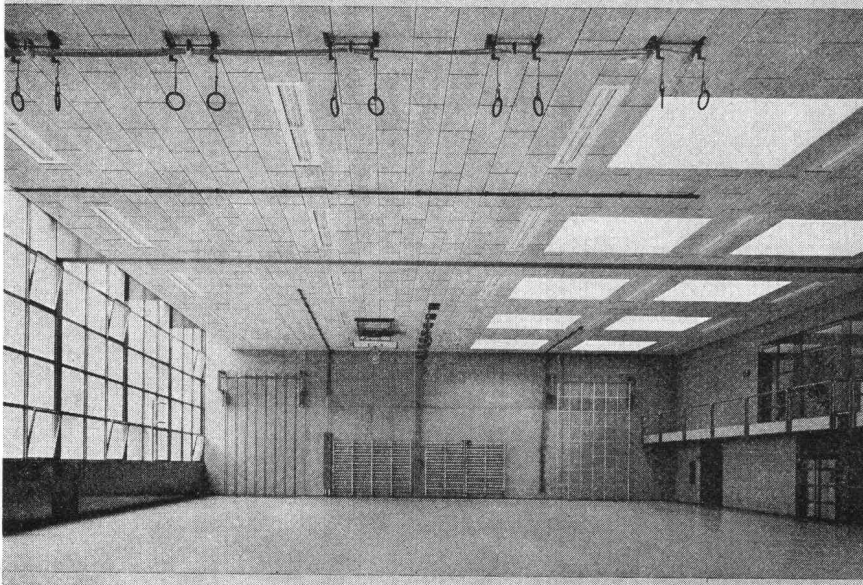

Ballwurfsicherheit ist für
HERAKUSTIK-Platten
kein leeres Schlagwort.

- Geprüft nach DIN-Norm
- Ausserordentlich hohe
Schalldämmung
- Einfache Montage
- Preislich sehr günstige
Akustikplatte

Schulanlage Mattenbach, Winterthur
Architekt: C. Paillard + P. Leemann, Arch. BSA/SIA
Zürich/Winterthur
Montage Turnhalle: Isoliag AG, Zürich
Montage Schulhaus: Schneider & Co. AG, Winterthur

Coupon

Bitte senden Sie mir Ihre
Dokumentation über
Herakustik -Leichtbauplatten

Name: _____ BZ
Strasse: _____
PLZ + Ort: _____

 **propatec**
8304 Wallisellen
Telefon 01/ 830 12 54

**Harmonikatüren –
eine unserer Spezialitäten!**

**Unsere erstklassig verarbeiteten Harmonikatüren trennen und
erweitern Räume im Handumdrehen.**

Einfach zu bedienen, leise und leicht

gleitend funktionieren sie

Jahr um Jahr tadellos.

**LIENHARD
SOHNE AG**

Innenausbau
Bauschreinerei
Möbelschreinerei
Harmonikatüren
Holzetuis

8038 Zürich,
Albisstrasse 131
Telefon 01/45 12 90

**Therma-
Pflanzenschrank für zwei voneinander
unabhängige Klimatas**

Reihenuntersuchungen bei der Pflanzen-
keimung verlangen nach einer grösseren
Anzahl kleiner, klimatisierter
Abteile.

Der Therma-Pflanzenschrank hat zwei
Abteile zu je 280 Liter, mit voneinander
unabhängiger automatischer Steuerung.

Klimabereich: Temperatur +4 °C bis
+40 °C,
rel. Luftfeuchte 40% bis
90% und
Beleuchtung bis 20 000 Lux.

Aussen- und Innenverkleidung in rost-
freiem Stahl. Schalttafeln mit allen

Schalt- und Steuerapparaten sowie
Temperaturregistrierung. Kühlmaschine
steckerfertig im Aufbau.

Verlangen Sie bitte unsere Dokumentation
über Phytotron-Anlagen für Botanik,
Entomologie und Umweltschutz.
Beratende Kälteingenieure stehen jeder-
zeit zur Verfügung.

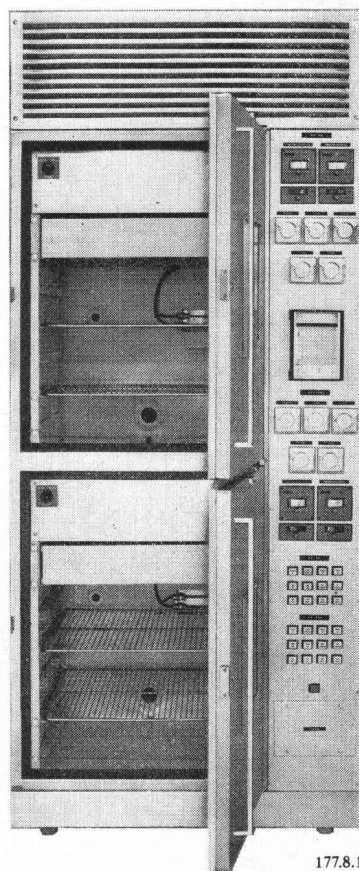

177.8.1

thermakälte

Therma-Kälte
Hofwiesenstrasse 141, Postfach
8042 Zürich
Telefon 01/26 16 06
Büros in Bern, Basel, Lausanne,
Genf und Cadenazzo

**Die
Vorteile der
Blefa-Dachfenster**

- günstiger Preis
- 7 Normgrössen
- problemlose Montage
- Extras für Komfort und
heikle Lösungen (z. B. Isolier-
verglasung, Zentralverschluss,
Dauerlüftung)

Überzeugen Sie sich selbst am Modell
bei uns in Dättwil (AG) oder in der
Baumusterzentrale Zürich.
Verlangen Sie Prospekt und Preisliste.

Schoop
Schoop & Co. AG
5401 Baden
Telefon 056 / 83 23 83

Standard-Dachablauf einteilig
mit Isolationskörper
und aufgesetzten Distanzringen
25 und 95 mm H

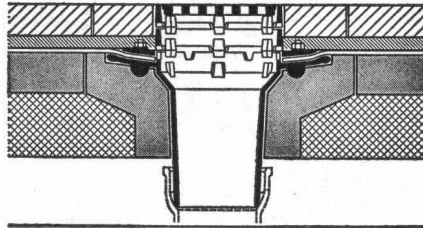

Standard-Dachablauf zweiteilig
mit Isolierkörper und Isolierring
und Distanzringen
25 und 95 mm H mit Kugelrost

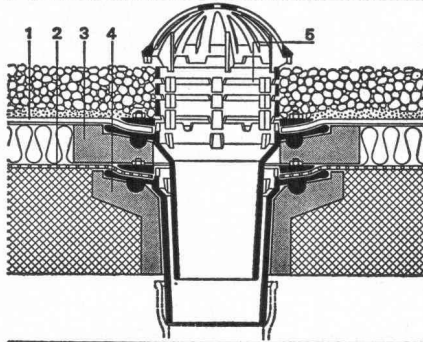

Standard-Dachablauf zweiteilig
mit Isolierkörper und Isolierring
und Distanzringen. Seitlicher
Auslauf 3°

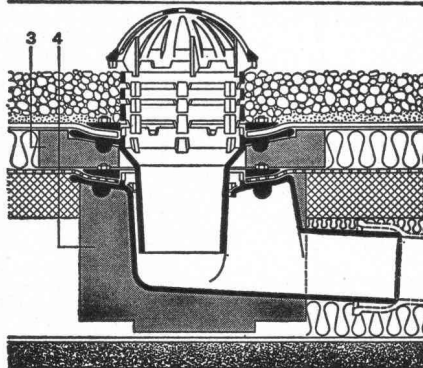

Flachroste für 1,5 und 15 t
Traglast

Heizstäbe — Heizringe usw.

Zulassung Nr. 1074 der inter-
kommunalen Zulassungsprüf-
stelle in Zürich für die Städte:
Zürich, Basel und Winterthur

PASSAVANT

Flachdachabläufe

das bewährte Baukastensystem
aller PASSAVANT-Flachdach-
abläufe erlaubt das Ueber-
brücken jeder Höhe, ohne den
untersten einbetonierten
Ablaufkörper zu verändern

Verlangen Sie Unterlagen bei:

Werner Maag AG
8032 Zürich
Zeltweg 44
Tel. 01/327580

SBZ 1a

Adresse:

*Im Werk gefertigt —
am Bau montiert!*

*Holz-Metall-Fassaden
«Tuchs Schmid»*



Gebr. Tuchs Schmid AG
8500 Frauenfeld

Weil unsere Qualität stimmt und unser Preis stimmt, bleibt uns nur noch zu sagen:

Die schönsten Heizwände und Konvektoren sind die, die niemandem auffallen!

Bitte verlangen Sie unsere Unterlagen.



A. Ruckstuhl AG
Heizwände/Konvektoren
8355 Aadorf TG
052/471357

3

Für die Entwässerung von kleinen und grossen Flächen:

Die neue Anröchter-Rinne

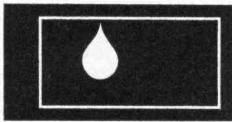

aus Polyesterbeton.
Bewährte, sehr stabile und preisgünstige Ausführung.

Hohe Druckfestigkeit, geringe Wasseraufnahme
Chemikalienbeständig (Benzin, Oel, Streusalz)
Abdeckung variabel von Leicht- bis Schwerlasten
Anschlüsse senkrecht und waagrecht, eingebautes Gefälle (0,6 %)

Anröchter-Rinnen erhalten Sie direkt durch uns oder durch eine unserer Verkaufsstellen.
Telefonanruf genügt. Telefon 056 / 74 15 88.

Güller + Co., Bauelemente, 81 16 Würenlos

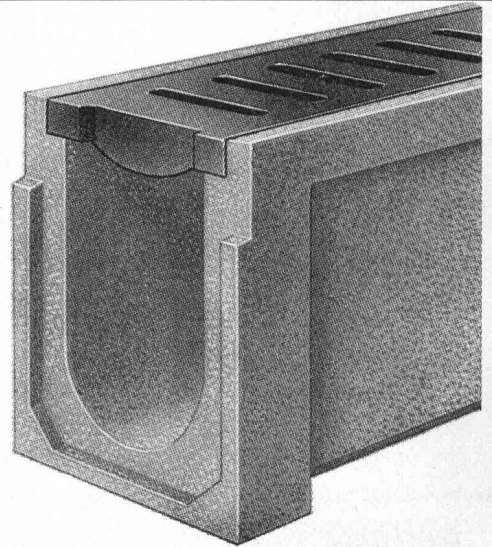

somo

Société
pour les
métaux
ouvrés et les
plastiques

7-15 rue des
Caroubiers
1211 Genève 24

Tél. 022/43 86 00 Télex 23195

**der ideale Partner
für Kunststoffrohre**

**Durch Pinselstrich
WASSERDICHT**

**Barra
Schlammputz
MEYNADIER**

01/64 22 11
8048 Zurich.

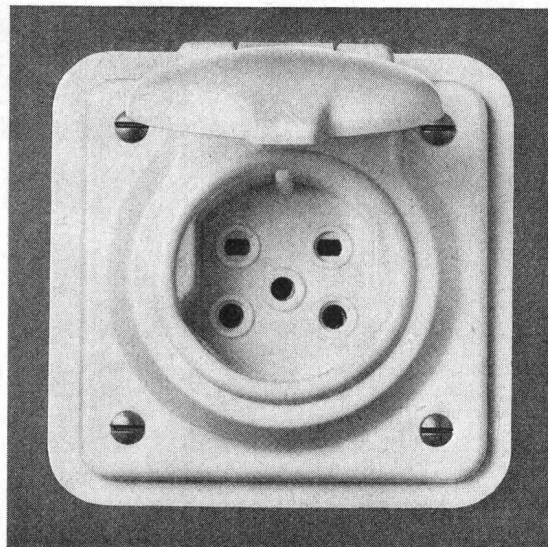
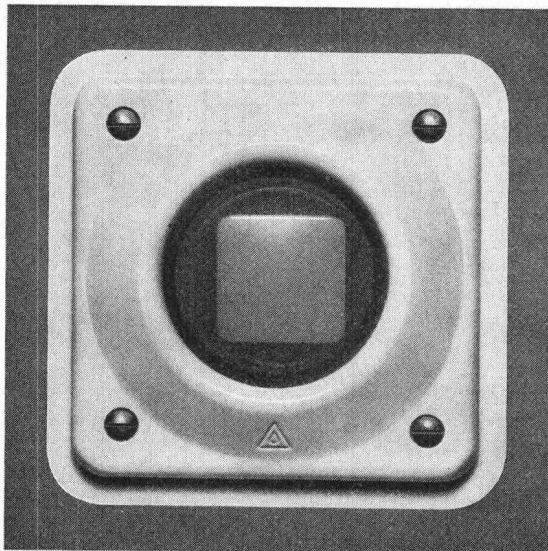

Feller

Druckschalter

Steckdose

Feller JUP-Apparate

Frontseitig spritzwassersicher.

Abdeckplatte aus weissem Isolierpresstoff.

Einbaubar in alle handelsüblichen Einlasskasten Grösse I.

Zeitsparende Montage.

Komplettes Sortiment: Druckschalter, Leuchtdruckschalter 0 und 3, Taster, Leuchttaster, Signallampen, Steckdosen Typ 13, Typ 14 und Typ 15.

Adolf Feller AG, 8810 Horgen, Telefon 01 / 725 65 65

Armierungs- und Metallsuchgerät PROFOMETER

Bestimmung der Lage und Richtung von Armierungsstäben

Messung der Betonüberdeckung bis 120 mm

Bestimmung der Stabdurchmesser

Auffinden von metallischen Gegenständen

(z.B. Rohre, elektrische Leitungen)

Messung von Schichtdicken (z.B. Isolationen, Beläge)

PROCEQ SA ZÜRICH TEL. 01/477800

CH-8034 Zürich · Riesbachstrasse 57

proceq

Peikert Prefab AG

fabriziert Betonelemente nach Ihrem Entwurf.

Betonelemente bringen sehr oft wirtschaftliche Lösungen von komplexen Bauproblemen.

Wir sind anpassungsfähig und vielseitig, wir produzieren für viele Bauherren und Architekten Elemente nach Mass.

Rufen Sie uns an, wir senden Ihnen Unterlagen oder beraten Sie persönlich.



Peikert Prefab AG
Vorfabrizierte Betonelemente, Fassadenbau
Baarermatte, 6340 Baar
Telefon (042) 3110 27

75.50.11

MIGUA

Bewegungsfugen-Dichtungen der Reihe KF (Klemm-Fix)

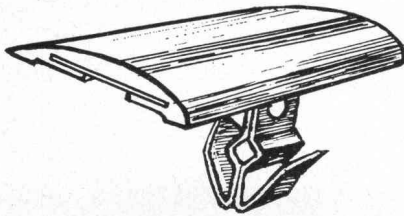
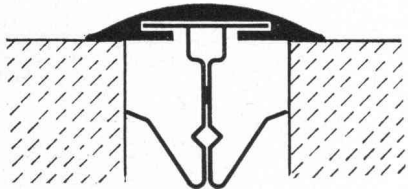

TECHNISCHES UNTERNEHMEN
heinz honegger ag
CH - 8427 Rorbas ZH, Lochmühle
Tel. 01/96 71 77 Telex Honel - 52844

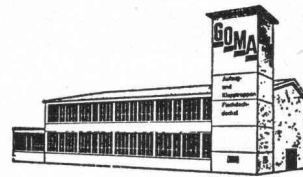

GOMA

Aufzugs-
Schiebe- und
Klapptreppen
Flachdach-
Ausstiege

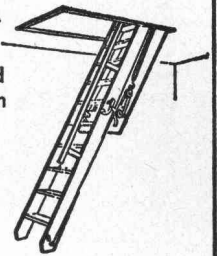

Marcel Matter

Klotenerstrasse 43
Tel. 01 817 80 41

8153 Rümlang

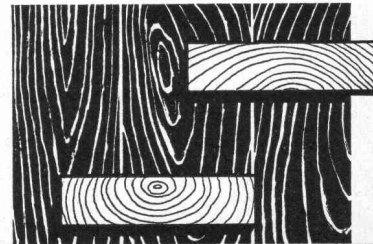

**Zimmerer
Schreinerei
Innenausbau
Mobilwände
Pavillons**

MS Holz- und Innenausbau Müller Sohn+Co



8057 Zürich
Wehntalerstr. 17
Tel. 01/ 26 16 14

Kälte optimal ausgelegt

von 3000 bis 2000000 kcal/h

Unser Kälteprogramm – Kompressoren, Standardanlagen, Kühltürme – deckt jeden Bedarf. Für die Chemie, Lebensmittel- und Getränkeindustrie, Klimatisierung oder für Eissportanlagen. Das Sulzer-Know-how als Ergebnis jahrzehntelanger Erfahrung bietet Gewähr, Kälteanlagen technisch und wirtschaftlich optimal auszulegen. Unsere Fachleute beraten Sie gerne. Verlangen Sie Prospekte. Direktwahl 052 81 38 40



Gebrüder Sulzer, Aktiengesellschaft, 8401 Winterthur, Schweiz

6.62-2

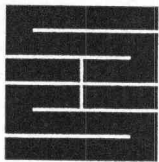

Schaffroth & Späti AG

Asphalt- und Bodenbeläge

8403 Winterthur

Telefon 052 / 29 71 21

Gegründet 1872

Flachdachbeläge jeder Art

Gussasphalt für Isolationen und Strassen

Nacophalt-Hartgussasphaltböden

Linolith-Industriebodenbeläge

seit 50 Jahren bewährt

Zimmerli-Hartbetonböden

für Autogaragen, Rampen usw.

REPOXIT-Kunsthartzböden

in diversen Farben, 2 bis 7 mm stark

RUTZ- Chromstahl- kamin

doppelwandig, spiegelglatt, in der Fassade verankert oder freistehend. Oberfläche Chromstahl matt oder in verschiedenen Farben einbrennlackiert.

10 Jahre Vollgarantie.

Verlangen Sie unverbindliche Besprechung.

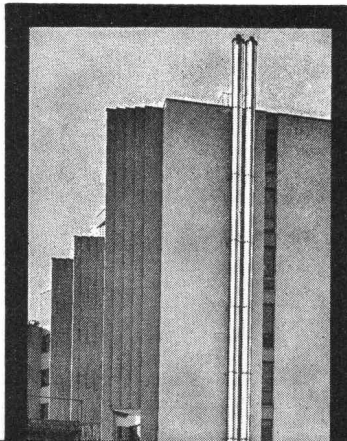

RUTZ+CO

**Kaminbau
Kaminsanierungen**

8153 Rümlang, Wibachstr. 3
Postfach, Tel. 01 - 817 93 11

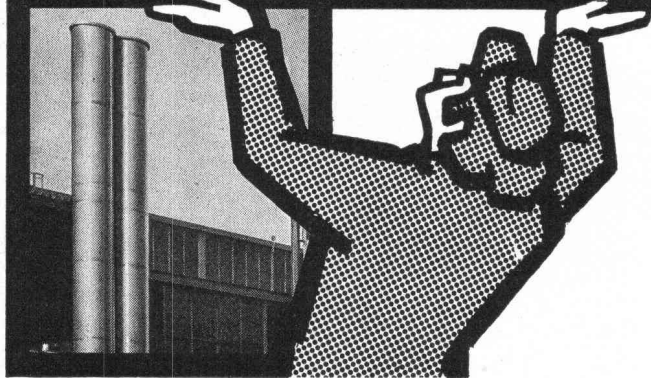

**Vollwärmeschutz
Umweltschutz
Gebäudeisolation**

DÄMMIT[®]

Generalvertretung für CH und FL:

Dämmbau Handels AG
6002 Luzern

St.-Karli-Strasse 52, Telefon 041 / 23 22 85

Einsendetalon

Ich bitte

- um Zustellung Ihrer Unterlagen
 um Ihren Vertreterbesuch

Name, Firma: _____

Strasse, Nr.: _____

PLZ: _____ Ort: _____

MONTANA SWISS PANEL PROFILPLATTEN
für Dächer, Decken und Fassaden

MONTANA
MONTANA STAHL AG 5303 WÜRENLINGEN TELEFON 056 98 18 47

«esser's» Schachtabdeckungen

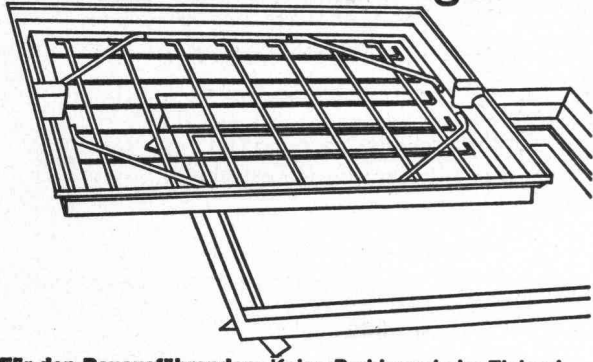

Für den Bauausführenden: Keine Probleme beim Einbau! Die Nenngrößen passen sich entweder den verschiedensten Plattenformaten von Fussbodenbelägen an oder weisen den Vorschriften entsprechende Mauermasse für die lichte Schachtwerte auf.

Für den Architekten: Bei der Planung entfällt zeitraubendes Detaillieren von Sonderkonstruktionen. Er findet für alle Wünsche eine ganze Skala von normgerechten Typen zur Auswahl.

Für den Bauherrn: Kein hässlicher Anblick bei Kontrollschächten im Bauwerk mehr! Jeder beliebige Bodenbelag kann in die Schachtabdeckung eingebracht werden und macht diese praktisch unsichtbar – auch bei Teppichbelag.

Verlangen Sie unsere ausführliche Dokumentation oder den Besuch unseres Fachberaters.

Jakob Scherrer Söhne AG
Allmendstrasse 5-7
8059 Zürich
Telefon 01 2579 80



SEMPERIT KUNSTSTOFF-FOLIEN

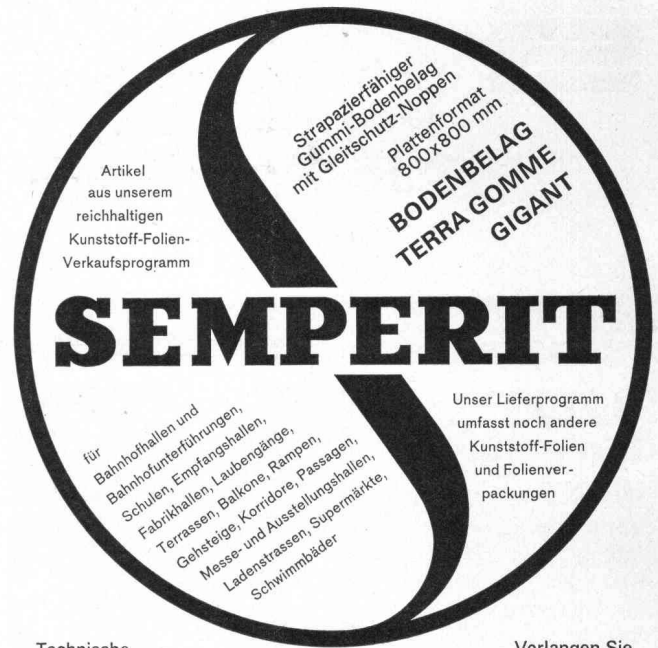

Technische
Beratung durch:

Verlangen Sie
Unterlagen durch:

SEMPERIT AG ABT. KUNSTSTOFF-FOLIEN
LERZENSTRASSE 19 / POSTFACH 8953 DIETIKON
TELEFON 01/887766 TELEX 53420 CH



Mösch, Schneider AG

Stahlbau / Schlosserei
Aarau, Tel. 064 / 22 35 53

Frei auskragende
Auto- und Fahrrad-
unterstände

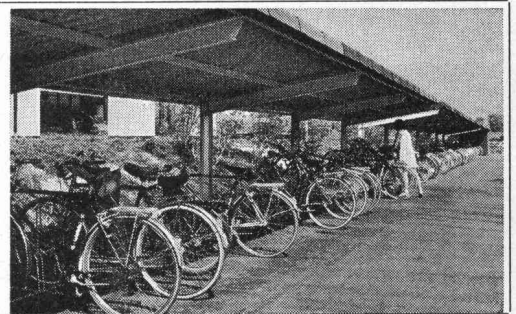

Mit Elementen bauen...

die wirtschaftliche Lösung
für Bauherren, Planer
und Unternehmer

comolli

Beton-Baustoffwerke 5620 Bremgarten

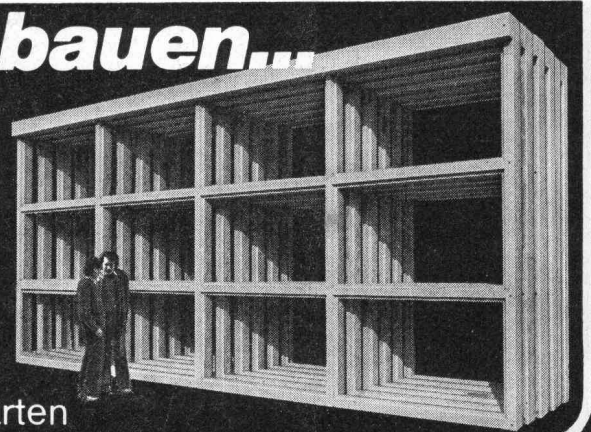

Stellen- und Gelegenheits-Anzeigen

Tarif

Stellenangebote und Ausschreibungen		Ermässigte Preise für Stellengesuche	
1/1 Seite 185 × 259 mm	Fr. 860.—	1/6 Seite 185 × 40 mm	1/12 Seite 90 × 40 mm Fr. 75.—
1/2 Seite 185 × 128 mm		90 × 84 mm Fr. 175.—	
90 × 259 mm	Fr. 450.—		
1/3 Seite 185 × 84 mm	Fr. 310.—	1/8 Seite 185 × 28 mm	1/16 Seite 90 × 28 mm Fr. 54.—
1/4 Seite 185 × 60 mm		90 × 60 mm Fr. 135.—	
90 × 128 mm	Fr. 240.—	1/12 Seite 90 × 40 mm	1/24 Seite 90 × 18 mm Fr. 38.—
		Fr. 92.—	

Chiffregebühr Fr. 4.—, Ausland Fr. 6.—.

IVA AG für internationale Werbung, 8035 Zürich
Beckenhofstrasse 16, Tel. 01 / 26 97 40, PC 80-32735

Filialen:
1004 Lausanne, 19, av. de Beaulieu, Tel. 021 / 37 72 72
1206 Genève, 24, av. de Champel, Tel. 021 / 47 41 10

Anzeigenschluss: Mittwoch der Vorwoche, 10 Uhr.

Für Stellensuchende empfehlen wir ein 3-Monats-Abonnement auf die **Schweiz. Bauzeitung (Fr. 33.—, Ausl. Fr. 37.—, rund 13 Hefte)**

Gesucht für äusserst abwechslungsreiche Tätigkeit in technisch orientiertes Architekturbüro in Zürich:

dipl. Architekt ETH

(oder mit ähnlicher Ausbildung)

Anforderungen:

- Erfahrung in Konstruktion, Bauausführung, Grossserienbau und industrialisiertem Bauen
- Alter 30 bis 40 Jahre
- Sprachen: Deutsch und Englisch
- Bereitschaft für kürzere Auslandsaufenthalte

Offerten mit Referenzen unter Chiffre 44-32640 an Publicitas, Postfach, 8021 Zürich.

Führendes Unternehmen sucht

Vertreter

auf Provisionsbasis für gut eingeführte **Kunststoffenster** im privaten Wohnungsbau. Raum Nordwestschweiz, evtl. als Zusatzvertretung.

Interessenten melden sich unter Chiffre OFA 3195 A an Orell Füssli Werbe AG, Postfach, 4001 Basel.

Eine nicht alltägliche Gelegenheit bietet sich einem vielseitig begabten

dipl. Innenarchitekten

Dieser sollte nicht nur ein guter Entwerfer sein, sondern seine Lösungsvorschläge auch mit Ueberzeugung präsentieren können. Dies setzt Kontaktfreudigkeit und Verhandlungsgeschick voraus. Ebenfalls wären Französisch- und/oder Italienischkenntnisse von Vorteil.

Bewerber, die zudem praktische Erfahrung in einer oder verschiedenen unserer Fachrichtungen nachweisen können, werden natürlich bevorzugt.

Gerne erwarten wir Ihre telefonische oder schriftliche Eilofferte.

Möbelfabrik Menziken, Florian Weber AG
5737 Menziken AG

Planung und Fabrikation von Arzt-, Labor- und Büroeinrichtungen
Tel. 064 / 71 52 71, intern 12, Herr Heinrich Weber

Direktion der öffentlichen Bauten des Kantons Zürich

Für das Amt für technische Anlagen und Lufthygiene suchen wir eine(n) qualifizierte(n)

kaufmännische(n) Mitarbeiter(in)

Aufgabenbereich:

administrative Aufgaben, insbesondere Leitung des Vertrags- und Rechnungswesens.

Anforderungen:

- abgeschlossene kaufm. Ausbildung oder Verwaltungsausbildung
- Praxis in verantwortlicher Stellung; wenn möglich in der Bau- oder Installationsbranche
- Verhandlungsgeschick und gewandter schriftlicher Ausdruck
- Vertrauenswürdigkeit und Sinn für Zusammenarbeit

Entlöhnung und Sozialleistungen erfolgen nach Uebereinkunft und im Rahmen der kantonalen Gesetzgebung.

Handschriftliche Bewerbungen sind zusammen mit einem Lebenslauf, den Angaben über die bisherige Tätigkeit, den üblichen Zeugnissen, einer Foto und der Salärvorstellung zu senden an das

Amt für technische Anlagen und Lufthygiene des Kantons Zürich

8090 Zürich, Weinbergstrasse 15/17

Für unsere Zementwarenfabrik in Pratteln suchen wir einen

Bauingenieur ETH oder Techniker HTL

Der anspruchsvolle Aufgabenkatalog umfasst insbesondere folgende Bereiche:

- Beratung der Kundschaft (Ingenieure, Architekten, Bauunternehmer, Baubehörden)
- Entwicklung neuer Produkte
- statische Berechnungen vorgespannter und schlaffarmierter Konstruktionen

Voraussetzungen für diesen vielseitigen Posten sind:

- initiative und zuverlässige Persönlichkeit
- Gewandtheit im Umgang mit Kunden und Mitarbeitern
- praktische Erfahrung in der Konstruktion und Herstellung von Betonelementen für den Hoch- und Tiefbau

Interessenten für diese entwicklungsfähige Dauerstelle sind gebeten, ihre schriftliche Bewerbung mit den üblichen Unterlagen einzureichen an die Direktion der

**Wilhelm Brodtbeck AG
Portlandzementfabrik Liestal
und Zementwarenfabrik Pratteln
Hardstrasse 42, 4133 Pratteln**

Telefon 061 / 81 50 12

Die vertrauliche Behandlung Ihrer Offerte ist selbstverständlich.

International engineering firm is looking for a

civil engineer

as «area supervisor» for construction and erection of a large industrial complex in Northern Iran.

The duties of this engineer include civil construction supervision of buildings and continuation as area coordinator through following erection phases until start-up of installation. Applicant must be fluent in English.

Salary and fringe benefits (housing, automobile) commensurate with responsibilities. Contract for one year duration, preferably longer.

Please reply in writing to

**Stadler Hurter AG
Zürichstrasse 8
8600 Dübendorf**

Direktion der öffentlichen Bauten des Kantons Zürich

Für die Abteilung technische Gebäudeausrüstung des Amtes für technische Anlagen und Lufthygiene suchen wir einen

Ingenieur oder Techniker HTL

Aufgabenbereich:

Projektierung, Bauleitung und Betreuung des Betriebs von Heizungs-, Lüftungsmaschinen und Elektroanlagen.

Anforderungen:

- Fachausbildung und Praxis in einer der genannten Fachrichtungen
- Verhandlungsgeschick und gewandter schriftlicher Ausdruck
- Vertrauenswürdigkeit und Sinn für Zusammenarbeit

Entlohnung und Sozialleistungen erfolgen nach Uebereinkunft und im Rahmen der kantonalen Gesetzgebung.

Handschriftliche Bewerbungen sind zusammen mit einem Lebenslauf, den Angaben über die bisherige Tätigkeit, den üblichen Zeugnissen, einer Foto und der Salärvorstellung zu senden an das

**Amt für technische Anlagen und Lufthygiene
des Kantons Zürich
8090 Zürich, Weinbergstrasse 15/17**

Architekturbüro und Generalunternehmung im Kanton Aargau sucht

Architekten Hochbauzeichner Bauführer

Alter 25 bis 35 Jahre.

Vollständige und detaillierte Bewerbungen mit Eintrittsdatum unter Chiffre OFA 9594 R an Orell Füssli Werbe AG, 5001 Aarau.

Wegen Erreichung der Altersgrenze des bisherigen Stelleninhabers suchen wir für unser Hochbauamt einen tüchtigen

Bauverwalter

für den Unterhalt sowie die Sanierung kantonaler Bauten.

Die Tätigkeit setzt eine einsatzfreudige und an selbständiges Arbeiten gewohnte Persönlichkeit voraus und erfordert Gewandtheit im Verkehr mit Amtsstellen und Unternehmern.

Sofern Sie Hochbautechniker sind und neben der entsprechenden Baupraxis auch Erfahrung in denkmalpflegerischen Belangen besitzen, erwarten wir Ihre ausführliche Offerte mit den üblichen Unterlagen an die

Direktion der öffentlichen Bauten des Kantons Zürich
Walcheter
8090 Zürich

Ingenieurbüro in Zürich sucht

Bauingenieur-Techniker HTL

mit Erfahrung in Projektierung und Bauleitung auf den Gebieten:

Tief- und Strassenbau

Wir bitten Sie, Ihre Bewerbung unter Chiffre SBZ 102 an IVA AG, Postfach, 8035 Zürich, einzureichen.

Iranische Spezial-Baufirma mit Tätigkeitsgebiet
Gunit/Spritzbeton Ankerungen Injektionen
sucht

Bauingenieur-Techniker HTL

für **Kalkulation Bauführung**

mit Erfahrung in obigen Einsatzgebieten und englischen Sprachkenntnissen.

Offerten bitte unter Chiffre 900449-02 an Publicitas, 8021 Zürich.

Hochbauzeichner/Innenarchitekt

(Diplom Kunstgewerbeschule ZH)

übernimmt Arbeiten für Innenausbau, Werkplanung und Bauführungen zu günstigen Bedingungen in freier Mitarbeit oder als Angestellter. In- und Auslandsreferenzen.

Offerten unter Chiffre SBZ 101 an IVA AG, Postfach, 8035 Zürich.

Zu kaufen gesucht

1 Zeichenmaschine

mit Laufwagen

Brettgrösse etwa 150×100 cm, eventuell mit Pult.

Offerten an

Zubler & Berner AG, 8636 Wald ZH
Telefon 055 / 95 15 51

zur Lust am Vollbringen

gehört verkaufsgerichtetes
Werben — durch Inserate
in der
Schweizerischen Bauzeitung

SCHICH

Isolier- Baustoffe

Schützen vor
Kälte, Wärme
und **Lärm.**

Isolationsplatten,
fertige Elemente, Spray
und Schalungssteine.

Im **Industrie-
und Wohnungsbau.**



Bau+Industriebedarf AG

4104 Oberwil-Basel Tel. 061 47 81 76

TEX

Dipl. Bauingenieur und dipl. Maschinentechniker

39, Niederlassungsbewilligung, langjährige Erfahrung im Tief- und Untertagebau, sucht ab sofort einen neuen Wirkungskreis.

Offerten erbeten unter Chiffre SBZ 100 an IVA AG, Postfach, 8035 Zürich.

Ingenieur-Techniker HTL

Tiefbau

35, Bauführung und Projektierung von Kanalisations- und Strassenarbeiten. Suche Stelle in Unternehmung, Verwaltung oder Ingenieurbüro auf Frühling 1976. Offerten unter Chiffre SBZ 998 an IVA AG, Postfach, 8035 Zürich.

hochbauzeichner

mit 10 Jahren Entwurfs- und Ausführungspraxis sucht neuen Wirkungskreis im Raum Zürich auf Januar 1976 oder nach Vereinbarung.

Offerten unter Chiffre SBZ 997 an IVA AG, Postfach, 8035 Zürich.

Junger

Eisenbetonzeichner

sucht auf den 10. November 1975 eine Stelle. Ostschweiz bevorzugt. Angebote sind erbeten unter Chiffre C 460049 an Publicitas, 8640 Rapperswil.

Tiefbau-Ingenieur-Techniker HTL

Abschluss Herbst 1975, sucht interessante Stelle in Ingenieurbüro oder Unternehmung (auch Ausland) auf Dezember 1975 oder Frühjahr 1976. Anfragen unter Chiffre SBZ 995 an IVA AG, Postfach, 8035 Zürich.

Dipl. Bauingenieur ETH

30, mit mehrjähriger Erfahrung in Projektierung, Statik und Bauleitung, sucht interessante und verantwortungsvolle Stelle in Ingenieurbüro oder Unternehmung in der Schweiz oder im Ausland. Sprachen: Deutsch, Französisch und Englisch. Offerten unter Chiffre SBZ 996 an IVA AG, Postfach, 8035 Zürich.

Junger Eisenbetonzeichner

sucht verantwortungsvollen Wirkungskreis. Kenntnisse im Hoch-, Tief- und Brückenbau sowie Vorspanntechnik. Bereitschaft zur Einarbeitung in verwandte Gebiete. BMS-Abschluss.

Zur Zeit in der RS. Eintritt ab Mitte November oder später.

Offerten bitte schriftlich an
Roland Angehrn, 4132 Muttenz, Höllebachweg 32, Telefon 061 / 61 03 06

Junge

Hochbauzeichnerin

mit Erfahrung in Sekretariatsarbeiten sucht auf 1. Dezember einen Arbeitsplatz in Luzern oder näherer Umgebung.

Offerten erbeten unter Chiffre SBZ 996 an IVA AG, Postfach, 8035 Zürich.

Hochbauzeichner

21, mit Kenntnis in Bauführung sucht Stelle per 1. November 1975 oder nach Vereinbarung.

Offerten sind erbeten unter Chiffre SBZ 995 an IVA AG, Postfach, 8035 Zürich.

Hochbauzeichner/Hilfsbauführer

23, 3 Jahre Praxis, bewirbt sich um kurzfristige Einsätze. Ihr Anruf erreicht mich über **Telefon 01 / 94 77 21**.

Bauführer/Bauzeichner

mit langjähriger Praxis in Projektierung, Detailbearbeitung, Devisionierung sowie Bauleitung, u. a. grosse **Erfahrung im Spitalbau, sucht Stelle** in Architekturbüro eventuell Baugeschäft. Bevorzugt Raum Chur.

Eintritt Januar 1976, eventuell früher.

Offerten unter Chiffre 13-302554 an Publicitas, 7002 Chur.

Uebernehme

Tiefbau- und Eisenbetonzeichnerarbeiten

in freier Mitarbeit zu günstigen Konditionen.

Telefon 01 / 57 13 75

Ich bin

dipl. Bauingenieur ETH

36, und suche einen neuen, verantwortungsvollen und ausbaufähigen Wirkungskreis.

Ich verfüge über EDV-Kenntnisse, eine erfolgreiche Praxis in Planung, Projektierung und Ausführung von anspruchsvollen Stahlbeton- und Brückenbauwerken.

Bitte nehmen Sie mit mir Kontakt auf unter Chiffre SBZ 999 an IVA AG, Postfach, 8035 Zürich.

Junger, englisch und deutsch sprechender

Bauführer

mit mehrjähriger praktischer Erfahrung in Hoch- und Tiefbau, in Unternehmen und GU, sucht für sofort oder nach Uebereinkunft neuen Wirkungskreis als Bauführer/Polier im Ausland.

Offerten unter Chiffre OFA 9532 R an Orell Füssli Werbe AG, 5001 Aarau.

Nebenbeschäftigung für Bauzeichner oder -techniker

Besuch und Beratung interessierter Privatkundschaft und Massaufnahme von Cheminées. Der Bewerber muss über angenehme Umgangsformen verfügen und etwas Phantasie in technischen und gestalterischen Belangen haben.

**Generalvertretung Högg, Heissluft-, Cheminée-Einsätze
R. Frei, Architekt, Am Yberg, 9630 Wattwil, Telefon 074 / 7 18 66**

Zu kaufen gesucht

1 Baubaracke

Grösse etwa 12x25 m.

Offerten mit Preisangabe sind zu richten an

WYSSEN-Seilbahnen
3713 Reichenbach im Kandertal, Telefon 033 / 76 16 22

Gesucht in Architektbüro in Zürich

Architekt-Techniker HTL oder vers. Bauzeichner

für interessante Bauten, Werkplanung, Submissionierung und evtl. Bauführung.

Eintritt sofort.

Offerten mit Angaben über bisherige Tätigkeit usw. unter Chiffre SBZ 993, an IVA AG, Postfach, 8035 Zürich.



phlomag
Betonrohrmaschinen
GW 663-d

phlomag-Betonrohre
in Europa seit mehr als
20 Jahren an der Spitze.
Maschinen für den Bereich
von 250 - 2500 mm Durchmesser.

Telephon 052-31 11 21,
Telex 76 229 grabr ch

GRABER
+
WENING
CH-8413 Neftenbach

Aussenisolation Die Marmoran-Idee

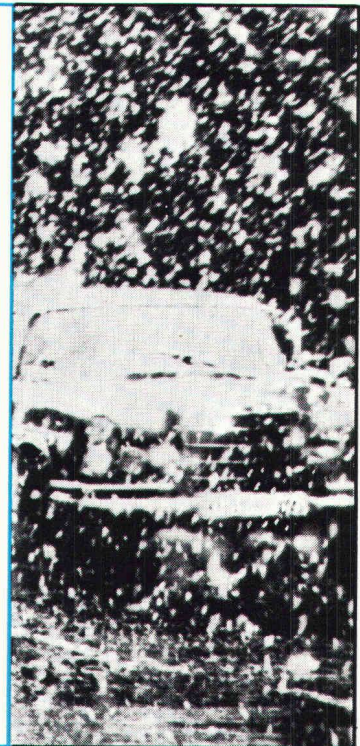
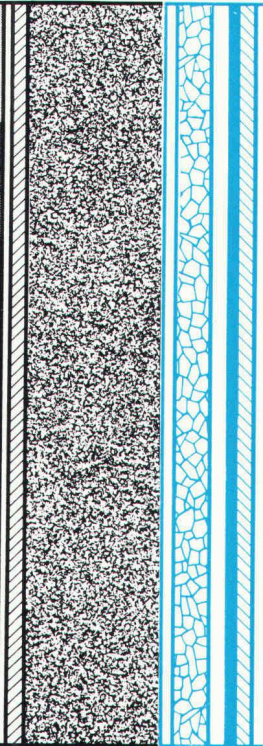
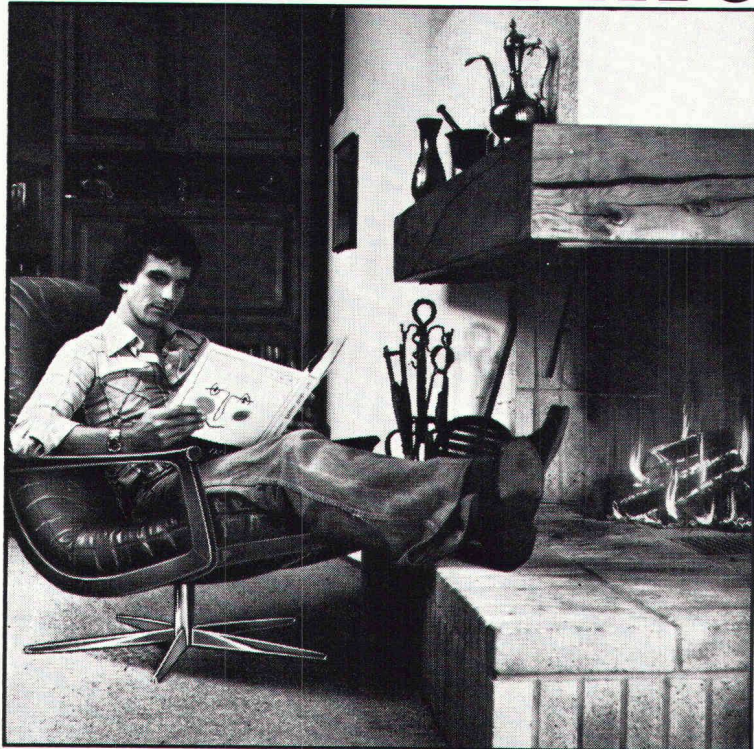

Mehr Behaglichkeit. Besseres Raumklima zu jeder Jahreszeit. Grössere Wohnflächen. 45% geringerer Energieverbrauch. Von all dem profitiert dieser Hausbesitzer. Denn er ist clever und kann rechnen. Deshalb hat er sich schon in der Planungsphase für die Marmoran-Aussenisolation entschieden. Was ihm dazu erst noch wesentliche Baukosteneinsparungen und eine Verkürzung der Bauzeit gebracht hat.

Marmoran-Aussenisolation heisst also, den Fünfer und das Weggli haben.

Gerade deshalb lassen immer mehr Hausbesitzer ihre Fassaden mit der Marmoran-Aussenisolation renovieren. Und sie staunen dann über den plötzlich so geringen Ölverbrauch und das viel bessere Raumklima. Dazu haben sie eine Fassade, die Wind und Wetter auf jahrzehnte trotz.

Hausbesitzer und Liegenschaftenverwalter, Generalunternehmen, Bauherren – ob Einfamilienhaus oder Mehrfamilienhaus, ob Bürokomplex oder Fabrikliegenschaft, ob Altbau oder Neubau – wenden Sie sich an unsere Marmoran-Fachberater. Verlangen Sie die ausführliche Gratis-Dokumentation.

Marmoran-Deckputz

Marmoran-Grund Voranstrich

Marmoran Armierungsgittergewebe

Marmoran-Einbettungsmasse mit 20% Zement

Marmoran-Isolierplatte

Marmoran-Grundputz als Ausgleichputz

Mauerwerk

Innen-Verputz

1975 ist das Marmoran-Jahr. Die neue moderne Marmoran-Produktion ist in Betrieb. Marmoran hat jetzt noch mehr zu bieten. Nutzen Sie unsere langjährige Erfahrung. Profitieren Sie von unseren steten Weiterentwicklungen. Rufen Sie unsere Berater zu sich.

**sparsam und
schützt
wohltuend**

HAUSER HERMANN HAUSER AG
8604 Volketswil
Telefon 01/86 47 44

Bureau Romand
Case postale,
1401 Yverdon
Le Creux-Montagny
Téléphone 024/24 22 82
Spezialist für moderne Baustoffe und
Verputze

Marmoran-Coupon

Ich will über die kosteneinsparende Marmoran-Idee mehr wissen. Senden Sie mir kostenlos und ohne jede Verpflichtung:

- Dokumentation über Marmoran-Aussenisolation persönliche Beratung durch einen Marmoran-Spezialisten
 Marmoranprogramm

Name/Firma _____

Firmenstempel _____

SBZ

Adresse _____

Tel. _____

(Bitte ausschneiden, auf Postkarte kleben oder in frankiertem Couvert an Hermann Hauser AG, Industriestrasse 10, 8604 Volketswil. Oder rufen Sie unseren Beratungsdienst Telefon 01/86 47 44 an.)

MARMORAN - Putz der lebt und wirklich hält.

N 1, Brückenobjekt W 5,
Wankdorf / Bern

Ingenieurarbeiten:
Emch+Berger Bern AG



Kilcher

Unser bewährter Dachbelag

EFKAPRENE

seit Jahren auch erfolgreich im Einsatz als

BRÜCKENISOLATION

Neue Dokumentation über Brücken- und Schrammbordisolationen:

F. Kilcher AG, 4565 Rechterswil, Tel. 065 / 35 16 35