

Zeitschrift: Schweizerische Bauzeitung
Herausgeber: Verlags-AG der akademischen technischen Vereine
Band: 94 (1976)
Heft: 3: Denkmalschutz - Altbaumodernisierung

Werbung

Nutzungsbedingungen

Die ETH-Bibliothek ist die Anbieterin der digitalisierten Zeitschriften. Sie besitzt keine Urheberrechte an den Zeitschriften und ist nicht verantwortlich für deren Inhalte. Die Rechte liegen in der Regel bei den Herausgebern beziehungsweise den externen Rechteinhabern. [Siehe Rechtliche Hinweise.](#)

Conditions d'utilisation

L'ETH Library est le fournisseur des revues numérisées. Elle ne détient aucun droit d'auteur sur les revues et n'est pas responsable de leur contenu. En règle générale, les droits sont détenus par les éditeurs ou les détenteurs de droits externes. [Voir Informations légales.](#)

Terms of use

The ETH Library is the provider of the digitised journals. It does not own any copyrights to the journals and is not responsible for their content. The rights usually lie with the publishers or the external rights holders. [See Legal notice.](#)

Download PDF: 14.03.2025

ETH-Bibliothek Zürich, E-Periodica, <https://www.e-periodica.ch>

LÄRM

kein Problem, dank dem
umweltfreundlichen vollisolierten
hädrich-Schalldämmfenster
Modell ALSEC-HZ 65·SD
mit den maximalen Prüfergebnissen

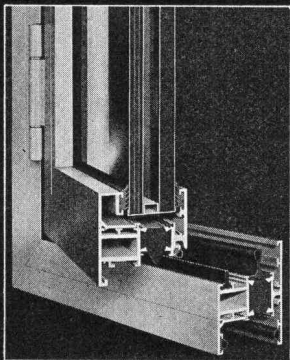
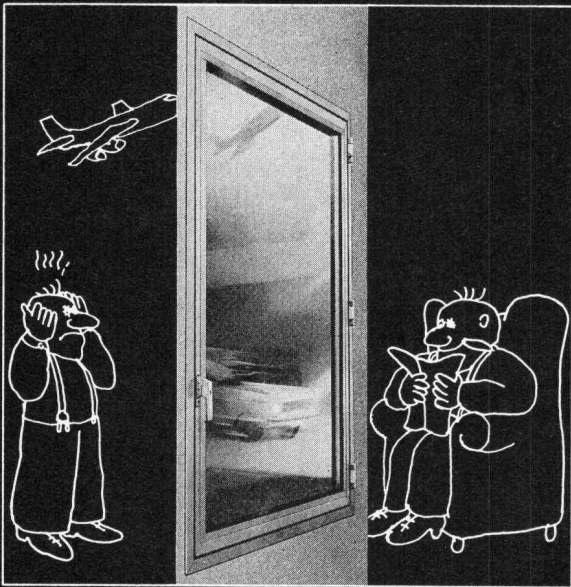

Verlangen
Sie den
ausführlichen
Prospekt
und techn.
Beratung
bei

 **hädrich ag**

Metallbau, HZ-Konstruktionen,
Profilpresswerk

8047 Zürich, Freilagerstrasse 29
Telefon 01-52 12 52

Schweizerische Bauzeitung

Verlags-AG der akademischen technischen Vereine. Offizielles Organ des SIA, Schweizerischer Ingenieur- und Architekten-Verein, der GEP, Gesellschaft Ehemaliger Studierender der ETH Zürich, der ASIC, Schweizerische Vereinigung Beratender Ingenieure.

94. Jahrgang Heft 3

15. Januar 1976

Denkmalschutz

Altbaumodernisierung

Inhalt

Historische Architektur mit Holz; Probleme der Denkmalpflege. Von <i>Albert Knoepfli</i>	15*
Sanierung historischer Stadtkerne. Von <i>M. Metzler</i>	21
Haben wir die richtige Sicht für Renovationen und Umbauten? Von <i>Emil Rütli</i>	22

Nekrologe

Walter Stocker	23*
--------------------------	-----

Umschau

Das «Chamhaus» unter Denkmalschutz. Neue prähistorische Funde in Australien. Fassadensysteme «Eternit». Der Hund als Rohstoffpionier, von <i>M. Fritz</i>	24*
---	-----

Buchbesprechungen

Kraftwerkbau als interdisziplinäre Aufgabe, herausgegeben von <i>H. Glubrecht</i> . Some Problem Areas in Current Network Planning Practices and Related Comments on Legal Applications, von <i>John W. Fondahl</i> . Wärme- und Schalldämmung mit Kunststoffen im Bauwesen	25
---	----

Wettbewerbe

Kirchliches Zentrum in Bellikon AG	26*
--	-----

Ankündigungen

Orientierungstagung zum neuen Wohnbau- und Eigentumsförderungsgesetz des Bundes. Betonschutz durch Beschichtungen. FEANI-Seminar in Stockholm. Schweiz. Arbeitsgemeinschaft für Raketentechnik	28
--	----

Grüne Seiten vorn

Wettbewerbskalender. Wettbewerbsausstellungen	G 5
Aus Technik und Wirtschaft	G 6*

Grüne Seiten hinten

Fachteil: Altbaumodernisierung	G 7*
Öffentliche Vorträge	G 8

Vorschau auf das nächste Heft

Planung im City-Randgebiet, von *R. B. Brandenberger*. Einschaliger Tunnelausbau mit Stahlbetontübbings.

NEU

robek elementfugen

sind wasserdichte Fugenkonstruktionen für das gesamte Bauwesen. Aus vorgefertigten Elementen werden sie auf der Baustelle einfach und schnell zusammengesetzt. — robek elementfugen sind das Ergebnis aus einer zehnjährigen Erfahrung im Fugenbau.

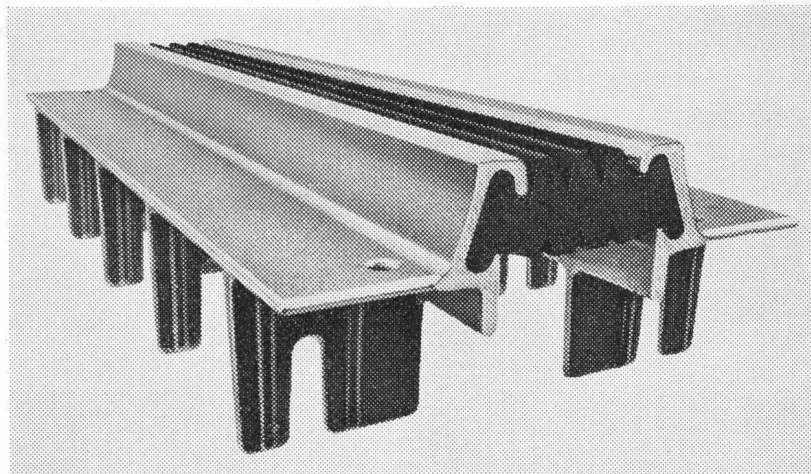

RIPPENFUGE — eine starr einbetonierte robuste Fahrstufe aus feuerverzinktem Kugelgraphitguss.

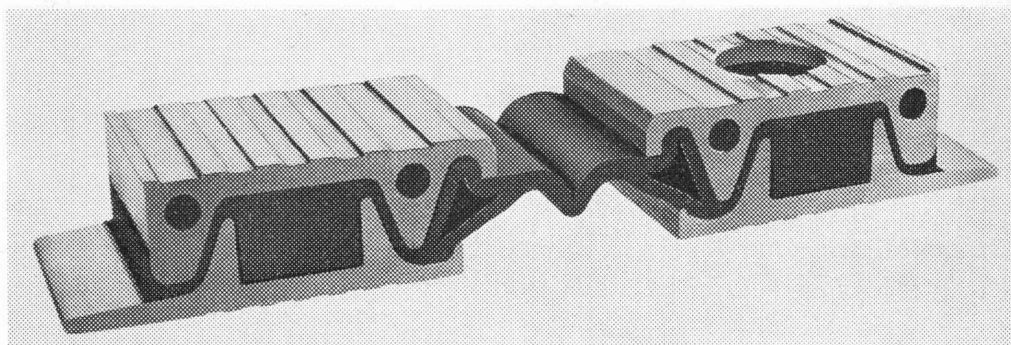

ELASTFUGE — eine vorgespannt verankerte, hochelastische Fahrstufe aus Aluminium-Neopren Verbundelementen.

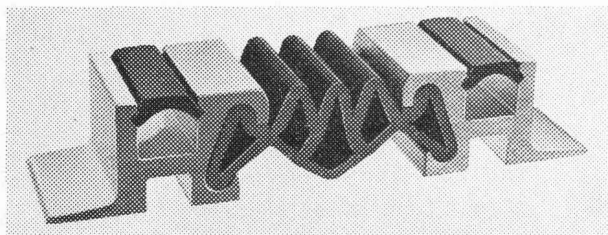

BODENFUGE — eine vorgespannt verankerte Parkdeckfuge aus hochfestem Aluminium.

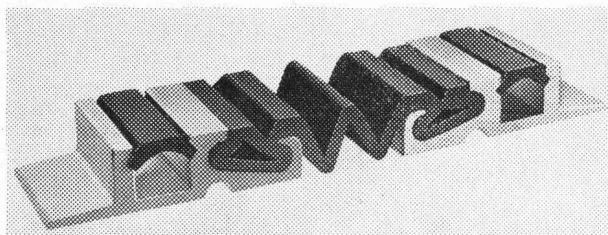

FLACHFUGE — eine Parkdeckfuge besonders flacher Bauart in der Qualität der Bodenstufe.

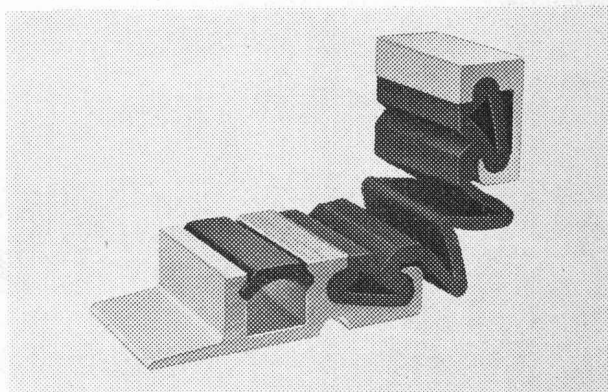

WANDANSCHLÜSSE und auch Kombinationen der verschiedenen Fugentypen sind durch das Baukastensystem einfach lösbar.

Weitere Informationen:

mageba sa

Solistr. 68, 8180 Bülach, Tel. 01/96 06 66, Telex 58460

HARTMANN

bekämpft den Lärm

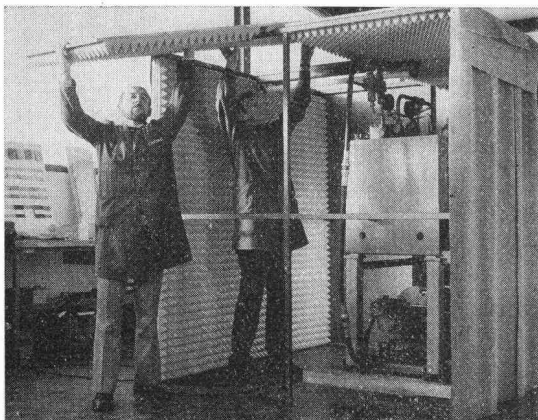

Fachleute bei der Montage einer Schallschuttkabine

Lärm verursacht irreparable Gehörschäden und ist eine Umweltgefährdung besonderer Art; kaum eine Branche ist davon ausgeschlossen.

Die Lärmbekämpfung ist das Gegenwartsproblem Nr. 1, und es gehört zu den primären Forderungen, die Umwelt und insbesondere die Arbeitsplätze humaner zu gestalten.

HARTMANN bietet ein breites Angebot für individuelle, sekundäre Lärmbekämpfung.

OPTIMIT Blei-Gummi-Matten

eignen sich zur Herstellung von flexiblen Schallschutzeinrichtungen, wie z. B. Schallschutzhänge, Schalldämmhauben usw.

OPTI-DUUU-Schalldämmfolien

auf Mineralstoffbasis weisen folgende Produktvorteile auf:

- hohe Schalldämmung trotz geringer Materialstärke
- ölbeständige und selbstverlöschende Ausführungen
- sehr gute Alterungsbeständigkeit

Diese Folien sind geeignet für den Einsatz in der Industrie, Einbau in Trennwände usw.

Lärmabsorptions-Bausteine M 33 System



handliche Absorptions-Bausteine aus besonders witterungsbeständigem, thermoplastischem Kunststoff zum Schutz vor:

- Maschinen- und Industrielärm
- Baustellenlärm

Nach betriebstechnischen, akustischen und örtlichen Gegebenheiten werden die Bausteine zu Wänden oder Kabinen zusammengesteckt.

Wir planen und konstruieren vollständige Lärmschutzvorrichtungen.

Unsere Fachleute lösen auch Ihre Lärmschutzprobleme.



HARTMANN + CO AG

Abteilung Lärmbekämpfung
2500 Biel, Telefon 032 / 42 01 42

Schweizerische Bauzeitung

Verlag und Redaktion

Zürich-Giesshübel, Staffelstrasse 12

Postadresse: CH-8021 Zürich, Postfach 630, Tel. 01 / 36 55 36

Redaktoren:

Kurt Meyer, Chefredaktor, Bruno Odermatt, Arch. SIA, Max Künzler, Ing. SIA

Verwaltungsrat

der Verlags-AG der akademischen technischen Vereine
R. Schlaginhaufen, Ing. (Präsident); Prof. J.-C. Badoux, Ing.;
A. Cogliatti, Ing.; A. Métraux, Ing.; H. Michel, Arch.; G. Os-
sola, Ing.; A. Rivoire, Arch., A. Schönholzer, Ing.; F. Schwarz,
Arch.; R. Steiger, Ing.; F. Vermeille, Ing.; U. Zürcher, Ing.

Bezugspreise

	3 Monate	6 Monate	12 Monate
Schweiz	35.—	60.—	109.—
Ausland	39.—	66.—	121.—

Preis des Einzelheftes 5 Fr.

Für die Mitglieder der Partnerverbände der Verlags-AG, des Schweiz. Technischen Verbandes sowie für Studierende ermässigte Preiskategorien. Postcheckkonto 80-6110.

Nachdruck von Bild und Text auch auszugsweise nur mit Zustimmung der Redaktion und nur mit genauer Quellenangabe gestattet

Anzeigenverwaltung

Iva

IVA AG für internationale Werbung. Hauptsitz: 8035 Zürich, Beckenhofstrasse 16, Tel. 01 / 26 97 40, Postcheck 80-32735.

Filialen:

1004 Lausanne, 19, av. Beaulieu, Tel. 021 / 37 72 72
1206 Genève, 24, av. Champel, Tel. 022 / 47 41 10

BULLETIN TECHNIQUE DE LA SUISSE ROMANDE

Adresse: Avenue de Cour 27, 1007 Lausanne

Inhaltsverzeichnis von Heft 26, 1975

Equations fondamentales du comportement des poutres-colonnes à section ouverte et parois minces, par Sriramulu Vinnakota, Jean-Claude Badoux et Yasuyuki Aoshima	437
Divers. Informations SIA	446
Postes à pourvoir. Documentation générale. Documentation du bâtiment. Informations diverses	447

Wer macht was?

SBZ-Fachfirmenverzeichnis

Abdichtungen

RENESCO
René Schmid & Co. AG
8112 Otelfingen, Tel. 056 / 74 01 71
Tonet AG, 4657 Dulliken
Tel. 062 / 35 41 41, Telex 68195

Abfallzerkleinerer

W. Eckold AG, Maschinenfabrik
7202 Trimmis-Station
Tel. 081 / 27 24 34

Alufenster

Elemental AG, 3604 Thun
Beatusstr. 6, Tel. 033 / 23 41 44

Apparatebau

Rymann AG, 5502 Hunzenschwil
Tel. 064 / 47 22 63

Architekturmodelle

Modellbau Beck
8450 Andelfingen, Tel. 052 / 41 25 57
Max Knecht, Tödistrasse 22
5430 Wettingen, Tel. 056 / 26 09 31
H. Schalk, 8050 Zürich
Siewerdstr. 99, Tel. 01 / 46 62 11
Zaborowsky, 8001 Zürich
Neumarkt 10, Tel. 01 / 34 22 16

Auflager- und Fahrbahn- übergänge

im Hoch-, Tief- und Brückenbau
Mageba SA, 8057 Zürich
Irchelstr. 18, Tel. 01 / 26 67 36

Badezimmereinrichtungen

Trutmann Elementmöbel AG
Ausstellung und Laden:
Gertrudstr. 22, 8036 Zürich
Tel. 01 / 23 02 11

Bauleitungen

Ernest Klöti, Klosbachstrasse 110
8032 Zürich, Tel. 01 / 34 77 78

Betonbohren, -fräsen, -pressen, -brennen, hydr. sprengen, sägen

bft Betonfräs-Technik AG
Lohwiesstrasse 24
8123 Ebmatingen, 01 / 971 971
Betonbrenn AG
Ch. Jaeger + Ch. Otth
8006 Zürich, Stampfenbachstr. 159
Tel. 01 / 60 24 20 / 01 / 60 30 27
Diamantbohr AG, 5001 Aarau
Aarau Tel. 064 / 43 30 30
Basel Tel. 061 / 26 61 08
Zürich Tel. 01 / 77 28 94

Bewehrte Erde (Terre armée)

BEVAC, Marcel Grangier
1033 Cheseaux, Tel. 021 / 91 10 86

Blachen

Stamm AG, 8193 Eglisau
Tel. 01 / 96 50 51, Telex 53483

Doppelparkersysteme

Mageba SA, 8057 Zürich
Irchelstr. 18, Tel. 01 / 26 67 36

Drahtseile

Fatzer AG, 8590 Romanshorn
Tel. 071 / 63 12 32
Kabelwerke Brugg AG
5200 Brugg, 056 / 41 11 51
Schweiz. Seil-Industrie AG
8201 Schaffhausen
Tel. 053 / 5 42 41, Telex 76498
Bahn-, Bau- und Industriedrahtseile

Elektronische Daten- verarbeitung

Arithma AG, 8005 Zürich
Tel. 01 / 44 55 60
Grosscomputer-Rechenzentrum
DIGISTAT AG, 8023 Zürich
Schützengasse 10, Tel. 01 / 27 52 95
Elektronische Berechnungen
in der Statik
Digital AG, 8050 Zürich
Baumackerstr. 24, Tel. 01 / 46 77 60

Fahrgerüste (Rollgerüste)

Rogeba Inter SA
5453 Busslingen, Tel. 056 / 96 21 41

Falttüren

Lienhard Söhne AG, 8038 Zürich
Albisstr. 131, Tel. 01 / 45 12 90

Faltwände

Rosconi AG, 5610 Wohlen
Tel. 057 / 6 49 00 / 6 77 15

Fassadenplanung

Metallbau-Planung J. F. Meyer
6004 Luzern, Mariahilfstrasse 3
Tel. 041 / 23 21 67

Fensterfabrik

A. Neururer-Wisner
8048 Zürich, Tel. 01 / 52 63 45
Umbau — Neubau — Altbau

Flachdachabdichtungen

Tonet AG, 4657 Dulliken
Tel. 062 / 35 41 41, Telex 68195

Garderobeneinrichtungen

Rosconi AG, 5610 Wohlen
Tel. 057 / 6 49 00 / 6 77 15

Hallen

Bürli AG, Hallenbau-Technik
8052 Zürich, 01 / 51 56 20

Holzschutzmittel

Dr. R. Maag AG, 8157 Dielsdorf
Tel. 01 / 94 12 55
Color xex, Xerotin, Xylosan

Industrietore

Hartmann & Co. AG, 2500 Biel
Tel. 032 / 42 01 42

Injektionen

RENESCO
René Schmid & Co. AG
8112 Otelfingen, Tel. 056 / 74 01 71

Kanal- und Rohrreinigung

Rohr-Reinigungs-Service AG
ZH 01 / 53 02 25 BS 061 / 98 38 17
BE 031 / 91 74 54 LU 041 / 36 88 44
SG 071 / 54 24 66

Kunststeine

Marmor- und Mosaikwerke
Baldegg AG, 6283 Baldegg
Kunststeinwerke, Tel. 041 / 88 10 54

Kunststoffbeschichtungen

H. Manser, 8832 Wollerau
Verenastr. 31, Tel. 01 / 76 57 79

Lärmbekämpfung

Hartmann & Co. AG, 2500 Biel
Tel. 032 / 42 01 42

Lichtplatten, -kuppeln und -elemente

Scobalit AG, 8303 Nürensdorf
Tel. 01 / 836 79 71

Mauerentfeuchtungen

RENESCO
René Schmid & Co. AG
8112 Otelfingen, Tel. 056 / 74 01 71

Mess- und Kontrollgeräte

BEVAC, Marcel Grangier
1033 Cheseaux, Tel. 021 / 91 10 86

Metallbau

Hartmann & Co. AG, 2500 Biel
Tel. 032 / 42 01 42
Ernst Schweizer AG, 8047 Zürich
Tel. 01 / 52 69 10
Werk: 8908 Hedingen, 01 / 99 60 22
Metallfassaden, Metallfenster,
Metalltüren, Schutzraumbauteile,
normierte Bauteile

Metall-Normtüren

Brander AG, 8162 Steinmaur
Tel. 01 / 94 13 97

Müllverdichtungsanlagen

Mageba SA, 8057 Zürich
Irchelstr. 18, Tel. 01 / 26 67 36

Notstromanlagen

AKSA AG, Ingenieurbüro
8116 Würenlos, Tel. 056 / 74 13 13

Oelbrenner Oelfeuerungsanlagen

ELECTRO-OIL Oelbrenner AG
8050 Zürich, Siewerdstr. 95
Tel. 01 / 48 53 56

Oeltankwannen- und Behälterbeschichtungen

RENESCO
René Schmid & Co. AG
8112 Otelfingen, Tel. 056 / 74 01 71

Profibleche

Elemental AG, 3604 Thun
Beatusstr. 6, Tel. 033 / 23 41 44
Notz & Co. AG, Postfach, 2501 Biel
Tel. 032 / 25 11 25, Telex 34107

Pumpen

K. Rüttschi AG, Pumpenbau
5200 Brugg, Tel. 056 / 41 04 55
Schäppi Pumpenservice
8003 Zürich, Gertrudstr. 24
Tel. 01 / 23 48 23

Regale

Hupfer-Regale, 8040 Zürich
Badenerstr. 330/334, Tel. 01 / 44 66

Rolladen

Hartmann & Co. AG, 2500 Biel
Tel. 032 / 42 01 42

Schalungen

Cotub AG, 8954 Geroldswil
Tel. 01 / 88 77 34 / 35
Hochleistungsschalung TOP-Cotu

Schieb- und Stapelwände

Bator AG, 3360 Herzogenbuchsee
Tel. 063 / 5 28 42
Schiebewände in schallhemmender
Ausführung
30—45 db
Rosconi AG, 5610 Wohlen
Tel. 057 / 6 49 00 / 6 77 15

Software Engineering

ASI Products AG, 8048 Zürich
Rautistr. 58, Tel. 01 / 52 47 33

Spritzgeschäumte PU-Isolationen

Isotherm AG, 3527 Heimberg
Tel. 033 / 37 30 55

Spritzkabinen

Fröhlich Spritzkabinen-
und Apparatebau, 5524 Niederwil
Tel. 057 / 6 57 57 / 58

Storenstoffe

H. Engler & Co. AG
5430 Wettingen, Dorfstr. 37
Tel. 056 / 26 06 24

Stromerzeuger

AKSA AG, Ingenieurbüro
8116 Würenlos, Tel. 056 / 74 13 13

Teppiche

Stamm AG, 8193 Eglisau
Tel. 01 / 96 50 51, Telex 53483

Tore

Bator AG, 3360 Herzogenbuchsee
Tel. 063 / 5 28 42
Fall-, Schiebefalt-, Schiebetore,
Automaten-Steuerungen

Trenn- und Filtermatten

Dolder AG, techn. Abteilung
4000 Basel 4, Tel. 061 / 43 66 00

Vliesmatte

Prodo SA, 1564 Domdidier FR
Tel. 037 / 75 27 27
Bituminöse Bindemittel,
Bau-Chem. Produkte

Vliese für Tiefbau

Isliker & Co. AG, 8050 Zürich
Ringstr. 72, Tel. 01 / 48 31 60
SODOCA AG — Büro Schweiz
c/o Mühlebach-Papier AG
Postfach, 5200 Brugg
Tel. 056 / 94 01 01

Wasserdichte Türen

Tuchschild AG, 8500 Frauenfeld
Telefon 054 / 7 24 71

Altbauten haben ihre Probleme - wir haben die Lösungen.

Renovieren ist nicht nur eine politische Schlagzeile, sondern ein Gebot der Vernunft. Wir von Gebauer haben deshalb eine vernünftige Lösung entwickelt, die es erlaubt, einen Aufzug in Ihr bestehendes Wohnhaus (egal wie alt) zu installieren. Und zwar:

- ohne Dachausbauten
- ohne Tiefbauarbeiten
- mit minimalen baulichen Veränderungen

Wir lösen das Sanierungsproblem am Altbau mit unserem eigens für diesen Zweck entwickelten System:

Semitandem, ein exklusives Patent von Gebauer.

Man sieht dem Aufzug nichts an, aber man spürt es, dass der Fahrkomfort erheblich verbessert worden ist.

Ein neues Aufzugsangebot

Wir bieten Ihnen damit ein Aufzugssystem an, das durch seine Vorteile besticht, das dank seiner praxisnahen Entwicklung in unserer eigenen Forschungsabteilung statt Standardkonformität echte Individualalternativen aufweist.

Zum Beispiel:

- Freie Wahl des Maschinenhausstandortes (nicht unbedingt über, unter oder neben dem Schacht)
- Keine Probleme bezüglich Baustatik
- Geringer Raumbedarf
- Sparsam im Energieverbrauch
- Geräuscharm

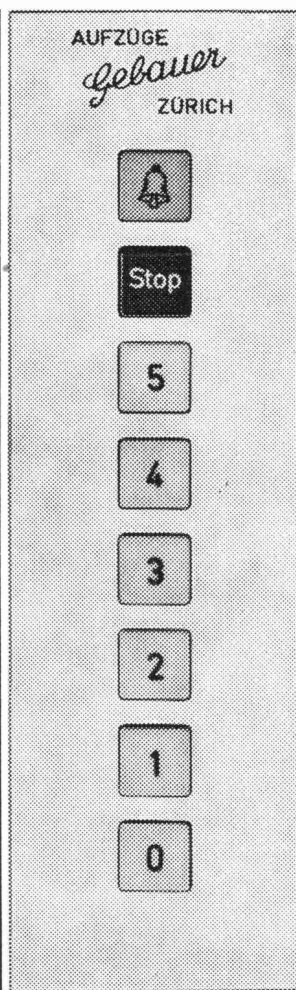

- Bester Fahrkomfort
- Einbaumöglichkeiten in Bauten, die unter Denkmalschutz stehen

Die technischen Eigenschaften

Die technischen Vorteile des Semitandem-Systems gewährleisten die ideale Lösung für den Einbau eines Aufzuges in eine Altliegenschaft. Die Vorzüge unseres Aufzuges liegen im:

- Öldruckantrieb
- zentrische Aufhängung und Führung
- kein teures Bohrloch unter dem Schacht und keine Kippkräfte auf die Wände

Gebauer löst Ihre Probleme

Wir interessieren uns für Ihre Sorgen. Deshalb erwartet Sie bei uns:

- fachkundige Beratung zum individuellen Problem
- Gesamtkosten-Berechnungshilfe
- Beratung zur Erlangung der Einbaubewilligung

Werten auch Sie Ihre Altliegenschaft mit einem Gebauer-Aufzug auf. Vertrauen Sie dem Aufzugsbauer, der in hunderten von alten Häusern und Palästen in ganz Europa Aufzüge eingebaut hat.

Prüfen Sie unser Angebot, wenn Sie Altbauten renovieren lassen. Verlangen Sie unsere ausführlichen Unterlagen.

A. K. Gebauer & Cie.
Birmensdorferstrasse 279
8055 Zürich
Tel. 01/33 21 65

Gebauer
Aufzugsbau
aus Tradition.

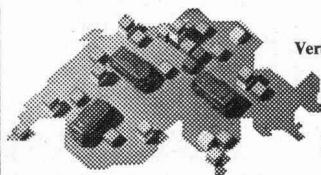

Vertretungen in: Basel, Bellinzona-Giubiasco und Lausanne
Servicestellen in: Basel, Bellinzona, Biel, Chessel, Chur, Davos, Dietikon, Egerkingen, Eschenbach, Fislisbach, Gansingen, Genf, Glis, Kilchberg, Lausanne, Locarno, Lugano, Münchenbuchsee, Olten, Pfyn, Rüti, Sierre, St. Gallen, Urdorf, Volketswil, Wädenswil, Winterthur

Informations-Coupon: Ich interessiere mich für Ihre hydraulischen Aufzugsanlagen. Bitte senden Sie mir Ihre ausführlichen Unterlagen:

Firma: _____
Name: _____
Strasse: _____
PLZ/Ort: _____
Tel.: _____

Bitte einsenden an:
A. K. Gebauer & Cie.
Birmensdorferstrasse 279
8055 Zürich

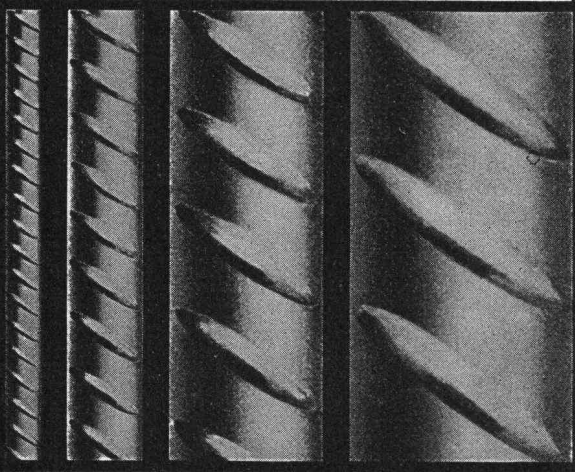

P. Bloch

BOX ULTRA

Seit Jahren sind die bautechnischen Vorteile von BOX  ULTRA bestens bekannt und unbestritten: Optimaler Verbund, Schweissbarkeit ohne Festigkeitseinbusse, höchste Brandsicherheit, grosse Materialzähigkeit und höchste Festigkeit.

Monteforno-Ingenieure entwickeln weiter: BOX  ULTRA erfüllt heute nicht nur alle Erfordernisse der SIA-Normen, sondern erlaubt bei gleichem Preis dank höchster Festigkeit wirtschaftlichere Konstruktionen bei grösserer Sicherheit.

MONTEFORNO

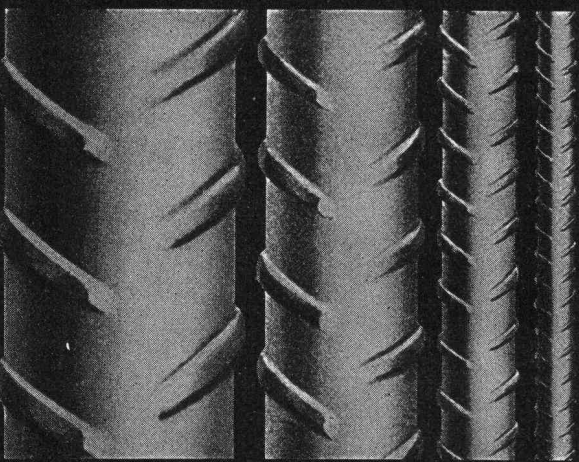

Monteforno, Stahl- und Walzwerke AG Bodio/TI

Wer genau prüft, wählt Klafs-Sauna Solarium Sportgeräte

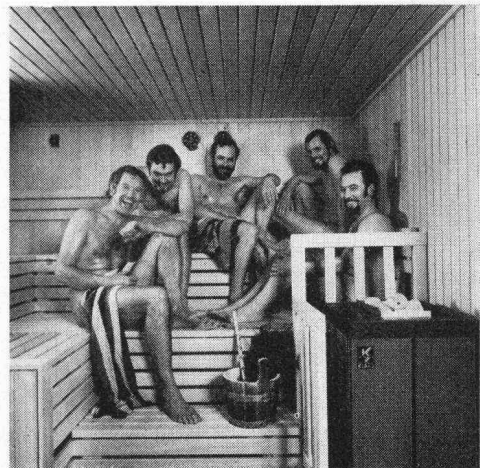

Auch Sie finden bei Klafs Ihre Ideal-Sauna.

Klafs ist Ihr erfahrener Partner für die Sauna zuhause, im Hotel und für öffentliche Bäder. Im Bundesgebiet stammt nahezu jede 3. Sauna von Klafs. Diese Erfahrung ist Ihr Vorteil. Wir beraten Sie kostenlos in allen Saunafragen. Ein Klafs-Berater ist ganz in Ihrer Nähe und immer für Sie da.

Das Klafs-Solarium 8600 für den Sonnenurlaub zuhause verfügt über ein besonders günstiges Strahlungsspektrum, ohne UVC-Anteil.

Durch das moderne Design passt es in jeden Raum.

Für die aktive körperliche Betätigung bietet Ihnen Klafs ein ausgewogenes Sportgeräteprogramm, bis zum Trainings-Steuergerät für ständige Herzfrequenz-Kontrolle.

Wollen Sie genau wissen, was Klafs für Ihre Gesundheit und Fitness tun kann? Der 68-seitige Klafs-Farbkatalog informiert Sie in allen Details. Bitte anfordern. Postkarte oder Anruf genügt.

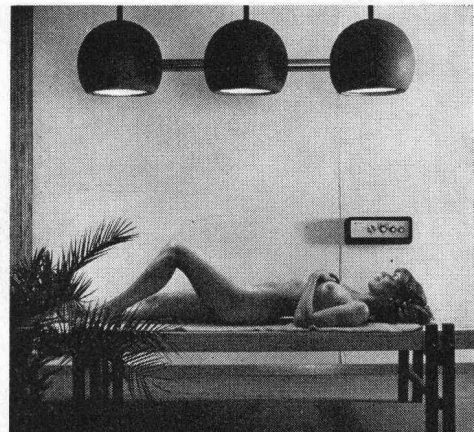

Klafs-Saunabau AG

Gubelweg 12 · 6300 Zug · Telefon 042 / 214550