

**Zeitschrift:** Schweizerische Bauzeitung  
**Herausgeber:** Verlags-AG der akademischen technischen Vereine  
**Band:** 94 (1976)  
**Heft:** 20

## **Werbung**

### **Nutzungsbedingungen**

Die ETH-Bibliothek ist die Anbieterin der digitalisierten Zeitschriften. Sie besitzt keine Urheberrechte an den Zeitschriften und ist nicht verantwortlich für deren Inhalte. Die Rechte liegen in der Regel bei den Herausgebern beziehungsweise den externen Rechteinhabern. [Siehe Rechtliche Hinweise.](#)

### **Conditions d'utilisation**

L'ETH Library est le fournisseur des revues numérisées. Elle ne détient aucun droit d'auteur sur les revues et n'est pas responsable de leur contenu. En règle générale, les droits sont détenus par les éditeurs ou les détenteurs de droits externes. [Voir Informations légales.](#)

### **Terms of use**

The ETH Library is the provider of the digitised journals. It does not own any copyrights to the journals and is not responsible for their content. The rights usually lie with the publishers or the external rights holders. [See Legal notice.](#)

**Download PDF:** 02.04.2025

**ETH-Bibliothek Zürich, E-Periodica, <https://www.e-periodica.ch>**

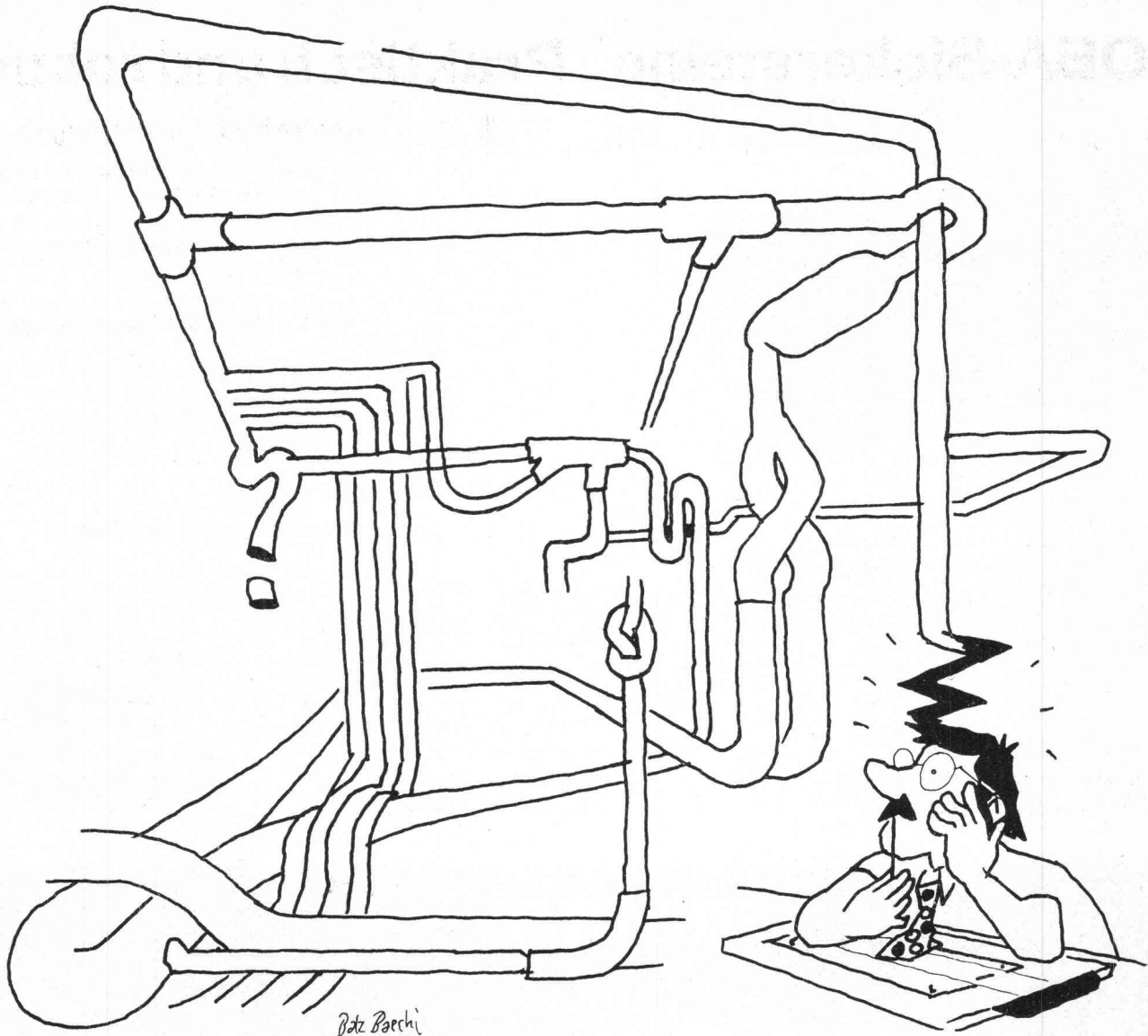

# Unsere Rohre sind oft Ideen in Kunststoff.

**Kunststoff-Rohre** haben Eigenschaften, die andere Rohre nicht haben. Sie sind flexibel. Sie rosten nie. Sie leisten aggressiven Substanzen Widerstand.

Doch ihre Eigenschaften schöpft nur aus, wer ebenfalls flexibel ist. Auf die Wünsche seiner Kunden eingeht. Versuche anstellt. Spezialstücke anfertigt. Die nötigen Prüfgeräte hat — und vor allem: die nötige Erfahrung. So wie wir.

Natürlich verkaufen wir gerne Norm-Rohre in Norm-Farben und Norm-Qualitäten. Und weil wir ein so grosses Sortiment haben, lässt sich damit auch fast immer eine gute Lösung finden. Aber wenn es darum geht, eine neue Lösung zu finden, macht uns die Arbeit noch mehr Freude.

Denn das ist das Besondere an Gerodur: Sie finden bei uns nicht nur, was es schon gibt, Sie finden auch, was

es noch nicht gibt — Ideen, Anregungen, Gesprächspartner und am Ende eine bessere Lösung.

20 Jahre  
**Gerodur**  
Kunststoff-Rohre für alle Fälle.



Gerodur AG Kunststoffwerk, 8717 Benken im Linthgebiet, Telefon 055 - 75 13 75

# ROBA-Sickersteine Praktisch und robust

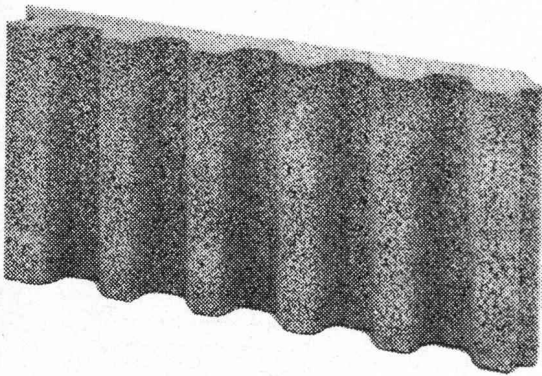

Typen:	Sickerstein und Abdeckplatte
Masse:	50×25×6 cm
Gewicht:	10 kg

Beziehbar direkt oder durch  
die Handelsgenossenschaft des SBV  
und den Baumaterialienhandel

Element und Baustein AG  
Kindhausen  
8604 Volketswil  
Telefon 01 / 86 48 17



## Ihr Vorteil: Einsparungen

- durch rationelle Erstellung eines besseren Entwässerungssystems
- an Verschleiss von Schalungsmaterial und dessen Transportkosten

## Ihr Vorteil: Verbesserung

- der Entwässerung des Erdreichs
- Belüftung der Fundamente
- der Kanalisation des Sickerwassers

## Ihr Vorteil: Verkürzung der Bauzeit

- durch vereinfachte vollmaschinelle Aufschüttung

**SCHICHTEX**  
ISOLIERBAUSTOFFE  
bieten Schutz gegen

**Kälte**  
**Wärme**  
**Lärm**

Umfassendes  
Programm gegen  
akustische und thermische  
Einflüsse.



**Bau + Industriebedarf AG**  
4104 Oberwil-Basel Tel. 061 478176



# Rolpac®

Faltrolladen (+Patent angemeldet)

Der von Griesser Ende 1974 als Weltneuheit lancierte Leichtmetall-Faltrolladen ist die aufsehenerregendste Erfindung auf dem Gebiet des Rolladenbaus der letzten zwanzig Jahre. An der internationalen Baufachmesse BATIMAT 1975 in Paris wurde er für seinen Neuheitswert und seine wirtschaftliche Bedeutung mit dem 2. Hauptpreis, der Silbernen Pyramide, ausgezeichnet.



Der ROLPAC-Faltrolladen entspricht in optimaler Weise den Bedürfnissen der Architekten und Benutzer:

- **Einfachster Einbau:** Vor dem Fenster in einem einfachen Hohlsturz oder unter dem Sturz mit Sichtblende. Wesentlich verbesserte Wärme- und Schallisolation und Verminderung des konstruktiven Aufwands. Wegfall von Ankerschienen und einbetoniertem Sturzbrett. Einheitliche Sturzausbildung möglich für Faltrolläden und Lamellenstoren.
- **Betriebssicherheit** durch zwangsläufigen Antrieb. Einwandfreie Schliessung der Hohlstäbe. Zwangsläufige Faltung im Sturz durch Führung der Stäbe in verschiedenen Bahnen, auch bei allfälliger Verschmutzung oder Vereisung.
- **Komfortable Bedienung:** Günstige Getriebeübersetzung (nur 36 Umdrehungen bei Türlichhöhe von 205 cm), eingebauter Endanschlag (Wegfall der Anschlagwinkel), automatische Arretierung des Panzers in der untersten Stellung.

In enger Zusammenarbeit mit Griesser haben die führenden Hersteller von Fertigstürzen besondere Faltrolladenstürze entwickelt. Um den Architekten die Planung zu erleichtern, hat Griesser eine Reihe von Einbauvorschlägen, unter Verwendung solcher Stürze, ausgearbeitet. Bitte verlangen Sie unsere Dokumentation oder wenden Sie sich ganz einfach an die nächstgelegene Griesser-Filiale. Unsere Spezialisten werden Sie gerne beraten.



Post und Wohnhaus in Ebnat-Kappel (O. Müller & M. Facincani, Arch. BSA/SIA, St. Gallen).  
128 ROLPAC-Faltrolläden.

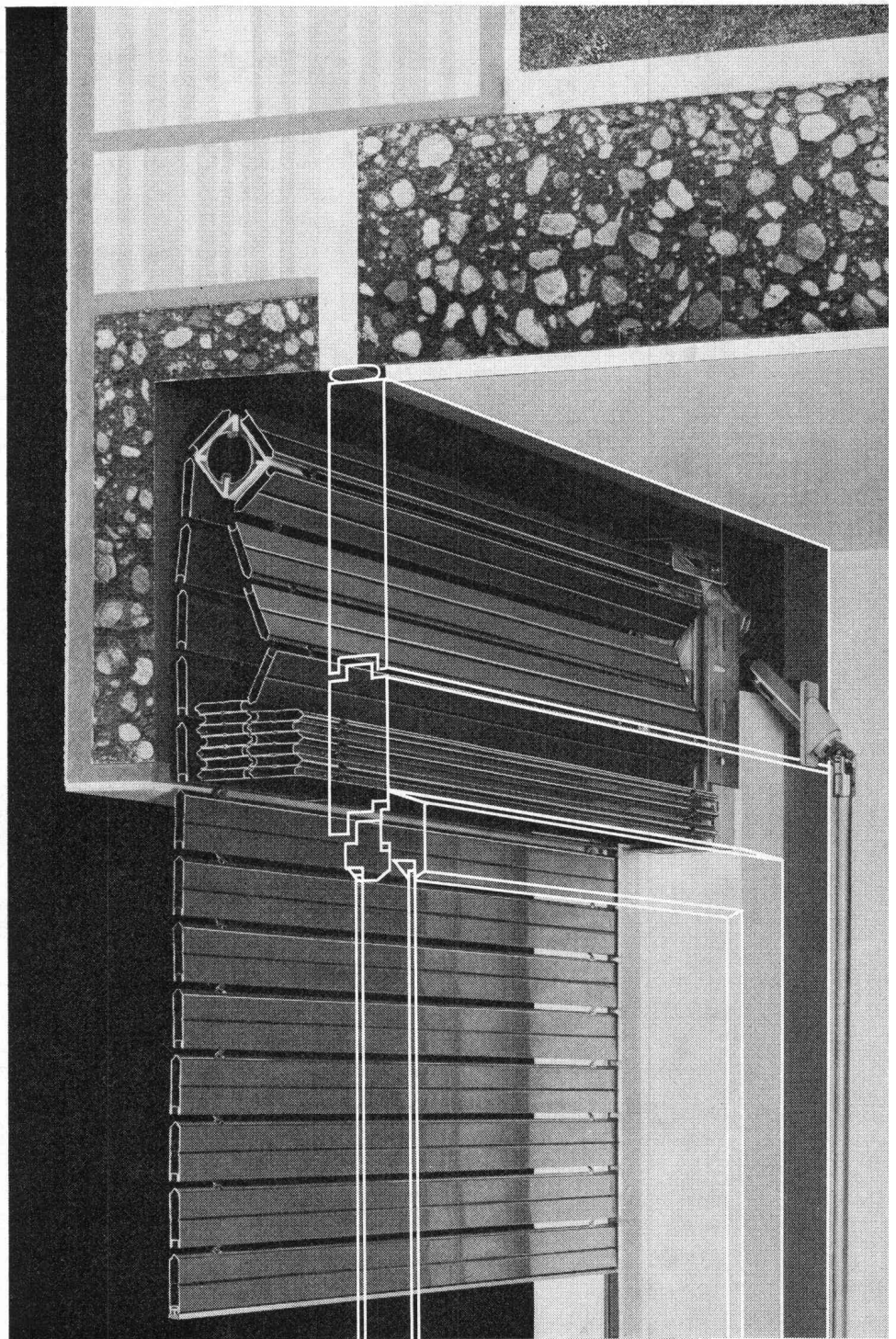

## GRIESSER

GRIESSER AG 8355 AADORF TEL. 052 / 47 25 21

### Filialen und Vertretungen:

BASEL 061 / 54 10 62 ● BERN 031 / 25 28 55 ● CHUR 081 / 24 10 68 ● GENÈVE 022 / 92 04 16 ● KREUZLINGEN 072 / 8 33 96 ● LAUSANNE 021 / 26 18 40 ● LUGANO 091 / 3 44 31 ● LUZERN 041 / 22 72 42 ● NEUENBURG 038 / 25 96 12 ● NIEDERLENZ 064 / 51 35 88 ● OBERWIL BL 061 / 54 10 62 ● ST. GALLEN 071 / 25 66 65 ● SIERRE VS 027 / 55 07 54 ● THUN 033 / 36 36 44 ● WINTERTHUR 052 / 25 60 21 ● ZÜRICH 01 / 39 65 90.



# 50% Heizöl sparen! Umwelt schützen:

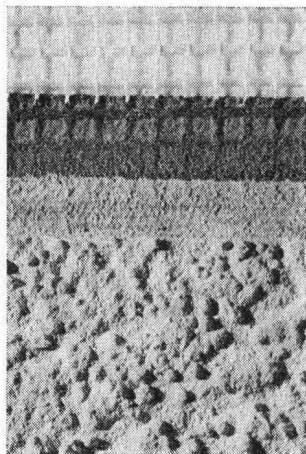

mit SAP-Aussenisolation «dryvit», der schützenden Hülle aus einem Guss.

Das dryvit-Verfahren ermöglicht, eine Wärme-Isolierung ohne Kältebrücke über die gesamte Aussenfläche eines Bauwerks anzubringen und bildet eine schützende Hülle, die fugenlos und rissfrei bleibt.

Die Stärke der in jedem Fall sehr dünnen Isolierschicht wird durch den gewünschten k-Wert (0,8—0,2) bestimmt.

Die hohen Isolationswerte der SAP-Aussenisolation dryvit ermöglichen eine **Heizölsparsnis bis 50 %**. Dadurch entstehen entsprechend weniger Abgase. Ausserdem ist die Verwendung von Edelennergie (Gas, Elektrizität) möglich. Die SAP-Aussenisolation dryvit trägt also wesentlich zum Umweltschutz bei.

Schnellere, einfachere Bauweise und geringere Dimensionierung der Heizanlage senken die Baukosten.

SAP-Aussenisolation dryvit hat sich seit 15 Jahren an Industrie- und Wohnbauten in allen Klimazonen bewährt.

## Systemaufbau:

dryvit-Hartschaumplatte  
dryvit-Glasseidengewebe,  
eingebettet in  
dryvit-Primus-Harthaftgrund  
dryvit-Isoliergrund  
dryvit-Kunstharpuzt



Wir senden Ihnen gerne unsere ausführliche Dokumentation.

## SAP BAUSTOFFE + BAUCHEMIE AG

9306 Freidorf bei St. Gallen,  
Telefon 071 / 48 15 45, Telex 77665

# SODOCA® Der Stoff, auf dem man Strassen baut.

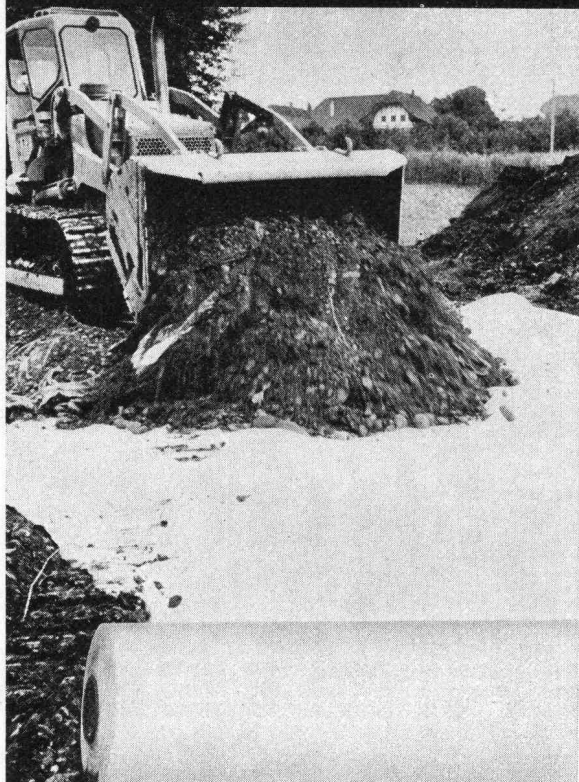

SODOCA-Vlies aus UV-stabilisiertem Polypropylen trennt, filtert und verteilt die auf die Strasse wirkenden Kräfte im Unterbau.

SODOCA verkauft Ihnen nicht irgendein Vlies, sondern für die verschiedensten Problemstellungen im Tiefbau jeweils spezielle Vliesstoffe: zum Beispiel für Strassenbau, Gleisbau, Baustrassen, Forstwege, Flugpisten, Drainage...

Mit SODOCA sparen Sie Zeit. Und Zeit ist Geld. Denn mit SODOCA bauen Sie bei jeder Witterung: rationeller und schneller.

**Coupon**  Bitte einsenden an SODOCA Büro Schweiz, Postfach, 5200 Brugg  
Telefon (Mühlebach-Papier AG) 056/94 01 01

Ich möchte mehr über SODOCA-Spinnvliesstoffe wissen:

Senden Sie mir Ihre ausführliche Dokumentation.

Ich wünsche den Besuch Ihres technischen Beraters.

Name: \_\_\_\_\_

Strasse: \_\_\_\_\_

PLZ/Ort: \_\_\_\_\_ 8 

Auf den bedeutendsten nationalen und internationalen Baustellen finden Sie diesen Namen:

# Isomat-Bau AG

## Die Spezialfirma für alle Abdichtungsprobleme im Hoch-, Tief- und Untertagebau.



### Überbauung «Sonnenhalde» Adlikon / ZH

Bei dieser Grossüberbauung dichteten wir 15'000 ml Fugen ab. Wir sind spezialisiert auf Fugenabdichtungen im Wohnungs-, Strassen- und Pistenbau sowie Betonplätzen.

### Und dies ist der Grund:

Spezialisten gibt es viele. Aber es gibt wenige mit einer vergleichbaren langjährigen Erfahrung wie sie die Isomat-Bau AG vorweisen kann. Mit einem ähnlich fundierten Wissen. Mit weit über die Landesgrenzen hinaus anerkannten Fachleuten an der Spitze des Unternehmens. Und mit Equipen, die so eingespielt sind, dass sie Probleme lösen, für die man eigentlich gar keine Lösung voraussehen konnte. Hinzu kommt die Vielseitigkeit, die letztlich alle Problemkreise umfasst.

Wir sind spezialisiert auf:

- Flachdach- und Grundwasserisolationen
- Gussasphaltbeläge
- Fugenabdichtungen
- Rillenfräsen in Beton
- Tunnelabdichtungen
- Bauspenglerarbeiten
- Dachdeckerarbeiten und nicht zuletzt
- in der fachmännischen Beratung.

Wir bieten Ihnen also auf jedem der hier erwähnten Gebiete einen Full-Service, der mit der Beratung und Ausarbeitung beginnt und zur fertigen Übergabe der Projekte hinleitet. Sie suchen den erfahrensten Spezialisten? Sie finden ihn in der



## ISOMAT-BAU AG

Jungholzstrasse 43  
8050 Zürich  
Telefon 01 / 50 09 45

•• Für Experimente sind  
Kanalisationen  
zu kostspielig ••  
Deshalb

Schaffhauser  
Steinzeug



# Abdichtung Feuchtigkeitsschutz Aussenschutz

ORMYTEX ist ein unverwebtes Polyäthylen- oder Polyvinylchlorid-Material mit Nylon-Armatur

**10x widerstandsfähiger**  
als ein gewöhnlicher Film

ist Sache von

**ORMYTEX**

DOUSSE

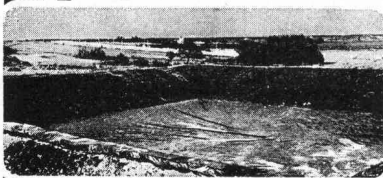

## ORMYTEX T.P.

für hydraulische Arbeiten, Auskleidungen von Reservoirs und Klärbecken, etc.

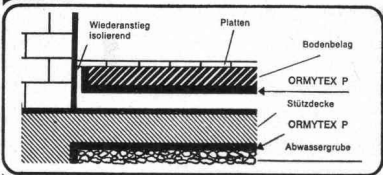

## ORMYTEX P.

als Feuchtigkeitsschutz bei Abwassergruben, ersetzt den Reinheits-schichtbeton, als Dampfsperre unter Isolierstoff.

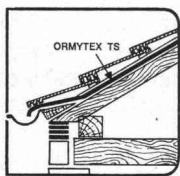
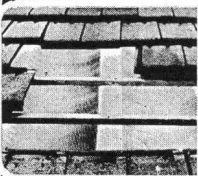

## ORMYTEX T.S.

zur Abdichtung unter Dächern, ersetzt die Täfelung. Durchlässig für Luft und Wasserdampf, dicht gegen Wasser, Staub, etc.

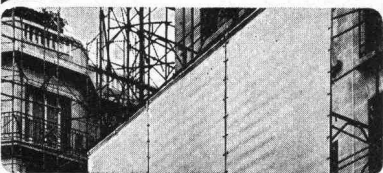

## ORMYTEX B. BS. BR. E.

zur mehrmaligen Wiederverwendung als Schutz bei Fassadenrenovierung, als Abdeckung bei Baustellen, etc.

in Rollen zu 100 m x 1 m 40  
100 m x 1 m 50

**BON**

für eine Dokumentation über ORMYTEX mit Muster

BZ

NAME \_\_\_\_\_

FIRMA \_\_\_\_\_

ADRESSE \_\_\_\_\_

PLZ / ORT \_\_\_\_\_

**ORMYTEX**

ein Produkt der RHONE-POULENC, wird in der Schweiz verkauft durch

**PRODO SA**

1564 DOMDIDIER/FR  
Tel. 037/75 27 27



# Dachwohnraumfenster müssen jeder Witterung trotzen – darum sind ASCO-Dachwohnraumfenster schraubenlos verkleidet

Der Rahmen jedes ASCO-Dachwohnraumfensters ist SCHRAUBENLOS mit einer einbrennlackierten Aluminiumabdeckung verkleidet. So finden Wasser und Frost keinen Angriffspunkt. Das macht ASCO-Dachwohnraumfenster besonders lang-  
lebig. Und ästhetisch zugleich.

ASCO-Dachwohnraumfenster bieten aber noch weitere Vorteile:

- stufenlos in jeder Stellung fixierbar
- kindersicher; die Fenstergriffe können oben oder unten angebracht werden
- montagefreundlich; ein Spezialfalz gewährleistet den raschen, problem-  
freien Einbau in jede gängige Eindeckungsart. Selbst durch Nicht-  
Fachleute.

Und... Es gibt noch viele weitere Vorteile aufzuzählen. Lassen Sie sich von einem ASCO-Verkaufsberater persönlich informieren.

**ASCO**

*Qualität lebt  
eben länger!*

**ASCO**

**Coupon**

Ich bin auch der Meinung, daß ein SCHRAUBENLOS verkleidetes Dachwohnraumfenster besser jeder Witterung trotzt.

Senden Sie mir Ihre ausführlichen Unterlagen

Ich wünsche ein persönliches Gespräch mit einem ASCO-Verkaufsberater

Name: \_\_\_\_\_

Adresse: \_\_\_\_\_

**EVERLITE  
AG / SA**

CH-4657 Dulliken

Telefon - Téléphone 062 · 35 17 17

Telex - Télèx 68 104 Elite CH



# PASSAVANT

Kleinabscheider 0,5—10 l/s aus Guss, Kunststoff und Stahlblech

mit und ohne selbsttätigen Schwimmerabschluss, aut. Ölüberlaufrinne, Alarmanlagen usw.

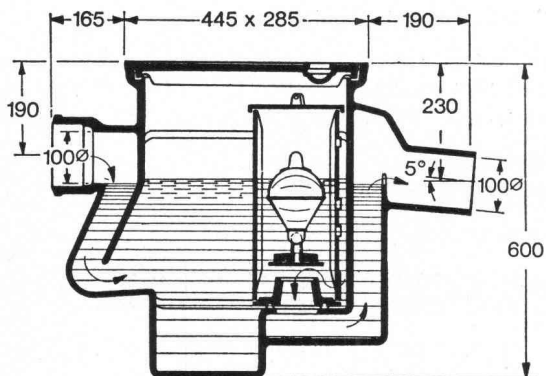

# Fett-, Öl- und Benzinabscheider

Grossabscheider 25—500 l/s in Orts- oder Fertigstahlbetonbauweise

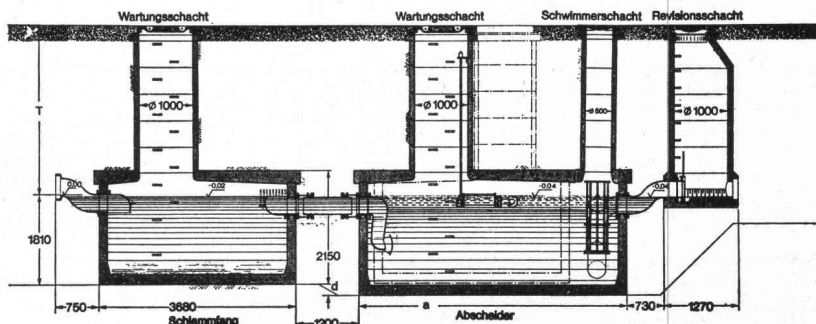

Verlangen Sie unsere ausführlichen Unterlagen.

Einbau- und Bemessungsgrundlagen bei:

**Werner Maag AG**  
**8032 Zürich**  
**Zeltweg 44**  
**Tel. 01/32 75 80**

SBZ 3a

Adresse:

# Gartenzaun... Balkongeländer

4 verschiedene Geländer aus Aluminium-Druckguss. Absolut stabil, unverwundlich und witterungsbeständig. Beziehbar in jeder gewünschten Farbe. Einfachste Montage in Elementbauweise.

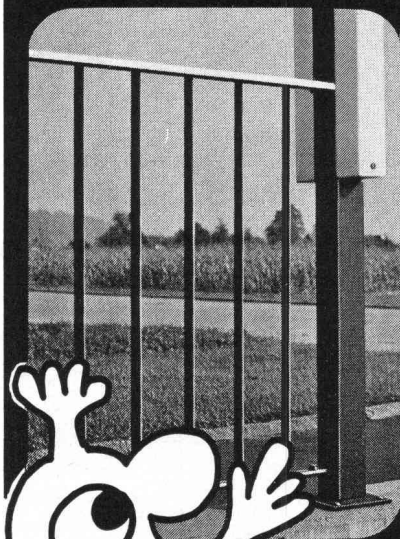

**Columbus Treppen AG**

Industriestrasse 9245 Oberbüren  
 Tel. 073 51 37 55



**BON** für kostenlose Information.  
 Bitte senden Sie mir einen  
 Gartenzaun-Prospekt.

Name

Adresse

11 g. sch

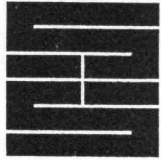

## Schaffroth & Späti AG

Asphalt- und Bodenbeläge

**8403 Winterthur**

Telefon 052 / 29 71 21

Gegründet 1872

Flachdachbeläge jeder Art

Gussasphalt für Isolationen und Strassen

Spenglerarbeiten

Nacophalt-Hartgussasphaltböden

Linolith-Industriebodenbeläge  
seit 50 Jahren bewährt

Zimmerli-Hartbetonböden  
für Autogaragen, Rampen usw.

REPOXIT-Kunstharzböden  
in diversen Farben, 2 bis 7 mm stark

**Vetrolflex**  
ISOVER  
VETROFLEX  
**isoliert**  
Wärme + Kälte + Schall  
**besser**  
FIBRIVER  
Verkaufsbüro deutsche Schweiz  
8155 Niederhasli / ZH  
Tel. 01 850 24 44

Distanzkörbe  
ein fi-Rista-Element  
Paniers de support  
un élément fi-Rista

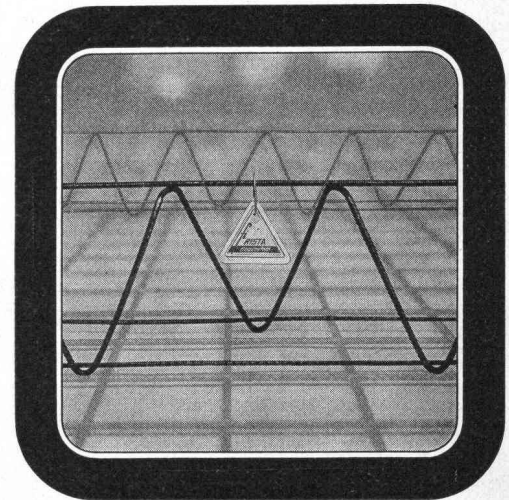

 Drahtwerke/Tréfileries  
Fischer AG  
CH-5734 Reinach AG  
Tel. 064 71 15 55

**FISCHER REINACH**

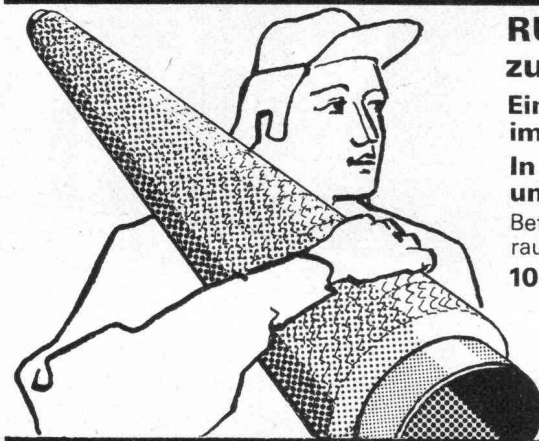

### RUTZ bringt das fertige Kamin zur Einbaustelle

Eine Chromnickelstahl-Konstruktion  
im Baukastensystem.

In 1-2 Tagen montiert  
und betriebsbereit.

Beträchtlich raumsparend, gasdicht,  
rauchdicht, versottungssicher.

**10 Jahre Voll-Garantie.**

**Rutz + Co., 8153 Rümlang**

Kamin-Neubau, -Umbau,  
-Sanierung.

Wibachstr. 3, Postfach  
Telefon 01 - 817 93 11/12

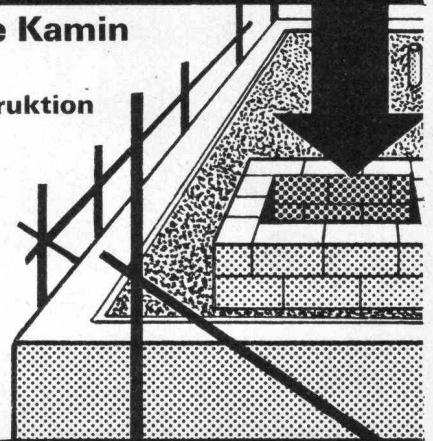



# Radial- Deckenluftheizapparate

die Luftheritzer mit Zukunft

Industriebauten  
Lagerhäuser  
Turnhallen  
Saalbauten  
usw.

Als Warmlufttorabschirmung bei Verladetoren

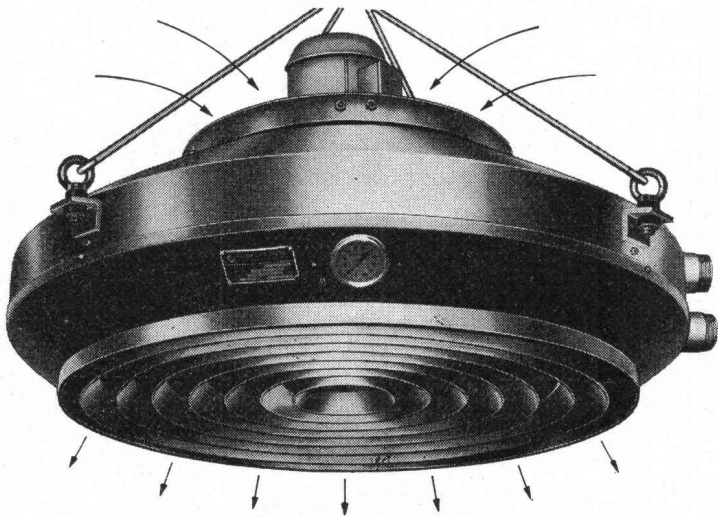

Für jedes Heizproblem eine kompromisslose Lösung.  
Prüfen Sie, bevor Sie sich entscheiden.  
Wählen Sie in jedem Fall vom Guten das Bessere.

Die durchdachte Lösung heisst:

# Radial- Deckenluftheizapparate

Verlangen Sie unsere Dokumentation.

**Henri Rühli** Ingenieurbüro

Vorstadt 18, Telefon 053 / 4 79 13

**8200 Schaffhausen**

**\* Herakustik**  
bringt jedem Raum die gewisse  
Atmosphäre!  
Zum Beispiel im

**Dachstock  
Restaurant  
Wohnraum  
Atelier  
usw.**

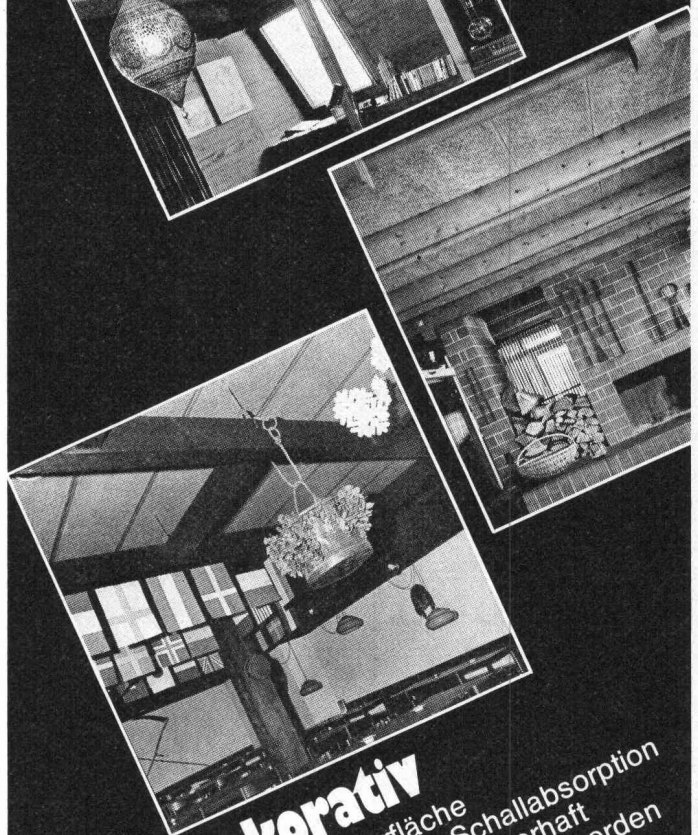
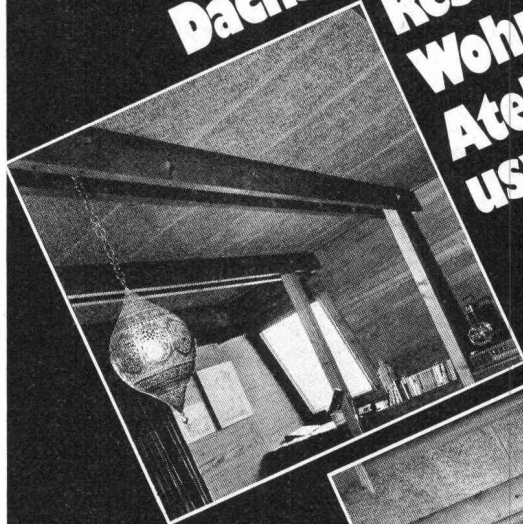

**Dekorativ**

Rustikale Oberfläche  
Ausserordentliche Schallabsorption  
Unverwundlich und dauerhaft  
Kann mit Farbe behandelt werden  
Bewährtes Holzprodukt  
Preisgünstig

 Propatec AG  
Kirchstrasse 2  
8304 Wallisellen  
Telefon 01/830 12 54

Firma: \_\_\_\_\_

Bitte ausführlichen  
HERAKUSTIK-  
Bericht 



# Praxis-Eröffnung

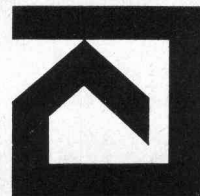

Nach langjähriger Mitarbeit bei Wolfgang Naegeli, Architekt SIA, und als Mitautor des Werkes

## Handbuch des Liegen-schaftenschätzers

eröffne ich die erste spezialisierte Praxis für Bauland- und Gebäudeschätzungen.

10-jährige Erfahrung als Schätzungsexperte und meine

Spezialkenntnisse in Betriebswirtschaft garantieren neutrale und zuverlässige Schätzungsergebnisse.

## Schwerpunkte meiner Schätzungspraxis:

Ausarbeitung qualifizierter Schätzungsgutachten (differen-

## für Bauland- und Gebäudeschätzungen

zierte Anwendung der offiziell anerkannten Lageklassenmethode von Wolfgang Naegeli)

Projektbeurteilungen (Berater für Architekturfragen: Paul Kollbrunner, dipl. Architekt SIA)

Expertisen bei Bauschäden

## Kurt J. Hungerbühler

dipl. Architekt ETH  
Betriebsökonom KSZ  
Carmenstrasse 25, 8032 Zürich  
Telefon 01 32 65 56

## für bessere Bauland- und Gebäudeschätzungen

**GOMA**  
Aufzugs-  
Schiebe- und  
Klapptreppen  
Flachdach-  
Ausstiege

**Marcel Matter**  
Klotenerstrasse 43  
Tel. 01 817 80 41

8153 Rümlang

ADRA

Abscheidungsgrad 99,9%

**2-Stufen-Trockenluftfilter**  
**donaldson**

Zur Verlängerung der Lebensdauer aller Verbrennungsmotoren.

**NOVA-HANDELS AG**  
8031 ZÜRICH, JOSEFSTRASSE 84  
TELEFON 01 - 44 55 77

Wenn es um  
Dach- und Wand-  
befestiger geht

**KOENIG  
Fastener**

Dr. Ing. Koenig AG  
Befestigungstechnik  
8953 Dietikon, Telefon 01/740 26 61

**FABCO®**  
das universelle  
Systemangebot

- kein Gewindeschneiden
- einseitig (blind) einsetzbar
- Qualitätserzeugnis
- Schweizerprodukt

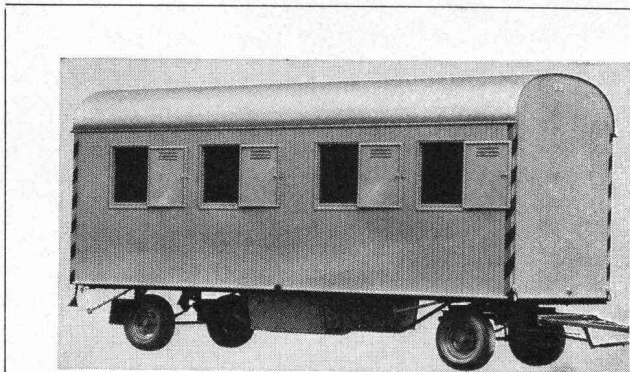

## Baustellen- und Toilettenwagen, Container für Büro und Mannschaft

Die zweckmässige Installation für Baustellen und Provisorien jetzt auch in **Miete** und **Miete-Kauf**.

Wir machen Ihnen gerne einen Vorschlag.



Rigling Baumaschinen AG, 8050 Zürich  
Tel. 01 / 50 15 30 Leutschenbachstr. 44

# Beton sägen bis 400 mm Dicke Beton bohren bis 450 mm Ø

Verlangen Sie zusätzliche Informationen über die bewährten LONGYEAR Diamant-Wandsägen und Kernbohrgeräte bei der Generalvertretung

## Robert Aebi AG

Zürich 01/23 17 50

Arbedo 092/29 17 61 Landquart 081/51 25 42

Renens 021/34 42 12 Zollikofen 031/57 41 41

Glasbaustein Typ Integra. Attraktive und freundliche Gestaltung von Eingangspartien, Treppenhäusern, Trenn- und Schutzwänden. Lieferung incl. Metallzarge und Aluminiumtüre mit Glasfüllung oder Vollkonstruktion in Alu- und Holzkombination. Hoher Schutz gegen Einbruch, Beschädigung, Lärm.

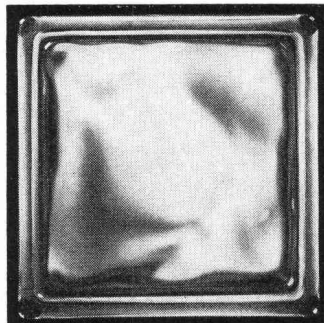
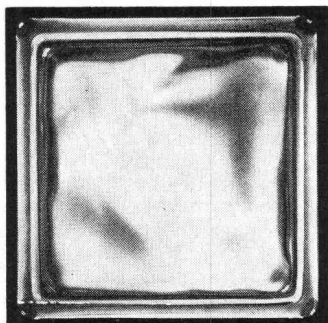

**SCHNEIDER  
+ SEMADENI**

8004 ZÜRICH

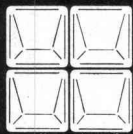

Schneider + Semadeni Spezialfirma für Glasbetonbau 8004 ZH, Feldstrasse 111 Tel. 01/398663 und 237808 Kurzfristige Lieferung mit oder ohne Montage. Über 30 verschiedene Glasbausteinmodelle. Unverbindliche Beratung, Vorschläge und Kombinationszeichnungen.

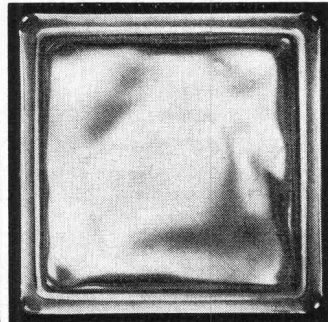

## Wendeltreppe

in massivem Holz. Ein handwerkliches Meisterstück. Zehn Modelle, davon eines zeitgenössisch (in Buche, Mahagoni und Eiche). Durchmesser 1,17 m, 1,32 m, 1,47 m, 1,60 m, 2,00 m. Ist in wenigen Stunden montiert. Geländer in Stil oder modern, gerade oder schräg.

Mehrfarbige Dokumentation auf Verlangen bei

**Le Décor Stylife**

Grand Rue 45, Tel. 021 / 54 39 55, 1814 La Tour-de-Peilz

# In Nord-Norwegen und in Äquatorial-Afrika.

Im arktischen Klima Nord-Norwegens und in den Tropen werden an Flachdach-Abdichtungen extrem hohe Anforderungen gestellt. Hier wie dort (und in den verschiedensten Klimazonen anderer Kontinente) bewährt sich **Sarnafil**, die Schweizer Dichtungsbahn, seit Jahren. Verlangen Sie Referenzen.

## Sarnafil®

Senden Sie uns Ihre internationale **Sarnafil**-Referenzliste.

Name/Firma: \_\_\_\_\_

Adresse: \_\_\_\_\_

**Sarna Kunststoff AG**  
CH-6060 Sarnen Postfach 12  
Telefon 041 66 23 33

SBZ SF. 8. 76



Für unser kleineres Ingenieurbüro im Zürcher Oberland suchen wir nach Vereinbarung einen jungen, an speditives, gründliches und sauberes Arbeiten gewöhnten

## Eisenbetonzeichner

zur Bearbeitung von Objekten des Hoch- und Tiefbaus.

Offerten mit den üblichen Unterlagen sind zu richten unter Chiffre SBZ 402 an IVA AG, Postfach, 8035 Zürich.

Wir suchen einen jungen, einsatzfreudigen

## dipl. Bauingenieur ETH

mit Erfahrung in Grundbau und Bodenmechanik für vielseitige, interessante und anspruchsvolle Aufgaben auf theoretischem und praktischem Gebiet. Interessante Weiterbildungsmöglichkeit unter kompetenter Leitung in kleinem Team. Es würde uns freuen, wenn Sie mit uns in Verbindung treten würden.

**Ingenieurbüro G. Mugglin AG, 8006 Zürich**  
Herrn G. Mugglin, dipl. Ing. ETH/SIA  
Bolleystrasse 29, Tel. 01 / 32 48 62

## Dipl. Architekt ETH

mit langjähriger Erfahrung in Projektierung und Ausführung von Ein- und Mehrfamilienhäusern, Wohnsiedlungen, Verwaltungsgebäuden, Hotels, Schulhäusern und Kliniken

## sucht

neuen, interessanten Wirkungskreis. In Frage kommt selbständige Funktion als Architekt, Projektleiter, Berater, Gutachter und Schätzungsexperte. Auch administrative und publizistische sowie Aufgaben auf dem Gebiet des Umweltschutzes sind erwünscht. Fremdsprachenkenntnisse, Verhandlungsgeschick und umfassende Berufskennntnisse können nachgewiesen werden. Stellenantritt nach Vereinbarung.

Angebote sind erbeten unter Chiffre 900-842-02, Publicitas, 5401 Baden.



## Gebäudeversicherung des Kantons Bern

Unser Leiter der Abteilung Feuerpolizei tritt Ende 1976 in den Ruhestand. Im Rahmen der Nachfolgeregelung suchen wir einen

## Architekten

Dieser vielseitige und interessante Posten umfasst in erster Linie beratende Aufgaben auf dem Gebiet des Brandschutzes. Der Bewerber sollte Architekt, evtl. Ingenieur ETH oder HTL sein. Erfahrungen auf dem Gebiet des Hochbaus und insbesondere des Brandschutzes sind von Vorteil. Die Beherrschung der deutschen und der französischen Sprache sind Bedingung.

Wir bieten fortschrittliche Arbeitsbedingungen, zeitgemässe Entlohnung und Sozialleistungen. Gerne erwarten wir Ihre schriftliche Offerte, die wir vertraulich behandeln.

# GVB

**Gebäudeversicherung  
des Kantons Bern**  
3000 Bern 25  
Postfach, Viktoriaplatz 25  
Telefon 031 / 42 42 42

Die bewährten Wey-Fugenbänder sind wieder ab Lager erhältlich.  
Verlangen Sie die vollständige Dokumentation.



**propatec**

Propatec AG, 8304 Wallisellen, Tel. 01 / 830 12 54



Ingenieurbüro in Zürich sucht einen

## dipl. Bauingenieur

als Statiker

zur Lösung anspruchsvoller Aufgaben  
im Tiefbau.

### Gewünscht:

- selbständiges Arbeiten
- einige Jahre Praxis
- eventuell Kenntnisse in Fremdsprachen

### Geboten:

- zeitgemässe Arbeitsbedingungen  
und Entlohnung
- fortschrittliche Sozialeinrichtungen
- Dauerstelle

Interessenten wollen ihre Bewerbungen  
unter Chiffre 44-67420 an Publicitas, Postfach,  
8021 Zürich, einsenden.

Ingenieurbüro im Raum Biel—Seeland sucht

## dipl. Bauingenieur ETH (Statiker)

Anforderungen: langjährige Erfahrung im Stahlbetonbau, Fähigkeiten  
zur Teamleitung, Mitarbeit im allgemeinen Tiefbau (Strassen, Kana-  
lisationen, Spezialbauwerke usw.).

Interessenten mit entsprechender Praxis richten die Offerte mit  
Lebenslauf, Foto, Zeugniskopien, Referenzen und Gehaltsvorstellung  
unter Chiffre SBZ 406 an IVA AG, Postfach, 8035 Zürich.

Büro für Grünflächenplanung und Landschaftsgestal-  
tung sucht qualifizierten, nur bestausgewiesenen

## Bautechniker oder Bauzeichner

Bitte richten Sie Ihre ausführliche Bewerbung mit Refe-  
renzangaben, Foto, Zeugnis, Handschriftprobe und  
Saläranspruch unter Chiffre SBZ 399 an IVA AG, Post-  
fach, 8035 Zürich.

## Chance für Bauführer

Wir suchen tüchtigen, versierten Fachmann zur selb-  
ständigen Führung unserer Liegenschaftenabteilung  
(betriebseigene Wohnungen und Stockwerkeigentümer-  
Verwaltung). Voraussetzungen sind fundierte Kennt-  
nisse der Baubranche und der Liegenschaftenverwal-  
tung. Der Bewerber sollte sich auch im Verkauf von  
Eigentumswohnungen auskennen.

Wir bieten ein angenehmes Arbeitsklima in modern ge-  
führtem Betrieb. Gleitende Arbeitszeit, 4 Wochen Fer-  
ien und gute Sozialleistungen (Personalfürsorgekasse).  
Der Stellung entsprechendes Gehalt.

Handschriftliche Bewerbungen bitte an:

**Arthur Widmer, Webereistr. 47, 8134 Adliswil**  
Generalunternehmung, Liegenschaften  
und Verwaltungen

Für das technische Büro einer führenden Unternehmung  
der Baubranche suchen wir einen jungen

## dipl. Bauingenieur

Wir setzen einige Jahre Praxis voraus und erwarten  
gute statisch-theoretische Kenntnisse sowie Befähigung  
zur selbständigen Lösung konstruktiver Probleme.

Wir bieten eine entwicklungsfähige Position in einer  
gut fundierten Schweizer Firma mittlerer Grösse.

Ihre handschriftliche Bewerbung mit den üblichen Unter-  
lagen erreicht uns unter Chiffre 2104 bei Mosse-  
Annoncen AG, Postfach, 8023 Zürich.



**Verein zur Förderung  
geistig Invalider  
Zürcher Oberland**

## Projektwettbewerb Uster

Der **Verein zur Förderung geistig Invalider Zürcher Oberland** mit  
Sitz in Uster veranstaltet zur Erlangung von Entwürfen einen öffent-  
lichen Projektwettbewerb für den

## Neubau eines Werkheims mit Werkstätte und Wohnheim in Uster

Teilnahmeberechtigt sind alle Architekten, die seit dem 1. Januar  
1974 in den Bezirken Uster, Pfäffikon ZH, Hinwil Geschäfts- oder  
Wohnsitz haben.

Dem Preisgericht stehen für die Prämierung von 6 Entwürfen  
Fr. 36 000.— und für allfällige Ankäufe weitere Fr. 4000.— zur  
Verfügung.

Das Preisgericht setzt sich wie folgt zusammen:  
W. Bösch, Präsident der Werkkommission, Pfäffikon (Vorsitz)  
H. Suter, Präsident der Baukommission Werkheim Dübendorf  
B. Giacometti, Architekt BSA/SIA, Zürich  
W. Hamm, Architekt, Bern  
H. Hubacher, Architekt BSA/SIA, Zürich

Ersatz:

W. Klöpfer, Uster  
H. J. Locher, Architekt, Thalwil

### Termine

Bezug der Unterlagen:	19. bis 25. Mai 1976
Fragen bis:	4. Juni 1976
Projektanfrage bis:	3. September 1976
Modellanfrage bis:	10. September 1976

Die Unterlagen können gegen Hinterlegung von Fr. 200.— beim  
Sekretariat des Vereins zur Förderung geistig Invalider, Poststr. 6,  
Uster, vom 19. bis 25. Mai 1976 (exkl. Samstag/Sonntag), jeweils  
von 10 bis 17 Uhr, bezogen werden (ein Postversand der Planunter-  
lagen findet nicht statt).

Die Unterlagen liegen zu den selben Zeiten am obgenannten Ort  
zur Einsicht auf. Gegen Zahlung von Fr. 10.— kann das Wett-  
bewerbsprogramm separat bezogen werden.

N. A.: Das Programm ist von der Wettbewerbskommission des SIA  
genehmigt.

Uster, 5. Mai 1976

Der Vereinsvorstand



## Tiefbauzeichner

mit Erfahrung im Eisenbeton sucht Stelle in der deutschsprachigen Schweiz auf 1. Juli oder nach Vereinbarung.

Offerten unter Chiffre SBZ 390 an IVA AG, Postfach, 8035 Zürich.

## Bauingenieur-Techniker HTL

29, mit Erfahrung in Strassen-, Stahl- und Betonbau, sucht verantwortungsvolle, interessante Stelle. Eintritt ab 1. Juni 1976.

Offerten unter Chiffre SBZ 363 an IVA AG, Postfach, 8035 Zürich.

## Bauführer

(Hochbauzeichner, 31 Jahre) sucht neue Beschäftigung. 10jährige Erfahrung in Planung, Devisierung und Bauführung von Geschäftshäusern, Wohnbauten usw.

Offerten unter Chiffre SBZ 392 an IVA AG, Postfach, 8035 Zürich.

## Dipl. Architekt ETH

sehr guter Darsteller mit langjähriger Praxis, übernimmt Entwurfs- und Projektarbeiten. Auch grosse Wettbewerbserfahrung und vielfacher Preisträger, u. a. Städtebau, Wohnüberbauungen, Schul- und Gemeindezentren, Badeanlagen.

Offerten unter Chiffre SBZ 380 an IVA AG, Postfach, 8035 Zürich.

## Ingenieur-Techniker HTL

(Tiefbau), 31jährig, mit 8 Jahren Erfahrung in Planung und Bauleitung von Abwasseranlagen und Wasserversorgungen sowie Statik, sucht nach beendetem Auslandsaufenthalt neuen Wirkungskreis. Sprachen: Deutsch, Englisch (Französisch).

Offerten unter Chiffre SBZ 404 an IVA AG, Postfach, 8035 Zürich.

## Dipl. Bauingenieur ETH

30 Jahre, mit mehrjähriger Erfahrung in Vorausmass, Statik und Konstruktion auf den Gebieten des Massivbaus und des Stahlhochbaus, sucht neue Stelle. Sprachkenntnisse: D, F, E, I.

Offerten unter Chiffre SBZ 401 an IVA AG, Postfach, 8035 Zürich.

## Bauingenieur-Techniker HTL/ Eisenbetonzeichner

29 Jahre, mit mehrjähriger Praxis in Statik und Konstruktion auf den Gebieten Fertigteile-, Brücken- und allgemeiner Stahlbetonbau, sucht eine interessante Stelle.

Offerten sind erbeten unter Chiffre SBZ 397 an IVA AG, Postfach, 8035 Zürich.

Erfahrener

## Architekt ETH

empfeht sich für Projektierungen und Werkplanbearbeitungen. Guter Darsteller, vielseitige Wettbewerbserfahrung, günstige Bedingungen.

Offerten unter Chiffre SBZ 383 an IVA AG, Postfach, 8035 Zürich.

## Ingenieur-Techniker HTL

35, sucht neue Stelle in Ingenieurbüro. Projekt und Bauleitung: Abwasseranlagen, Quartierplanung, Gemeinde-, Kantons- und Nationalstrassen, Kanalisationen, Wasserversorgung, Vermessung. Verhandlungsgeschick mit Behörden und Unternehmen.

Offerten unter Chiffre SBZ 396 an IVA AG, Postfach, 8035 Zürich.

Qualifizierter

## Stahlbau-Konstrukteur

39, mit langjähriger Erfahrung und erstklassigen Referenzen, sucht per 1. Juli 1976 neuen Wirkungskreis im Raum Zürich.

Offerten sind erbeten unter Chiffre SBZ 395 an IVA AG, Postfach, 8035 Zürich.

## Bauführer

40, sucht Stelle in Architektur-/Ingenieurbüro oder in Unternehmung, wo Englischkenntnisse erforderlich sind (auch Baustellen ausserhalb Europas).

Berufskennnisse: Hochbau, Eisenbeton- und Stahlbau, 8 Jahre Aufenthalt in den USA, Englisch in Wort und Schrift.

Offerten unter Chiffre SBZ 398 an IVA AG, Postfach, 8035 Zürich.

Architekten und Bauherren:

## Dipl. Baumeister

hilft Ihnen Unkosten sparen! Uebernehme zu günstigen Bedingungen Devisierungen, Abrechnungen sowie Bauleitungen usw.

Offerten unter Chiffre SBZ 403 an IVA AG, Postfach, 8035 Zürich.

## Technische Uebersetzungen (Bau- und Maschinenbranche)

Englisch/Deutsch und Deutsch/Englisch in Wort und Schrift, übernimmt Amerikaner (aus Baubranche).

Telefon 031 / 83 45 55

## Dipl. Bauingenieur ETH

mit 14jähriger Erfahrung, vorwiegend als

## Analytiker/Programmierer

sowie mit EDV-Applikationen für Statik und Dynamik, auch als Uebersetzer (D/E perfekt, F/I fliessend), sucht neue Stelle im Raum Zürich/Winterthur.

Offerten unter Chiffre SBZ 394 an IVA AG, Postfach, 8035 Zürich.

Zum gegenwärtigen Zeitpunkt arbeite ich als Bauführer für eine Generalunternehmung in Westafrika und möchte im Frühjahr 1976 meine Stellung beruflich verbessern. Als verantwortungsbewusster dipl. Baumeister, versiert in allen Sparten des Hoch- und Tiefbaus, suche ich für eine Schweizer Firma einen

## Auslandvertrag als Baumeister/Techn. Manager

in Afrika, Südamerika oder im Fernen Osten. Alter: 31 Jahre. Sprachkenntnisse: Englisch, Französisch, Italienisch. Offerten bitte unter Chiffre SBZ 400 an IVA AG, Postfach, 8035 Zürich.

Kapitalkräftiger Baufachmann sucht jüngeren, initiativen

## Geschäftspartner — dipl. Bauingenieur ETH

zur Gründung einer Ingenieur-, Hoch- und Tiefbauunternehmung für die Ausführung von Spezialbauten.

**Bedingungen:**

Büro- und Baustellenpraxis, Managerfähigkeiten, Erfahrung im Umgang mit Behörden, Kunden und Bauherren, angenehmer Charakter. Beteiligungsquote nach Uebereinkunft.

Offerten mit Lebenslauf und Zeugniskopien unter Chiffre SBZ 391 an IVA AG, Postfach, 8035 Zürich.



# An diesem Seil hängt nicht nur Ihre Last, sondern auch unsere Verantwortung

## Wir wissen, wie hart die Praxis ist

Ob es sich um Krane im Baugewerbe oder in der Industrie handelt – oder ob die Seile bei der Schifffahrt Schwerarbeit leisten: Wir tragen die Verantwortung mit! Darum sind Hubseile aus Brugg bei jenen Männern, die sich Tag für Tag auf die Zuverlässigkeit dieser Qualitätsprodukte verlassen müssen, ein markanter Begriff.

## Je nach Aufgabe das richtige Hubseil

Unser Sortiment ist vielseitig – Rotex, Parotex und Opti sind nur einige Typen des äusserst differenzierten Programms. Eines gilt für alle Typen: Drahtseile aus Brugg haben eine optimale Lebensdauer! Und wenn Sie einmal ein spezielles Problem haben, dann stehen Ihnen unsere Berater mit Sachkenntnis zur Seite.



Kabelwerke Brugg AG, 5200 Brugg, Telefon 056 411151



# Kilcher

informiert

es gibt viele  
Hochbaulager ...

... aber nur  
ein **seitlich** und **zeitlich**  
begrenztes:

Das **Limitgliss**<sup>®</sup>  
**Hochbaulager**

von

**Kilcher**

**Neu** **Limitgliss Super**  
Richtbelastung: max. 30 t/m  
Verschiebung: bis  $\pm 10$  mm  
Unsere Hochbaulager sind  
kurzfristig lieferbar

**F. KILCHER AG CH-4565 Recherswil**

Telefon 065 35 16 35

Telex 34 520 Kilch