

**Zeitschrift:** Schweizerische Bauzeitung  
**Herausgeber:** Verlags-AG der akademischen technischen Vereine  
**Band:** 94 (1976)  
**Heft:** 28/29

## Werbung

### Nutzungsbedingungen

Die ETH-Bibliothek ist die Anbieterin der digitalisierten Zeitschriften. Sie besitzt keine Urheberrechte an den Zeitschriften und ist nicht verantwortlich für deren Inhalte. Die Rechte liegen in der Regel bei den Herausgebern beziehungsweise den externen Rechteinhabern. [Siehe Rechtliche Hinweise.](#)

### Conditions d'utilisation

L'ETH Library est le fournisseur des revues numérisées. Elle ne détient aucun droit d'auteur sur les revues et n'est pas responsable de leur contenu. En règle générale, les droits sont détenus par les éditeurs ou les détenteurs de droits externes. [Voir Informations légales.](#)

### Terms of use

The ETH Library is the provider of the digitised journals. It does not own any copyrights to the journals and is not responsible for their content. The rights usually lie with the publishers or the external rights holders. [See Legal notice.](#)

**Download PDF:** 15.03.2025

**ETH-Bibliothek Zürich, E-Periodica, <https://www.e-periodica.ch>**

# FALU-Rohrschellen jetzt mit den schutzgasgeschweissten, hochbelastbaren Schweissstellen.

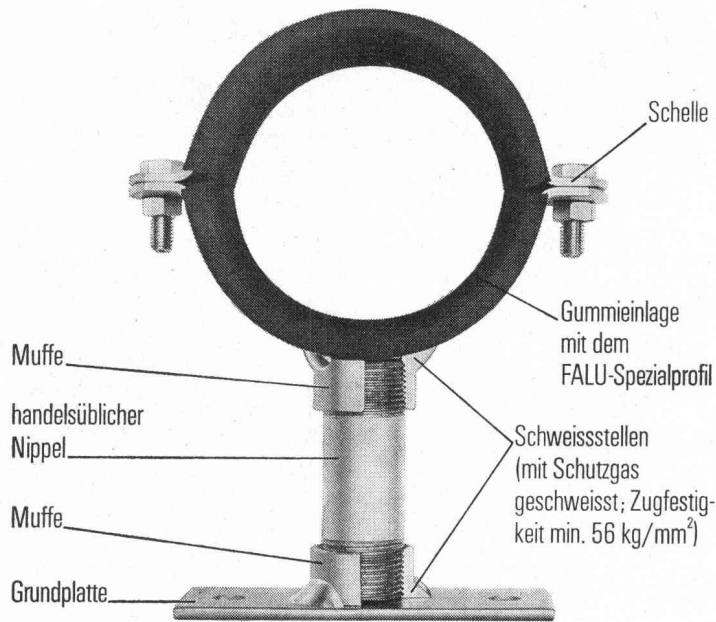

Dank dem Schutzgas-Schweisverfahren, bei dem wir Schweißmaterial von hoher Qualität und mindestens  $56 \text{ kg/mm}^2$  Festigkeit an den Schweissstellen zuführen, können FALU-Rohrschellen einer hohen Belastbarkeit ausgesetzt werden.

FALU-Produkte erhalten Sie beim Fachhandel in der ganzen Schweiz. Verlangen Sie Unterlagen mit dem Wiederverkäuferverzeichnis.



K. Fassbind-Ludwig + Co.  
Rickenstrasse  
8646 Wagen b. Jona SG  
Tel. 055/27 50 16

KLOTT WILD

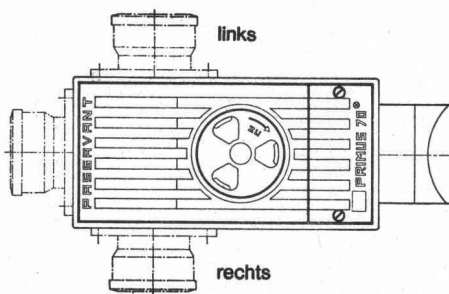

**Primus 70**  
3fach gesicherter Kellerablauf  
gegen Rückstau

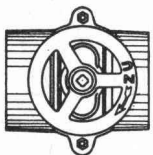

Hochwasserschieber für Guss-,  
Kunststoff- oder Steinzeugrohre

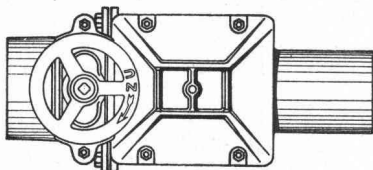

**Triplex**  
Doppel-Rückstauverschluss  
für durchgehende Rohrleitungen  
Wird auch mit elektronischer  
Steuerung oder eingebauter  
Alarmanlage geliefert

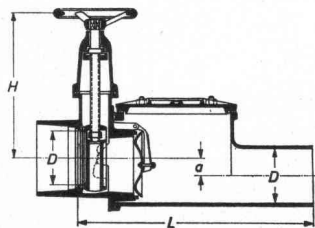
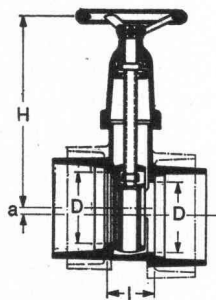
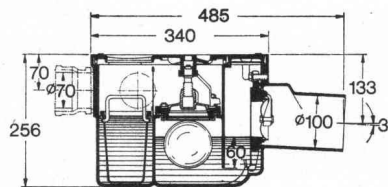

## PASSAVANT

bietet Sicherheit  
vor  
Rückstauschäden

Bezug durch den Eisenhandel  
Unterlagen verlangen Sie bei

**Werner  
Maag AG**  
**8032 Zürich**  
**Zeltweg 44**  
**Tel. 01/32 75 80**

Name: \_\_\_\_\_

Adresse \_\_\_\_\_

PLZ/Ort: \_\_\_\_\_

SBZ 2a

# Sanitär- Probleme?

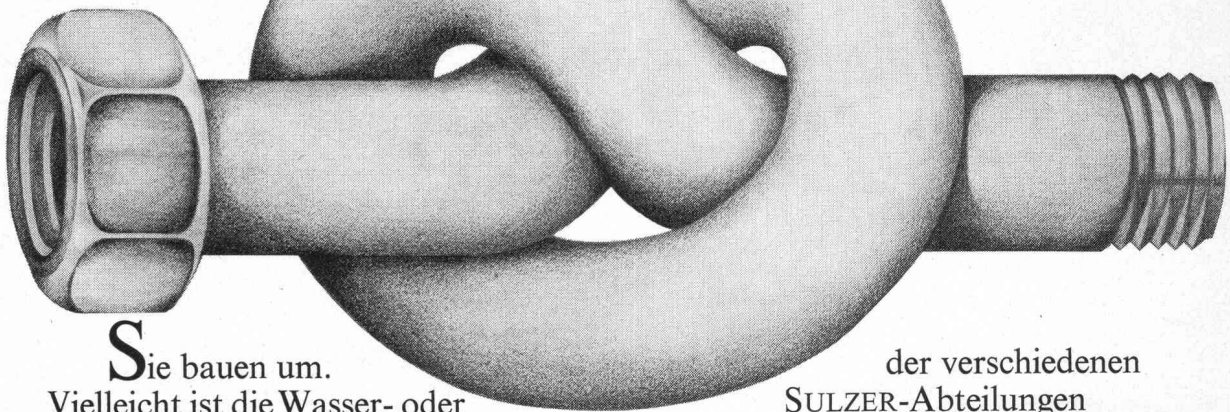

**S**ie bauen um.  
Vielleicht ist die Wasser- oder Druckluftversorgung Ihrer Produktionsanlagen neu zu konzipieren. Möglicherweise sind lediglich Wasch- und Toilettenräume einzurichten. Wie dem auch sei, SULZER-Sanitär weiss Rat.

**S**anitärtechnik greift oftmals in Bereiche der Frischwasser-, Abwasser- und Heizungstechnik über. Sei es die Heizung des Brauchwassers mit Fernwärme oder die Reinigung und Kontrolle der Abwässer. Genau deshalb bietet Ihnen SULZER einen Vorteil. Jahrzehntelange Erfahrungen

der verschiedenen  
SULZER-Abteilungen

befähigen uns, Ihr Problem gesamthaft zu lösen.

**I**hre Betriebskosten steigen. Der Verdacht, dass sich in den sanitär-technischen Anlagen ein Energieparasit eingenistet hat, liegt nahe. SULZER-Sanitär untersucht die Wirtschaftlichkeit Ihrer bestehenden Installationen. Meistens können wir Wege aufzeigen, wie und wo Energie gespart werden kann. Ohne Leistungsabfall, das versteht sich.

Verlangen Sie unsere Dokumentation!

*Unsere Filialen:*  
5000 Aarau Bleichemattstrasse 7 Tel. 064/22 88 22  
4000 Basel Holestrasse 87 Tel. 061/38 66 00  
3000 Bern Schönburgstrasse 41 Tel. 031/42 24 55  
2500 Biel Unterer Quai 92 Tel. 032/23 55 23  
7000 Chur Tittwiesenstrasse 61 Tel. 081/24 37 37  
1700 Fribourg 11, ch. Monséjour Tel. 037/24 11 33  
6903 Lugano Casella postale Tel. 091/2 39 31  
6002 Luzern Geissensteinring 26 Tel. 041/44 10 27  
4500 Solothurn Bielstrasse 3 Tel. 065/22 51 21  
9001 St. Gallen Bleichstrasse 2 Tel. 071/22 01 01  
8400 Winterthur Museumstrasse 3 Tel. 052/81 11 22  
8034 Zürich 8 Riesbachstrasse 61 Tel. 011/47 56 00

## **SULZER** Sanitär

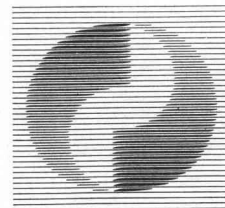

Gebrüder Sulzer  
Aktiengesellschaft  
8401 Winterthur

Abt. Heizung,  
Klima, Sanitär

2.142

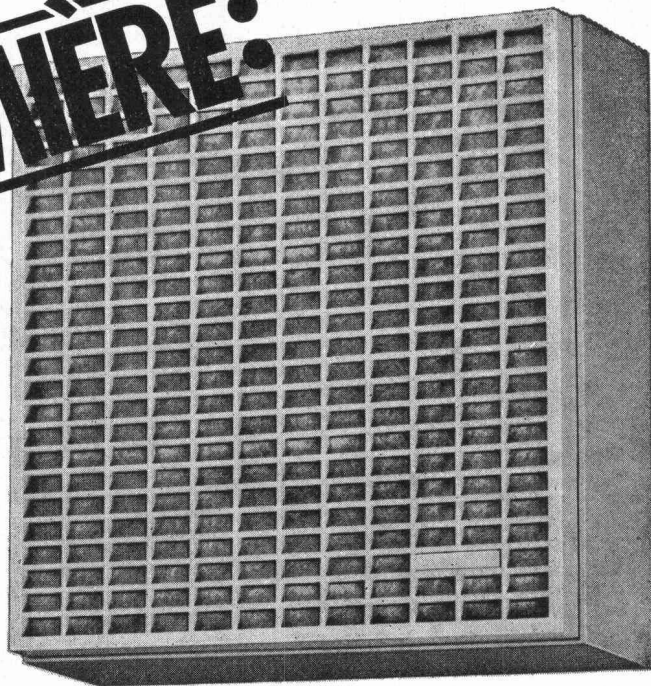
**PREMIERE:**

# Maxi-Turbinette Einbauventilator

( grundlegend neuer, leistungsstarker  
Druckventilator, passend für Anbau an Öffnungen oder  
Luftkanäle von nur 100 mm  $\varnothing$  )

## mit Wegwerf-Filter-System

(problemlos – sauber – hygienisch)



Neu ist an diesem Ventilator praktisch alles: Seine Konstruktion, seine Leistung, sein Aussehen. Dazu der neue, saubere Trick: Wegwerffilter – ein zeitgerechter und praxisnaher Komfort.

Maxi-Turbinette, der starke Bruder der erfolgreichen Mini-Turbinette, kann problemlos überall eingesetzt werden. Überall da, wo ein formschöner, geräuscharmer Ventilator mit grosser Leistung gewünscht wird. Für Neubauten wie für nachträglichen Einbau gleich vorteilhaft.

Vergleichen Sie Leistung, Funktion und Preis und verlangen

Sie heute noch den ausführlichen Prospekt mit sämtlichen genauen technischen Angaben.

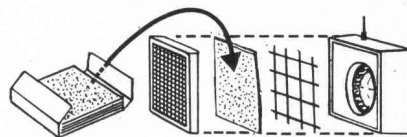

### Coupon:

Ich möchte mehr Informationen.

Name

Strasse

PLZ/Ort

A. Widmer AG,  
Postfach, 8036 Zürich

MT 12

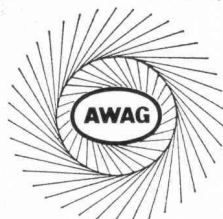

**Ihr Ventilatoren-  
Lieferant  
mit der grossen  
Erfahrung.**

A. Widmer AG, 8036 Zürich, Sihlfeldstr. 10, Tel. 01/33 99 30

# Verstärkter Schutz

durch **Monarflex**-Gitterfolien.  
10 mal grössere Reissfestigkeit als  
gewöhnliche Folien. Für  
max. Schutz im Baugewerbe, als  
Schlechtwetterschutz für Bauten.  
Für Notdächer, für provisorische  
Abschlusswände etc.

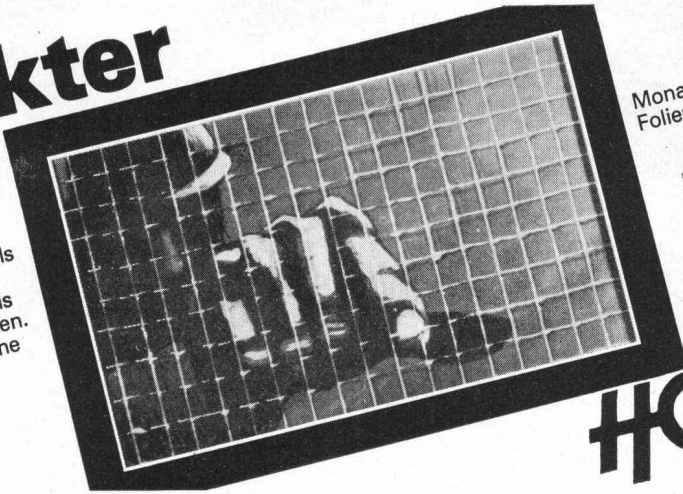

Monarflex-Folien	Breiten	Dicken
K	2 m u. 4 m	0,15 mm
S	1,5 m u. 2 m	0,25 mm
SUV	1,5 m u. 2 m	0,30 mm
ULTRA	4 m	0,25 mm
SUPER	4 m	0,25 mm

HOWAG AG, 5610 WOHLLEN  
Telefon 057 / 632 42

# HOWAG

Wenn es um  
Bau-Befestiger  
geht

## KOENIG Fastener

Dr. Ing. Koenig AG  
Befestigungstechnik  
8953 Dietikon, Telefon 01/740 26 61



**PARABOLT®**

Ankerbolzen –  
er hält (in Beton) was er verspricht.

Rationell.  
Korrosionsfest  
(Sprezhülse rostfreier Stahl 18/8)



Q-Dot®-Corporation, Dallas/Texas, USA

**Das Q-Dot®-Wärmerohr**

zur Energieübertragung

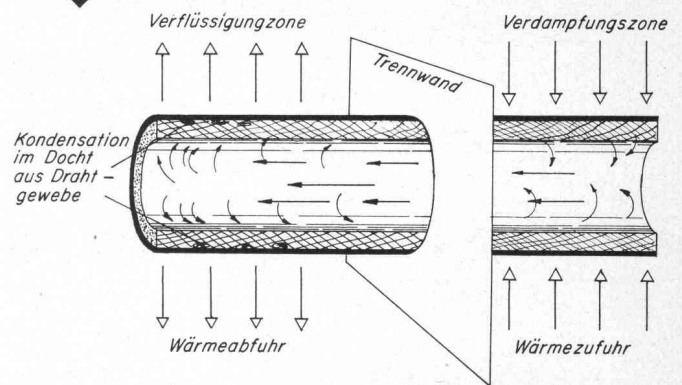

- zur Uebertragung von Wärme aus der Abluft an die Zuluft (Lüftungstechnik, gewerbliche und Komfortklimaanlagen)
- zur Rückgewinnung von Wärme aus Dämpfen und heissen Gasen, z. B. in der Zement-, Lebensmittel- und Papierindustrie, Textilbetriebe, Trocknungsanlagen, Farbspritzkabinen und Giessereien



Gubelhangstrasse 9  
CH-8050 Zürich  
Postfach 774

Telefon 01 / 46 81 85

# Tuchs Schmid aktuell

## Stahltürzargen

für Industriebauten, Verwaltungsgebäude, Spitäler, Schulhäuser, Wohnbauten usw. in den verschiedensten Ausführungen

– Zargen in Normalausführung aus elektrolytisch verzinktem Stahlblech  
– beliebige Zargen nach Ihren Anga-

ben und Zeichnungen aus verschiedenen Materialien

– Zargen aus Chromnickelstahl  
– für jede Türkonstruktion

Das Tuchs Schmid-Zargenprogramm ist die Lösung jedes Zargenproblems. Verlangen Sie den ausführlichen Zargenprospekt.

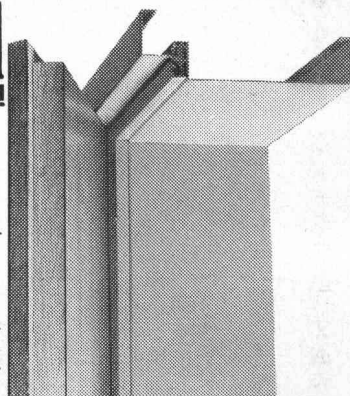

# Abrasionsprobleme?

## Der hochresistente «Linatex» Naturgummi bietet wirksamen Schutz vor Abrieb und Verschleiss

Unübertroffen bei Sand-Wasser-Gemischen.

Wir liefern:

Linatex Pumpen, Ventile, Schläuche,  
Linatex Auskleidungen von Behältern, Tanks usw.,  
Linatex Sandrückgewinnungsanlagen  
(über 200 Anlagen in der Schweiz), Linatex Formartikel  
für Geräusch- und Erschütterungsdämpfung.

Eigene Linatex-Spezialwerkstatt. Sachkundige Beratung  
durch erfahrene Linatex-Fachleute.

### Robert Aebi AG

8023 Zürich Tel. 01/23 17 50



Spielplatzgeräte in HOLZ, METALL, KUNSTSTOFF,  
Generalvertretung der Norrlands Trälek AB.  
Holzspielgeräte Schweden, Verkauf der POLYSTAR-  
Kunststoffprodukte, sinnvolle Metallgeräte,  
technische Beratung, prompte Bedienung ab Lager.  
Franko-Lieferungen per Camion oder per Bahn..  
Verlangen Sie den Prospekt-Katalog

**burli** Postfach 201, 6210 Sursee/LU  
Tel. 045 21 20 66

## FISCHBACH- Lüftungsgerät

hoher Lüftungskomfort durch automatische Volumen-  
stromanpassung — auch bei sich ändernden atmo-  
sphärischen Verhältnissen  
korrosionsfrei durch Aluminium-Flachbauart  
problemlos für elektrischen Anschluss und Wartung  
durch aufklappbare Dachhaube und Gebläseebene  
Tag- und Nachtbetrieb durch integrierte elektrische  
Steuereinheit

**TRION AG 8032 ZÜRICH**  
**TRION**  
*airtechnic*

## Wenn Sanieren viel mehr als «Flicken» sein soll.

Alte Flachdächer lassen sich dauerhaft sanieren: mit **Sarnafil**, der bewährten Schweizer Dichtungsbahn. Eine ausgebaute Anwendungstechnik wird auch mit Anschlüssen an bestehende konventionelle Materialien problemlos fertig. Darum sind Sanierungen mit **Sarnafil** sicher und wirtschaftlich. Verlangen Sie unsere Sonder-Dokumentation.

# Sarnafil®

Senden Sie uns **Sarnafil**  
aktuell, Sondernummer  
zum Thema «Sanierungen  
alter Dachbeläge».

Name/Firma: \_\_\_\_\_

Adresse: \_\_\_\_\_

**Sarna Kunststoff AG**  
CH-6060 Sarnen Postfach 12  
Telefon 041 66 23 33

SBZ SF. 7a. 76

# Aquarex

Fugenbänder  
Beton- und Mörtelzusätze

**Aquarex Bauchemie AG**  
**8620 Wetzikon**  
Hofstrasse - Schöneich  
Telefon 01 - 77 78 44

## Stäfa Warmluftduschen trocknen Körper und Haare

Schnell - angenehm - vorbeugend gegen Erkältungen



Verlangen Sie nähere Informationen

**Ventilator AG CH-8712 Stäfa**  
**Telefon 01 928 21 11**

WS

## Technik im Umbruch

Bleiben Sie auf dem laufenden durch fortgesetztes Studium der Schweizerischen Bauzeitung. Auch der Anzeigenteil vermittelt Ihnen nützliche Informationen.



Wir liefern

## sämtliche Natursteine für den Hoch- und Tiefbau

Eigener Steinbruchbetrieb  
Eigenes Verarbeitungs-  
werk

**GRANITECH AG MÜNSINGEN**  
Brückreutiweg 108 3110 Münsingen Telefon 031 92 45 45

# Kittlose Industrieverglasung



**A. Kully AG**

4632 Trimbach

Wir berechnen und projektieren für Sie  
kostenlos jedes Tageslichtproblem.  
Telefon 062 21 39 01



## Prompt ab Lager Killwangen:

Runde Röhre	∅ 6—219 mm	} aus nichtrostenden Stählen, auch geschliffen/poliert
Quadratrohre	16/16—80/80 mm	
Rechteckrohre	25/6—100/40 mm	

Unser Werk VALLOUREC SA, Paris, der zweitgrösste Rohrproduzent Europas, ist Ihr leistungsfähiger Partner für Rohre aus Cr-, CrNi- und CrNiMo-Stählen sowie Reintitan

- für Kessel-, Apparate- und Leitungsbau in allen Industriezweigen
- für Mechanik, Decolletage und Maschinenbau
- für Konstruktionen (**VALLINOX DECORATION**), z. B. Innenausbau, Fassaden, Geländer, Fahrzeugbau, Verpflegungssektor, Spitalmobiliar, Schwimm- und Medizinalbäder, Stahlrohrmöbel, Schaufenster u. Ladeneinrichtungen usw.

GENERALVERTRETUNG UND LAGERHALTUNG FÜR DIE SCHWEIZ:



**DAVUM**

AG für den Verkauf von Montanprod., 8042 Zürich  
Hotzstrasse 33, Telex 52 247, Tel. 01 / 26 47 12—17



# Brander- Mehrzweckfenster aus Polyurethan

(auch in Schalung zum Einbetonieren lieferbar)

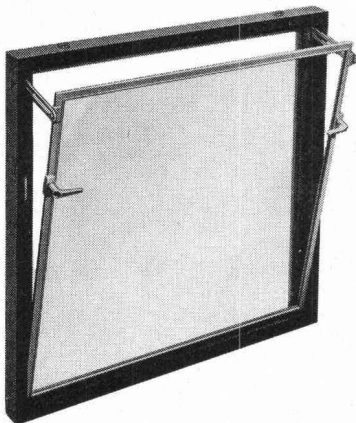

**z.B.**  
benötigen keinen Unterhalt, schliessen dicht gegen Wind und Regen, isolieren gegen Kälte, sind einfach zu montieren. Einfach- oder Isolierverglasung, mit oder ohne Gitter, in 5 Normgrössen

**ab Fr. 99.-**

Wiederverkaufsrabatt auf Anfrage

**brander ag**

Normbauteile, 8162 Steinmaur ZH  
Telefon 01/853 06 22, Telex 55562

## Beim Betonieren die Zeit anhalten.

Nichts leichter als das! Verwenden Sie einfach Barralent. Mit Barralent können Sie Arbeitsunterbrüche mit Sicherheit überbrücken und grosse Flächen oder Kubaturen fugenlos betonieren. Barralent ist zuverlässig und kennt kein Versagen.

Und weil Barralent eine spätere Revibration gestattet, kann die Endfestigkeit des Betons erst noch bis zu 30% gesteigert werden.

# Barralent



**MEYNADIER**

8048 Zürich, 01/64 22 11

# Modellbau: Tel. 01-516 411

Modellbau für Architektur, Technik und Design • Wettbewerbsmodelle in Gips und Schaumstoff • Zuschneideservice

und Materialverkauf für Skizzenmodelle

Mech. Acrylglas-Verarbeitung

Eigenes Fotoatelier

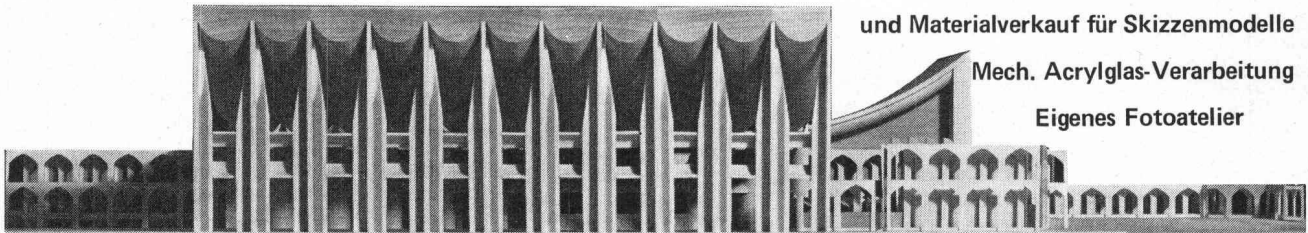

◦ Schalk Modellbau ◦ Thurgauerstrasse 70, Örlikerhus ◦ 8050 Zürich ◦ Tel: 01-516 411 ◦



**optimale** ▶  
**Kontaktchancen** ▶  
**minimale** ◀  
**Kontaktkosten** ◀

Die Leserschaftsanalyse eines neutralen Marktforschungsinstitutes hat ergeben, dass die Schweizerische Bauzeitung vom grössten Teil der

befragten Fachleute (5/6 der Architekten, 5/6 der Bauingenieure und 2/3 der Maschineningenieure) gelesen wird. Als offizielle Fachzeitschrift des SIA hat sie in diesen Berufsgruppen eine optimale Streudichte.

Setzen wir die Kontaktmöglichkeiten (rund 20 000 Leser in der Schweiz) mit dem Insertionspreis in Beziehung, so ergibt sich, dass ein Leserkontakt durch eine ganzseitige Anzeige kaum 2 Rappen kostet. Mit 52 Anzeigen nutzen Sie die höchstmögliche Frequenz aus — die ganzjährige permanente Zielgruppendeckung.

Alleinige Anzeigenannahme  
**IVA AG für internationale Werbung**

8035 Zürich  
 Beckenhofstr. 16  
 Tel. 01 / 26 97 40

1004 Lausanne  
 19, av. de Beaulieu  
 Tél. 021 / 34 72 65



**GOMA**

Aufzugs-  
 Schiebe- und  
 Klapptreppen  
 Flachdach-  
 Ausstiege

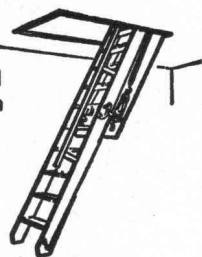

**Marcel Matter**

Klotenerstrasse 43  
 Tel. 01 817 8041

8153 Rümlang



**BODENHEIZUNGEN**

**DERIA-DESTRA AG für Strahlungswärme**

**CH-8132 EGG-ZÜRICH**

Zelgmatt 38

Tel. (01) 86 13 50

*Ernst.*  
**URINALANLAGEN**  
 ohne Wasserspülung, geruchlos

F. Ernst, Ing. AG. Zürich 3, Weststrasse 52  
 Tel. 33 60 66 / 35 36 55



**Wendeltreppe**

aus massivem Holz. Ein handwerkliches Meisterstück. Zehn Modelle, davon eines zeitgenössisch (Buche, Mahagoni oder Eiche). Durchmesser 1,17 m, 1,32 m, 1,47 m, 1,60 m, 2,00 m. Ist in wenigen Stunden montiert. Geländer in Stil oder modern, gerade oder schräg. Mehrfarbige Dokumentation auf Verlangen.

**Le Décor  
 Stylisé**

1814 La Tour-de-Peilz  
 Grand-Rue 45  
 Telefon 021 / 54 39 55

**GEKO -Simskonsole**

⊕ Patent Nr. 475 465

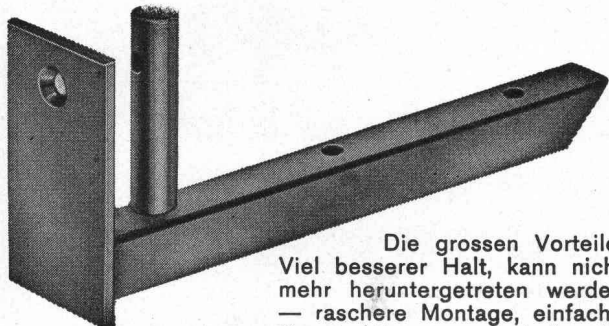

Die grossen Vorteile:  
 Viel besserer Halt, kann nicht mehr heruntergetreten werden — raschere Montage, einfache Konstruktion — deshalb die ideale und preisgünstigste Simsconsole.

Verlangen Sie bei Ihrem Fensterhersteller die GEKO-Simsconsole — Sie sparen damit Aergern und Geld!

**KOCH**

Beschläge, 8033 Zürich  
 Tel. 01 / 26 66 36

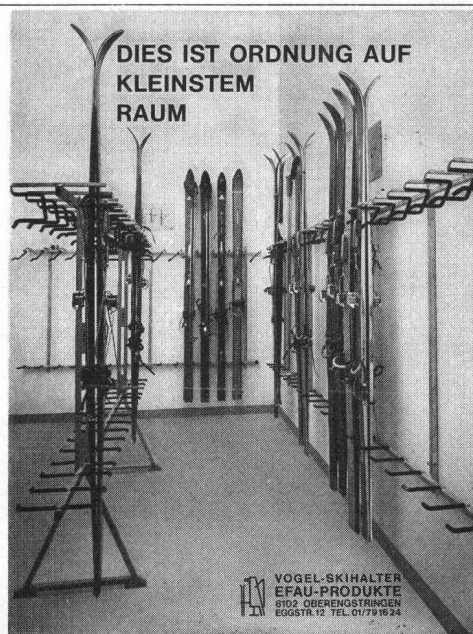

**DIES IST ORDNUNG AUF  
 KLEINSTEM  
 RAUM**

**Vogel-  
 Skihalter**

Ganzmetall  
 Feuerverzinkt  
 Robust

Planen und  
 Einrichten von  
 Skiräumen,  
 Liefern von Teilen  
 für Selbstmontage.

Für Hotels, Ski-  
 und Ferienhäuser,  
 Schulen, Berg-  
 bahnen usw.  
 Bis 16 Paar Ski  
 per Laufmeter.

**ERWIN VOGEL  
 EFAU-PRODUKTE**  
 8102 Ober-  
 engstringen  
 Eggstrasse 12  
 Tel. 01 / 79 16 24

**VOGEL-SKIHALTER  
 EFAU-PRODUKTE**  
 8102 OBERENGSTRINGEN  
 EGGSTR. 12 TEL. 01/79 16 24



Zur Führung unseres umfangreichen und sehr interessanten Bauamtsbetriebs suchen wir einen

## Chef des Gemeindebauamtes

(Chefbeamter)

### Der Aufgabenbereich umfasst:

- Führung und Aufsicht über die Administration des Gemeindebauamtes (Korrespondenz, Protokollierungen, Rechnungsstellung über baupolizeiliche Belange und Erstellen von Bauabrechnungen)
- Führung und Aufsicht der Abwasserreinigungsanlagen (Kläranlage und Kanalisationen)
- Organisation und Aufsicht über das Kehrichtabfuhrwesen (Abfuhr, Verladestation und Verbrennung in Trimmis)
- Führung und Aufsicht über die Wasserversorgung
- Aufsicht über das Strassenwesen (Schneeräumung, Verfassen und Ausführen von kleineren Projekten)
- Führung und Aufsicht über gemeindeeigenen Werkstattbetrieb mit gesamtem Maschinenpark
- Aufsicht über die gesamte Baupolizei
- Beratung der Baukommission und des Gemeinderates in allen fachlichen Belangen

### Anforderungen:

gründliche fachtechnische Ausbildung mit HTL- oder gleichwertigem Abschluss. Fundierte Praxiserfahrung, wenn möglich in der Führung eines mittleren Bauamtsbetriebs. Verhandlungsgeschick. Bereitschaft zu besonderen Einsatzleistungen. Begabung zur Führung aller Mitarbeiter des Bauamtes mit rund 40 bis 50 Angestellten. Organisations-talent, Gewandtheit im schriftlichen Ausdruck, zukunftsorientiert und initiativ.

### Wir bieten:

eine interessante, vielseitige, aber verantwortungsvolle Aufgabe. Eine den hohen Anforderungen angemessene Entlohnung und gute Sozialleistungen. Modern ausgebauter und organisierter Bauamtsbetrieb.

In dieser Funktion sind Sie personell dem Gemeindeschreiber und fachtechnisch der Baukommission unterstellt. Mehr über diese anspruchsvolle Tätigkeit sagt Ihnen gerne unser Gemeindeschreiber, Tel. 081 / 31 14 61. Bewerbungen mit handschriftlich abgefasstem Lebenslauf und weiteren Unterlagen (inkl. Passfoto) sind bis 16. Juli 1976 an den Gemeinderat, 7050 Arosa, zu richten.

## Stadtverwaltung Zug

Auf dem Bauamt der Stadt Zug ist die Stelle eines

## Planungsassistenten

zu besetzen. Zum Aufgabenkreis gehören:

- Ausarbeitung von rechtsverbindlichen Bebauungs- oder Gestaltungsplänen
- städtebauliche und landschaftsgestalterische Studien
- administrative und technische Begleitung der laufenden Stadtplanung
- Betreuung der mit Planungen beauftragten Firmen
- Behandlung einzelner Planungsprobleme

Vom Bewerber wird Interesse für städtebauliche Fragen und Erfahrung auf dem Gebiet der Ortsplanung erwartet. Er ist dem Stadtarchitekten unterstellt und hat als einziger vollamtlicher Sachbearbeiter für Planung die anfallenden Probleme selbständig zu behandeln.

Vorausgesetzt werden administrative und zeichnerische Fähigkeiten, eine gute fachliche Ausbildung und mehrjährige Erfahrung auf den vorgesehenen Aufgabengebieten. Die Besoldung erfolgt im Rahmen des städtischen Besoldungsreglements.

Handschriftliche Anmeldungen mit den üblichen Unterlagen sind einzureichen an das Baupräsidium der Stadt Zug, 6301 Zug, Telefon 042 / 21 19 44.

Zug, 22. Juni 1976

Der Stadtrat von Zug



## Kantonale Verwaltung

Bei nachstehender Abteilung ist folgende Stellung wieder zu besetzen:

**Kantonales Tiefbauamt Graubünden, Chur**  
Telefon 081 / 21 35 61

## Leiter des kantonalen Strassenbau-Labors (Erdbau, Beton und Belag)

(dipl. Ing. ETHZ, wenn möglich mit Abschluss in der Vertiefungsrichtung Grundbau)

Leitung des kantonalen Labors (Erdbau, Beton und Beläge), Mitarbeit bei Projektierung und Ausbau des kantonalen Strassennetzes (Ermittlung bodenmechanischer Kennwerte usw.), Kontrolle der auf den Baustellen verwendeten Materialien.

Wir bieten zeitgemässe Entlohnung im Rahmen der Personalverordnung. Die bisherige Berufspraxis kann angerechnet werden. Dienstantritt nach Vereinbarung. Auskünfte über den Aufgabenbereich erteilt die zuständige Abteilung.

Ihre Bewerbung richten Sie bitte mit den üblichen Unterlagen bis 16. Juli 1976 an das Personal- und Organisationsamt des Kantons Graubünden, Steinbruchstrasse 18/20, 7001 Chur, Tel. 081 / 21 31 01

Personal- und Organisationsamt  
des Kantons Graubünden

## Stadtverwaltung Zug

Infolge der bevorstehenden Pensionierung des bisherigen Stelleninhabers ist beim Stadtbauamt Zug die Stelle des

## Stadtarchitekten-Stellvertreters

neu zu besetzen. Zum Aufgabenkreis gehören:

- Vorbereitung von öffentlichen Bauten mit Raumprogramm, Vorprojektstudien und Kostenschätzungen
- Projektleitung für städtische Bauvorhaben
- Bauleitung für Umbauten und Renovationen
- Behandlung und Begleitung von Subventionsgesuchen
- bautechnische Begutachtungen

Vom Bewerber wird erwartet, dass er über Erfahrung in der Projektleitung von ganz verschiedenartigen Bauvorhaben verfügt und bereit ist, in einem kleinen Team Aufgaben selbständig zu bearbeiten. Er muss den Stadtarchitekten vertreten können, Verhandlungen führen und administrative Fragen speditiv bewältigen. Voraussetzung ist ein abgeschlossenes Studium an einer Hochschule oder höheren technischen Lehranstalt. Die Besoldung erfolgt im Rahmen des städtischen Besoldungsreglements.

Handschriftliche Anmeldungen mit den üblichen Unterlagen sind einzureichen an das Baupräsidium der Stadt Zug, 6301 Zug, Telefon 042 / 21 19 44.

Zug, 22. Juni 1976

Der Stadtrat von Zug



L'ÉCOLE POLYTECHNIQUE  
FÉDÉRALE DE LAUSANNE

cherche dans le cadre du projet d'Ecole «Energie»

## ingénieur ou diplômé en science naturelles

pour l'étude des dégradations causées à l'environnement par la production d'énergie.

**Qualifications requises:** formation scientifique ou technique de niveau universitaire, expérience des problèmes de l'environnement, bonnes connaissances d'anglais, si possible bonnes connaissances dans le domaine de l'énergie.

**Durée du projet:** 2 à 6 ans.

Les personnes intéressées voudront bien adresser leurs offres de service avec curriculum vitae détaillé au:

**Service du personnel de l'EPFL**  
33, av. de Cour, 1007 Lausanne

## Mittlerer Osten

Für die Realisierung eines Grossbauvorhabens (Industriebau) sucht schweizerische **Generalunternehmung**

## Projektleiter

### Aufgabenbereich:

- Projektleitung
- Verantwortung für kosten- und termingerechte Vertragsabwicklung
- Koordination und Führung der beteiligten Teams
- Verhandlungen mit Bauherren, Behörden und Unternehmern

### Anforderungen:

- Ausländerfahrung in der Projektleitung von grösseren Bauvorhaben
- Organisationstalent, Verhandlungsgewandtheit, Selbständigkeit
- Beherrschung der englischen Sprache in Wort und Schrift (evtl. Kenntnisse in der arabischen Sprache)
- klare Vorstellung eines zielgerichteten Informationsflusses
- Dynamik, Beharrungsvermögen

Die Anstellungsbedingungen entsprechen den Anforderungen.

Initiative Herren, welche die genannte Zielsetzung erfüllen und sich für diese Aufgabe begeistern können, sind höflich eingeladen, die Bewerbung mit allen erforderlichen Unterlagen unter Chiffre OF 4149 ZA an Orell Füssli Werbe AG, Postfach, 8022 Zürich, einzureichen.



Kanton Thurgau

Tiefbauamt

## Tiefbauzeichner/Archivar

Als Nachfolger für den altershalber zurücktretenden Stelleninhaber suchen wir einen qualifizierten Mitarbeiter mit abgeschlossener Lehre und einigen Jahren Praxis als Vermessungs-/Tiefbauzeichner. Der Aufgabenkreis umfasst namentlich folgende Arbeiten:

- Erstellen von Planunterlagen für Publikationen, Eingaben, Botschaften, Orientierungen usw.
- Beschaffung und Verwaltung von Kartenmaterial
- Organisation und Betreuung des Planarchivs des Tiefbauamtes

Unsere Anstellungsbedingungen und Sozialleistungen sind fortschrittlich.

Der Dienstantritt erfolgt nach Vereinbarung.

Interessenten, welche die gestellten Anforderungen erfüllen, richten ihre schriftliche Bewerbung an das Personalamt des Kantons Thurgau, Bahnhofstrasse 76, 8500 Frauenfeld.

Die interessante Stelle für Sie !

Für unser Betonelementwerk im Raume Ostschweiz suchen wir einen

## Bauingenieur-Techniker HTL als Betriebsleiter

### Anforderungen:

- Grundausbildung in einem gewerblichen Bauberuf
- mehrjährige Praxis in Bauunternehmung, evtl. in ähnlicher Stelle in Betonelementwerk
- fundierte Kenntnisse der Betontechnologie

Der Stelleninhaber muss überdurchschnittliche Führungsqualitäten besitzen und an selbständiges Arbeiten gewöhnt sein.

Alter: 35- bis 40jährig.

Offerten sind erbeten unter Chiffre 44-67782 an Publicitas, Postfach, 8021 Zürich.

Gesucht

## Architekt

wettbewerbserfahren, für temporären Ueberbrückungseinsatz.

Offerten mit Gehaltsvorschlag unter Chiffre SBZ 481 an IVA AG, Postfach, 8035 Zürich.

Wir suchen zur Mitarbeit in der Grundbuchvermessung und im Tiefbau

## Vermessungszeichner(in)

Wir erwarten Sie gerne in unserem kollegialen Team und besprechen mit Ihnen im Detail Ihr Arbeitsgebiet.

J. Caflisch+Partner, Ingenieur- und Vermessungsbüro  
8805 Richterswil, Tel. 01 / 76 34 80

Wir sind ein kleineres Planungs- und Architekturbüro in der Region Basel.

Unser Aufgabenbereich reicht von regionalplanerischen Problemen bis zur Bauausführung.

Zur Ergänzung unseres Teams suchen wir einen

## Architekten

der bereit und in der Lage ist, mit Einsatz und Begeisterung überdurchschnittliche Leistungen in vielfältigen Aufgabenbereichen zu erbringen.

Die Mitarbeit bei Auslandsaufträgen erfordert, wenn immer möglich, die Beherrschung der englischen Sprache.

Wenn Sie eine abwechslungsreiche Mitarbeit in unserem Team interessiert, senden Sie uns die üblichen Unterlagen unter Chiffre SBZ 482 an IVA AG, Postfach, 8035 Zürich.

Wir sind ein fortschrittliches Ingenieurbüro mittlerer Grösse im Raum Zürich und suchen zur Verstärkung unserer Wasserbaugruppe einen qualifizierten

## Ingenieur-Techniker HTL

### Anforderungen:

- einige Jahre Erfahrung in Projektierung und Bauleitung von Kanalisationen und Wasserversorgungen
- selbständiges, initiatives Arbeiten
- Fähigkeit zur Teamarbeit
- Idealalter: 27 bis 32 Jahre
- Fremdsprachenkenntnisse sind erwünscht

### Wir bieten:

- interessantes Aufgabenspektrum von der Projektierung bis zur Mitarbeit an umfassenden Planungen und Studien
- gute Entlohnung und Sozialleistungen
- Personalfürsorge und Gruppenrisikoversicherung
- angenehmes Arbeitsklima
- preisgünstige Verpflegungsmöglichkeit

Wir erwarten gerne Ihre handschriftliche Bewerbung mit den üblichen Unterlagen unter Chiffre SBZ 467 an IVA AG, Postfach, 8035 Zürich

Ingenieurbüro in Zürich sucht einen

## dipl. Bauingenieur ETH

als direkten Mitarbeiter.

Eintritt sofort oder nach Vereinbarung

### Wir erwarten:

- mehrere Jahre Erfahrung in **Stahl** und **Vorfabrikation**
- gewandten Statiker und Konstrukteur
- Selbständigkeit und Sinn für Verantwortung
- Beweglichkeit im Verhandeln
- wenn möglich Englischkenntnisse

Interessenten bitten wir, folgende Unterlagen einzusenden: ausführlicher Lebenslauf, Referenzen, handschriftliche Offerte, möglicher Stellenantritt.

Offerten sind zu richten unter Chiffre SBZ 484 an IVA AG, Postfach, 8035 Zürich.

Wir suchen zur Mitarbeit an anspruchsvollen und interessanten Aufgaben der Bodenmechanik und Fundationstechnik einen jüngeren, gut qualifizierten

## dipl. Bauingenieur ETH

### Anforderungen:

- Diplomabschluss mit Vertiefungsrichtung Grundbau
- 1 bis 2 Jahre wissenschaftliche oder praktische Arbeit im Gebiet der Bodenmechanik
- Initiative und Begabung, sich selbständig in Probleme einzuarbeiten; Entscheidungsfreudigkeit
- Fähigkeit, in kleinerem Spezialistenteam mitzuarbeiten

Richten Sie bitte Ihre kurze, handschriftliche Bewerbung mit den üblichen Unterlagen an E. Hofmann.

**Basler & Hofmann**  
Ingenieure und Planer AG, Forchstrasse 395, 8029 Zürich

## ATELIER FÜR PERSPEKTIVISCHE ARCHITEKTURZEICHNUNGEN

DAVID-HESS-WEG 14, 8038 ZÜRICH, TELEFON 01 / 45 29 49  
erstellt für Sie  
anspruchsvolle perspektivische Architekturzeichnungen  
für jeden Zweck

### Dipl. Architekt

33, mit mehrjähriger Erfahrung in Entwurf, Innenarchitektur und Wettbewerb von Spital- und Industriebauten, Büros, Hotels, Wohnsiedlungen, Ein- und Mehrfamilienhäusern sucht neuen, anspruchsvollen Wirkungskreis in Architektur- oder Innenarchitekturbüro im Raum Zürich ab 1. August.  
Offerten unter Chiffre SBZ 485 an IVA AG, Postfach, 8035 Zürich.

Vielseitiger und dynamischer

### Bauingenieur-Techniker HTL

34, mit Erfahrung im Brücken-, Industrie-, Tunnel- und Strassenbau, zur Zeit in leitender Stellung in den USA tätig, sucht neuen Wirkungskreis in der Schweiz. Sprachen: Deutsch und Englisch in Wort und Schrift, Kenntnisse in Französisch und Italienisch. Eintritt nach Vereinbarung.  
Offerten unter Chiffre SBZ 470 an IVA AG, Postfach, 8035 Zürich.

Versierter

### Architekt-Techniker HTL

Abschluss Frühjahr 1972, guter Gestalter und Konstrukteur mit vielseitiger Praxis in Entwurf und Werkplanung, sucht dringend interessante Stelle (evtl. halbtags). Sprachkenntnisse: Englisch, Französisch.  
Offerten unter Chiffre SBZ 480 an IVA AG, Postfach, 8035 Zürich.

Versierter, initiativer

### Bauführer-Bauleiter

mit mehrjähriger Erfahrung im allgemeinen Tiefbau, Strassenbau und Untertagebau sucht neuen, interessanten Wirkungskreis in Unternehmung, Ingenieurbüro oder Verwaltung.  
Offerten und Kontaktnahme unter Chiffre SBZ 478 an IVA AG, Postfach, 8035 Zürich.

### Architekt

mit langjähriger Erfahrung in Planung und Ausführung sowie als Koordinator und Projektleiter von Industrie-, Bürohaus- und öffentlichen Bauten, vertraut mit modernen Planungsmethoden, sucht anspruchsvollen Wirkungskreis.  
Angebote sind erbeten unter Chiffre SBZ 475 an IVA AG, Postfach, 8035 Zürich.

31jähriger

### Kulturingenieur ETH

mit Erfahrungen im allgemeinen  
**WASSERBAU / TIEFBAU**  
sucht nach längerem Auslandsaufenthalt eine interessante Stelle.  
Sprachen: Deutsch, Englisch, Französisch.  
Ich freue mich auf Ihre Offerte unter Chiffre SBZ 477 an IVA AG, Postfach, 8035 Zürich.

Studio d'ingegneria a Bellinzona cerca:

### giovane ingegnere ETH del genio civile

per l'edilizia e il genio civile.  
Necessarie sono, buone conoscenze in progettazione, calcoli statici e calcoli elettronici (stress) di ponti in cemento armato e c. a. precompresso.  
Vi offriamo condizioni di lavoro gradevoli e prestazioni sociali.  
Interessati sono pregati di scrivere a cifra 24-122540 Publicitas, 6501 Bellinzona.

Selbständiger, erfahrener

### Architekt/Bauführer

38jährig, sucht verantwortungsvolle Stelle in Architekturbüro oder Baugeschäft im Raume Basel.  
Vielseitige Tätigkeit als freier Mitarbeiter möglich.  
Bitte um Kontaktnahme unter Chiffre OFA 2408 A an Orell Füssli Werbe AG, Postfach, 4001 Basel.

Organisationsgewandter, gelernter

### Hochbauzeichner

mit zweijähriger Erfahrung in Büro und Bauführung, mit **Abschluss als Ingenieur-Techniker HTL**, 26jährig, sucht entwicklungsfähige Stelle in **Architekturbüro**.  
Siegfried Peter jun., Steinrain 19, 4663 Aarburg

Gesucht

### Entwurfsarchitekt

Ausführliche Offerten erbeten unter Chiffre B 1 278 an Orell Füssli Werbe AG, Postfach, 8180 Bülach.

Gesucht in grösseres Architekturbüro SIA im Aargau

### erfahrenen Hochbauzeichner oder Architekt-Techniker HTL

für die Werkplanbearbeitung, evtl. auch Bauführung von Wohnbauten sowie grösseren Geschäfts- und Verwaltungsbauten. Stellenantritt sofort oder nach Uebereinkunft.  
Offerten mit Angabe der bisherigen Tätigkeit, von Referenzen und Saläranspruch erbeten unter Chiffre SBZ 479 an IVA AG, Postfach, 8035 Zürich.

Gesucht in kleines Architekturbüro zuverlässiger, erfahrener

### Architekt-Techniker HTL

für die Projektierung, Planbearbeitung, Devisierung und Bauführung. Eintritt sofort oder nach Uebereinkunft.  
Hans Mathis, Arch.-Techn. HTL, Langackerweg 12, 8155 Niederhasli, Telefon 01 / 850 17 06.

In Generalunternehmung auf dem Platz Zürich suchen wir jüngeren

### Ingenieur-Techniker HTL

Fachrichtung Stahlbau/Eisenbeton, für die statische und konstruktive Bearbeitung von Industriebauten.  
Herren, die an speditives Arbeiten gewöhnt sind und über eine entsprechende Ausbildung und Erfahrung verfügen, richten ihre Bewerbung mit Gehaltsanspruch bitte an  
**Bürli AG**, Schaffhauserstrasse 481, 8052 Zürich.

Wir suchen einen jüngeren, initiativen

### Tiefbauzeichner

mit mindestens ein paar Jahren beruflicher Erfahrung für die selbständige Bearbeitung interessanter Aufgaben im Strassen- und Bahnbau sowie im allgemeinen Tiefbau.  
Interessenten wollen sich bitte mit kurzer Angabe der bisherigen Tätigkeit schriftlich bewerben bei:  
**Basler & Hofmann**  
Ingenieure und Planer AG, Forchstr. 395, 8029 Zürich

### Persien/Iran

Schweizer Ingenieurbüro sucht für die Bauleitung einer Fabrikanlage

### dipl. Bauingenieur ETH oder -techniker HTL, evtl. Architekt

Bewerber müssen über viel Erfahrung verfügen, praktisch veranlagt sein und mit Schwierigkeiten fertig werden können.  
Sprache: Englisch  
Vertragsdauer: 1 1/2 Jahre  
Offerten mit Lebenslauf und Foto unter Chiffre SBZ 483 an IVA AG, Postfach, 8035 Zürich.

# Beleuchtungsschiene System Woertz

2 P+E 250 V  
16 A (3,52 kW)

Berührungssicher,  
zugelassen  
im Handbereich

## mit neuem elegantem Bügel- adapter

Spotleuchte  
Nr. 4761  
für innen-  
verspiegelte  
Reflektorlampe  
100 W

Spotleuchte  
Nr. 4781  
mit Cachierung  
ø140 mm  
für innen-  
verspiegelte  
Reflektorlampe  
bis 150 W

für Montage  
auf Mauerwerk  
auf Holz  
als Träger für  
Deckenplatten

in Längen bis 5 m

zusammenfügbar  
mit Verbindungs-  
stücken  
Winkelstücken  
T-Stücken  
Kreuzstücken  
Vertikalstücken

 Qualitätszeichen

 Sonderisolation  
Schutzklasse II

Verlangen Sie  
Unterlagen oder  
den Besuch unserer  
Spezialisten

Spotleuchte  
Nr. 4771  
mit Cachierung  
ø110 mm  
für innen-  
verspiegelte  
Reflektorlampe  
100 W

Punktlichtstrahler  
Nr. 4791  
mit veränderlichem  
Lichtkegel  
mit eloxiertem  
Reflektor ø176 mm  
für Kopfspiegellampe  
100 W

## OSKAR WOERTZ BASEL



Fabrik elektrotechnischer Artikel  
CH-4002 Basel Eulerstrasse 55  
Telephon 061 23 45 30 Telex 63179



# Allzweckbagger **MENZI MUCK**

- für alle üblichen Baggerarbeiten
- für schwierige Arbeiten am Steilhang
- für Arbeiten im Sumpf
- für Arbeiten in Gewässern und Flüssen bis 350 cm Tiefe
- in engen Platzverhältnissen
- für den Terrassenbau in Rebbergen
- bei Lawinen- und Wildbachverbauungen
- für den Mastenbau in Skigebieten
- bei der Erneuerung von Bahntrassees
- für Arbeiten in Tunnels: MUCK mit Elektromotor
- zum Bohren von Sprenglöchern (mit Bohrsäule)

Garantie 1 Jahr. Vorbildlicher Service. Schweizer Fabrikat. Minime Unterhaltskosten.

**ERNST MENZI AG**  
**Maschinenfabrik, 9443 Widnau SG**

Telefon 071 / 72 26 26

Telex 71142