

Zeitschrift: Schweizerische Bauzeitung
Herausgeber: Verlags-AG der akademischen technischen Vereine
Band: 94 (1976)
Heft: 31/32

Werbung

Nutzungsbedingungen

Die ETH-Bibliothek ist die Anbieterin der digitalisierten Zeitschriften. Sie besitzt keine Urheberrechte an den Zeitschriften und ist nicht verantwortlich für deren Inhalte. Die Rechte liegen in der Regel bei den Herausgebern beziehungsweise den externen Rechteinhabern. [Siehe Rechtliche Hinweise.](#)

Conditions d'utilisation

L'ETH Library est le fournisseur des revues numérisées. Elle ne détient aucun droit d'auteur sur les revues et n'est pas responsable de leur contenu. En règle générale, les droits sont détenus par les éditeurs ou les détenteurs de droits externes. [Voir Informations légales.](#)

Terms of use

The ETH Library is the provider of the digitised journals. It does not own any copyrights to the journals and is not responsible for their content. The rights usually lie with the publishers or the external rights holders. [See Legal notice.](#)

Download PDF: 14.03.2025

ETH-Bibliothek Zürich, E-Periodica, <https://www.e-periodica.ch>

HARTMANN

Der Fachmann im Torbau

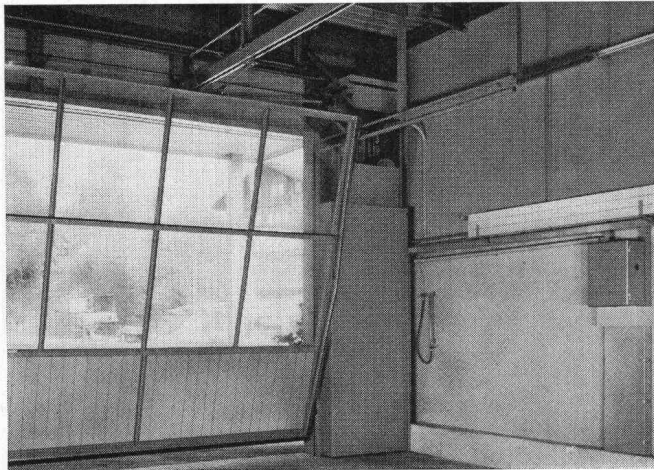

Normtore von HARTMANN — eine Klasse besser

Kipptore Typ OK-F (mit Federzug, ohne Rücklaufschienen), Kipptore Typ OK-G (mit Gegengewichten an Hebelarmen), Kipptore Typ OK-S (mit hängenden Gegengewichten an Hebelarmen)

Spezialtore HARTMANN ein Programm, das keine Wünsche offen lässt

Wir bauen Spezialtore in jeder Ausführung und Grösse: Kipptore mit Seilzug (halb- oder ganzverschwindende Ausführungen), Frontschiebetore, Teleskopschiebetore, Flügeltore, Faltflügeltore, Faltschiebetore, Hubtore, Hubkipptore, Kranklappen, Kranschieber, Tore mit feuerhemmenden und schalldämmenden Füllungen.

Torantriebe und Torsteuerungen

Wir fabrizieren für jeden Tortyp den geeigneten elektromechanischen Antrieb. Unsere Torsteuerungen sind auf die Antriebe abgestimmt.

Profitieren Sie von unserer langjährigen Erfahrung im Torbau. Kommen Sie mit Ihren Torproblemen bereits in der Planungsphase zu uns. Wir lösen sie, Tag für Tag.

HARTMANN bietet integrierte Problemlösungen und Vollservice für den gesamten Fassadenbereich.

Fassadenverkleidungen, Fenster, Rolläden, Tore — «aus einer Hand».

HARTMANN + CO AG

Metallbau + Rolläden, 2500 Biel, Tel. 032/420142



Filialen in Basel, Bern, Camorino, Freiburg, Genf, Lausanne, Luzern, Neuenburg, Schönenwerd, Solothurn, Sitten, St. Gallen, Tavannes, Winterthur, Zürich

Wir sind stets in Ihrer Nähe.

Schweizerische Bauzeitung

Verlags-AG der akademischen technischen Vereine. Offizielles Organ des SIA, Schweizerischer Ingenieur- und Architekten-Verein, der GEP, Gesellschaft Ehemaliger Studierender der ETH Zürich, der ASIC, Schweizerische Vereinigung Beratender Ingenieure.

94. Jahrgang Heft 31/32

2. August 1976

Inhalt

Strassen-, Tunnel- und Brückenneubauten in Mittelbünden. Zu den folgenden drei Beiträgen. Von Kurt Meyer	453*
Technische Probleme beim Bau der Schinstrasse im Abschnitt Solis—Tiefencastel. Von Ruedi Penne, Zürich	454*
Lehnenviadukt. Von Ruedi Pfenninger, Zürich	456*
Der Soliser Viadukt. Von Walter Stampf, Chur	458*
Zwei neue Stadtautobahntunnel. Von Dr. G. Scheuch, Hildlen	459*
Die Leichtbetonbrücke Schaffhausen. Bauwers Nr. 8, Nationalstrasse N 4. Von Klaus Wehrli, Zürich	461*
Zürcher Inventar. Gründerbild einer Stadt. Von Peter Meyer	467*
Durchschlag am Seelisberg. Von Kurt Meyer	468

Umschau

Berichtigung	469
------------------------	-----

Wettbewerbe

Altersheim der Herrschaft in Maienfeld GR. Ideenwettbewerb Dorfzentrum Bolligen BE. Ideenwettbewerb de Vigier-Häuser in Solothurn. Überbauung des Schulareals in Hofstetten SO. Ideenwettbewerb Amtshaus Bern	469
Ideenwettbewerb Amtshaus Bern. Projektwettbewerb Primarschulhaus «Schwerzi» in Langnau am Albis. Aus dem Bericht des Preisgerichtes. Internationaler Wettbewerb Erweiterung des Regierungsviertels des Bundeslandes Niederösterreich in Wien	470

Nekrologe

Andreas Stoffels. Victor Louis Bataillard. Walter Genner. Adolf Schnetzler. Dirk A. von Rosendal. Markus Weidenmann. Giuseppe Gellera. Burchard Elias. Max Ernst Haefeli. Theodor Frey	472
--	-----

Mitteilungen aus der GEP

Generalversammlung in Genf (23. bis 25. September)	472
--	-----

Eidg. Technische Hochschule Zürich

Ein Institut für Hochbautechnik	472
---	-----

Grüne Seiten vorn

Laufende Wettbewerbe. Wettbewerbsausstellungen	G113
Wettbewerbsausstellungen. Ankündigungen. Aus Technik und Wirtschaft	G114

Grüne Seiten hinten

Buchbesprechungen	G115
Buchbesprechungen. Kurzmitteilungen. European Space Agency. Stellenvermittlung SIA/GEP	G116

NIEDER MIT DEM LÄRM!
SCHLUSS MIT DEM RADAU!
WIR FORDERN SIANG

**Wir bauen für die Umwelt
 Lärmschutz-Produkte**

Siang — Witterungsbeständig
 Siang — Unbrennbar
 Siang — Verrottungsfest
 Siang — ohne Splitterwirkung
 Siang — wirksam und preisgünstig

Auch Lärmschutz kann
 ästhetisch ansprechbar
 hergestellt werden.

Siang ist in den
 Möglichkeiten unbegrenzt.

- Strassen
- Kaufhäuser
- Industriebetriebe
- Baustellen
- Bahnen
- Kühltürme
- Maschinen
- Schiessanlagen
- Werkhallen
- Grossventilatoren
- Autobahnen
- Strassen
- Sportanlagen

STÄDELI-LIFT AG Maschinenfabrik
 CH-8618 Oetwil am See, Zürich | Telefon (01) 929 21 21

METAKO Metallkonstruktionen und Baugeräte, CH-4450 Sissach,
 Telefon 061 / 98 38 91

**Mit Hebel-Bausteinen
 bauen Sie erstens
 wirtschaftlich
 und zweitens gesund!**



Coupon

Senden Sie mir Informationen
 über Hebel Plansteine

Coupon senden an
 Kettner AG, 6025 Neudorf

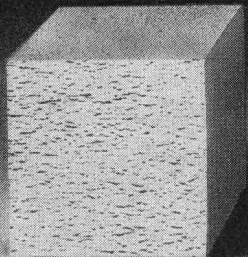

Das zeigt sich zweitens später
 (solange Sie im Hause wohnen) und erstens sofort
 (sobald Sie mit dem Bauen beginnen).
 Hebel-Plansteine sind aus Gasbeton.
 Das bedeutet: sie haben eine «eingebaute»
 Klimaanlage, weil sie durch unzählige
 winzige Luftkammern atmen. Dennoch halten sie
 im Sommer die Hitze und im Winter die
 Kälte wirksam ab. So dass Sie Heizkosten sparen
 können, und zwar ungewöhnlich viel.
 Aber sparen können Sie schon beim Bauen.
 Nämlich Zeit: weil es schnell geht.
 Und Bauleute: weil Hebel-Gasbeton einfach
 zu bearbeiten ist. Ausserdem ist er masshaltig,
 stabil und massiv.

Wenn Sie jetzt etwas länger überlegen,
 welchen Baustein Sie einsetzen wollen, werden
 Sie es bei Ihrem nächsten Bauvorhaben
 sofort wissen: Hebel-Plansteine! Verlangen Sie
 unsere detaillierten Informationen,
 vergleichen Sie – und entscheiden Sie dann!

Hebel Plansteine
 Kettner AG
 6025 Neudorf
 Telex 78477
 Tel. 045 51 21 41

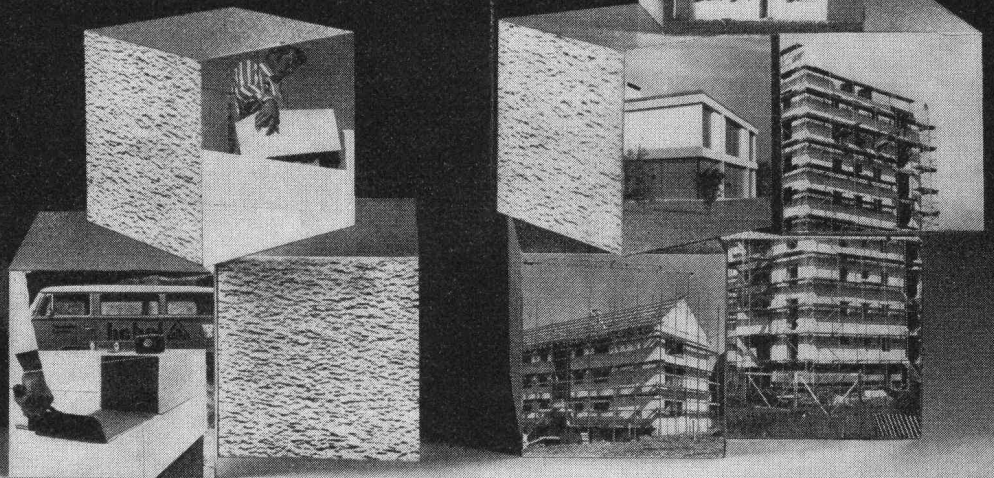

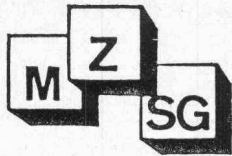

Management Zentrum St. Gallen

Eine Stiftung der Gesellschaft zur Förderung der betriebswirtschaftlichen Forschung an der Hochschule St. Gallen für Sozial- und Wirtschaftswissenschaften.

Wünschen Sie eine fundierte Einführung in die moderne Managementlehre?

Die heutigen Problemstellungen in Wirtschaft und Verwaltung fordern fundierte Kenntnisse in der neuesten Managementlehre. Unser 12tägiges Seminar

«Systemorientiertes Management»

ist für **Ingenieure** eine ideale Möglichkeit zum Erlernen dieser Grundlagen. In diesem Seminar werden alle wichtigen Managementmethoden und -systeme aufgezeigt und ihre Anwendung intensiv geübt.

Seminarziele:

- Verstehen und Erkennen der Grundaufgaben des Managements
- Erkennen der grundsätzlichen Entscheidungsbereiche im Management, vor allem auf den Stufen der Politik, Planung, Disposition und im Rahmen der Organisation
- Befähigung zur Anwendung der systemorientierten Entscheidungsmethodik in der täglichen Führungspraxis
- Erkennen sozialer und psychologischer Einflüsse im Management

Programmübersicht:

1. Seminaranteil (4 Tage)
 - Beobachtung und Analyse von Problemlösungsgruppen (anhand eines Films)
 - Die Methoden und Instrumente des systemorientierten Problemlösens
2. Seminaranteil (4 Tage)
 - Organisation und Projektmanagement
 - Inhalt und Durchsetzung eines systemorientierten Führungsstils als Grundlage erfolgreicher Unternehmensführung
3. Seminaranteil (4 Tage)
 - Gestaltung des unternehmungspolitischen Entscheidungsprozesses
 - Einführung und Durchsetzung einer Unternehmungspolitik
 - Die Planung in der Unternehmung
 - Grundlagen einer neuen Unternehmerphilosophie

Dokumentation:

- 200seitiges Nachschlagewerk zum systemorientierten Management
- Mehrbändiges Seminarkompodium

Referentenkreis:

- | | |
|---------------------|--|
| Dr. U. Gmür | Institut für Betriebswirtschaft an der Hochschule St. Gallen |
| Dr. K. Kälin | Dozent und Projektleiter am Management Zentrum St. Gallen |
| Prof. Dr. E. Küng | Professor für Volkswirtschaftslehre an der Hochschule St. Gallen |
| Dr. F. Malik | Dozent und Projektleiter am Management Zentrum St. Gallen |
| Prof. Dr. C. Pümpin | Professor für Betriebswirtschaftslehre an der Hochschule St. Gallen
Direktor des Management Zentrums St. Gallen |
| Dr. E. Schmid | Dozent und Projektleiter am Management Zentrum St. Gallen |
| A. U. Trinkler | Dozent und Projektleiter am Management Zentrum St. Gallen |

Seminarort/Termine:

Hotel Acker, Wildhaus, 7.—10. 9./12.—15. 10./16.—19. 11. 1976

Seminarkosten:

Fr. 2700.—/Teilnehmer Reduktion für Mitgliedfirmen

- Ich melde mich zum Seminar «Systemorientiertes Management» an.
 Senden Sie mir bitte detaillierte Unterlagen über das Seminar «Systemorientiertes Management».

Name, Vorname: _____

in Firma: _____

Strasse: _____

Plz., Ort: _____

Unterschrift: _____

SBZ

Einsenden an:

Management Zentrum St. Gallen
Kornhausstrasse 3, 9001 St. Gallen, Telefon 071 / 23 16 74

Schweizerische Bauzeitung

Verlag und Redaktion

Zürich-Giesshübel, Staffelstrasse 12

Postadresse: CH-8021 Zürich, Postfach 630, Tel. 01 / 36 55 36
 Druck: Offset + Buchdruck AG, 8021 Zürich

Redaktoren:

Kurt Meyer, Chefredaktor, Bruno Odermatt, Arch. SIA, Max Künzler, Ing. SIA

Verwaltungsrat

der Verlags-AG der akademischen technischen Vereine
 R. Schlaginhausen, Ing. (Präsident); Prof. J.-C. Badoux, Ing.;
 A. Cogliatti, Ing.; A. Métraux, Ing.; H. Michel, Arch.; G. Os-
 sola, Ing.; A. Rivoire, Arch.; A. Schönholzer, Ing.; F. Schwarz
 Arch.; R. Steiger, Ing.; F. Vermeille, Ing.; U. Zürcher, Ing.

Bezugspreise

	3 Monate	6 Monate	12 Monate
Schweiz	35.—	60.—	109.—
Ausland	39.—	66.—	121.—

Preis des Einzelheftes 5 Fr.

Für die Mitglieder der Partnerverbände der Verlags-AG, des Schweiz. Technischen Verbandes sowie für Studierende ermässigte Preiskategorien. Postcheckkonto 80-6110.

Nachdruck von Bild und Text auch auszugsweise nur mit Zustimmung der Redaktion und nur mit genauer Quellenangabe gestattet

Anzeigenverwaltung



IVA AG für internationale Werbung. Hauptsitz: 8035 Zürich, Beckenhofstrasse 16, Tel. 01 / 26 97 40, Postcheck 80-32735.

Filiale:

1004 Lausanne, 19, av. Beaulieu, Tel. 021 / 37 72 72

BULLETIN TECHNIQUE DE LA SUISSE ROMANDE

Adresse: Avenue de Cour 27, 1007 Lausanne

Inhaltsverzeichnis von Heft 14, 1976

L'Ecole technique supérieure de l'Etat de Vaud	235
L'Ecole technique supérieure de l'Etat de Vaud après vingt ans, par <i>Georges Thalmann</i>	236
Conception architecturale de l'ETSEV, par <i>Claude Paillard, Peter Leemann et Robert Bass</i>	238
Les structures porteuses, par <i>A. Perret-Gentil et J. Wunderli</i>	240
Informations SIA	247
Marché de l'emploi. Carnet des concours. A ₃ E ₂ PL.	
Bibliographie. Documentation générale	253
Informations diverses	254

Wer macht was?

SBZ-Fachfirmenverzeichnis

Abdichtungen

RENESCO
René Schmid & Co. AG
8112 Otelfingen, Tel. 056 / 74 01 71

Alu-Isolier-Fassaden

ALUBAU-Informationsbüro
8048 Zürich, Saumackerstrasse 2
Telefon 01 / 62 98 17

Apparatebau

Ryemann AG, 5502 Hunzenschwil
Tel. 064 / 47 22 63

Architekturmodelle

Max Knecht, Tödistrasse 22
5430 Wettingen, Tel. 056 / 26 09 31
H. Schalk, 8050 Zürich
Thurgauerstr. 70, Tel. 01 / 51 64 11
Zaborowsky, 8001 Zürich
Neumarkt 10, Tel. 01 / 34 22 16

Badezimmereinrichtungen

Trutmann Elementmöbel AG
Ausstellung und Laden:
Gertrudstr. 22, 8036 Zürich
Tel. 01 / 23 02 11

Beleuchtungskörper

Technische und techn. dekorative
Beleuchtungskörper,
Not- und Spezialleuchten
Gass Leuchten AG
Wehntalerstr. 28, 8057 Zürich
Tel. 01 / 60 47 27

Betonbohren, -fräsen, -pressen, -brennen, hydr. sprengen, sägen

bft Betonfräs-Technik AG
Lohwiesstrasse 24
8123 Ebmatingen, 01 / 971 971
Diamantbohr AG, 5001 Aarau
Aarau Tel. 064 / 43 30 30
Basel Tel. 061 / 26 61 08
Zürich Tel. 01 / 77 28 94

Drahtseile

Fatzer AG, 8590 Romanshorn
Tel. 071 / 63 12 32
Kabelwerke Brugg AG
5200 Brugg, Tel. 056 / 41 11 51
Schweiz. Seil-Industrie AG
8201 Schaffhausen
Tel. 053 / 5 42 41, Telex 76498
Bahn-, Bau- und Industriedrahtseile

Elektronische Daten- verarbeitung

Arithma AG, 8005 Zürich
Tel. 01 / 44 55 60
Grosscomputer-Rechenzentrum

DIGISTAT AG, 8023 Zürich
Schützengasse 10, Tel. 01 / 27 52 95
Elektronische Berechnungen
in der Statik

Digital AG, 8050 Zürich
Baumackerstr. 24, Tel. 01 / 46 77 60

FIDES
Rechenzentrum, Bleicherweg 38
8002 Zürich, Tel. 01 / 25 78 40

Faltwände

Rosconi AG, 5610 Wohlen
Tel. 057 / 6 49 00 / 6 77 15

Farbspritzkabinen

Fröhlich Spritzkabinen-
und Apparatebau, 5524 Niederwil
Tel. 057 / 6 57 57 / 58

Fassadenplanung

Metallbau-Planung J. F. Meyer
6004 Luzern, Mariahilfgasse 3
Tel. 041 / 23 21 67

Fensterfabrik

A. Neururer-Wismer
8048 Zürich, Tel. 01 / 52 63 45
Umbau — Neubau — Altbau

Garderobeneinrichtungen

Rosconi AG, 5610 Wohlen
Tel. 057 / 6 49 00 / 6 77 15

Hallen

Bürli AG, Hallenbau-Technik
8052 Zürich, Tel. 01 / 51 56 20

Holzbeizarbeiten

Amstutz & Sahli AG, 8032 Zürich
Hofackerstr. 11 A, Tel. 01 / 53 50 40

Holzschutzmittel

Dr. R. Maag AG, 8157 Dielsdorf
Tel. 01 / 53 12 55
Color xex, Xerotin, Xylosan

Industrietore

Hartmann & Co. AG, 2500 Biel
Tel. 032 / 42 01 42

Injektionen

RENESCO René Schmid & Co. AG
8112 Otelfingen, Tel. 056 / 74 01 71

Kunststoffbeschichtungen

H. Manser, 3302 Moosseedorf
Büelweg 8, Tel. 031 / 85 32 06

Lärmbekämpfung

Hartmann & Co. AG, 2500 Biel
Tel. 032 / 42 01 42

Technische Akustik / Engineering
Schneider & Co. AG
8401 Winterthur, Zeughausstr. 70
Tel. 052 / 89 21 21

Mauerentfeuchtungen

RENESCO
René Schmid & Co. AG
8112 Otelfingen, Tel. 056 / 74 01 71

Mess- und Kontrollgeräte

BEVAC, 1033 Cheseaux VD
(Bewehrte Erde)
Tel. 021 / 91 10 86

Metallbau

Hartmann & Co. AG, 2500 Biel
Tel. 032 / 42 01 42
Ernst Schweizer AG, 8047 Zürich
Tel. 01 / 52 69 10
Werk: 8908 Hedingen, 01 / 99 60 22
Metallfassaden, Metallfenster,
Metalltüren, Schutzraumbauteile,
normierte Bauteile

Metall-Normtüren

Brander AG, 8162 Steinmaur
Tel. 01 / 853 06 22

Metallschutzfarbe

Galvazinc — Jallut — Antikorrosion
1030 Bussigny, Tel. 021 / 89 15 15
Dilack AG, 6006 Luzern
Tel. 041 / 23 20 41

Nachhall- und akustische Messungen

Beratungen und Expertisen
Dr. W. A. Günther, Seestr. 49—51
8702 Zollikon, Tel. 01 / 65 54 60

Natursandsteine

J. und A. Kuster, Steinbrüche AG
8807 Freienbach SZ
Tel. 055 / 76 25 25

Oeltankwannen- und Behälterbeschichtungen

RENESCO
René Schmid & Co. AG
8112 Otelfingen, Tel. 056 / 74 01 71

Profilbleche

Notz & Co. AG, Postfach, 2501 Biel
Tel. 032 / 25 11 25, Telex 34107

Pumpen

Sommer, Schenk AG, Pumpenbau
5213 Villnachern, Tel. 056 / 43 13 63

Regale

Hupfer-Regale, 8040 Zürich
Badenerstr. 330/334, 01 / 44 66 25

Rolläden

Hartmann & Co. AG, 2500 Biel
Tel. 032 / 42 01 42

Schalungen

Cotub AG, 8954 Geroldswil
Tel. 01 / 748 27 34 / 35
Hochleistungsschalung TOP-Cotub

Schiebe- und mobile Wände

Bator AG, 3360 Herzogenbuchsee
Tel. 063 / 5 28 42
Schiebe- und mobile Wände
in schallhemmender Ausführung
30—45 db F 90

Rosconi AG, 5610 Wohlen
Tel. 057 / 6 49 00 / 6 77 15

Storenstoffe

H. Engler & Co. AG
5430 Wettingen, Dorfstrasse 37
Tel. 056 / 26 06 24, Telex 54970 ch

Tore

Bator AG, 3360 Herzogenbuchsee
Tel. 063 / 5 28 42
Falt-, Schiebefalt-, Schiebetore,
Automaten-Steuerungen

Vliese für Tiefbau

Isliker & Co. AG, 8050 Zürich
Ringstr. 72, Tel. 01 / 48 31 60
SODOCA AG — Büro Schweiz:
c/o Mühlebach-Papier AG
Postfach, 5200 Brugg
Tel. 056 / 94 01 01

Wasserdichte Türen

Tuchschmid AG, 8500 Frauenfeld
Telefon 054 / 7 24 71

Auf den bedeutendsten nationalen und internationalen Baustellen finden Sie diesen Namen:

Isomat-Bau AG

Die Spezialfirma für alle Abdichtungsprobleme im Hoch-, Tief- und Untertagebau.

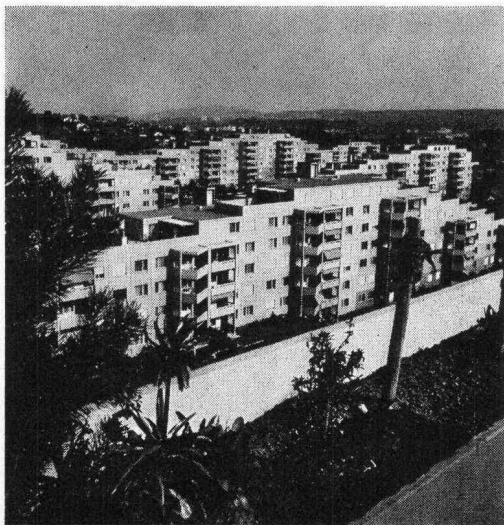

Überbauung «Sonnenhalde» Adlikon / ZH

Bei dieser Grossüberbauung dichteten wir 15'000 ml Fugen ab. Wir sind spezialisiert auf Fugenabdichtungen im Wohnungs-, Strassen- und Pistenbau sowie Betonplätzen.

Und dies ist der Grund:

Spezialisten gibt es viele. Aber es gibt wenige mit einer vergleichbaren langjährigen Erfahrung wie sie die Isomat-Bau AG vorweisen kann. Mit einem ähnlich fundierten Wissen. Mit weit über die Landesgrenzen hinaus anerkannten Fachleuten an der Spitze des Unternehmens. Und mit Equipen, die so eingespielt sind, dass sie Probleme lösen, für die man eigentlich gar keine Lösung voraussehen konnte. Hinzu kommt die Vielseitigkeit, die letztlich alle Problembereiche umfasst.

Wir sind spezialisiert auf:

- Flachdach- und Grundwasserisolationen
- Gussasphaltbeläge
- Fugenabdichtungen
- Rillenfräsen in Beton
- Tunnelabdichtungen
- Bauspenglerarbeiten
- Dachdeckerarbeiten und nicht zuletzt
- in der fachmännischen Beratung.

Wir bieten Ihnen also auf jedem der hier erwähnten Gebiete einen Full-Service, der mit der Beratung und Ausarbeitung beginnt und zur fertigen Übergabe der Projekte hinleitet. Sie suchen den erfahrensten Spezialisten? Sie finden ihn in der



ISOMAT-BAU AG

Jungholzstrasse 43
8050 Zürich
Telefon 01 / 50 09 45

Tuchs Schmid aktuell Kittlose Industrieverglasung



Kittlose Industrieverglasung von Tuchs Schmid als Shed- oder Sattelerlicht, Fassadenlichtband oder Vordach.

In einfacher oder Doppelverglasung mit allen gebräuchlichen Glasarten. Ausgereifte, unterhaltsfreie und wasserdichte Konstruktion, bewegliche Glasauflage (Dilatation), ausrüstbar mit standardisierten Lüftungsflügeln für Handbedienung oder mit elektrischem bzw. pneumatischem Antrieb. Verlangen Sie den ausführlichen Prospekt.



Tuchs Schmid AG
Stahlbau-Metallbau
8500 Frauenfeld
Tel. 054 7 24 71

b KOCH

Fugenbänder
 Beton- und Mörtelzusätze

Aquarex

Aquarex Bauchemie AG
 8620 Wetzikon
 Hofstrasse - Schöneich
 Telefon 01 - 77 78 44

Stäfa Warmluftduschen trocknen Körper und Haare

Schnell - angenehm - vorbeugend gegen Erkältungen



Verlangen Sie nähere Informationen
STÄFA Ventilator AG CH-8712 Stäfa
 Telefon 01928 21 11



Zurrgurten Hebegurten

Ladebinder MERRILL

Für mehr Sicherheit fertigen wir alle hochfesten Drahtseil- und Kettenstruppen, Kunststoff-Hebegurten, Hebezeuge usw.

RISS AG
 Drahtseil- und Kettenwerk,
 8105 Regensdorf-Zürich,
 Querstrasse 19, Telefon (01) 840 23 30



RUTZ bringt das fertige Kamin zur Einbaustelle

Eine Chromnickelstahl-Konstruktion im Baukastensystem.
 In 1-2 Tagen montiert und betriebsbereit.
 Beträchtlich raumsparend, gasdicht, rauchdicht, versottungssicher.
10 Jahre Voll-Garantie.

Rutz + Co., 8153 Rümlang
 Kamin-Neubau, -Umbau, -Sanierung.
 Wibachstr. 3, Postfach
 Telefon 01 - 817 93 11/12



Weshalb bietet die Pensionskasse SIA STV BSA FSAI eine gute Alternative für Ihre Personalvorsorge?

Die **Pensionskasse SIA STV BSA FSAI** ist

- eine **Selbsthilfeeinrichtung** der technischen Verbände mit
- Selbstverwaltung (paritätische Zusammensetzung der Organe aus angeschlossenen Arbeitgebern und versicherten Mitarbeitern); dies bedeutet
- die vollumfängliche Erhaltung der Gewinne zugunsten der Versicherten

Ziel: lückenlose Alters-, Hinterbliebenen- und Invalidenvorsorge für die Angehörigen der technischen Verbände*

- **Sicherheit:** versicherungstechnischer Aufbau und laufende Beratung durch neutrale Experten; Rückversicherung bei 6 schweizerischen Versicherungsgesellschaften; Geschäftsführung und Anlage der Vorsorgemittel durch eine der grössten und angesehensten Treuhandgesellschaften der Schweiz mit Spezialisten auf allen Gebieten.

* Die Mitgliedschaft kann aber auch bei Berufswechsel beibehalten werden!

Fordern Sie weitere Informationen an:

**Pensionskasse
SIA STV BSA FSAI
3001 Bern
Bärenplatz 2, Postfach 2613
Telefon 031 / 22 03 82**

Bitte informieren Sie mich weiter:

Name: _____

Strasse: _____

Plz., Ort: _____

PASSAVANT

Kleinabscheider 0,5—10 l/s aus Guss, Kunststoff und Stahlblech

mit und ohne selbsttätigen Schwimmerabschluss, aut. Oelüberlaufrinne, Alarmanlagen usw.

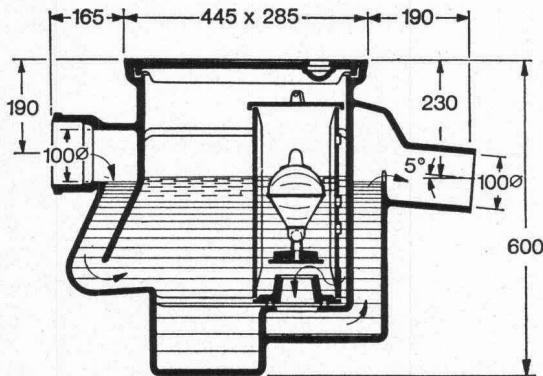

Verlangen Sie unsere ausführlichen Unterlagen.

Einbau- und Bemessungsgrundlagen bei:

Fett-, Oel- und Benzinabscheider

Grossabscheider 25—500 l/s in Orts- oder Fertigstahlbetonbauweise

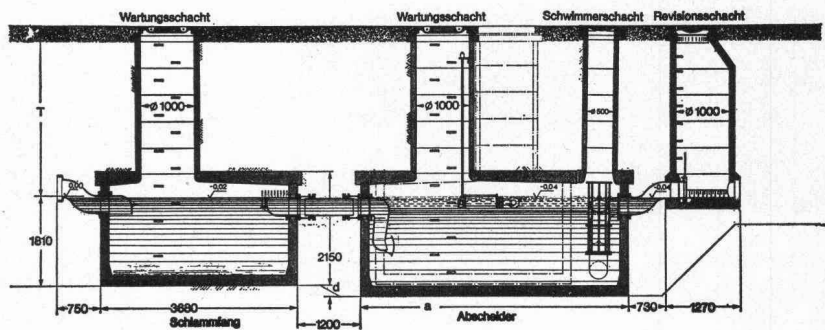

**Werner Maag AG
8032 Zürich
Zeltweg 44
Tel. 01/32 75 80**

SBZ 3a

Adresse: _____

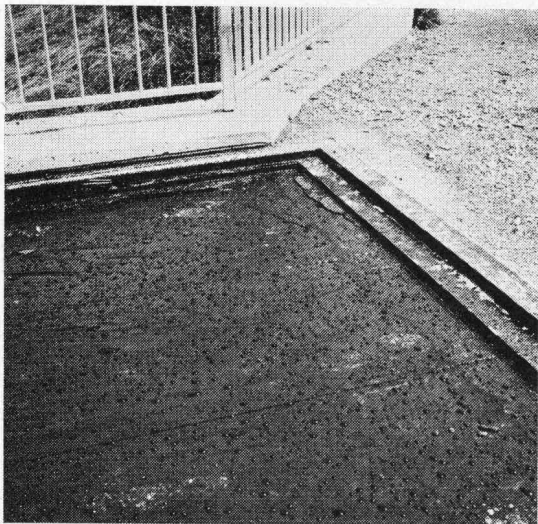

Brückenplattenisolierungen mit Bitumen-Kautschuk-Dichtungsbahnen zur Aufnahme von bituminösen Misch- und Gussasphaltbelägen.

Frost- und tausalzbeständige Beläge und Beschichtungen freiliegender Betonflächen wie Brüstungen, Konsolen usw.

Elastische Abdichtung der Leitplankenverankerungen.

Schneidarbeiten sowie Kernbohrungen in Beton und Schwarzbelägen.

Elastische und plastische Fugenabdichtungen.

Uebernahme von Gesamtsanierungen alter Brückenbauwerke.

ISOTECH AG

ISOTECH AG, Kunststoffbeschichtungen

8404 Winterthur
1008 Prilly

Hegmattenstrasse 20
6, chemin des Huttins

Tel. 052 / 27 27 27
Tel. 021 / 24 56 08

ISOTECH AG

5000 Aarau
4000 Basel
3027 Bern
6592 S. Antonino
2504 Biel
6000 Luzern
9015 St. Gallen
8037 Zürich
1211 Genf

Bucherstrasse 57
Blotzheimerstrasse 22
Looslistrasse 3
(Tessin)
J.-Renfer-Strasse 65
Würzenbachhalde 15
Kräzenstrasse 75
Rötelstrasse 39
19, Château-Bloc

Tel. 064 / 24 58 51
Tel. 061 / 43 45 76
Tel. 031 / 55 37 73
Tel. 092 / 62 21 15
Tel. 032 / 41 76 34
Tel. 041 / 31 30 30
Tel. 071 / 31 22 93
Tel. 01 / 60 02 48
Tel. 022 / 96 28 82

ROBA-Sickersteine Praktisch und robust

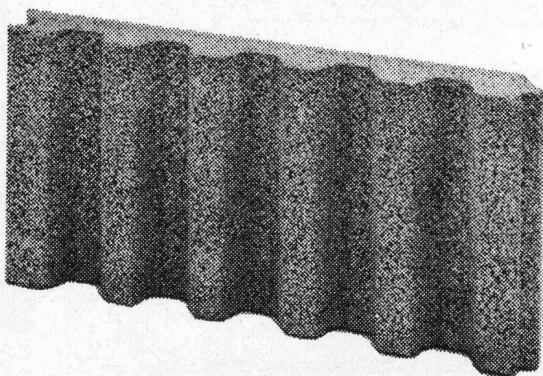

Ihr Vorteil: Einsparungen

- durch rationelle Erstellung eines besseren Entwässerungssystems
- an Verschleiss von Schalungsmaterial und dessen Transportkosten

Ihr Vorteil: Verbesserung

- der Entwässerung des Erdreichs
- Belüftung der Fundamente
- der Kanalisation des Sickerwassers

Ihr Vorteil: Verkürzung der Bauzeit

- durch vereinfachte vollmaschinelle Aufschüttung

Typen: Sickerstein und Abdeckplatte

Masse: 50 × 25 × 6 cm

Gewicht: 10 kg

Beziehbar direkt oder durch die Handelsgenossenschaft des SBV und den Baumaterialienhandel

Element und Baustein AG
Kindhausen
8604 Volketswil
Telefon 01 / 86 48 17

