

Zeitschrift: Schweizerische Bauzeitung
Herausgeber: Verlags-AG der akademischen technischen Vereine
Band: 94 (1976)
Heft: 43

Werbung

Nutzungsbedingungen

Die ETH-Bibliothek ist die Anbieterin der digitalisierten Zeitschriften. Sie besitzt keine Urheberrechte an den Zeitschriften und ist nicht verantwortlich für deren Inhalte. Die Rechte liegen in der Regel bei den Herausgebern beziehungsweise den externen Rechteinhabern. [Siehe Rechtliche Hinweise.](#)

Conditions d'utilisation

L'ETH Library est le fournisseur des revues numérisées. Elle ne détient aucun droit d'auteur sur les revues et n'est pas responsable de leur contenu. En règle générale, les droits sont détenus par les éditeurs ou les détenteurs de droits externes. [Voir Informations légales.](#)

Terms of use

The ETH Library is the provider of the digitised journals. It does not own any copyrights to the journals and is not responsible for their content. The rights usually lie with the publishers or the external rights holders. [See Legal notice.](#)

Download PDF: 15.03.2025

ETH-Bibliothek Zürich, E-Periodica, <https://www.e-periodica.ch>

**AEG Münzschaltautomat-
massgeschneiderte Technik
zu massvollem Preis.**

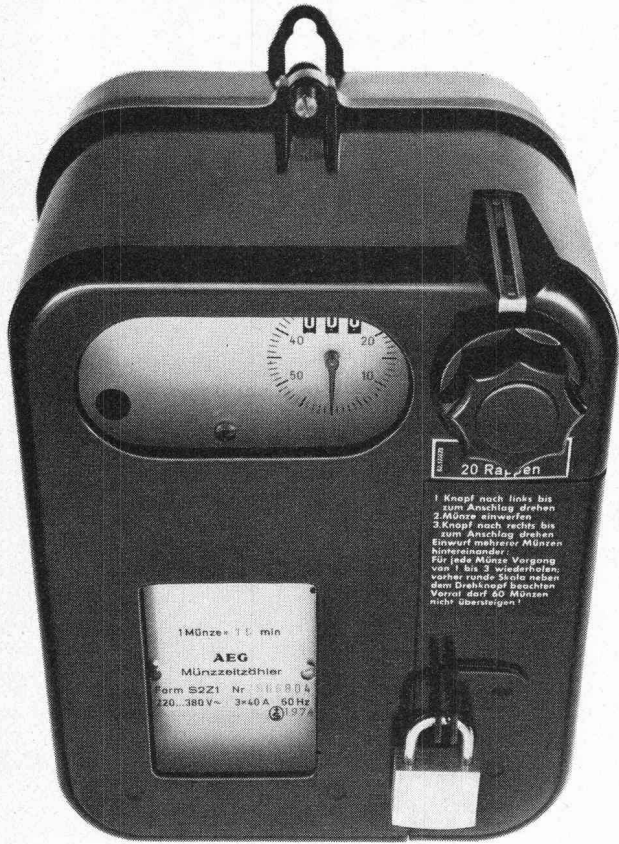

**AEG-Münzschaltautomat.
Nach Mass.**

AEG-Münzschalt-
automaten gibt es nach
Mass. In elf Laufzeiten
zwischen 8 und 80
Minuten. Für Zäuner,
Zwanzger und Füzger.
Oder Fränkler, Zwei-
fränkler und Wert-
marken.

AEG-Münzschalt-
automaten lassen sich
problemlos montieren
und ermöglichen ein-
faches Einziehen fälliger
Kosten, z. B. in Wasch-
küchen, Duschanlagen,
Kegelbahnen und
Saunas.

Fr. 354.-

ELEKTRON AG

Generalvertretung AEG-TELEFUNKEN
8804 Au ZH, Telefon 01 75 17 22

Westschweiz: Prodélec SA, 1099 Les Cullayes, Téléphone 021 93 20 86

Schweizerische Bauzeitung

Verlags-AG der akademischen technischen Vereine. Offizielles
Organ des SIA, Schweizerischer Ingenieur- und Architekten-Verein,
der GEP, Gesellschaft Ehemaliger Studierender der ETH Zürich,
der ASIC, Schweizerische Vereinigung Beratender Ingenieure.

94. Jahrgang Heft 43

21. Oktober 1976

Inhalt

Klein-Ölfeuerungsanlagen. Von *Heinz Stüssi*, Mön-
thal 641*

Heizenergie aus Abwasser. Wärmepumpenanlage in
der Kläranlage Meilen/Herrliberg/Uetikon. Von *Otto
Gubser*, Zürich 647*

Warum fällt Energiesparen so schwer? Von *Jürgen
Wiegand*, Basel 649*

Nekrologe

Max Hunziker. Arnold Süss. Hans Bürkel. Max Frei 653

Wettbewerbe

Gemeindehaus Scharans GR. Projektwettbewerb
Hallenbad, Freibad und Tennisanlage Chillewies Zü-
rich-Witikon. Oberstufenschulhaus in Vilters SG.
Sport- und Freizeitanlage Dreispitz in Schaffhausen-
Herblingen 654*

Buchbesprechungen

Die Technik der modularen Masskoordination im
Wohnungsbau: Die FKW-Methode (Handbuch) . . 656

Umschau

UV-C-Wasserentkeimungsanlage 656

Grüne Seiten vorn

Laufende Wettbewerbe G 157
Aus Wirtschaft und Technik G 158

Grüne Seiten hinten

Aus Wirtschaft und Technik. Ankündigungen . . . G 159
Kurzmittelungen. Stellenvermittlung/Stellengesuche . G 160

Vorschau auf das nächste Heft

Automatisierung in Industriebauten

Elektro-Heizsysteme

confotherm[®]

wirtschaftlich · umweltfreundlich · zukunftssicher

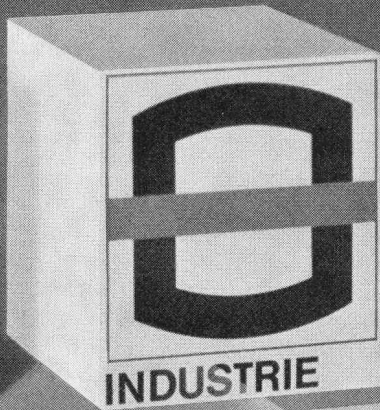

Elektrische Fußbodenheizung »confotherm«
– die Alternative des Fortschritts.
»Unter'm Strich« nicht teurer als eine
konventionelle Radiatoren-Heizung mit
zentraler Öl- bzw. Gas-Feuerung.
Doch mit eindeutigen Plus-Vorteilen für
behaglicheres Raumklima!

Neu:

6 Seiten »geballte« Information – Argumente,
Fakten, Möglichkeiten.
Fordern Sie den neuen Übersichts-Prospekt an!

Für Architekten und Planer
halten wir detaillierte Planungsunterlagen bereit.

Einbau und Service über leistungsfähige
»confotherm«
Elektro-Fachfirmen-
mit System-Garantie!

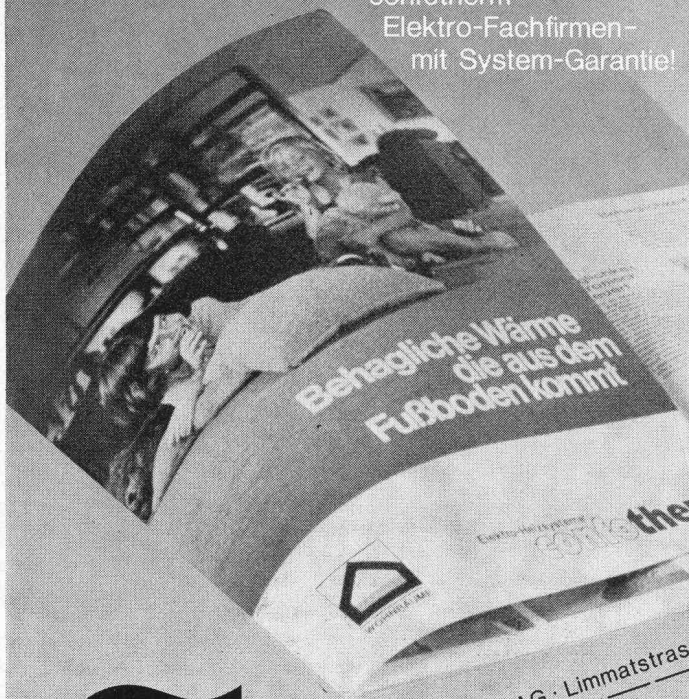

Thermo-Engineering AG · Limmatstrasse 77 · CH-8031 Zürich · Tel.: 01-42 21 62/63 · Telex: 0045 58566

Schicken Sie mir den neuen
»confotherm«-Übersichtsprospekt

Ich bin an den detaillierten
Planungsunterlagen interessiert

Name _____

Anschrift _____

Bodenabläufe Vetterli NW 80 + 100

in nichtrostendem Cr-Ni-Stahl 18/8 (Werkstoff 4301)

Bestens geeignet für Molkereien, Metzgereien, Schlachthöfe, Nahrungsmittel- und Getränkeindustrie, Duschen und Bäder, galvanische Anstalten und Industriebetriebe jeder Art. Der korrosionssichere Bodenablauf von langer Lebensdauer.

3teilig
Tragkraft 2 t

Geruchverschluss 70 mm
mit Reinigungsöffnung

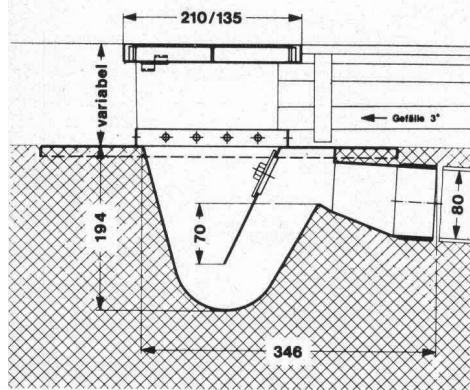

**Bodenablauf
NW 80**

Nr. 80 H —
Gewicht 6 kg

Ebenso lieferbar in NW 100, Nr. 100 H, Gewicht 12 kg

Der nichtrostende und säurebeständige Bodenablauf Konstruktion «Vetterli» bietet folgende Vorteile:

- Korrosionsbeständigkeit
- Problemlos einbetonieren
- Breiter Tassenrand
- Argon-arc-Schweissung

Verlangen Sie Unterlagen beim Generalvertreter für die Schweiz:

**Werner Maag AG, Zeltweg 44
8032 Zürich, Tel. 01/32 75 80
Telex 58675**

SBZ 70

Schweizerische Bauzeitung

Verlag und Redaktion

Zürich-Giesshübel, Staffelstrasse 12
Postadresse: CH-8021 Zürich, Postfach 630, Tel. 01 / 36 55 36
Druck: Offset+Buchdruck AG, 8021 Zürich

Redaktoren:

Kurt Meyer, Chefredaktor, Bruno Odermatt, Arch. SIA, Max Künzler, Ing. SIA

Verwaltungsrat

der Verlags-AG der akademischen technischen Vereine
R. Schlaginhafen, Ing. (Präsident); Prof. J.-C. Badoux, Ing.; A. Cogliatti, Ing.; A. Métraux, Ing.; H. Michel, Arch.; G. Ossola, Ing.; A. Rivoire, Arch.; A. Schönholzer, Ing.; F. Schwarz, Arch.; R. Steiger, Ing.; F. Vermeille, Ing.; U. Zürcher, Ing.

Bezugspreise

	3 Monate	6 Monate	12 Monate
Schweiz	35.—	60.—	109.—
Ausland	39.—	66.—	121.—

Preis des Einzelheftes 5 Fr.

Für die Mitglieder der Partnerverbände der Verlags-AG, des Schweiz. Technischen Verbandes sowie für Studierende ermässigte Preiskategorien. Postcheckkonto 80-6110.

Nachdruck von Bild und Text auch auszugsweise nur mit Zustimmung der Redaktion und nur mit genauer Quellenangabe gestattet.

Anzeigenverwaltung

IVA

IVA AG für internationale Werbung, Hauptsitz: 8035 Zürich, Beckenhofstrasse 16, Tel. 01 / 26 97 40, Postcheck 80-32735.

Filiale:

1004 Lausanne, 19, av. Beaulieu, Tel. 021 / 37 72 72

BULLETIN TECHNIQUE DE LA SUISSE ROMANDE

Adresse: Avenue de Cour 27, 1007 Lausanne

Inhaltsverzeichnis von Heft 16, 1976

La pollution et l'épuration des eaux sur la Riviera vaudoise, par <i>Pierre Schneider</i>	263
Conception d'ensemble du complexe SIEG à l'Aviron, Vevey, par <i>Igor Boudkov</i> et <i>Konstantin Roduner</i>	265
Description technique de la station d'épuration, par <i>Fritz Wiedemann</i> et <i>Roland Jaquillard</i>	268

Inhaltsverzeichnis von Heft 17, 1976

Faire du neuf avec vieux: une panacée?	283
Analyse des structures plissées inhomogènes anisotropes, par <i>Léopold Pflug</i> et <i>Silvio Merazzi</i>	284
Les architectes et ingénieurs indépendants et la Confédération suisse de la construction (CSC)	288

Wer macht was?

SBZ-Fachfirmenverzeichnis

Abdichtungen

RENESCO
René Schmid & Co. AG
8112 Otelfingen, Tel. 056 / 74 01 71

Alufenster

Elemetal AG, 3604 Thun
Beatusstr. 6, Tel. 033 / 23 41 44

Alu-Isolier-Fassaden

ALUBAU-Informationsbüro
8048 Zürich, Saumackerstrasse 2
Tel. 01 / 62 98 17

Apparatebau für Haushalt und Gewerbe

Rymann AG, 5502 Hunzenschwil
Tel. 064 / 47 22 63

Architekturmodelle

Max Knecht, Tödistrasse 22
5430 Wettingen, Tel. 056 / 26 09 31
H. Schalk, 8050 Zürich
Thurgauerstr. 70, Tel. 01 / 51 64 11
Zaborowsky, 8001 Zürich
Neumarkt 10, Tel. 01 / 34 22 16

Badezimmereinrichtungen

Trutmann Elementmöbel AG
Ausstellung und Laden:
Gertrudstr. 22, 8036 Zürich
Tel. 01 / 23 02 11

Beleuchtungskörper

Technische und techn. dekorative
Beleuchtungskörper,
Not- und Spezialleuchten
Gass Leuchten AG
Wehtalerstr. 28, 8057 Zürich
Tel. 01 / 60 47 27

Betonbohren, -fräsen, -pressen, -brennen, hydr. sprengen, sägen

bft Betonfräs-Technik AG
Lohwiesstrasse 24
8123 Ebmatingen, 01 / 971 971

Bodenuntersuchungen

Geotechnisches Büro Dr. U. Schär
Grundbauberatung, Erdbaulabor
Bergstrasse 125, 8032 Zürich
Tel. 01 / 34 36 88 / 01 / 34 94 42

Drahtseile

Fatzer AG, 8590 Romanshorn
Tel. 071 / 63 12 32
Kabelwerke Brugg AG
5200 Brugg, Tel. 056 / 41 11 51
Schweiz. Seil-Industrie AG
8201 Schaffhausen
Tel. 053 / 5 42 41, Telex 76498
Bahn-, Bau- und Industriedrahtseile

Elektronische Daten- verarbeitung

Arithma AG, 8005 Zürich
Tel. 01 / 44 55 60
Grosscomputer-Rechenzentrum

Digital AG, 8050 Zürich
Baumackerstr. 24, Tel. 01 / 46 77 60

FIDES
Rechenzentrum, Bleicherweg 33
8002 Zürich, Tel. 01 / 25 78 40

Entwässerungsrinnen

Polyesterbeton-Rinnen
(«Güller-drain»)
Güller & Co., 8116 Würenlos
Tel. 056 / 74 15 88

Faltwände

Rosconi AG, 5610 Wohlen
Tel. 057 / 6 49 00 / 6 77 15

Farbspritzkabinen

Fröhlich Spritzkabinen-
und Apparatebau, 5524 Niederwil
Tel. 057 / 6 57 57 / 58

Fassadenplanung

Metallbau-Planung J. F. Meyer
6004 Luzern, Mariahilfgasse 3
Tel. 041 / 23 21 67

Fensterfabrik

A. Neururer-Wismer
8048 Zürich, Tel. 01 / 52 63 45
Umbau — Neubau — Altbau

Garderobeneinrichtungen

Rosconi AG, 5610 Wohlen
Tel. 057 / 6 49 00 / 6 77 15

Hallen

Bürli AG, Hallenbau-Technik
8052 Zürich, Tel. 01 / 51 56 20

Holzbeizarbeiten

Amstutz & Sahli AG, 8032 Zürich
Hofackerstr. 11 A, Tel. 01 / 53 50 40

Holzschutzmittel

Dr. R. Maag AG, 8157 Dielsdorf
Tel. 01 / 53 12 55
Color xex, Xerotin, Xylosan

Industrietore

Hartmann & Co. AG, 2500 Biel
Tel. 032 / 42 01 42

Injektionen

RENESCO René Schmid & Co. AG
8112 Otelfingen, Tel. 056 / 74 01 71

Kanalreinigung

W. H. Widmer, 8803 Rüschlikon
7-Tag-und-Nacht-Pikett
Tel. 01 / 724 21 50

Kiptore

Güller & Co., 8116 Würenlos
autom. Torantriebe
Tel. 056 / 74 15 88

Korrosionsschutz-Farben für Schifffahrt und Industrie

Hempel SA, 1005 Lausanne
Postfach 2968, Tel. 021 / 20 22 42

Kunststoffbeschichtungen

H. Manser, 3302 Moosseedorf
Büelweg 8, Tel. 031 / 85 32 06

Lärmbekämpfung

Hartmann & Co. AG, 2500 Biel
Tel. 032 / 42 01 42

Technische Akustik / Engineering
Schneider & Co. AG
8401 Winterthur, Zeughausstr. 70
Tel. 052 / 89 21 21

Mauerentfeuchtungen

RENESCO
René Schmid & Co. AG
8112 Otelfingen, Tel. 056 / 74 01 71

Mess- und Kontrollgeräte

BEVAC, 1033 Cheseaux VD
(Bewehrte Erde)
Tel. 021 / 91 10 86

Metallbau

Hartmann & Co. AG, 2500 Biel
Tel. 032 / 42 01 42

Ernst Schweizer AG, 8047 Zürich
Tel. 01 / 52 69 10
Werk: 8908 Hedingen, 01 / 99 60 22
Metallfassaden, Metallfenster,
Metalltüren, Schutzraumteile,
normierte Bauteile

Metall-Normtüren

Brander AG, 8162 Steinmaur
Tel. 01 / 853 06 22

Güller & Co., 8116 Würenlos
Tel. 056 / 74 15 88
Neu: Steckzargen

Metallschutzfarbe

Galvazinc — Jallut — Antikorrosion
1030 Bussigny, Tel. 021 / 89 15 15

Dilack AG, 6006 Luzern
Tel. 041 / 23 20 41

Nachhall- und akustische Messungen

Beratungen und Expertisen
Dr. W. A. Günther, Seestr. 49—51
8702 Zollikon, Tel. 01 / 65 54 60

Oeltankwannen- und Behälterbeschichtungen

RENESCO
René Schmid & Co. AG
8112 Otelfingen, Tel. 056 / 74 01 71

Oelseparatoren und Dieselöl-Reinigungs- anlagen

Separation & Recovery Systems S
1005 Lausanne, 19, av. Villamont
Tel. 021 / 20 22 42

Profilbleche

Elemetal AG, 3604 Thun
Beatusstr. 6, Tel. 033 / 23 41 44

Notz & Co. AG, Postfach, 2501 Biel
Tel. 032 / 25 11 25, Telex 34107

Pumpen

Sommer, Schenk AG, Pumpenbau
5213 Villnachern, Tel. 056 / 43 13 65

Regale

Hupfer-Regale, 8040 Zürich
Badenerstr. 330/334, 01 / 44 66 25

Rolläden

Hartmann & Co. AG, 2500 Biel
Tel. 032 / 42 01 42

Schalungen

Cotub AG, 8954 Geroldswil
Tel. 01 / 748 27 34 / 35
Hochleistungsschalung TOP-Cotu

Schiebe- und mobile Wände

Bator AG, 3360 Herzogenbuchsee
Tel. 063 / 5 28 42

Schiebe- und mobile Wände
in schallhemmender Ausführung
30—45 db F 90

Rosconi AG, 5610 Wohlen
Tel. 057 / 6 49 00 / 6 77 15

Storenstoffe

H. Engler & Co. AG
5430 Wettingen, Dorfstrasse 37
Tel. 056 / 26 06 24, Telex 54970 ch

Tore

Bator AG, 3360 Herzogenbuchsee
Tel. 063 / 5 28 42
Fall-, Schiebefalt-, Schiebetore,
Automaten-Steuerungen

Vliese für Tiefbau

Isliker & Co. AG, 8050 Zürich
Ringstr. 72, Tel. 01 / 48 31 60

SODOCA AG — Büro Schweiz:
c/o Mühlebach-Papier AG
Postfach, 5200 Brugg
Tel. 056 / 94 01 01

Wasserdichte Türen

Tuchschmid AG, 8500 Frauenfeld
Tel. 054 / 7 24 71

Wir befreien Sie aus der Klemme...

...mit der Multibeton®-Raumheizung.

Architektonische Gestaltung scheitert in der Praxis allzu oft an unlösbaren Heizungsproblemen.

Ein Beispiel von vielen: Räume über 2 Geschosse. Hand aufs Herz! Kennen Sie eine wirtschaftliche Heizungslösung, die Sie hier mit gutem Gewissen vertreten können?

Wir befreien Sie aus dieser Klemme. Mit einer wärmebedarfsabhängig verlegten Fußbodenheizung, die Heizkörper überflüssig macht.

Das Multibeton-System*: Korrosionsbeständiges Kunststoff-Schlauchrohr als Warmwasserführung in Multibeton-Unterlagsboden verlegt. Mit freier Energiewahl. Individuell geplant. Von geschulten Fachfirmen verlegt. Ohne Revidierung der üblichen Wärmedämmung. Ohne Geschoßerhöhung. Aber mit einer spürbaren Erhöhung des Wohnkomforts.

Die Multibeton-Raumheizung ist für den Architekten eine sichere Grundlage, die ihm alle Freiheiten für architektonische Ausdrucksformen läßt.

* nur echt mit dem rosaroten Schlauchrohr

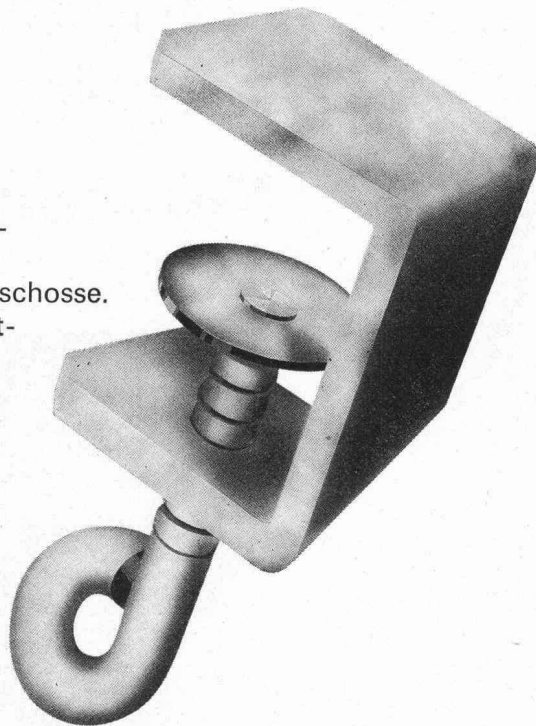

Multibeton®-Raumheizung - und die Heizkörper sind weg vom Fenster



COUPON

mich interessieren:

- Die Architekten-Broschüre mit detaillierten Informationen
- Der Planungsnachweis mit Adressen versierter Ingenieurbüros
- Die Adressen von regionalen MULTIBETON-Einbaufirmen
- Das Merkblatt über Energieeinsparung

Einsenden an:

**Gründler AG, 8200 Schaffhausen
(Telefon 053/5 11 67)**

Firmastempel:

z. H. von:

Dass bei diesem Bau
Fassade, Türen und Fenster
zeitlos schön, leicht und stabil
und besonders wetterfest sind,
hat seinen guten Grund:

Forster-Profilstahlrohre.

In der neuen Bautechnik nehmen Profilstahlrohre für Fassaden, Fenster und Türen einen immer wichtigeren Platz ein. Weil sie interessante Möglichkeiten für eine eigenwillige und zeitlos schöne Architektur bieten. Aber auch weil sie sich in der Praxis in bezug auf Montagefreundlichkeit, Wetterfestigkeit und Anspruchslosigkeit im Unterhalt hervorragend bewähren.

Stahl bietet in Verbindung mit erprobten Korrosionsschutzsystemen zudem wirtschaftliche Vorteile.

So erklärt es sich, warum Profilstahlrohre nicht nur in Universitätsbauten, Schulen, Hallenbädern und Verwaltungsgebäuden, sondern auch in einfachen Zweckbauten Verwendung finden.

Forster ist auf dem Sektor der Profilstahlrohre führend. Punkto Qualität. Punkto Auswahl. Punkto Know-how in der Anwendung und in der Dichtungstechnik. Wo immer es um Profilstahlrohre geht, lohnt sich deshalb eine Zusammenarbeit mit Forster.

Hermann Forster AG
Stahlröhrenwerk
9320 Arbon
Telefon 071/469191

**Forster –
Profilstahlrohre mit Profil.**



Schweizer Qualität aus der Arbonia-Forster-Gruppe.

forster

Getriebe nach Mass-

Eine Spezialität von KISSLING

Aus dem reichhaltigen KISSLING-Getriebeprogramm lassen sich unzählige wirtschaftliche Antriebsgruppen kombinieren, die genau auf Ihre spezifischen Bedürfnisse zugeschnitten sind.

Ich wünsche:

- den KISSLING-Getriebekatalog
- den Besuch des KISSLING-Beraters
- Ihren Anruf auf Nr. _____

Firma: _____

Zuständig: _____

Einsenden an: L. KISSLING & CO Maschinenfabrik Postfach 8052 ZÜRICH

L. KISSLING & CO MASCHINENFABRIK CH-8052 ZÜRICH
 TELEFON 01/50 24 00 TELEEX 56 086 KISS-CH

Zum Beispiel diese KISSLING-Aufsteck-Antriebsgruppe ZRS 200 EM für Hochleistungs-Förderbänder.

Norm-Elektro-Antriebsmotor mit Füßen

Elastische Flansch- oder Paketkupplung. Als Variante: Anlauf- und Sicherheits-Rutschkupplung

Stahl-Tragrahmen mit Motorgrundplatte und Bohrung für die Drehmoment-Abstützung

Aufsteck-Schneckengetriebe mit Kühlrippen und Lüftergebläse

Anbaumöglichkeit für KISSLING-Rücklaufsperre oder Federdruckbremse für Wechsel- oder Gleichstromanschluss

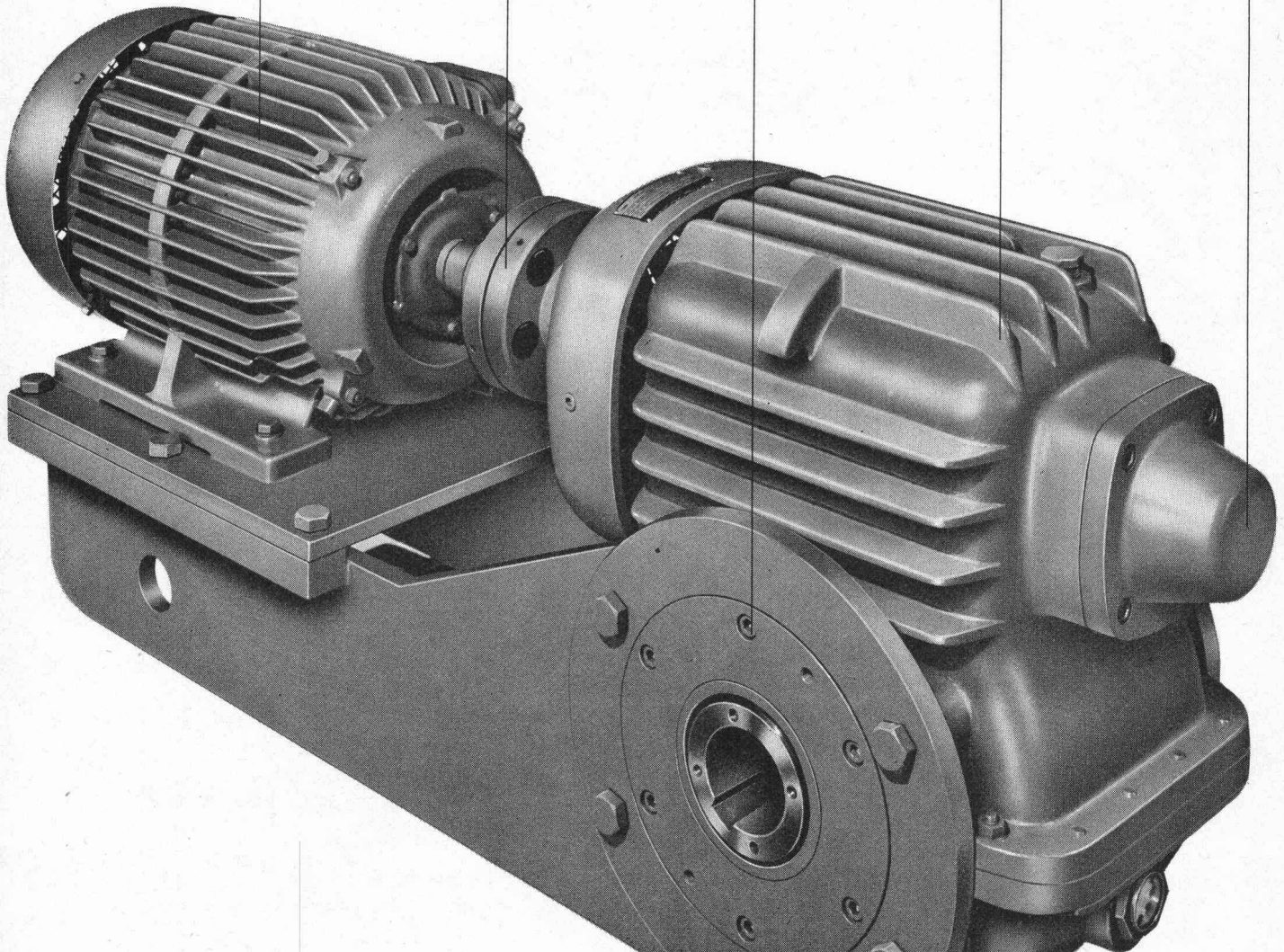

Rohre allein machen noch lange keine Leitung!
 Nur ausgereifte Bausysteme ermöglichen den Einsatz eines Rohrmaterials
 in den verschiedensten Anwendungsbereichen, unter den verschiedensten
 Beanspruchungen.
 Das Rohrsystem «ETERNIT» löst sämtliche auftretenden Probleme
 und garantiert höchste Sicherheit. Mit vollem Service.

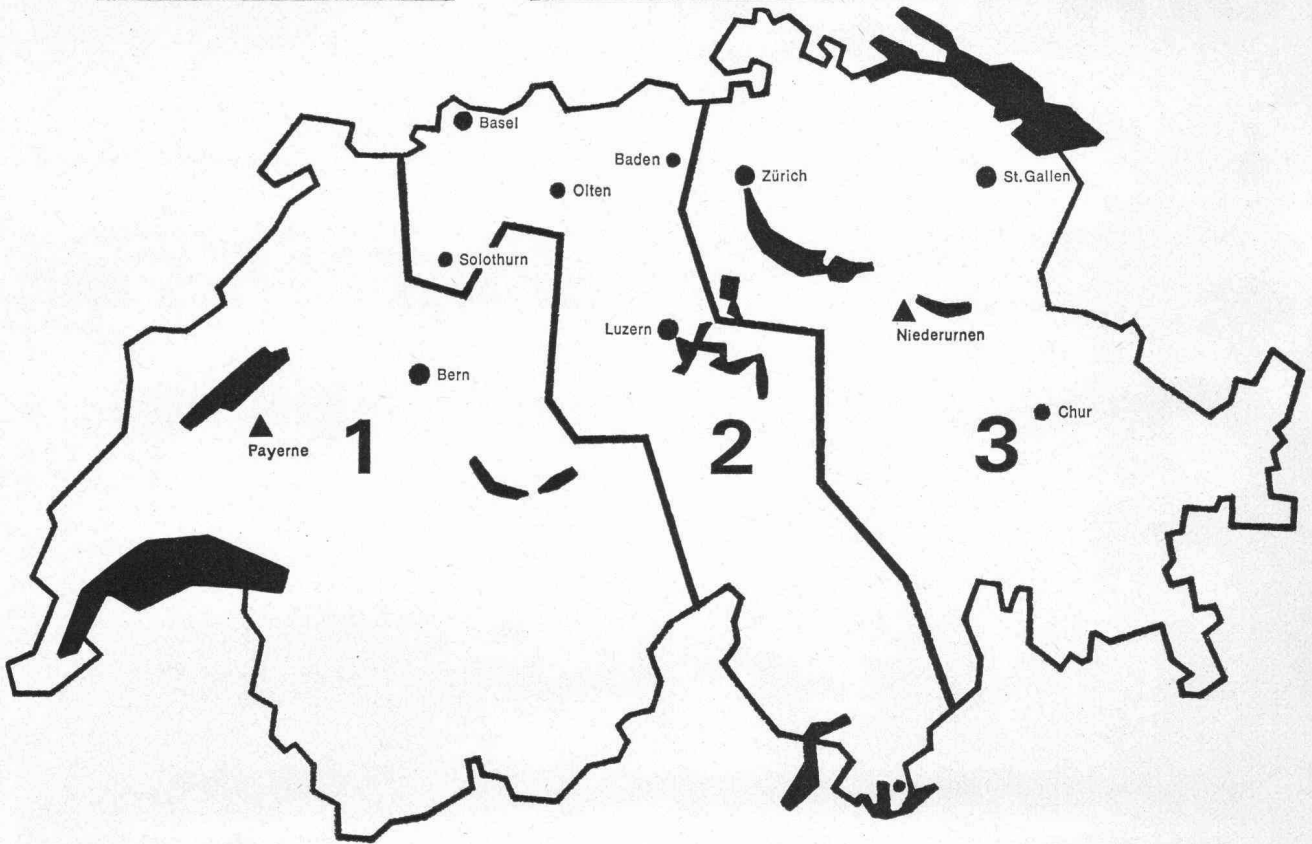
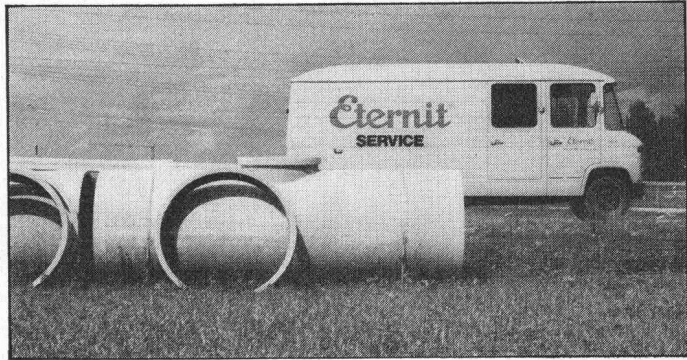

S system
 sicherheit
 service

Eternit®

- 1** Techniker im Aussendienst
 H. Bossert, 1260 Nyon
 Mafroi 6bis, Tel. 022/61 38 75
 Service-Monteur
 F. Curiger, 1531 Chevroux
 La Fin de Non Champs, Tel. 037/67 17 44
- 2** Techniker im Aussendienst
 M. Borer, 6210 Sursee
 Badstrasse 10, Tel. 045/21 31 46
 Service-Monteur
 J. Blumer, 8750 Glarus
 Obererlen 5, Tel. 058/61 46 79
- 3** Techniker im Aussendienst
 H. Stierli, 8610 Uster
 Heusser-Staub-Strasse 35, Tel. 01/87 28 90
 Service-Monteur
 J. Blumer, 8750 Glarus
 Obererlen 5, Tel. 058/61 46 79

Eternit AG, 8867 Niederurnen, Tel. 058-231111

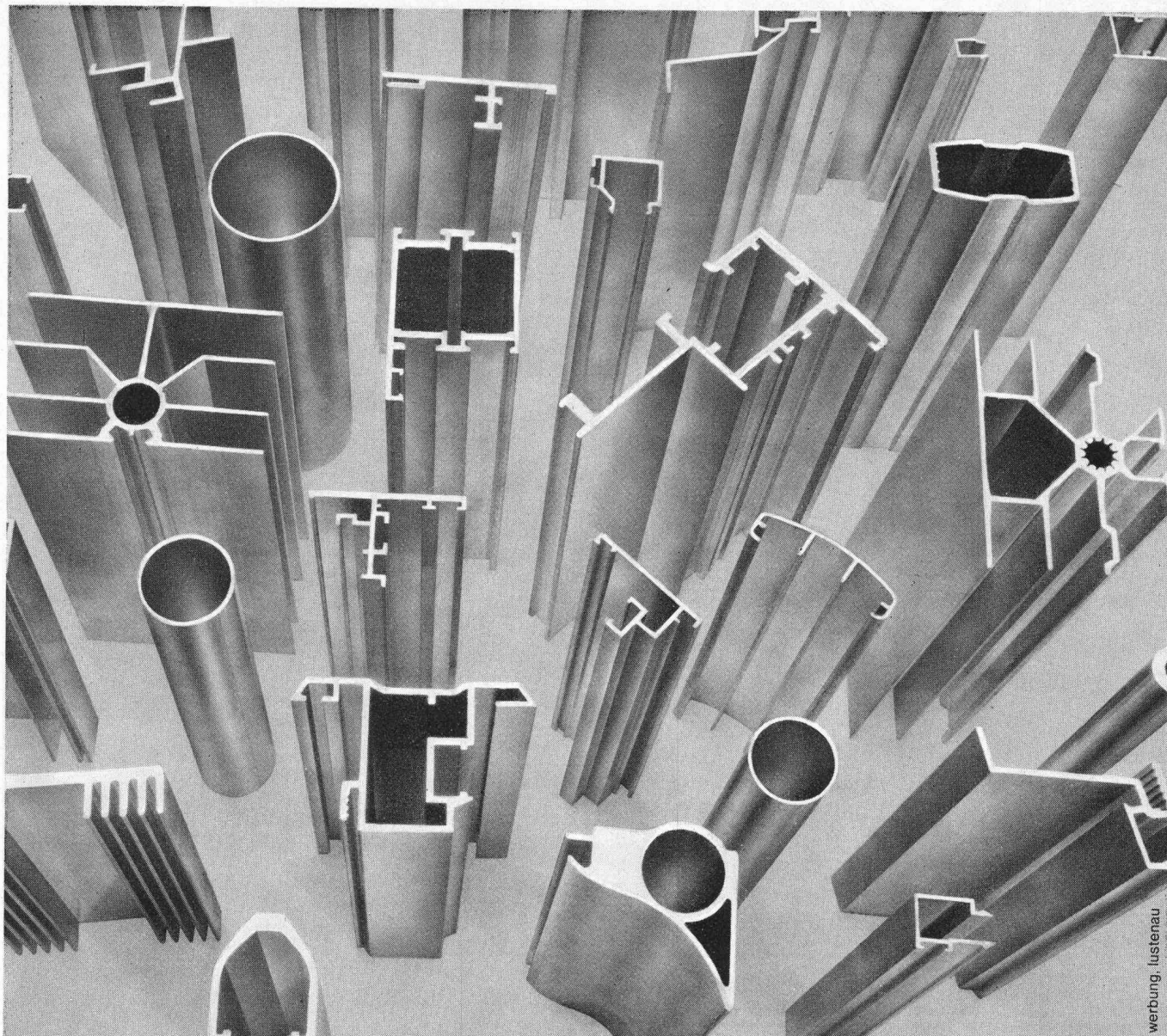

ender werbung, lustenau

Profilprobleme? Keines ist uns zu groß - keines zu klein.

Unsere erfahrenen Techniker
freuen sich auf jede
Herausforderung.
Prüfen Sie uns doch!



**Aluminiumwerk
Nenzing GmbH**

Aluminiumwerk Nenzing GmbH.
Austraße 16
A-6710 Nenzing/Vorarlberg
Telefon 055 25/441, 442

Gutschein

Ich will mehr von Ihnen
wissen. Senden Sie
mir Ihren Profilkatalog.

Verkauf für die Schweiz:
NORALU AG
CH-8600 Dübendorf
Telefon 01/82 14 377

ROMAG Rohrleitungen...

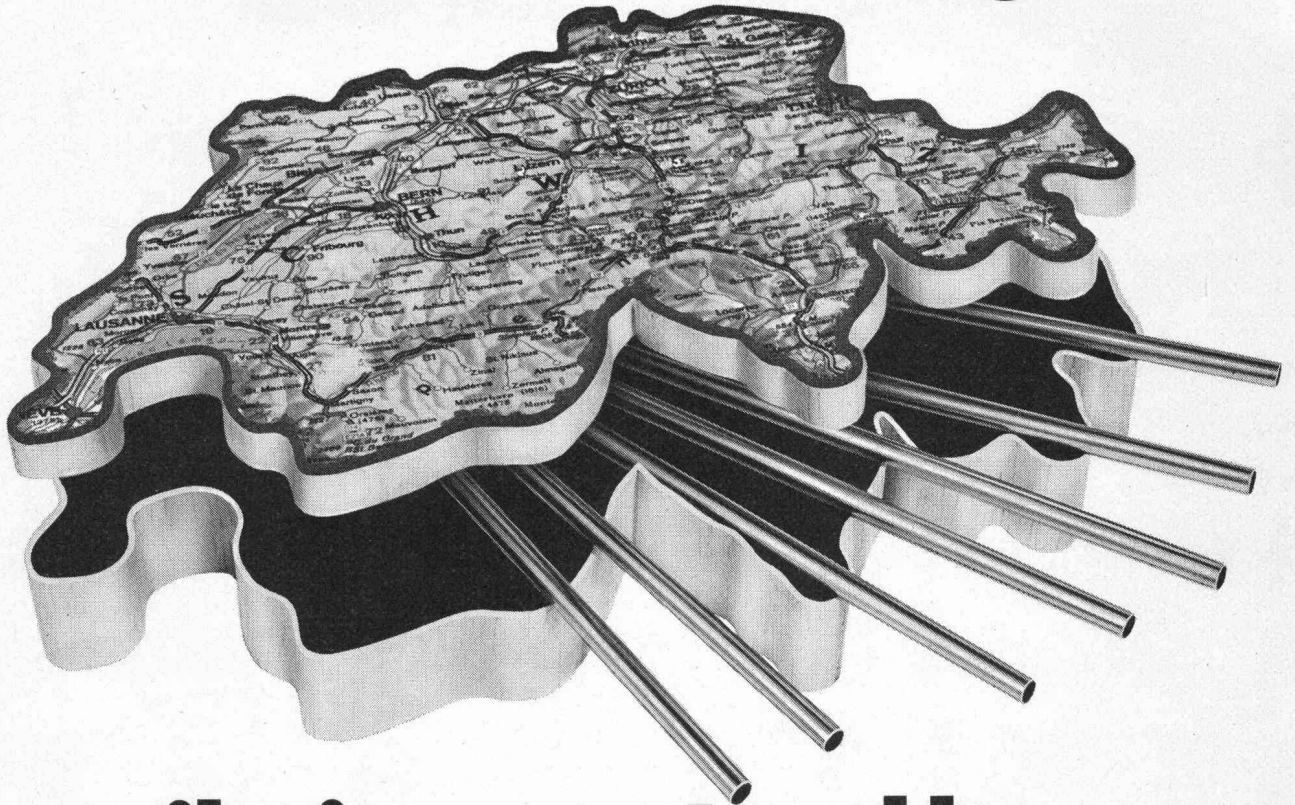

...weil wir unser Land kennen.

Die Bodenbeschaffenheit.

Die Klimaverhältnisse.

Die Sorgen der Schweizer Gemeindekassen.

Unsere Rohre sind für die differenzierten Schweizer-Bedürfnisse genau richtig.

Romag-Rohrleitungen für:

Wasserwerke
Gaswerke
Kläranlagen

Fernwärmewerke
Kernkraftwerke
Wasserkraftwerke

Maschinen-
und
Bauindustrie

Mobilisieren Sie die Romag – Fachleute wenn es um Rohrleitungen geht.



ROMAG

Röhren- und Maschinen AG
3186 Düdingen

Verkaufsbüro Zürich:
Splügenstrasse 3, 8027 Zürich, Telefon 01 25 05 00

Entscheidende **Vorteile** für Architekt und Bauherr ...

- Auswahl
- Preis
- Qualität
- Service

ALUFER Normtüren und -Tore

Beratung Ob Sie Wirtschaftlichkeit, Zweckmässigkeit oder Ambiance in den Vordergrund stellen, unser Programm und unsere Erfahrungen berücksichtigen sowohl unzählige Norm- und Kombinationswünsche als auch massgeschneiderte Lösungen und Spezialwünsche.

Projektion Verschiedene Orientierungshilfen und zweckdienliche Planungsunterlagen erleichtern Ihnen die Projektierungsarbeiten.

Ausführung Sie profitieren von der zuverlässigen Zusammenarbeit mit einer erfahrenen, regionsansässigen Metallbaufirma. Fachmännische Fertigung und sorgfältige Montage bieten dem Bauherr neben Qualität und äusserst interessanten Konditionen Garant für eine langjährige, problemlose Türenbenützung.

**Aluminium-
Türen**

**Schmiedeeiserne
Türen**
für Innenausbau, Bar,
Weinkeller, Garten

**Stahl-
Mehrzweck-
Türen**

**ALU-
Fenster**

ALUFER

ALUFER AG, Schaffhauserstrasse 481, 8052 Zürich, Tel. 01/50 15 58

Gebietsvertretungen:

Appenzell:

Rey AG, St. Gallen, Telefon 071/27 66 66

Unter Aargau/Basel-Land:

Schmid & Co. Möhlin, Telefon 061/88 20 85

Bern:

Künzli-Metallbau, Thun, Telefon 033/22 24 14

Freiburg:

Brühlihart, Schmitten, Telefon 037/36 13 95

Luzern:

Bürli-Metallbau, Sursee, Tel. 045/21 20 66

St. Gallen:

Rey AG, St. Gallen, Telefon 071/27 66 66

Schaffhausen:

Storrer, Tel. 053/5 48 40 Brüttsch, Tel. 053/5 45 08

Schwyz:

Brand AG, Schattdorf, Telefon 044/2 34 34

Thurgau:

Pfister AG, Metallbau, Mauren, Telefon 072/3 41 31

Uri:

Brand AG, Schattdorf, Telefon 044/2 34 34

Zug:

Weber AG, Zug, Telefon 042/31 22 23/24

Zürich:

Schneebeli Metallbau AG, Zürich, Tel. 01/48 76 42

BON
für
Unterlagen
Auskünfte

Name _____
Strasse _____
Ort _____
 Herr _____ Tel. _____

Für Fugen-Probleme haben wir eine Spezialität: **PALESIT.**

**Modernes Bauen ist ein Bauen
mit Fugen.**

Die INERTOL AG ist seit
Beginn des «Fugenzeitalters»
dabei. Heute steht ein komplet-
tes, technisch ausgereiftes
Programm an Fugenkitten zu
Ihrer Verfügung, das alle in der
Praxis vorkommenden Fugen-
Probleme abdeckt (u.a.: Silikon-,
Thiokol-, Polyurethan- und
Acrylkitte).

Erfahrene Anwendungs-
techniker beraten Sie gerne –
selbstverständlich auch am
Objekt.

Rufen Sie uns an oder verlan-
gen Sie Unterlagen.

PALESIT gibt die
volle Sicherheit
INERTOL AG

Bautenschutzchemie
8404 Winterthur Telefon 052/27 77 77
Hegmattenstrasse 15 Telex 76200 inert ch