

Zeitschrift: Schweizerische Bauzeitung
Herausgeber: Verlags-AG der akademischen technischen Vereine
Band: 94 (1976)
Heft: 46

Werbung

Nutzungsbedingungen

Die ETH-Bibliothek ist die Anbieterin der digitalisierten Zeitschriften. Sie besitzt keine Urheberrechte an den Zeitschriften und ist nicht verantwortlich für deren Inhalte. Die Rechte liegen in der Regel bei den Herausgebern beziehungsweise den externen Rechteinhabern. [Siehe Rechtliche Hinweise.](#)

Conditions d'utilisation

L'ETH Library est le fournisseur des revues numérisées. Elle ne détient aucun droit d'auteur sur les revues et n'est pas responsable de leur contenu. En règle générale, les droits sont détenus par les éditeurs ou les détenteurs de droits externes. [Voir Informations légales.](#)

Terms of use

The ETH Library is the provider of the digitised journals. It does not own any copyrights to the journals and is not responsible for their content. The rights usually lie with the publishers or the external rights holders. [See Legal notice.](#)

Download PDF: 15.03.2025

ETH-Bibliothek Zürich, E-Periodica, <https://www.e-periodica.ch>



BAUFACHLITERATUR

DURCH IHRE FACHBUCHHANDLUNG

Mauerwerk-Kalender 1977

Taschenbuch für Mauerwerk,
Wandbaustoffe, Schall-,
Wärme- und
Feuchtigkeitsschutz.

Erscheinungstermin:
November 1976

Schriftleitung: Peter Funk

2. Jahrgang

738 Seiten, 304 Bilder und 122 Tabellen.

DIN A 6. 1977

Kunststoffeinband DM 58,- ISBN 3-433-00750-0

Der „Mauerwerk-Kalender“ hat bereits mit seiner ersten Auflage bewiesen, welch großes Interesse dieser Bauart entgegengebracht wird. Immer mehr setzt sich die Erkenntnis durch, daß der Mauerwerksbau nur dann konkurrenzfähig bleibt, wenn die neuesten Erfahrungen aus Wissenschaft und Praxis auf diesem Gebiet berücksichtigt werden. Diesem Ziel soll auch der hiermit vorgestellte 2. Jahrgang dienen. Er enthält neue und überarbeitete Beiträge.

Aus dem Inhalt:

Drees, Arbeitsstudium im Baubetrieb – Arbeitsvorbereitung im Baubetrieb – Kalkulation von Bauleistungen. Laun, Bemessung von Mauerwerk aus künstlichen Steinen nach DIN 1053 Blatt 1. Schubert/Wesche, Verformung und Rißsicherheit von Mauerwerk. Schüle, Wärmeschutz im Mauerwerksbau, Feuchtigkeitstechnische Fragen beim Mauerwerksbau. Gösele, Schallschutz im Mauerwerksbau. Meyer, Mauermörtel. Schellbach, Bauten aus großformatigen Ziegelfertigbauteilen. Irmschler/Meyer, Neue Baustoffe und Bauarten im Mauerwerksbau. Szabo, Bestimmungen für Mauerwerk aus künstlichen Mauersteinen in der Schweiz. Funk, Bestimmungen.

Dr. Szabo gibt in dieser Ausgabe eine fundierte Übersicht zu der sich in Überarbeitung befindenden Schweizer Mauerwerksnorm!

VERLAG VON WILHELM ERNST & SOHN
BERLIN MÜNCHEN DÜSSELDORF

Schweizerische Bauzeitung

Verlags-AG der akademischen technischen Vereine. Offizielles Organ des SIA, Schweizerischer Ingenieur- und Architekten-Verein, der GEP, Gesellschaft Ehemaliger Studierender der ETH Zürich, der ASIC, Schweizerische Vereinigung Beratender Ingenieure.

94. Jahrgang Heft 46

11. November 1976

Inhalt

Die Zivilschutzanlage Sonnenbergtunnel in Luzern. Von Werner Heierli, Leonhard Jundt und Erwin Kessler, Zürich	689*
Tunnelabdichtungen mit Kunststoffbahnen aus PVC. Von Antonio Peduzzi, Zürich	699*
Ideenwettbewerb Amtshaus Bern. Von B. O.	702*

Grüne Seiten vorn

Laufende Wettbewerbe. Wettbewerbsausstellungen	G 169
Aus «Wirtschaft und Technik»	G 170

Grüne Seiten hinten

Buchbesprechungen. Öffentliche Vorträge	G 171
Stellenvermittlung: European Space Organisation; GEP/SIA	G 172

Vorschau auf das nächste Heft

Zur SIA-Delegiertenversammlung in Bern. Neubau «Helvetia-Unfall» in Zürich. Ideenwettbewerb «Bahnhofgebiet Luzern»

Neuerscheinungen in unserem Verlag

Hochhäuser. Vorträge der Studientagung der SIA-Fachgruppen für Brückenbau und Hochbau (FBH) und für Architektur (FGA) vom 18. bis 20. Oktober 1973 in Zürich. Heft 1 der VAG-Berichte. Format A4. 204 S. mit Abb. Brosch. 35.—

Kunststoffe im Bauingenieurwesen. Vorträge der Studientagung der SIA-Fachleute für Brückenbau und Hochbau (FBH) vom 17. und 18. Oktober 1975 in Zürich und Dübendorf. Heft 2 der VAG-Berichte. Format A4. 204 S. mit Abb. Broschiert. 48.—

Jeweils zuzüglich Porto und Verpackung.

klar sehen richtig planen

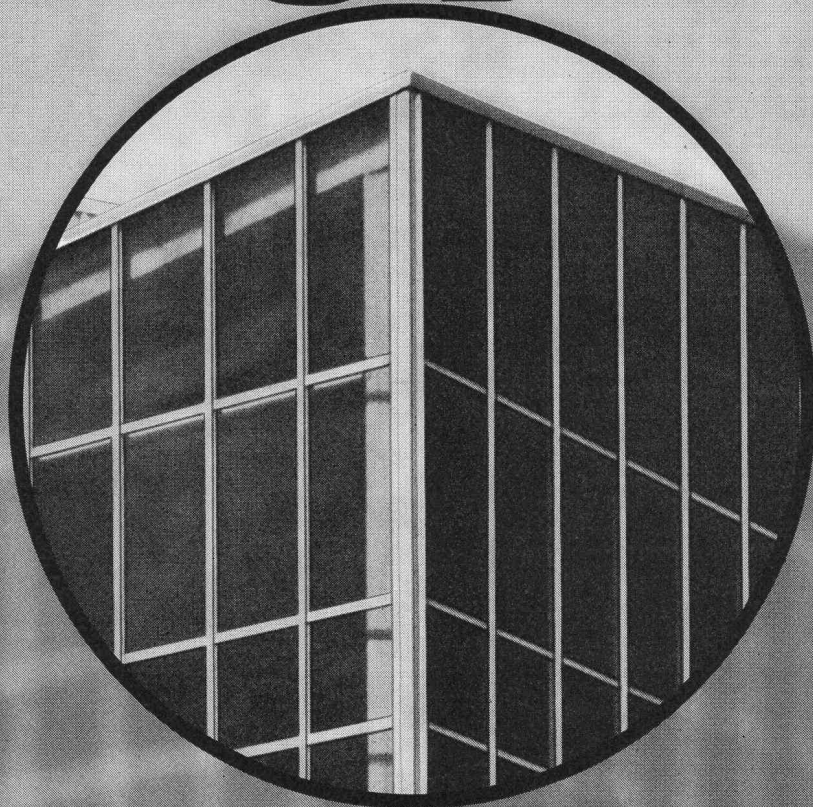

Vor allem im Industrie- und Kommunalbau ist die richtige Planung und Disponierung der Verglasungen eine Voraussetzung für höchste Wirtschaftlichkeit und Arbeitskomfort.

So haben Sie Gewähr für:

- genügend Tageslicht (weniger Strom)
- gute Isolation (geringere Heizkosten)
- ausreichenden Sonnen- und Blendschutz
- gute natürliche Lüftung
- Rauch- und Wärmeabzug im Brandfall

Als führendes Schweizer Unternehmen im Glasbau sind wir Ihr richtiger Partner. Wir beraten Sie gerne. Nehmen Sie darum schon im Projektstadium Kontakt mit uns auf.

So sparen Sie Zeit und Geld.

Siegfried Keller AG

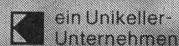

ein Unikeller-
Unternehmen

Industriestrasse 45 Telefon 01 833 02 81
8304 Wallisellen

Allmendstrasse 39
3014 Bern
Telefon 031 42 62 62

22, route de la Maladière
1022 Chavannes-Lausanne
Téléphone 021 35 07 12

Keller

HARTMANN

Der Fachmann im Torbau

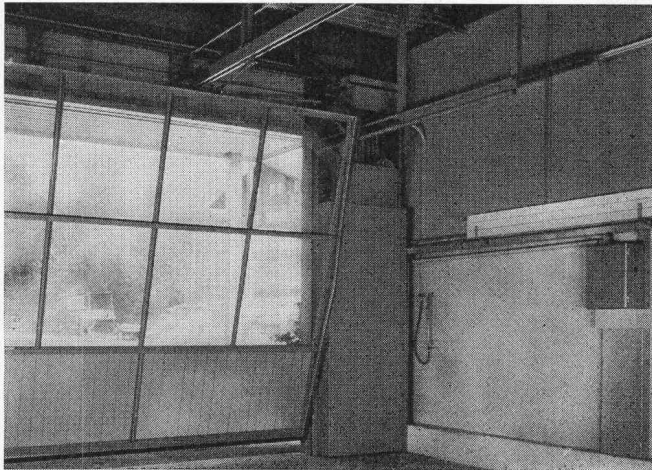

Normtore von HARTMANN — eine Klasse besser

Kipptore Typ OK-F (mit Federzug, ohne Rücklaufschienen), Kipptore Typ OK-G (mit Gegengewichten an Hebelarmen), Kipptore Typ OK-S (mit hängenden Gegengewichten an Hebelarmen)

Spezialtore HARTMANN ein Programm, das keine Wünsche offen lässt

Wir bauen Spezialtore in jeder Ausführung und Grösse: Kipptore mit Seilzug (halb- oder ganzverschwindende Ausführungen), Frontschiebetore, Teleskopschiebetore, Flügeltore, Faltflügeltore, Faltschiebetore, Hubtore, Hubkipptore, Kranclappen, Kranschieber, Tore mit feuerhemmenden und schalldämmenden Füllungen.

Torantriebe und Torsteuerungen

Wir fabrizieren für jeden Tortyp den geeigneten elektromechanischen Antrieb. Unsere Torsteuerungen sind auf die Antriebe abgestimmt.

Profitieren Sie von unserer langjährigen Erfahrung im Torbau. Kommen Sie mit Ihren Torproblemen bereits in der Planungsphase zu uns. Wir lösen sie, Tag für Tag.

HARTMANN bietet integrierte Problemlösungen und Vollservice für den gesamten Fassadenbereich.

Fassadenverkleidungen, Fenster, Rolladen, Tore — «aus einer Hand».

HARTMANN + CO AG

Metallbau + Rolladen, 2500 Biel, Tel. 032/420142



Filialen in Basel, Bern, Camorino, Freiburg, Genf, Lausanne, Luzern, Neuenburg, Schönenwerd, Solothurn, Sitten, St. Gallen, Tavannes, Winterthur, Zürich

Wir sind stets in Ihrer Nähe.

Schweizerische Bauzeitung

Verlag und Redaktion

Zürich-Giesshübel, Staffelstrasse 12
Postadresse: CH-8021 Zürich, Postfach 630, Tel. 01 / 36 55 36
Druck: Offset+Buchdruck AG, 8021 Zürich

Redaktoren:

Kurt Meyer, Chefredaktor, Bruno Odermatt, Arch. SIA, Max Künzler, Ing. SIA

Verwaltungsrat

der Verlags-AG der akademischen technischen Vereine
R. Schlaginhausen, Ing. (Präsident); Prof. J.-C. Badoux, Ing.; A. Cogliatti, Ing.; A. Métraux, Ing.; H. Michel, Arch.; G. Osola, Ing.; A. Rivoire, Arch.; A. Schönholzer, Ing.; F. Schwarz, Arch.; R. Steiger, Ing.; F. Vermeille, Ing.; U. Zürcher, Ing.

Bezugspreise

	3 Monate	6 Monate	12 Monate
Schweiz	35.—	60.—	109.—
Ausland	39.—	66.—	121.—

Preis des Einzelheftes 5 Fr.

Für die Mitglieder der Partnerverbände der Verlags-AG, des Schweiz. Technischen Verbandes sowie für Studierende ermässigte Preiskategorien. Postcheckkonto 80-6110.

Nachdruck von Bild und Text auch auszugsweise nur mit Zustimmung der Redaktion und nur mit genauer Quellenangabe gestattet.

Anzeigenverwaltung

Iva

IVA AG für internationale Werbung. Hauptsitz: 8035 Zürich, Beckenhofstrasse 16, Tel. 01 / 26 97 40, Postcheck 80-32735.

Filiale:

1004 Lausanne, 19, av. Beaulieu, Tel. 021 / 37 72 72

BULLETIN TECHNIQUE DE LA SUISSE ROMANDE

Adresse: Avenue de Cour 27, 1007 Lausanne

Inhaltsverzeichnis von Heft 22, 1976

L'industrialisation de la construction génératrice de composition architecture, par Jean Duret	355
L'emploi des nappes non tissées, par Ch. Schaerer	361
Informations SIA	366

Wer macht was?

SBZ-Fachfirmenverzeichnis

Abdichtungen

KUNSTSTOFF-TECHNIK
Aktienges. Himmler, 8952 Schlieren
Spitalstr. 74, Tel. 01 / 730 20 20 / 21
RENESCO
René Schmid & Co. AG
8112 Otelfingen, Tel. 056 / 74 01 71

Akustische und Nachhall-Messungen

Beratung und Expertisen
Dr. W. A. Günther
Seestrasse 49-51, 8702 Zollikon
Tel. 01 / 65 54 60

Alufenster

Element AG, 3604 Thun
Beatusstr. 6, Tel. 033 / 23 41 44

Alu-Isolier-Fassaden

ALUBAU-Informationsbüro
8048 Zürich, Saumackerstrasse 2
Tel. 01 / 62 98 17

Apparatebau für Haushalt und Gewerbe

Rymann AG, 5502 Hunzenschwil
Tel. 064 / 47 22 63

Architekturmodelle

Max Knecht, Tödistrasse 22
5430 Wettingen, Tel. 056 / 26 09 31
H. Schalk, 8050 Zürich
Thurgauerstr. 70, Tel. 01 / 51 64 11
Zaborowsky, 8001 Zürich
Neumarkt 10, Tel. 01 / 34 22 16

Badezimmereinrichtungen

Trutmann Elementmöbel AG
Ausstellung und Laden:
Gertrudstr. 22, 8036 Zürich
Tel. 01 / 23 02 11

Beleuchtungskörper

Technische und techn. dekorative
Beleuchtungskörper,
Not- und Spezialleuchten
Gass Leuchten AG
Wehntalerstr. 28, 8057 Zürich
Tel. 01 / 60 47 27

Betonbohren, -fräsen, -pressen, -brennen, hydr. sprengen, sägen

bft Betonfräs-Technik AG
Lohwiesstrasse 24
8123 Ebmatingen, 01 / 971 971

Bodenuntersuchungen

Geotechnisches Büro Dr. U. Schär
Grundbauberatung, Erdbaulabor
Bergstrasse 125, 8032 Zürich
Tel. 01 / 34 36 88 / 01 / 34 94 42

Drahtseile

Fatzer AG, 8590 Romanshorn
Tel. 071 / 63 12 32
Kabelwerke Brugg AG
5200 Brugg, Tel. 056 / 41 11 51
Schweiz. Seil-Industrie AG
8201 Schaffhausen
Tel. 053 / 5 42 41, Telex 76498
Bahn-, Bau- und Industriedrahtseile

Elektronische Daten- verarbeitung

Arithma AG, 8005 Zürich
Tel. 01 / 44 55 60
Grosscomputer-Rechenzentrum

Digital AG, 8050 Zürich
Baumackerstr. 24, Tel. 01 / 46 77 60

FIDES
Rechenzentrum, Bleicherweg 33
8002 Zürich, Tel. 01 / 25 78 40

Entwässerungsrinnen

Polyesterbeton-Rinnen
(«Güller-drain»)
Güller & Co., 8116 Würenlos
Tel. 056 / 74 15 88

Faltwände

Rosconi AG, 5610 Wohlen
Tel. 057 / 6 49 00 / 6 77 15

Farbspritzkabinen

Fröhlich Spritzkabinen-
und Apparatebau, 5524 Niederwil
Tel. 057 / 6 57 57 / 58

Fassadenplanung

Metallbau-Planung J. F. Meyer
6004 Luzern, Mariahilfstrasse 3
Tel. 041 / 23 21 67

Fensterfabrik

A. Neururer-Wismer
8048 Zürich, Tel. 01 / 52 63 45
Umbau — Neubau — Altbau

Garderobeneinrichtungen

Rosconi AG, 5610 Wohlen
Tel. 057 / 6 49 00 / 6 77 15

Hallen

Bürli AG, Hallenbau-Technik
8052 Zürich, Tel. 01 / 51 56 20

Holzbeizarbeiten

Amstutz & Sahli AG, 8032 Zürich
Hofackerstr. 11 A, Tel. 01 / 53 50 40
Verband Schweiz. Holzbeizmeister
Mitgliederliste: Sekretariat
Am Bohl 6, 9000 St. Gallen
Tel. 071 / 22 50 17

Holzschutzmittel

Dr. R. Maag AG, 8157 Dielsdorf
Tel. 01 / 53 12 55
Color xex, Xerotin, Xylosan

Industrietore

Hartmann & Co. AG, 2500 Biel
Tel. 032 / 42 01 42

Injektionen

KUNSTSTOFF-TECHNIK
Aktienges. Himmler, 8952 Schlieren
Spitalstr. 74, Tel. 01 / 730 20 20 / 21
RENESCO René Schmid & Co. AG
8112 Otelfingen, Tel. 056 / 74 01 71

Kanalreinigung

W. H. Widmer, 8803 Rüslikon
7-Tag-und-Nacht-Pikett
Tel. 01 / 724 21 50

Kipptore

Güller & Co., 8116 Würenlos
autom. Torantriebe
Tel. 056 / 74 15 88

Korrosionsschutz-Farben für Schifffahrt und Industrie

Hempel SA, 1005 Lausanne
Postfach 2968, Tel. 021 / 20 22 42

Kunststoffbeschichtungen

H. Manser, 3302 Moosseedorf
Büelweg 8, Tel. 031 / 85 32 06

Lärmbekämpfung

Hartmann & Co. AG, 2500 Biel
Tel. 032 / 42 01 42
Technische Akustik / Engineering
Schneider & Co. AG
8401 Winterthur, Zeughausstr. 70
Tel. 052 / 89 21 21

Mauerentfeuchtungen

RENESCO
René Schmid & Co. AG
8112 Otelfingen, Tel. 056 / 74 01 71

Mess- und Kontrollgeräte

BEVAC, 1033 Cheseaux VD
(Bewehrte Erde)
Tel. 021 / 91 10 86

Metallbau

Hartmann & Co. AG, 2500 Biel
Tel. 032 / 42 01 42
Ernst Schweizer AG, 8047 Zürich
Tel. 01 / 52 69 10
Werk: 8908 Hedingen, 01 / 99 60 22
Metallfassaden, Metallfenster,
Metalltüren, Schutzraumbauteile,
normierte Bauteile

Metall-Normtüren

Brander AG, 8162 Steinmaur
Tel. 01 / 853 06 22
Güller & Co., 8116 Würenlos
Tel. 056 / 74 15 88
Neu: Steckzargen

Metallschutzfarbe

Galvazinc — Jallut — Antikorrosion
1030 Bussigny, Tel. 021 / 89 15 15
Dilack AG, 6006 Luzern
Tel. 041 / 23 20 41

Oeltankwannen- und Behälterbeschichtungen

RENESCO
René Schmid & Co. AG
8112 Otelfingen, Tel. 056 / 74 01 71

Oelseparatoren und Dieselöl-Reinigungs- anlagen

Separation & Recovery Systems SA
1005 Lausanne, 19, av. Villamont
Tel. 021 / 20 22 42

Profilbleche

Element AG, 3604 Thun
Beatusstr. 6, Tel. 033 / 23 41 44
Notz & Co. AG, Postfach, 2501 Biel
Tel. 032 / 25 11 25, Telex 34107

Pumpen

Sommer, Schenk AG, Pumpenbau
5213 Villnachern, Tel. 056 / 43 13 63

Regale

Hupfer-Regale, 8040 Zürich
Badenerstr. 330/334, 01 / 44 66 25

Rolläden

Hartmann & Co. AG, 2500 Biel
Tel. 032 / 42 01 42

Schalungen

Cotub AG, 8954 Geroldswil
Tel. 01 / 748 27 34 / 35
Hochleistungsschalung TOP-Cotub

Schiebe- und mobile Wände

Bator AG, 3360 Herzogenbuchsee
Tel. 063 / 5 28 42
Schiebe- und mobile Wände
in schallhemmender Ausführung
30-45 db F 90
Rosconi AG, 5610 Wohlen
Tel. 057 / 6 49 00 / 6 77 15

Storenstoffe

H. Engler & Co. AG
5430 Wettingen, Dorfstrasse 37
Tel. 056 / 26 06 24, Telex 54970 ch

Tore

Bator AG, 3360 Herzogenbuchsee
Tel. 063 / 5 28 42
Fall-, Schiebefall-, Schiebetore,
Automaten-Steuerungen

Vliese für Tiefbau

Isliker & Co. AG, 8050 Zürich
Ringstr. 72, Tel. 01 / 48 31 60
SODOCA AG — Büro Schweiz:
c/o Mühlebach-Papier AG
Postfach, 5200 Brugg
Tel. 056 / 94 01 01

Wasserdichte Türen

Tuchschmid AG, 8500 Frauenfeld
Tel. 054 / 7 24 71

Man hebt alles richtig – mit den Struppen aus Brugg

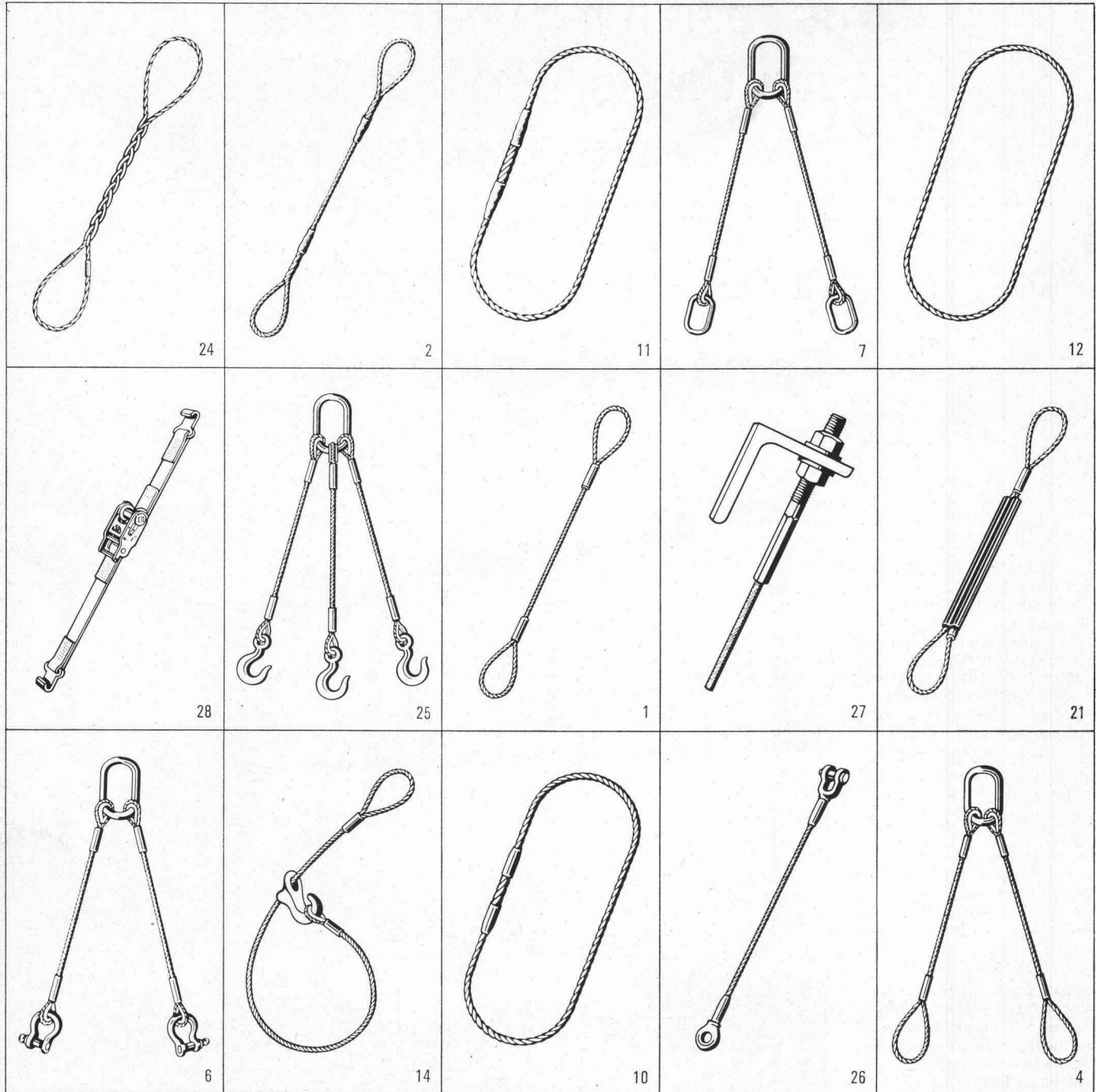

Struppenherstellung ist Vertrauenssache. Was wir hier zeigen, ist nur ein kleiner Querschnitt.

Wir produzieren Struppen nach Mass. Für alle Aufgaben, für alle Ansprüche. Für Bauplätze und Warenumschlagstellen. Hier werden vor allem zwei Dinge gefordert: Sicherheit und Zweckmässigkeit.

Denn Zeit ist Geld. Besonders dann, wenn Heben und Transportieren von Lasten in einen kostspieligen Arbeitsprozess integriert sind.

Weil wir an die Praxis denken, sind unsere Struppen etikettiert – mit der zulässigen Last. Die rechnerisch nicht erfassbaren Einflüsse, wie z. B.

ruckartige Belastung oder Kantendruck, sind mitberücksichtigt. Deshalb gilt grundsätzlich: 7fache Sicherheit!

Unterbreiten Sie uns Ihre Probleme! Denn wer Güter richtig heben will, muss sie richtig in den Griff bekommen.

BRUGG

Kabelwerke Brugg AG, 5200 Brugg, Telefon 056 41 11 51

Dass Türen und Fenster aus Forster-Profilstahlrohren besonders gut gegen Wind, Nässe und Lärm abdichten, hat einen guten Grund:

Forster Know-how.

In der modernen Bautechnik nehmen Profilstahlrohre für Fenster und Türen einen immer wichtigeren Platz ein. Weil sie hervorragende Festigkeitseigenschaften haben und dadurch Rahmen, Sprossen und Pfosten erstaunlich schmal gehalten werden können. Aber auch dank einer günstigen Gesamtwärmeleitzahl und der Anspruchslosigkeit im Unterhalt.

Profilstahlrohre bieten in Verbindung mit erprobten Korrosionsschutzsystemen zudem wirtschaftliche Vorteile.

Zur Beliebtheit der Türen und Fenster aus Profilstahlrohren trägt die weit über unsere Landesgrenzen hinaus bekannte Forster-Dichtungstechnik bei. Diese schützt garantiert vor Nässe, Lärm und Wind, auch wenn die Türen und Fenster noch so grossflächig sind und Winddrücken bis zu 96 kp/m^2 zu widerstehen haben.

Forster ist auf dem Sektor der Profilstahlrohre führend. Punkto Qualität. Punkto Auswahl. Punkto Know-how in der Anwendung und in der Dichtungstechnik. Wo immer es um Profilstahlrohre geht, lohnt sich deshalb eine Zusammenarbeit mit Forster.

Hermann Forster AG
Stahlröhrenwerk
9320 Arbon
Telefon 071/46 9191

**Forster —
Profilstahlrohre mit Profil.**



Schweizer Qualität aus der Arbonia-Forster-Gruppe.

forster

Mehr Wohnqualität im Altbau:

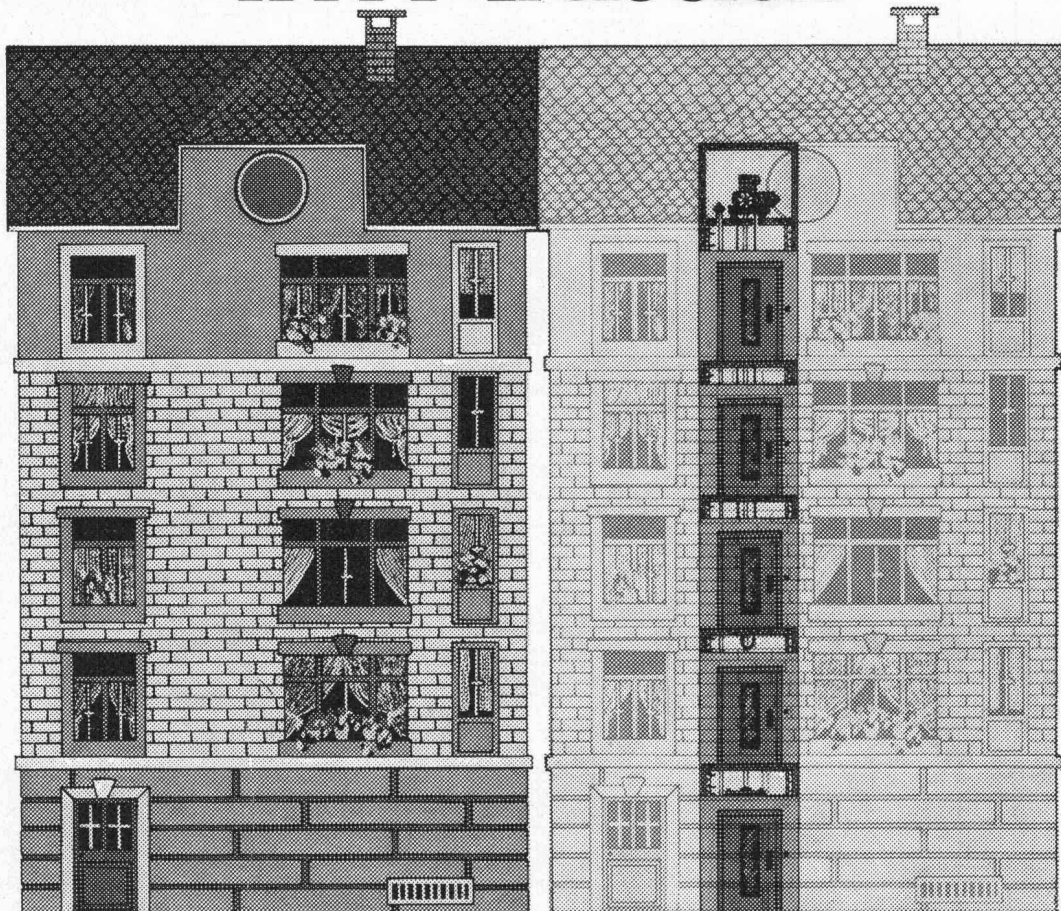

mit einem neuen Schindler-Aufzug.

Bei bestehenden Gebäuden ist der Ein- oder Anbau eines Schindler-Aufzugs zu überlegen. Der Gewinn an Wohnkomfort ist beträchtlich. Dies wissen vor allem ältere Leute und Behinderte zu schätzen. Darum bedeutet ein neuer Schindler-Aufzug leichtere Vermietbarkeit und bessere Rendite. Alle Banken sind gerne bereit, bei der Finanzierung mitzuhelfen. Sofern erwünscht, wird sich auch der Bund an der Finanzierung beteiligen. **Falls Ihr Altbau bereits über einen Aufzug verfügt**, sollten Sie sich vergewissern, ob er den heutigen verschärften Sicherheitsvorschriften noch entspricht. Schon



ein einziger Unfall kann ein Mehrfaches der Umbaukosten ausmachen. Darum lohnt es sich unbedingt, Ihre alte Aufzugsanlage durch die Schindler-Spezialisten auf Betriebssicherheit überprüfen zu lassen. Wir haben die nötige Erfahrung.

Schindler hilft Ihnen in jedem Fall, die vorteilhafteste Aufzugslösung zu finden. Wir stehen für Planung, Realisierung

und Koordination der Einbauarbeiten zur Verfügung. Sie möchten mehr über Aufzugs-Sicherheit im Altbau wissen? Ganz einfach – Sie schicken diesen Coupon heute noch ab.

Verlangen Sie unverbindlich unsere Sanierungsbroschüre oder ein Beratungsgespräch bei einer unserer Gesellschaften (Adressen untenstehend).

Schindler



Aufzüge- und Elektromotorenfabrik Schindler AG, Geschäftsstelle, 6004 Luzern (Telefon 041 - 36 03 05).
Schindler-Luag Aufzüge AG 4003 Basel (061 - 25 44 30). Schindler Aufzüge und Motoren AG 3013 Bern (031 - 42 48 14).
Schindler Aufzüge- und Motorenfabrik AG 9014 St. Gallen (071 - 29 22 55).
Schindler Aufzüge und Motoren AG 8048 Zürich (01 - 62 61 10).

Ich möchte mehr über Aufzugs-Sicherheit im Altbau wissen.

Zuteilung Ihrer Sanierungsbroschüre

Beratungsgespräch

Vorname/Name _____

Strasse/Nr. _____

Plz/Ort _____

Telefon _____

WEGWEISEND!



- Rinnsteine
- Bundsteine
- Trottoirrandsteine
- Brückensteine
- Inselsteine
- Gartenplatten
- Weichgruben-Einfassungen

STEINER SILIDUR AG
8450 Andelfingen

☎ 052 / 41 10 21

Formstein AG Rubigen
3113 Rubigen

☎ 031 / 92 85 44

SODOCA® Der Stoff, auf dem man Strassen baut.

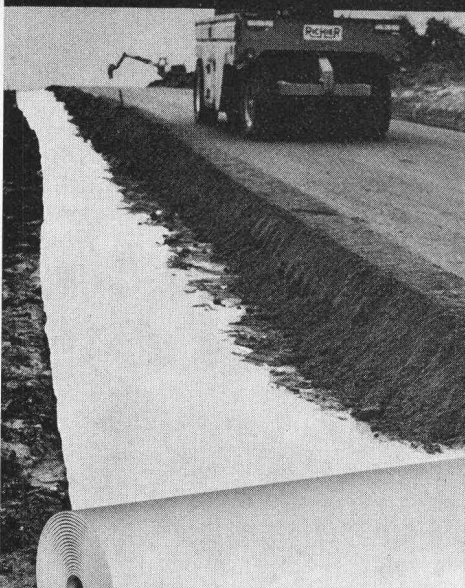

SODOCA-Vlies aus UV-stabilisiertem Polypropylen trennt, filtert und verteilt die auf die Strasse wirkenden Kräfte im Unterbau. SODOCA verkauft Ihnen nicht irgendein Vlies, sondern für die verschiedensten Problemstellungen im Tiefbau jeweils spezielle Vliesstoffe: zum Beispiel für Strassenbau, Gleisbau, Baustrassen, Forstwege, Flugpisten, Drainage... Mit SODOCA sparen Sie Zeit. Und Zeit ist Geld. Denn mit SODOCA bauen Sie bei jeder Witterung: rationeller und schneller.

Coupon Bitte einsenden an SODOCA Büro Schweiz,
Postfach, 5200 Brugg, Telefon (Mühlebach-Papier AG) 056/94 01 01
Ich möchte mehr über SODOCA-Spinnvliesstoffe wissen:

- Senden Sie mir Ihre ausführliche Dokumentation.
 Ich wünsche den Besuch Ihres technischen Beraters.

Name: _____

Strasse: _____

PLZ/Ort: _____



8

Verkauf und Lager

Aigle:	Gétaz Romang Ecoffey SA	025 2 36 23	Genève:	Gétaz Romang Ecoffey SA	022 34 80 50	Romont:	E. Glasson & Cie SA	037 52 15 15
Biel/Bienne:	Bauma	032 42 44 22	Montreux:	Gétaz Romang Ecoffey SA	021 61 55 77	Sion:	Gétaz Romang Ecoffey SA	027 22 89 31
Bulle:	E. Glasson & Cie SA	029 2 61 61	Les Moulins:	E. Glasson & Cie SA	029 4 61 06	La Souste:	Gétaz Romang Ecoffey SA	027 63 12 58
Bussigny:	Gétaz Romang Ecoffey SA	021 89 10 31	Muttenz:	Wancor AG	061 61 23 00	Thun:	Baumaterial AG	033 23 31 23
Château d'Œx:	Gétaz Romang Ecoffey SA	029 4 75 75	Neuchâtel:	Haefliger et Kaeser SA	038 21 11 21	Vevey:	Gétaz Romang Ecoffey SA	021 51 05 31
Châtel-St-Denis:	Gétaz Romang Ecoffey SA	021 56 71 18	Palézieux:	E. Glasson & Cie SA	021 93 81 06	Visp/Viege:	Gétaz Romang Ecoffey SA	028 6 81 41
La Chaux-de-Fonds:	Haefliger et Kaeser SA	039 23 32 32	Payerne:	J. Rapin SA	037 61 28 21	Yverdon:	Gétaz Romang Ecoffey SA	024 25 81 91
Fribourg:	Matériaux de Construction SA	037 23 36 66	Regensdorf:	Wancor AG	01 840 51 71			

1 2 3

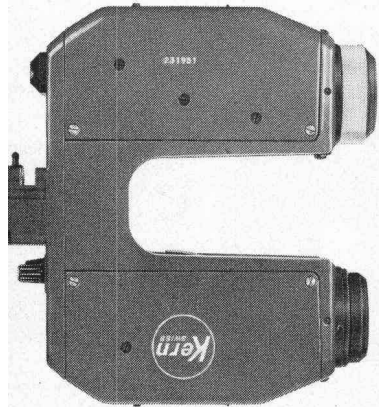

DM 500

das auf das Theodolitfernrohr aufsteckbare elektrooptische Distanzmessgerät: Klein, 1,6 kg leicht und kompakt, misst es Distanzen bis 500 m und mehr auf wenige Millimeter genau. Die Messung erfolgt vollautomatisch; zur Vorbereitung sind nur drei Bedienelemente notwendig.

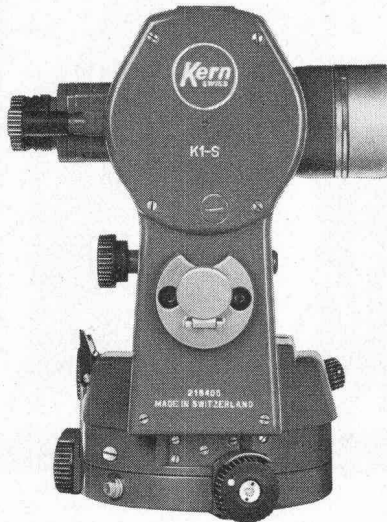

DKM 2-A K1-S

der erfolgreiche Sekunden-theodolit DKM 2-A mit digitalisierter Kreisablesung (direkt $2^{\circ}/1''$) oder der neue Ingenieur-theodolit K1-S mit bequemer Skalenablesung (direkt $1^{\circ}/0,5'$). Zwei moderne, leistungsfähige Kern-Theodolite mit automatischer Höhenkollimation.

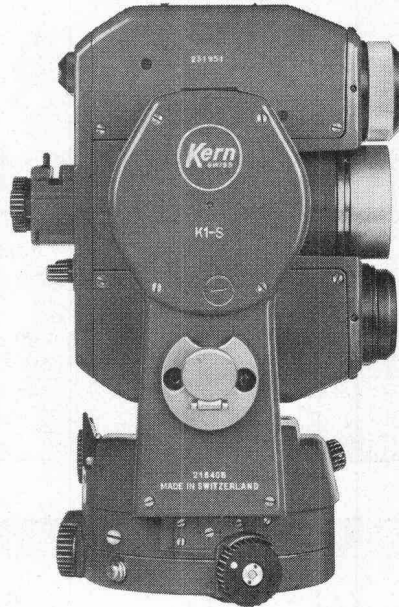

DM 500/DKM 2-A DM 500/K1-S

Zwei unerreicht handliche elektronische Tachymeter. Eine einzige Zielung genügt für die Messung von Distanz, Höhenwinkel und Richtung. Alle Bedienungs- und Ableseorgane befinden sich in Augenhöhe des Beobachters. Das Fernrohr bleibt durchschlagbar. Und beim Stationswechsel lässt sich die gesamte Ausrüstung bequem auf dem Stativ tragen.



Kern & Co. AG, 5001 Aarau
Werke für Präzisionsmechanik
und Optik
Telefon 064 25 11 11

Senden Sie mir bitte Ihre neuen Prospekte über
 Kern DM 500 Kern DKM 2-A Kern K1-S

Name _____

Beruf _____

Adresse _____

ausschneiden

Sie wissen es: Der Öltank ist ein besonders heikler Punkt auf dem Bauplan. Das Argus-auge des Gesetzes wacht scharf darüber. Nicht nur am Anfang. Sondern auch in 10 Jahren. «Après moi le déluge» ist sicher nicht Ihre Devise. Also?

Also muss der nächste Öltank aus Stahlbeton sein. Das ist auf die Dauer nicht nur sicherer als der korrodierende Stahl, sondern auch preisgünstiger (ab 100 000 l sogar schon von Anfang an).

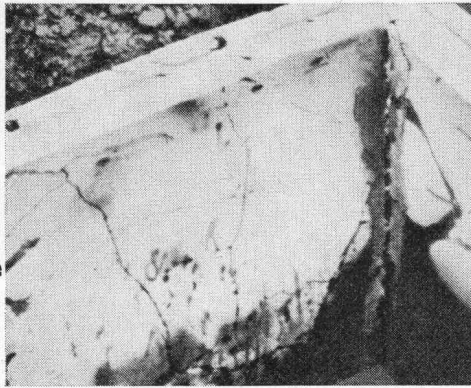

Wir bauen Betontanks. Mit einer bombensicheren PVC-Doppelfolien-Auskleidung. Dies dürfen Sie ruhig wörtlich nehmen. Denn Versuchs-sprengungen in Zusammen-arbeit mit dem Bundesamt für Zivilschutz bewiesen, dass die Tanks selbst nach Zerstörung des Betons dicht hielten. Uns System ist EMPA-geprüft und vom Eidg. Amt für Umwelt-schutz bewilligt.

bombe

(Dies dürfen Sie ru...

T. C. Meitner

Wenn Sie Baustoffprüfmaschinen benötigen, haben Sie eine grosse Auswahl.

Aber eigentlich nur eine Wahl: Seidner.

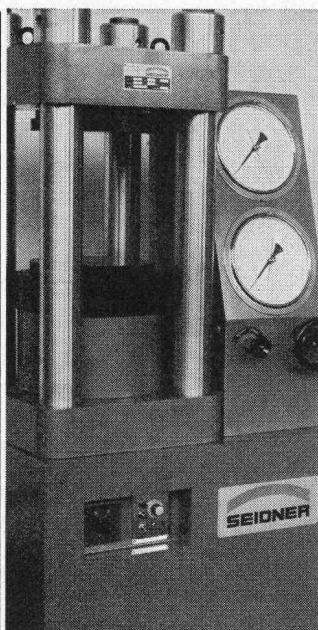

Baustoff-Prüfmaschine

Denn Seidner hat sowohl ein umfassendes Programm an preisgünstigen Baustoffprüfmaschinen ...

Seidner hat zum Beispiel Baustoffprüfmaschinen für die Forschung. Oder für das Betonprüflabor. Aber auch für die Prüfung auf der Baustelle. Und selbstverständlich auch für Sonderprüfungen in beliebiger Spezialausführung.

Sollten Sie sich für eine Baustoffprüfmaschine oder eine Laboreinrichtung von Seidner entscheiden, dürfen Sie sich nicht nur darauf verlassen, dass Sie Produkte modernster Konzeption erhalten, sondern auch darauf, dass unsere Beratung beim Kaufabschluss nicht aufhört. Denn Nachverkaufsservice ist für uns kein leeres Wort, sondern ein Versprechen. Egal, ob es sich um eine Prüfmaschine oder eine Laboreinrichtung von Seidner oder um irgend eine andere Prüfmaschine handelt.

Wir freuen uns, auch nach dem Kauf Ihr Berater zu sein!

SEIDNER BEI REIMMANN
Hch. Reimmann AG, Prüfmaschinen und Werkzeugmaschinen
Seestrasse 127, 8700 Küsnacht, Tel. 01 / 906 906, Telex 53303

... wie auch an Laboreinrichtungen.

Seidner hat zum Beispiel Prüfstände, um die Wasserdurchlässigkeit zu prüfen. Seidner hat aber auch Trockengeräte und Siebmaschinen. Und selbstverständlich auch alle Einrichtungen für ein Betonprüflabor.

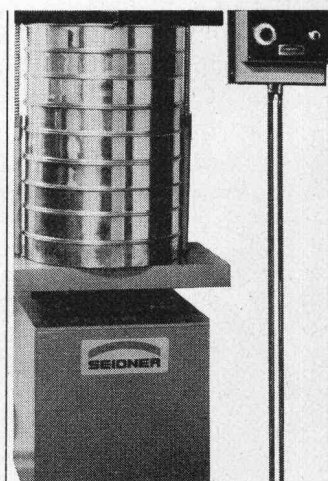

Laborsiebmaschine

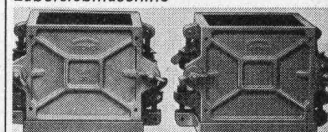

Probewürfelform

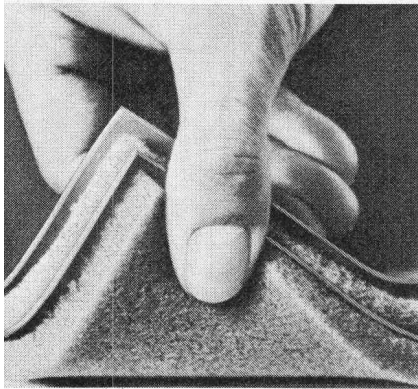

IRONFLEX AG

Schaffhauserstrasse 265
8057 Zürich
Tel. 01/48 78 88

Mehr Information
erhalten Sie bei der Ironflex
AG, Schaffhauserstr. 265, 8057
Zürich

Senden Sie mir bitte nähere
Unterlagen.

Ich möchte mit einem Ihrer
Spezialisten sprechen.

Name: _____

Adresse: _____

nsicher

rtlich nehmen)

Standard-Dachablauf einteilig
mit Isolationskörper
und aufgesetzten Distanzringen
25 und 35 mm H

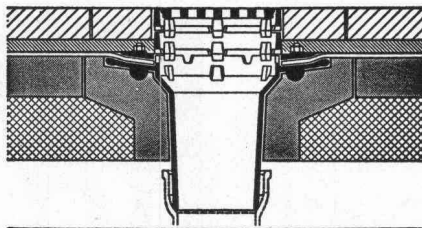

Standard-Dachablauf zweiteilig
mit Isolierkörper und Isoliering
und Distanzringen
25 und 35 mm H mit Kugelrost

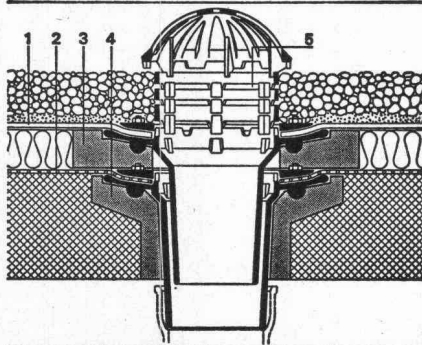

Standard-Dachablauf zweiteilig
mit Isolierkörper und Isoliering
und Distanzringen. Seitlicher
Auslauf 3°

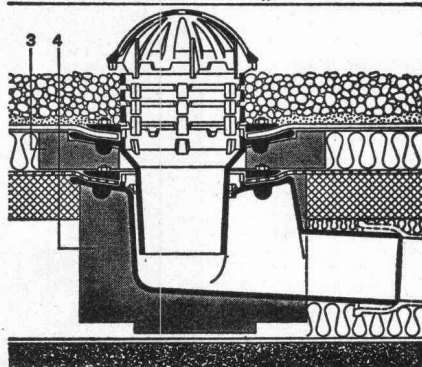

Flachroste für 1,5 und 15 t
Traglast
Heizstäbe — Heizringe usw.

Zulassung Nr. 1074 der inter-
kommunalen Zulassungsprüf-
stelle in Zürich für die Städte
Zürich, Basel und Winterthur

PASSAVANT

Flachdachabläufe

das bewährte Baukastensystem
aller PASSAVANT-Flachdach-
abläufe erlaubt das Ueber-
brücken jeder Höhe, ohne den
untersten einbetonierten
Ablaufkörper zu verändern

Verlangen Sie Unterlagen bei:

Werner Maag AG
8032 Zürich
Zeltweg 44
Tel. 01/32 75 80

SBZ 1a

Adresse: _____

Poclair Variodyn



Das ist die neue
Poclair-Generation
mit der sensationellen
Variodyn-Hydraulik

Modell	Tieföffel 	Ladeschaufel 	Motor PS/DIN	Gewicht t
Pneumaschinen				
60 P	450	—	63	12,0
75 P	620	950	84	14,0
90 P	900	1150	100	16,0
115 P	1150	1200	130	19,0
Raupenmaschinen				
60 CL	450	—	63	12,0 1)
75 C	620	950	84	14,0
75 CL	620	950	84	15,0 1)
90 C	900	1150	100	17,0
90 CL	900	1150	100	18,0 1)
90 CK	900	1150	100	19,0 2)
115 CL	1150	1200	130	23,0 1)
160 CL	1530	1950	152	27,0 1)
160 CK	1530	1950	152	30,0 2)
220 CL	2150	3200	227	39,0 1)
220 CK	2150	3200	227	42,0 2)
300 CL	3000	4200	286	52,0 1)
300 CK	3000	4200	286	56,0 2)
400 CL	3700	5400	370	65,0 1)
400 CK	3700	5400	370	70,0 2)
600 CL	4700	7500	572	88,0 1)
600 CK	4700	7500	572	99,0 2)
1000 CK	5400	8700	822	163,0 2)

1) mit verlängertem Fahrwerk
2) mit schwerem HD-Fahrwerk

Robert Aebi

Postfach 8023 Zürich
Tel. 01/231750



Wir interessieren uns für das Poclair-Modell _____
und wünschen

- Ihren Telefonanruf, Tel.-Nr. _____ / _____
 den Besuch Ihres Poclair-Beraters
 Unterlagen und Preise

Firma: _____

Strasse _____

PLZ und Ort _____

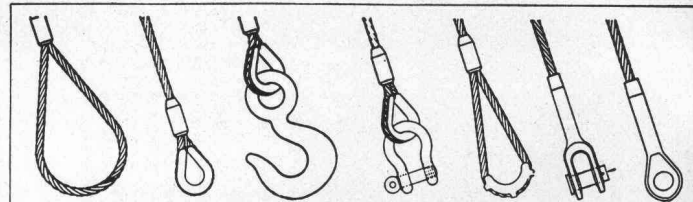

Zurrgurten

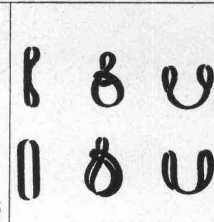

Hebegurten

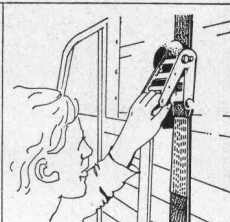

Für mehr Sicherheit fertigen wir alle hochfesten
Drahtseil- und Kettenstruppen, Kunststoff-Hebegurten,
Hebezeuge usw.



RISS AG

Drahtseil- und Kettenwerk,
8105 Regensdorf-Zürich,
Querstrasse 19, Telefon (01) 840 23 30



Ladebinder

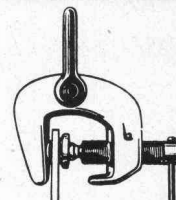

MERRILL

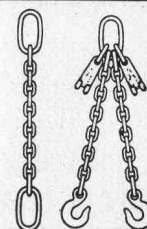

Vetroflex
ISOVER
VETROFLEX

isoliert
Wärme + Kälte + Schall

besser

FIBRIVER
Verkaufsbüro deutsche Schweiz
8155 Niederhasli / ZH
Tel. 01 850 24 44

Auf den bedeutendsten nationalen und internationalen Baustellen finden Sie diesen Namen:

Isomat-Bau AG

Die Spezialfirma für alle Abdichtungsprobleme im Hoch-, Tief- und Untertagebau.

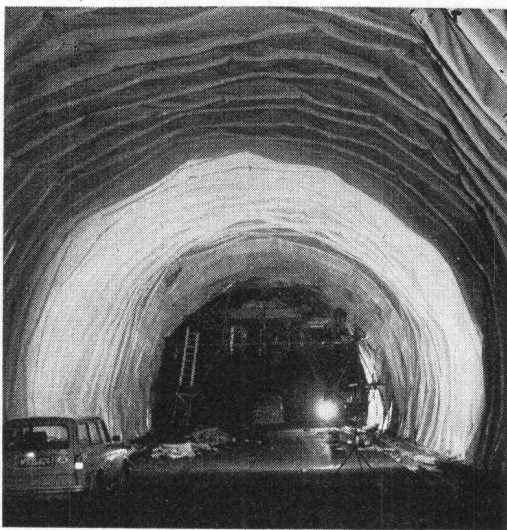

Tunnel Werfen bei Salzburg (Tauernautobahn)

PVC-Abdichtung. Nähte mit Heizkeilgerät maschinell als Doppelnaht ausgeführt. Ausmass zirka 70'000 m².

Und dies ist der Grund:

Spezialisten gibt es viele. Aber es gibt wenige mit einer vergleichbaren langjährigen Erfahrung wie sie die Isomat-Bau AG vorweisen kann. Mit einem ähnlich fundierten Wissen. Mit weit über die Landesgrenzen hinaus anerkannten Fachleuten an der Spitze des Unternehmens. Und mit Equipen, die so eingespielt sind, dass sie Probleme lösen, für die man eigentlich gar keine Lösung voraussehen konnte. Hinzu kommt die Vielseitigkeit, die letztlich alle Problemkreise umfasst.

Wir sind spezialisiert auf:

- Flachdach- und Grundwasserisolationen
- Gussasphaltbeläge
- Fugenabdichtungen
- Rillenfräsen in Beton
- Tunnelabdichtungen
- Bauspenglerarbeiten
- Dachdeckerarbeiten und nicht zuletzt
- in der fachmännischen Beratung.

Wir bieten Ihnen also auf jedem der hier erwähnten Gebiete einen Full-Service, der mit der Beratung und Ausarbeitung beginnt und zur fertigen Übergabe der Projekte hinleitet. Sie suchen den erfahrensten Spezialisten? Sie finden ihn in der



ISOMAT-BAU AG

Jungholzstrasse 43
8050 Zürich
Telefon 01 / 50 09 45

MONTANA SWISS PANEL PROFILPLATTEN

für Dächer, Decken und Fassaden

MONTANA STAHL AG 5303 WÜRENLINGEN TELEFON 056 98 18 47

MONTANA



A. Schmid, Bauunternehmer, Schwarzenburg

„Das ERRUT-System sowie die -Geräte haben mich schon bei der ersten Vorführung überzeugt...“

„...denn es ist möglich, damit Betonböden und -Decken in einem Arbeitsgang mit einer höhengenaunen, glatten, rutschfesten sowie praktisch staubfreien Oberfläche zu fertigen.“

Was ist die ERRUT-Technik?

Eine Bodenfertigungsverfahren, die aus zwei oder drei Arbeitsgängen einen einzigen macht. Und damit eine Menge Zeit und Kosten spart. Sie erlaubt es nämlich, Betonböden im Gegensatz zu allen bisher üblichen Verfahren einschichtig zu fertigen – ohne Zementmörtel-Ausgleichsschichten oder Zementmörtel-Überzüge.

Möglich macht das eine sinnreiche Vereinfachung des Betonierungsvorgangs: zwei aufeinander abgestimmte Geräte*, erledigen sowohl die Fertigung, wie auch den Finish. Betonböden sind nach einem ERRUT-Durchgang fix und fertig. Und das Resultat ist so glatt, höhengenaun und sauber, wie Sie sich einen perfekten Boden immer vorgestellt haben.

Die ERRUT-Technik wird auch Sie auf Antrieb überzeugen.

Genauso wie die anderen Architekten und Bauunternehmer, die es mit ihr versucht und sie weiterempfohlen haben. Ganz einfach, weil sie sich bei vielen Einsätzen bewährt hat: sie erspart teure Spezialisten für Überzugs- und Ausgleichsschichten. Sie erspart Wartezeiten. Sie lässt Sie wesentlich günstiger offerieren. Kurz: ERRUT gibt einen ausgezeichneten Boden ab. Auch für Ihr Geschäft.

*Alle ERRUT-Geräte sind auch mietweise erhältlich.

ERRUT von der Preluwag.
Denn Ihr Projekt braucht einen guten Boden.

PRELUWAG

Ein **SIG**-Unternehmen für Bau-Unternehmen

Preluwag, 8302 Kloten, Oberfeldstrasse 16, Telefon 01-814 02 66