

Zeitschrift: Schweizerische Bauzeitung
Herausgeber: Verlags-AG der akademischen technischen Vereine
Band: 95 (1977)
Heft: 20

Werbung

Nutzungsbedingungen

Die ETH-Bibliothek ist die Anbieterin der digitalisierten Zeitschriften. Sie besitzt keine Urheberrechte an den Zeitschriften und ist nicht verantwortlich für deren Inhalte. Die Rechte liegen in der Regel bei den Herausgebern beziehungsweise den externen Rechteinhabern. [Siehe Rechtliche Hinweise.](#)

Conditions d'utilisation

L'ETH Library est le fournisseur des revues numérisées. Elle ne détient aucun droit d'auteur sur les revues et n'est pas responsable de leur contenu. En règle générale, les droits sont détenus par les éditeurs ou les détenteurs de droits externes. [Voir Informations légales.](#)

Terms of use

The ETH Library is the provider of the digitised journals. It does not own any copyrights to the journals and is not responsible for their content. The rights usually lie with the publishers or the external rights holders. [See Legal notice.](#)

Download PDF: 15.03.2025

ETH-Bibliothek Zürich, E-Periodica, <https://www.e-periodica.ch>

Wasser- durchlässigkeit und Filtereigen- schaften fester poröser Körper

Von Manfred Kany und Hubert Heinisch

IX, 61 Seiten, 23 Abbildungen, 20 Tafeln.
17 x 24 cm. 1977

Geheftet DM 30,- ISBN 3-433-00777-2

Der Schutz von Bauwerken gegen Bodenwasser und die vorübergehende Wasserhaltung in Baugruben werden heute in zunehmendem Maße Entwässerungsanlagen aus festen Baustoffen, wie Ton, Steinzeug, Kunststoff oder haufwerksporigem Beton übertragen.

Der Bestand und der Wert eines Bauwerkes hängen mitentscheidend von einer sorgfältigen Ausführung und einer dauerhaften Wirkungsweise der Entwässerungsanlage ab. Die nachträgliche Sanierung einer in ihren Eintrittsöffnungen verstopften oder ihrem Fassungsraum zugeschlammten Anlage ist fast immer mit hohen Kosten verbunden.

Aus diesen Überlegungen heraus entstand die Anregung, die anstehenden Fragen durch Laborversuche einer Lösung näher zu bringen.

In dieser Veröffentlichung werden nun die Vorbereitungen und die Durchführung dieser Laborversuche beschrieben und baupraktisch wichtige Folgerungen gezogen. Die Versuchsergebnisse wurden bereits erstmalig zur Klärung von Filterproblemen beim Bau eines Pumpspeicherwerkes verwendet.

VERLAG VON WILHELM ERNST & SOHN
BERLIN MÜNCHEN DÜSSELDORF

Schweizerische Bauzeitung

Verlags-AG der akademischen technischen Vereine. Offizielles Organ des SIA, Schweizerischer Ingenieur- und Architekten-Verein, der GEP, Gesellschaft Ehemaliger Studierender der ETH Zürich, der ASIC, Schweizerische Vereinigung Beratender Ingenieure.

95. Jahrgang Heft 20

19. Mai 1977

Inhalt

Die Bauarbeiten an der Flughafenlinie Zürich-Kloten

- Bedeutung und Konzept der neuen Verbindung. Von *Hans Rudolf Wachter*, Zürich 296*
- Ausgewählte Projektierungsprobleme und ihre Lösung bei der Ausführung des Hagenholtunnels. Von *Ede Andraskay*, *Alfred Hagmann* und *Ernst Hofmann*, Zürich 298*
- Der Hagenholtunnel, Los 6. Von *Henry Müller*, Zürich 302*
- Der Hagenholtunnel, Los 7. Von *René Frey*, Zürich
Der Tagbautunnel zwischen Glattbrugg und dem Flughafenbahnhof. Von *Max Glättli* und *Jakob Hasenfratz*, Zürich 310*
- Heisse Plasmasäule auf Herkules X-1. Messung der Magnetfeldstärke eines Neutronensterns. Von *Eugen Hintsches*, München 315*

Umschau

- Fehlerstromschutzschaltung auf Baustellen (*René Troxler*, Luzern). Orkanwellen in 500 m Tiefe 317*

Wettbewerbe

- Architekturpreis Beton 1977. Nekrologe 318

Grüne Seiten vorn

- Laufende Wettbewerbe G73
Wettbewerbsausstellungen. Aus Technik und Wirtschaft G74

Grüne Seiten hinten

- Buchbesprechungen. Ankündigungen G75
Mitteilungen aus SIA-Sektionen. Öffentliche Vorträge. Stellenvermittlung ESA und SIA/GEP G76

Vorschau auf das nächste Heft

Das Vorschubgerüst für den Viaduc du lac de la Gruyère

BULLETIN TECHNIQUE DE LA SUISSE ROMANDE

Adresse: Avenue de Cour 27, 1007 Lausanne

Inhalt von Heft 10, 1977

- La Suisse et l'aviation civile 119
Divers 122
La réfection de la piste de l'aéroport de Genève, par *Bertrand Corthay* 126
Marché de l'emploi 129

BETOPHALT

der Vermörtelungsbelag mit Zukunft!

BETOPHALT der patentrechtlich geschützte Belag unterscheidet sich schon in der Konzeption von herkömmlichen Belägen.

BETOPHALT vereint in sich die Vorteile der bituminösen Bauweise und der Betonbeläge.

BETOPHALT ist überall anwendbar und besonders geeignet, wo höchste Beanspruchungen auftreten:
in Fabrikations- und Lagerhallen ● in Parkhäusern und Grossgaragen ● auf Parkplätzen und bei Tankstellen ● auf Flugplätzen (Pisten und Rollwege) ● auf Strassen (Bushaltestellen, Stauräume, Steigungsstrecken) ● bei militärischen Anlagen ● auf Panzerstrassen und -plätzen.

BETOPHALT verdankt seine grossen Erfolge neuen wissenschaftlichen Erkenntnissen und einer sorgfältigen Kontrolle.

Seine Vorzüge sind enorm:

fugenlos ● verformungsfrei ● verschleissfest ● hitzeunempfindlich ● tausalzbeständig ● öl- und treibstoffresistent ● wasserdicht usw.

Mehr über Betophalt erhalten Sie bei nachstehenden Adressen:

Generalvertretung:
Spelgatti & Kunz AG
Wallisellenstrasse 135
8152 Glattbrugg
Telefon 01 / 810 46 11

Ost- und Zentralschweiz:
Sonderbau AG
Heiligkreuzstrasse 17
9009 St. Gallen
Telefon 071 / 24 76 70

BE, SO, BR:
Frutiger Söhne AG
Frutigenstrasse 37
3601 Thun
Telefon 033 / 21 88 77

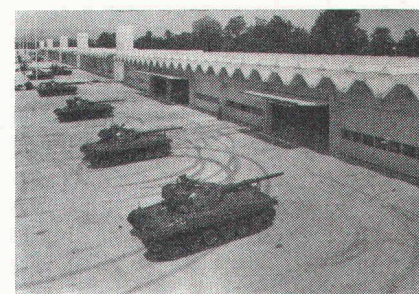

ROBA-Beton-Elemente



Rationalisieren durch Vorfabrizieren

Wir fabrizieren sämtliche Betonartikel bis 10 t nach Ihren Plänen.

Weitere ROBA-Produkte

Bausteine

Sickersteine

Pflastersteine

Gartenbauartikel

Rasengittersteine

ROBA

Element und Baustein AG
Kindhausen
8604 Volketswil
Telefon 01 / 86 48 17



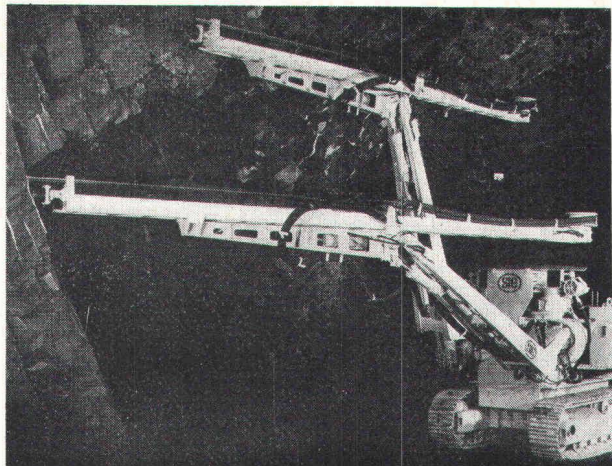

Hydraulische Bohrwagen

Hochleistungs- Bohrhämmer

Abbauhämmer

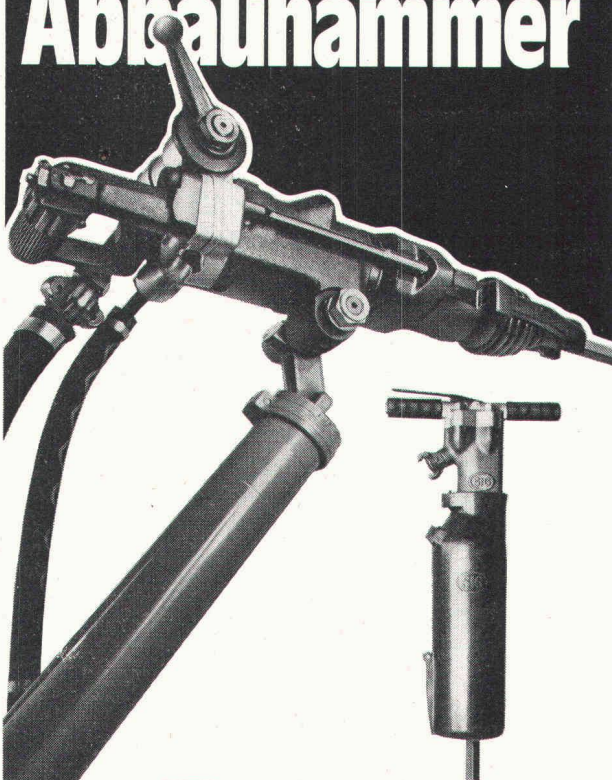

Verkauf in der Schweiz:
PRELUWAG
Verkaufsgesellschaft
für SIG-Pressluftwerkzeuge
Oberfeldstrasse 16
8302 Kloten
Telefon (01) 23 46 58/59

Schweizerische Bauzeitung

Verlag und Redaktion

Zürich-Giesshübel, Staffelstrasse 12
Postadresse: CH-8021 Zürich, Postfach 630, Tel. 01 / 36 55 36
Druck: Offset+Buchdruck AG, 8021 Zürich

Redaktoren:

Kurt Meyer, Chefredaktor, Bruno Odermatt, Arch. SIA

Verwaltungsrat

der Verlags-AG der akademischen technischen Vereine
R. Schlaginhaufen, Ing. (Präsident); Prof. J.-C. Badoux, Ing.;
A. Cogliatti, Ing.; A. Métraux, Ing.; H. Michel, Arch.; G. Os-
sola, Ing.; A. Rivoire, Arch.; A. Schönholzer, Ing.; F. Schwarz,
Arch.; R. Steiger, Ing.; F. Vermeille, Ing.; U. Zürcher, Ing.

Bezugspreise

	3 Monate	6 Monate	12 Monate
Schweiz	35.—	60.—	109.—
Ausland	39.—	66.—	121.—

Preis des Einzelheftes 5 Fr.

Für die Mitglieder der Partnerverbände der Verlags-AG, des
Schweiz. Technischen Verbandes sowie für Studierende er-
mässigte Preiskategorien. Postcheckkonto 80-6110.

Nachdruck von Bild und Text auch auszugsweise nur mit Zu-
stimmung der Redaktion und nur mit genauer Quellenangabe
gestattet.

Anzeigenverwaltung

Iva

IVA AG für internationale Werbung. Hauptsitz: 8035 Zürich,
Beckenhofstrasse 16, Tel. 01 / 26 97 40, Postcheck 80-32735.

Filiale:

1004 Lausanne, 19, av. Beaulieu, Tel. 021 / 37 72 72

In unserem Verlag sind zu beziehen:

Schweizerische Strahlflugzeuge und Strahltriebwerke.
Von *Georges Bridel*. Umfassende Darstellung der be-
deutenden schweizerischen Leistungen auf diesem Geb-
iet. Herausgegeben in Zusammenarbeit mit dem Ver-
kehrshaus der Schweiz. 106 Seiten, 70 Abb., 1 Falt-
tafel. Format A5

15.—

Computereinsatz im kleinen und mittleren Ingenieur-
und Architekturbüro. Vorträge der Informationstagung
der SIA-Fachgruppe der Ingenieure der Industrie (FI) vom 5. und 6. April 1974 in Zürich. 193 S. mit Abb.
und Tabellen. Format A4

60.—

Wer macht was?

SBZ-Fachfirmenverzeichnis

Abdichtungen

KUNSTSTOFF-TECHNIK
Aktienges. Himmler, 8952 Schlieren
Spitalstr. 74, Tel. 01 / 730 20 20 / 21
RENESCO
René Schmid & Co. AG
8112 Otelfingen, Tel. 056 / 74 01 71

Akustische und Nachhall-Messungen

Beratung und Expertisen
Dr. W. A. Günther
Seestrasse 49—51, 8702 Zollikon
Tel. 01 / 65 54 60

Alu-Isolier-Fassaden

ALUBAU-Informationsbüro
8048 Zürich, Saumackerstrasse 2
Tel. 01 / 62 98 17

Apparatebau für Haushalt und Gewerbe

Rymann AG, 5502 Hunzenschwil
Tel. 064 / 47 22 63

Architekturmodelle

H. Schalk, 8050 Zürich
Thurgauerstr. 70, Tel. 01 / 51 64 11
Modellbau Zaborowsky
Inhaber D. Raffainer
Neumarkt 10, 8001 Zürich
Tel. 01 / 34 22 16

Beleuchtungskörper

Technische und techn. dekorative
Beleuchtungskörper,
Not- und Spezialleuchten
Gass Leuchten AG
Wehntalerstr. 28, 8057 Zürich
Tel. 01 / 60 47 27

Beratung in Brandschutzfragen

BAU-CHEMIE AG, 4051 Basel
Rütlistr. 50, Tel. 061 / 23 00 16
Ed. Jezler, Ing., Amselweg 13
8302 Kloten, Tel. 01 / 813 70 12

Bodenuntersuchungen

Geotechnisches Büro Dr. U. Schär
Grundbauberatung, Erdbaulabor
Bergstrasse 125, 8032 Zürich
Tel. 01 / 34 36 88 und 01 / 34 94 42

Drahtseile

Fatzer AG, 8590 Romanshorn
Tel. 071 / 63 12 32
Kabelwerke Brugg AG
5200 Brugg, Tel. 056 / 41 11 51
Schweiz. Seil-Industrie AG
8201 Schaffhausen
Tel. 053 / 5 42 41, Telex 76498
Bahn-, Bau- und Industriedrahtseile

Elektronische Daten- verarbeitung

Digital AG, 8050 Zürich
Baumackerstr. 24, Tel. 01 / 46 77 60
FIDES
Rechenzentrum, Bleicherweg 33
8002 Zürich, Tel. 01 / 25 78 40

Faltwände

Rosconi AG, 5610 Wohlen
Tel. 057 / 6 49 00 / 6 77 15

Farbspritzkabinen

Fröhlich Spritzkabinen-
und Apparatebau, 5524 Niederwil
Tel. 057 / 6 57 57 / 58

Fassadenplanung

Metallbau-Planung J. F. Meyer
6004 Luzern, Mariahilfsgasse 3
Tel. 041 / 23 21 67

Garderobeneinrichtungen

Rosconi AG, 5610 Wohlen
Tel. 057 / 6 49 00 / 6 77 15

Geologie — Geotechnik

P. Friedli, dipl. Ing. ETH/SIA
Bodenuntersuchungen,
geotechnische Beratung
Kreuzbühlstr. 8, 8008 Zürich
Tel. 01 / 32 85 93

Holzbeizarbeiten

Amstutz & Sahli AG, 8032 Zürich
Hofackerstr. 11 A, Tel. 01 / 53 50 40
Verband Schweiz. Holzbeizmeister
Mitgliederliste: Sekretariat
Am Bohl 6, 9000 St. Gallen
Tel. 071 / 22 50 17

Holzfalltüren — Faltwände

Echt PELLA-Holzfalltüren
und -Wände nach Mass, 7 Holzarten
PELLA AG, Güterstrasse 205
4053 Basel, Tel. 061 / 35 80 10

Holzleime und Klebstoffe

3 wasser- und tropfenfeste Holz-
leime, Teppichleime für Böden
und Wände. Fordern Sie techn.
Merkblätter.

CASANIN AG, Chemische
und Leimfabrik, 6033 Buchrain
Tel. 041 / 36 63 63

Holzschutzmittel

Dr. R. Maag AG, 8157 Dielsdorf
Tel. 01 / 53 12 55
Color xex, Xerotin, Xylosan

Industrietore

Hartmann & Co. AG, 2500 Biel
Tel. 032 / 42 01 42

Injektionen

KUNSTSTOFF-TECHNIK
Aktienges. Himmler, 8952 Schlieren
Spitalstr. 74, Tel. 01 / 730 20 20 / 21
RENESCO René Schmid & Co. AG
8112 Otelfingen, Tel. 056 / 74 01 71

Kanalreinigung

W. H. Widmer, 8803 Rüschlikon
7-Tag-und-Nacht-Pikett
Tel. 01 / 724 21 50

Korrosionsschutz-Farben für Schifffahrt und Industrie

Hempel SA, 1005 Lausanne
av. Villamont, Tel. 021 / 20 22 42

Kunststoffbeschichtungen

H. Manser, 3302 Moosseedorf
Büelweg 8, Tel. 031 / 85 32 06

Lärmbekämpfung

Hartmann & Co. AG, 2500 Biel
Tel. 032 / 42 01 42
Technische Akustik/Engineering
Schneider & Co. AG
8401 Winterthur, Zeughausstr. 70
Tel. 052 / 89 21 21

Mauerentfeuchtungen

RENESCO
René Schmid & Co. AG
8112 Otelfingen, Tel. 056 / 74 01 71

Metallbau

Hartmann & Co. AG, 2500 Biel
Tel. 032 / 42 01 42
Ernst Schweizer AG, 8047 Zürich
Tel. 01 / 52 69 10
Werk: 8908 Hedingen, 01 / 99 60 22
Metallfassaden, Metallfenster,
Metalltüren, Schutzraumbauteile,
normierte Bauteile

Metall-Normtüren

Brander AG, 8162 Steinmaur
Tel. 01 / 853 06 22

Natursandsteine

J. und A. Kuster, Steinbrüche AG
8807 Freienbach, Tel. 01 / 784 25 25

Oeltankwannen- und Behälterbeschichtungen

RENESCO
René Schmid & Co. AG
8112 Otelfingen, Tel. 056 / 74 01 71

Oelseparatoren und Dieselöl-Reinigungs- anlagen

Separation & Recovery Systems SA
1040 Echallens VD
Tel. 021 / 81 62 09

Profilbleche

Notz & Co. AG, Postfach, 2501 Biel
Tel. 032 / 25 11 25, Telex 34107

Pumpen

Schäppi Pumpenservice
8003 Zürich, Gertrudstrasse 24
Tel. 01 / 23 48 23

Sommer, Schenk AG, Pumpenbau
5213 Villnachern, Tel. 056 / 43 13 63

Regale

Hupfer AG, 8040 Zürich
Badenerstrasse 330/334
Tel. 01 / 44 66 25

Rolladen

Hartmann & Co. AG, 2500 Biel
Tel. 032 / 42 01 42

Schalungen

Ahl AG, Gleitschalungen
6300 Zug, Oberleh 2
Tel. 042 / 21 29 57, 055 / 42 31 32
Cotub AG, 8954 Geroldswil
Tel. 01 / 748 27 34 / 35
Hochleistungsschalung TOP-Cotub

Schiebe- und mobile Wände

Bator AG, 3360 Herzögenbuchsee
Tel. 063 / 5 28 42
Schiebe- und mobile Wände
in schallhemmender Ausführung
30—45 db F 90
Rosconi AG, 5610 Wohlen
Tel. 057 / 6 49 00 / 6 77 15

Storenstoffe

H. Engler & Co. AG
5430 Wettingen, Dorfstrasse 37
Tel. 056 / 26 06 24, Telex 54970 ch

Tore

Bator AG, 3360 Herzogenbuchsee
Tel. 063 / 5 28 42
Fall-, Schiebefall-, Schiebetore,
Automaten-Steuerungen

Treppen

Columbus-Treppen AG
9245 Oberbüren, Tel. 073 / 51 37 55
Spindel- und Wendeltreppen
aus Holz und Aluminium, Scheren-
und Holzschiebetreppen

Vliese für Tiefbau

Isliker & Co. AG, 8050 Zürich
Ringstr. 72, Tel. 01 / 48 31 60

Wasserdichte Türen

Tuchschild AG, 8500 Frauenfeld
Tel. 054 / 7 24 71

Flachdachablauf Guss zweiteilig,
Isolerring, Isolierkörper.
Flachrost befahrbar, 15 t Tragkraft.

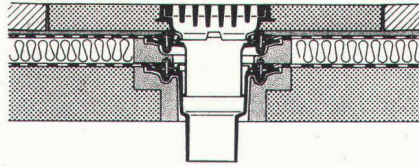

Flachdachablauf Guss zweiteilig mit
Kugelrost, Isolerring, Isolierkörper,
Distanzringe 25 + 35 mm Höhe.
Auch mit Flachrosten rund oder
quadratisch lieferbar.

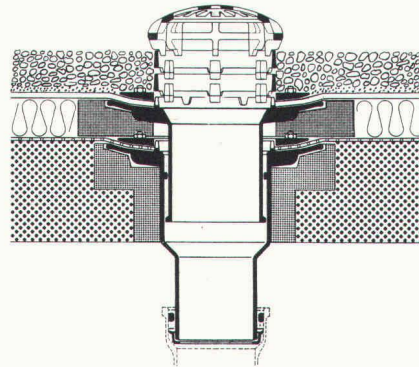

Flachdachablauf Guss zweiteilig,
seitl. Auslauf 3° mit Kugelrost,
Isolerring, Isolierkörper, Distanz-
ringe 25 + 35 mm Höhe.

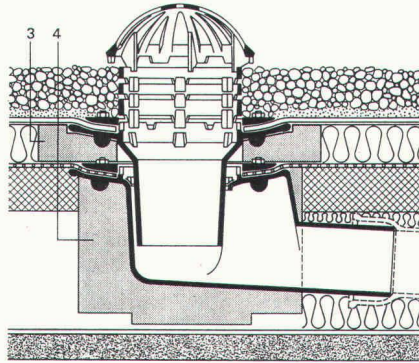

Weitere Zubehörteile:

Heizringe, Heizstäbe, Flachroste rund
und quadratisch 1,5 + 15 t Tragkraft.

PASSAVANT

Flachdachabläufe

aus Guss — die sichere, pro-
blemlose Flachdachentwässerung.

Das bewährte Baukastensystem aller PASSAVANT-Flachdachabläufe erlaubt **das Ueberbrücken jeder Höhe, ohne den untersten einbetonierten Ablaufkörper zu verändern.**

IKP-Zulassung 1074

Verlangen Sie Unterlagen bei:

Werner Maag AG

8032 Zürich

Zeltweg 44

Tel. 01 / 32 75 80

Telex 58675

10 SBZ

Adresse:



Arbeitsgemeinschaft Hagenholtztunnel Ost

Tunnelvortrieb in Schildbauweise

SBB-Flughafenlinie, Los 7, Zürich-Kloten

Locher & Cie AG

CH-8022 Zürich

Prader AG.

CH-8001 Zürich

Wayss & Freytag AG

D-6 Frankfurt a. M.

ASCO- Dachwohnraumfenster passen immer - egal, wie das Dach gedeckt ist

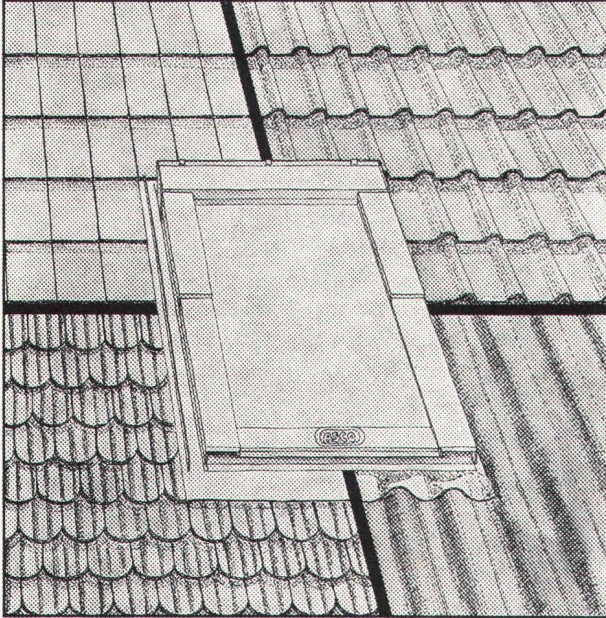

Sobald die Dachneigung 20° beträgt, können ASCO-Dachwohnraumfenster in praktisch jedes Dach eingebaut werden. Egal, wie das Dach gedeckt ist.

Weitere Vorteile der ASCO-Dachwohnraumfenster:

- schraubenlos verkleidet – kein Angriffspunkt für Wasser und Frost,
- kindersicher – die Fenstergriffe können wahlweise oben oder unten angebracht werden,
- dank Spezialfalz am Rahmen besonders montagefreundlich,
- stufenlos, in jeder gewünschten Stellung fixierbar,
- winddicht, dank Spezial-Lippendichtung aus verrottungsfestem Neopren,
- isolierverglast, damit Wärme und Kälte nicht den Energiehaushalt belasten,
- in kunststoffbeschichtetem Aluminium oder in Kupfer erhältlich;



Coupon

**Qualität lebt
eben länger!**

Soviele gute Argumente interessieren mich – und sicher auch meine Kunden. Senden Sie mir bitte ausführliche Unterlagen über Ihre ASCO-Dachwohnraumfenster.

Name: _____

Adresse: _____

Ausschneiden und einsenden an:

**EVERLITE
AG / SA**

CH-4657 Dulliken
Telefon - Téléphone 062 · 35 17 17
Telex - Télex 68 104 Elite CH

everlite

Die 7 sichtbaren Vorteile der neuen, unsichtbaren Schacht- und Kanalabdeckungen von «esser»:

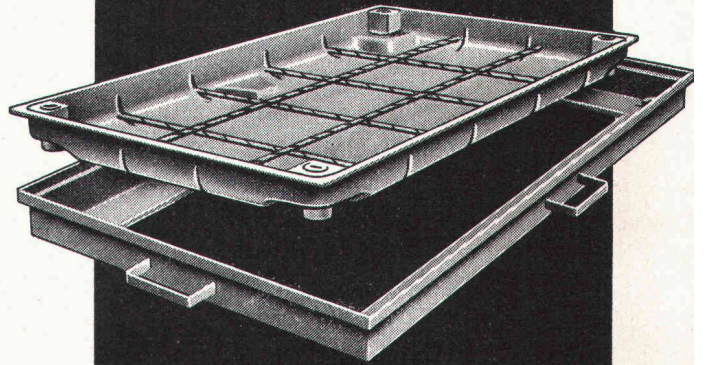

1. Einfaches Baukastensystem – industriell gefertigte Bauteile. **2.** Beton-Verfüllung ohne Schalung. **3.** Griffe zum Tragen und Justieren, die gleichzeitig als Maueranker dienen. **4.** Die neue «esser's»-Schacht- und Kanalabdeckung lässt sich mühelos abheben. Auch nach Jahren. **5.** Belastung des Deckels: über 5 Tonnen Radlast. **6.** Sämtliche Stahlblechteile sind korrosionsfrei (Zinkauflage = 56 µ). In den Fugen bleibt kein Wasser stehen. **7.** Alle nach innen weisenden Zargenkanten sind rund. Also reduzierte Unfallgefahr beim Ein- und Ausstieg.

Verlangen Sie unsere ausführliche Dokumentation oder den Besuch unseres Fachberaters.



Jakob Scherrer Söhne AG
Allmendstrasse 7
8059 Zürich
Telefon 01/25 79 80

Vetroflex

ISOVER
VETROFLEX

isoliert

Wärme + Kälte + Schall

besser

FIBRIVER
Verkaufsbüro deutsche Schweiz
8155 Niederhasli / ZH
Tel. 01 850 24 44

Tunnelisolationen

Strasse und Schiene

Grundwasserisolationen

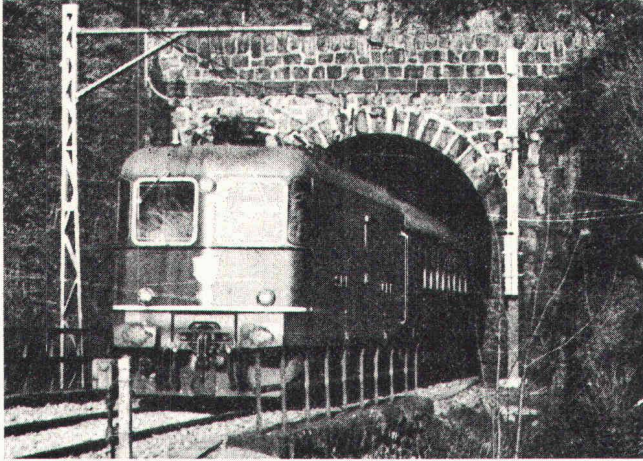

Neubauten – Umbauten – Sanierungen mit dem Sape-Isolierverfahren

aller Art nach neuesten technischen
Verfahren internationaler Anwendung
bei **Gross- und Kleinbaustellen**

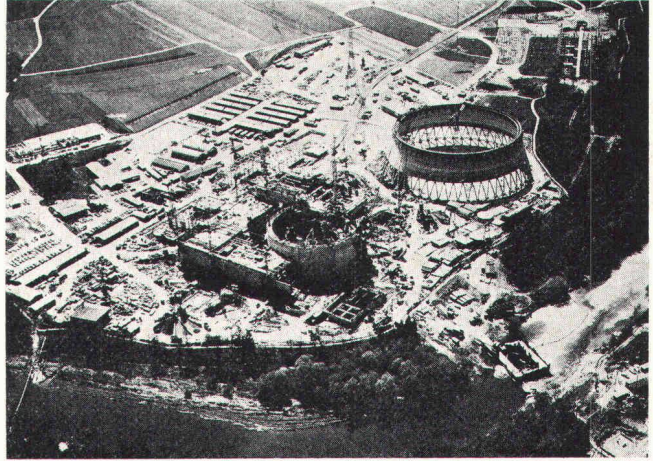

Unsere Referenzen sind einmalig – unsere technischen Verfahren von höchsten Instanzen geprüft und empfohlen. Unterbreiten Sie uns Ihre Probleme, wir beraten Sie fachmännisch und unverbindlich.

INTER-ISOBAU AG

Burgstrasse 28, 8750 Glarus

Technische Beratung und Verkauf:

Grepperstrasse 84, Postfach 137
6403 Küssnacht am Rigi, Telefon 041 81 34 62

Die Pensionskasse

SIA
STV
BSA
FSAI

eine Alternative
für Ihre
Personalvorsorge

Das Ziel

die lückenlose Alters-, Hinterbliebenen- und Invalidenvorsorge für die Angehörigen der technischen Vereine (Mitgliedschaft kann auch bei Berufswechsel beibehalten werden)

Die Vorteile

die Pensionskasse SIA STV BSA FSAI ist eine Selbsthilfeorganisation der technischen Verbände mit Selbstverwaltung (paritätische Zusammensetzung aus angeschlossenen Arbeitgebern und versicherten Mitarbeitern)

Die Sicherheit

ist garantiert durch den versicherungstechnischen Aufbau und laufende Beratung durch neutrale Experten; durch die Rückversicherung bei 6 schweizerischen Versicherungsgesellschaften; dank der Geschäftsführung und Anlage der Vorsorgemittel durch eine der grössten und angesehensten Treuhandgesellschaften der Schweiz mit Spezialisten auf allen Gebieten

Verlangen Sie weitere Informationen bei:
Pensionskasse SIA STV BSA FSAI
Waisenhausplatz 25, Postfach 2613
3001 Bern, Tel. 031/22 90 52

Bitte informieren Sie mich weiter:

Name: _____

Strasse: _____

PLZ/Ort: _____

Wir teilen die Verantwortung:

Dätwyler stellt die Heiz- Systeme **confotherm**® her, Elektro-Winkler baut sie ein.

Eine grosse Verantwortung wie das Beheizen von Strassen, Brücken, Pisten, Rampen trägt man leichter zu zweit. Denn beim Elektro-Heizsystem confotherm geht es nicht nur um Komfort, sondern oft um Menschenleben. Dätwyler in Altdorf übernimmt die Verantwortung für alle Einbauelemente. Für Wärmekabel, die Jahrzehnte überdauern müssen, und für Steuerungen, die nie versagen dürfen. Elektro-Winkler als Franchisenehmer trägt die Verantwortung für eine energie- und kostensparende Planung, eine fachgerechte Verlegung und für periodische Kontrollen.

Wo ein Ausfall wahrhaft katastrophale Folgen haben kann, ist die Zusammenarbeit eines Unternehmens mit langer Erfahrung im Kabelbau und eines andern mit ebenso grosser Erfahrung im Planen und Instal-

lieren elektrischer Anlagen die beste Garantie.

Besprechen Sie mit den Männern von Elektro-Winkler Ihr Projekt. So werden sie es anpacken:



Übrigens:
Wussten Sie, dass wir auch Spezialisten für confotherm-Raumheizungen sind?



Elektro-Winkler & Cie AG

Glattbrugg, Telefon 01-810 40 40 · Zürich, Telefon 01-27 04 30
Bremgarten AG, Telefon 057-5 50 60 · Kloten, Telefon 01-814 35 35