

Zeitschrift: Schweizerische Bauzeitung
Herausgeber: Verlags-AG der akademischen technischen Vereine
Band: 95 (1977)
Heft: 25

Werbung

Nutzungsbedingungen

Die ETH-Bibliothek ist die Anbieterin der digitalisierten Zeitschriften. Sie besitzt keine Urheberrechte an den Zeitschriften und ist nicht verantwortlich für deren Inhalte. Die Rechte liegen in der Regel bei den Herausgebern beziehungsweise den externen Rechteinhabern. [Siehe Rechtliche Hinweise.](#)

Conditions d'utilisation

L'ETH Library est le fournisseur des revues numérisées. Elle ne détient aucun droit d'auteur sur les revues et n'est pas responsable de leur contenu. En règle générale, les droits sont détenus par les éditeurs ou les détenteurs de droits externes. [Voir Informations légales.](#)

Terms of use

The ETH Library is the provider of the digitised journals. It does not own any copyrights to the journals and is not responsible for their content. The rights usually lie with the publishers or the external rights holders. [See Legal notice.](#)

Download PDF: 16.03.2025

ETH-Bibliothek Zürich, E-Periodica, <https://www.e-periodica.ch>

Die Zürcher Ziegeleien machen Ziegel und «PICCOLIN»

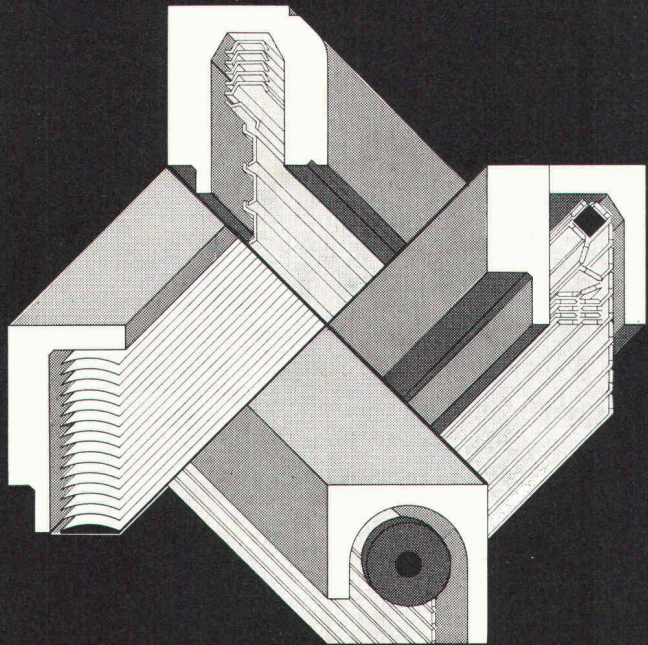

PICCOLIN ist der Markenname für vorfabrizierte Rolladenstürze, Faltrolladenstürze, Lamellenstürze und Blenden aus armiertem Beton. Alle Produkte sind EMPA-geprüft und stehen unter der ständigen Kontrolle unseres Labors. Die einfache Konstruktion erlaubt neben den Normmassen (Lagermassen) auch eine rationelle Fertigung in anderen Dimensionen und erspart das aufwendige Schalen der Stürze auf der Baustelle. Die Sichtstürze können schalungsglatt, gestockt oder mit anderer Oberfläche aus grauem und auch farbigem Beton hergestellt werden. Je nach Modell und Sturzlänge sind Belastungen bis 1 700 kg/m² möglich. Im Verbund mit der Betondecke sind Stürze bis zu 4 500 kg/m² belastbar.

ZÜRCHER ZIEGELEIEN Ihr Partner

Weil Sie bei uns alle Produkte für den Rohbau finden. Und wir Sie beraten, wo andere nur verkaufen wollen. Und wir heute und morgen für Sie da sind.

Zürcher Ziegeleien
Giesshübelstrasse 40
Postfach, 8021 Zürich
Telefon 01 / 35 93 30

J. Schmidheiny & Co. AG
St. Leonhardstrasse 32
Postfach, 9001 St. Gallen
Telefon 071 / 22 32 62

Baustoffe AG Chur
Pulvermühlestrasse 81
Postfach, 7001 Chur
Telefon 081 / 24 46 46

Schweizerische Bauzeitung

Verlags-AG der akademischen technischen Vereine. Offizielles Organ des SIA, Schweizerischer Ingenieur- und Architekten-Verein, der GEP, Gesellschaft Ehemaliger Studierender der ETH Zürich, der ASIC, Schweizerische Vereinigung Beratender Ingenieure.

95. Jahrgang Heft 25

23. Juni 1977

Inhalt

Projekthochwasser für Einzugsgebiete ohne Abflussbeobachtungen. Von <i>Jacques Bruschin</i> und <i>Michel North</i> , Lausanne	407*
Der Neubau der Bayerischen Rückversicherung in München. Von <i>Waclaw Ziemba</i> , Zürich	412*
Brandverhalten von Holz und Holzprodukten. Bericht vom Internationalen Brandschutz-Seminar in Oxford. Von <i>Mihaly Bariska</i> , Zürich	417
Pflanzstoff als Düngemittel. 10 bis 40 Prozent Mehrertrag durch Triacantanol	418

Umschau

Neubauten von Siemens in München. Mittelplattform für Ninian-Feld in der Nordsee. Verbesserte Verglasungsverfahren für hochradioaktive Abfälle. Status des Projektes Hochtemperaturreaktor mit Heliumturbine. Pilotanlage für Universal-Recycling entsteht bei Bochum. Belastungsprüfungen mit Schallemissionsanalyse. Neue Planungszone am Zürichseeufer. Neuer Präsident beim Schweiz. Werkbund Zürich	419*
--	------

Wettbewerbe

Architekturpreis Beton 1977. Erweiterung der Friedhofanlage in Küttigen. «Grün 80». Gestaltungswettbewerb in Basel	422
--	-----

Grüne Seiten vorn

Laufende Wettbewerbe	G 93
Wettbewerbsausstellungen. Aus Technik und Wirtschaft	G 94

Grüne Seiten hinten

Aus Technik und Wirtschaft. Buchbesprechungen. Ankündigungen	G 95
Öffentliche Vorträge. Stellenvermittlung ESA, SIA/GEP	G 96

Vorschau auf das nächste Heft

Karl Hofacker zum 80. Geburtstag.

RÖBEN-KLINKER

CEMFOR

SIPOREX LAMIT

Kalksandsteine

**Thermo-Modul
Mauerwerk**

BIBERALT

Isodach

prenorm

Zell-Ton



Viele sprechen von Barrapren, der gummihautartigen Schwarzisolierung, weil vieles dafür spricht.

Einer Gummihaut gleich, gewährleistet das elasto-plastische Barrapren dauerhafte Abdichtung und sicheren Schutz von Fundament- und Stützmauern, von Brückenpfeilern, Unterflur-Garagen und anderen erdberührten Baukörpern.

Barrapren, die lösungsmittelfreie und geruchlose Kautschuk/Bitumen-Dispersion, kann auf den noch grünen Beton und auf feuchte Flächen aufgetragen werden. So kommt der Bau schneller voran.

Barrapren lässt sich mit Zahntraufel oder Spritzgerät verarbeiten. Der hohe Kautschukgehalt verleiht Barrapren hervorragende elasto-plastische Eigenschaften in einem Temperaturbereich von $- 25^{\circ}\text{C}$ bis 80°C .

Siesehen, vieles spricht für Barrapren. Wenn Sie dazu noch wissen, dass es keine Blasen bildet, eine sehr hohe Arbeitsleistung ermöglicht und der Verbrauch pro m^2 nur 3 kg beträgt, dann verstehen Sie, weshalb viele mit Recht von Barrapren sprechen.

MEYNADIER + CIE AG, 8048 Zürich, ☎ 01 64 22 11

Barrapren

Die Gummihaut im Erdreich

FÜR GLAS ZU



GRÜNINGER

Olten und Dietikon

Schweizerische Bauzeitung

Verlag und Redaktion

Zürich-Giesshübel, Staffelstrasse 12

Postadresse: CH-8021 Zürich, Postfach 630, Tel. 01 / 201 55 36
Druck: Offset + Buchdruck AG, 8021 Zürich

Neue Telefonnummer ab 8. Juni 1977:
01 / 201 55 36

Redaktoren:

Kurt Meyer, Chefredaktor, Bruno Odermatt, Arch. SIA

Verwaltungsrat

der Verlags-AG der akademischen technischen Vereine

R. Schlaginhausen, Ing. (Präsident); Prof. J.-C. Badoux, Ing.;
A. Cogliatti, Ing.; A. Métraux, Ing.; H. Michel, Arch.; G. Os-
sola, Ing.; A. Rivoire, Arch.; A. Schönholzer, Ing.; F. Schwarz,
Arch.; R. Steiger, Ing.; F. Vermeille, Ing.; U. Zürcher, Ing.

Bezugspreise

	3 Monate	6 Monate	12 Monate
Schweiz	35.—	60.—	109.—
Ausland	39.—	66.—	121.—

Preis des Einzelheftes 5 Fr.

Für die Mitglieder der Partnerverbände der Verlags-AG, des Schweiz. Technischen Verbandes sowie für Studierende ermässigte Preiskategorien. Postcheckkonto 80-6110.

Nachdruck von Bild und Text auch auszugsweise nur mit Zustimmung der Redaktion und nur mit genauer Quellenangabe gestattet.

Anzeigenverwaltung

Iva

IVA AG für internationale Werbung. Hauptsitz: 8035 Zürich, Beckenhofstrasse 16, Tel. 01 / 26 97 40, Postcheck 80-32735.

Filiale:

1004 Lausanne, 19, av. Beaulieu, Tel. 021 / 37 72 72

In unserem Verlag sind zu beziehen:

Hochhäuser. Vorträge der Studientagung der SIA-Fachgruppen für Brückenbau und Hochbau (FBH) und für Architektur (FGA) vom 18. bis 20. Oktober 1973 in Zürich. Heft 1 der VAG-Berichte. Format A4. 204 S. mit Abb. Brosch. 35.—

Kunststoffe im Bauingenieurwesen. Vorträge der Studientagung der SIA-Fachleute für Brückenbau und Hochbau (FBH) vom 17. und 18. Oktober 1975 in Zürich und Dübendorf. Heft 2 der VAG-Berichte. Format A4. 204 S. mit Abb. Brosch. 55.—

Jeweils zuzüglich Porto und Verpackung

Wer macht was?

SBZ-Fachfirmenverzeichnis

Abdichtungen

KUNSTSTOFF-TECHNIK
Aktienges. Himmler, 8952 Schlieren
Spitalstr. 74, Tel. 01 / 730 20 20 / 21
RENESCO
René Schmid & Co. AG
8112 Otelfingen, Tel. 056 / 74 01 71

Alu-Isolier-Fassaden

ALUBAU-Informationsbüro
8048 Zürich, Saumackerstrasse 2
Tel. 01 / 62 98 17

Apparatebau für Haushalt und Gewerbe

Rymann AG, 5502 Hunzenschwil
Tel. 064 / 47 22 63

Architekturmodelle

H. Schalk, 8050 Zürich
Thurgauerstr. 70, Tel. 01 / 51 64 11
Modellbau Zaborowsky
Inhaber D. Raffainer
Neumarkt 10, 8001 Zürich
Tel. 01 / 34 22 16

Beleuchtungskörper

Technische und techn. dekorative
Beleuchtungskörper,
Not- und Spezialleuchten
Gass Leuchten AG
Wehntalerstr. 28, 8057 Zürich
Tel. 01 / 60 47 27

Beratung in Brandschutzfragen

BAU-CHEMIE AG, 4051 Basel
Rütlistr. 50, Tel. 061 / 23 00 16
Ed. Jezler, Ing., Amselweg 13
8302 Kloten, Tel. 01 / 813 70 12

Bodenuntersuchungen

Geotechnisches Büro Dr. U. Schär
Grundbauberatung, Erdbaulabor
Bergstrasse 125, 8032 Zürich
Tel. 01 / 34 36 88 und 01 / 34 94 42

Drahtseile

Fatzer AG, 8590 Romanshorn
Tel. 071 / 63 12 32
Kabelwerke Brugg AG
5200 Brugg, Tel. 056 / 41 11 51
Schweiz. Seil-Industrie AG
8201 Schaffhausen
Tel. 053 / 5 42 41, Telex 76498
Bahn-, Bau- und Industriedrahtseile

Elektronische Datenverarbeitung

Digital AG, 8050 Zürich
Baumackerstr. 24, Tel. 01 / 46 77 60
FIDES
Rechenzentrum, Bleicherweg 33
8002 Zürich, Tel. 01 / 202 78 40

Faltwände

Rosconi AG, 5610 Wohlen
Tel. 057 / 6 49 00 / 6 77 15

Farbspritzkabinen

Fröhlich Spritzkabinen-
und Apparatebau, 5524 Niederwil
Tel. 057 / 6 57 57 / 58

Fassadenplanung

Metallbau-Planung J. F. Meyer
6004 Luzern, Mariahilfsgasse 3
Tel. 041 / 23 21 67

Garderobeneinrichtungen

Rosconi AG, 5610 Wohlen
Tel. 057 / 6 49 00 / 6 77 15

Geologie — Geotechnik

P. Friedli, dipl. Ing. ETH/SIA
Bodenuntersuchungen,
geotechnische Beratung
Kreuzbühlstr. 8, 8008 Zürich
Tel. 01 / 32 85 93

Holzbeizarbeiten

Amstutz & Sahli AG, 8032 Zürich
Hofackerstr. 11 A, Tel. 01 / 53 50 40
Verband Schweiz. Holzbeizmeister
Mitgliederliste: Sekretariat
Am Bohl 6, 9000 St. Gallen
Tel. 071 / 22 50 17

Holzfalltüren — Faltwände

Echt PELLA-Holzfalltüren
und -Wände nach Mass, 7 Holzarten
PELLA AG, Güterstrasse 205
4053 Basel, Tel. 061 / 35 80 10

Holzleime und Klebstoffe

3 wasser- und tropfenfeste Holz-
leime, Teppichleime für Böden
und Wände. Fordern Sie techn.
Merkblätter.

CASANIN AG, Chemische
und Leimfabrik, 6033 Buchrain
Tel. 041 / 36 63 63

Holzschutzmittel

Dr. R. Maag AG, 8157 Dielsdorf
Tel. 01 / 53 12 55
Color xex, Xerotin, Xylosan

Industrietore

Hartmann & Co. AG, 2500 Biel
Tel. 032 / 42 01 42

Injektionen

KUNSTSTOFF-TECHNIK
Aktienges. Himmler, 8952 Schlieren
Spitalstr. 74, Tel. 01 / 730 20 20 / 21
RENESCO René Schmid & Co. AG
8112 Otelfingen, Tel. 056 / 74 01 71

Kanalreinigung

W. H. Widmer, 8803 Rüschlikon
7-Tag-und-Nacht-Pikett
Tel. 01 / 724 21 50

Korrosionsschutz-Farben für Schifffahrt und Industrie

Hempel SA, 1005 Lausanne
av. Villamont, Tel. 021 / 20 22 42

Kunststoffbeschichtungen

H. Manser, 3302 Moosseedorf
Büelweg 8, Tel. 031 / 85 32 06

Lärmbekämpfung

Hartmann & Co. AG, 2500 Biel
Tel. 032 / 42 01 42
Technische Akustik/Engineering
Schneider & Co. AG
8401 Winterthur, Zeughausstr. 70
Tel. 052 / 89 21 21

Mauerentfeuchtungen

RENESCO
René Schmid & Co. AG
8112 Otelfingen, Tel. 056 / 74 01 71

Mauerentfeuchtung Ausblühungsschutz

Verlangen Sie Dokumentation:
Max Anderegg, 9011 St. Gallen
Biserhofstr. 27, Tel. 071 / 23 65 64
Ausführung in der ganzen Schweiz

Metallbau

Hartmann & Co. AG, 2500 Biel
Tel. 032 / 42 01 42
Ernst Schweizer AG, 8047 Zürich
Tel. 01 / 52 69 10
Werk: 8908 Hedingen, 01 / 99 60 22
Metallfassaden, Metallfenster,
Metalltüren, Schutzraumteile,
normierte Bauteile

Metall-Normtüren

Brander AG, 8162 Steinmaur
Tel. 01 / 853 06 22

Natursandsteine

J. und A. Kuster, Steinbrüche AG
8807 Freienbach, Tel. 01 / 784 25 25

Oeltankwannen- und Behälterbeschichtungen

RENESCO
René Schmid & Co. AG
8112 Otelfingen, Tel. 056 / 74 01 71

Oelseparatoren und Dieselöl-Reinigungsanlagen

Separation & Recovery Systems SA
1040 Echallens VD
Tel. 021 / 81 62 09

Pumpen

Schäppi Pumpenservice
8003 Zürich, Gertrudstrasse 24
Tel. 01 / 23 48 23
Sommer, Schenk AG, Pumpenbau
5213 Villnachern, Tel. 056 / 43 13 63

Profilbleche

Notz & Co. AG, Postfach, 2501 Biel
Tel. 032 / 25 11 25, Telex 34107

Regale

Hupfer AG, 8040 Zürich
Badenerstrasse 330/334
Tel. 01 / 44 66 25

Rohrdurchstossen

statt aufbrechen!
Alle Dimensionen für Werk-
leitungen, Steuerungen,
Abwasser, Kanalisationen
Alfredo Piatti AG, 8305 Dietlikon
Tel. 01 / 833 00 11

Rolladen

Hartmann & Co. AG, 2500 Biel
Tel. 032 / 42 01 42

Schalungen

Ahl AG, Gleitschalungen
6300 Zug, Oberleh 2
Tel. 042 / 21 29 57, 055 / 42 31 32
Cotub AG, 8954 Geroldswil
Tel. 01 / 748 27 34 / 35
Hochleistungsschalung TOP-Cotub

Schiebe- und mobile Wände

Bator AG, 3360 Herzogenbuchsee
Tel. 063 / 5 28 42
Schiebe- und mobile Wände
in schallhemmender Ausführung
30—45 db F 90
Rosconi AG, 5610 Wohlen
Tel. 057 / 6 49 00 / 6 77 15

Storenstoffe

H. Engler & Co. AG
5430 Wettingen, Dorfstrasse 37
Tel. 056 / 26 06 24, Telex 54970 ch

Tore

Bator AG, 3360 Herzogenbuchsee
Tel. 063 / 5 28 42
Falt-, Schiebefalt-, Schiebetore,
Automaten-Steuerungen

Transporte und Kranarbeiten

Alfredo Piatti AG, 8305 Dietlikon
Tel. 01 / 833 00 11

Treppen

Columbus-Treppen AG
9245 Oberbüren, Tel. 073 / 51 37 55
Spindel- und Wendeltreppen
aus Holz und Aluminium, Scheren-
und Holzschiebetreppen

Vliese für Tiefbau

Isliker & Co. AG, 8050 Zürich
Ringstr. 72, Tel. 01 / 48 31 60

Wasserdichte Türen

Tuchs Schmid AG, 8500 Frauenfeld
Tel. 054 / 7 24 71

SEMPERIT

SEMPERIT



Ihr Partner

- Pneumatische Gummischalungen
 - Spezialanfertigungen in Gummi und Neoprene
 - Schlauchwehrbau
 - Kanalprüfgeräte
 - Betonvorspannartikel
 - Schaum- und Kunststoffkassetten
- Gummiboden und Sportplatzbeläge
 - Trittschallisolationen
 - Fugendichtungen
 - Gewässerschutz Anh. 7+8
 - Flachdach-, Grundwasser- und Wärmeisolationen
 - Anstriche und Beschichtungen mit Kunststoffen

Abteilung Bau 8953 Dietikon

Lerzenstrasse 19

Telefon 01 / 740 70 21

Flachdachablauf Guss zweiteilig, Isolerring, Isolierkörper. Flachrost befahrbar, 15 t Tragkraft.

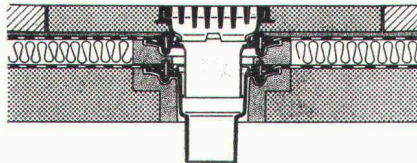

Flachdachablauf Guss zweiteilig mit Kugelrost, Isolerring, Isolierkörper, Distanzringe 25 + 35 mm Höhe. Auch mit Flachrosten rund oder quadratisch lieferbar.

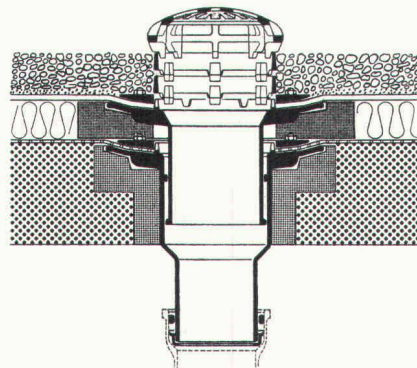

Flachdachablauf Guss zweiteilig, seitl. Auslauf 3° mit Kugelrost, Isolerring, Isolierkörper, Distanzringe 25 + 35 mm Höhe.

Weitere Zubehörteile:

Heizringe, Heizstäbe, Flachroste rund und quadratisch 1,5 + 15 t Tragkraft.

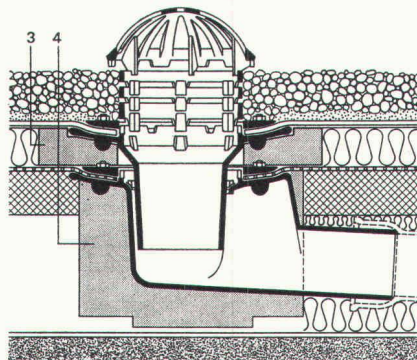

PASSAVANT Flachdachabläufe

aus Guss — die sichere, problemlose Flachdachentwässerung.

Das bewährte Baukastensystem aller PASSAVANT-Flachdachabläufe erlaubt **das Ueberbrücken jeder Höhe, ohne den untersten einbetonierten Ablaufkörper zu verändern.**

IKP-Zulassung 1074

Verlangen Sie Unterlagen bei:

Werner Maag AG
8032 Zürich
Zeltweg 44

Tel. 01 / 32 75 80
Telex 58675

10 SBZ

Adresse:

Coupon

- für unverbindliche nähere Unterlagen (inkl. Sprengbericht).
- für ein unverbindliches Gespräch mit Ihrem Spezialisten.

Name: _____
 Adresse: _____

Bitte einsenden an: BZ
SCHOELLKOPF-IRONFLEX AG
 Schaffhauserstrasse 265, 8057 Zürich

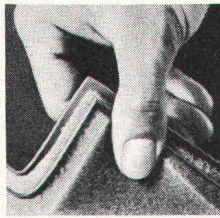

Sie bauen Betontanks gemäss den TTV (Techn. Tankvorschriften). **Wir** kleiden die Tanks mit einer seit 15 Jahren bewährten PVC-Doppelfolie aus. Versuchs-sprengungen mit dem Bundesamt für Zivilschutz bewiesen, dass unsere Auskleidungen selbst nach Zerstörung des Betons dicht hielten. Unser System ist EMPA-geprüft und vom Eidg. Amt für Umweltschutz bewilligt. Beton ist auf die

Dauer nicht nur sicherer als korrodieren-der Stahl, sondern auch kostengünstiger.

SCHOELLKOPF-IRONFLEX AG

Schaffhauserstrasse 265
 8057 Zürich
 Tel. 01/48 78 88

Sichere Betontanks

Problem-Lösung 1: Die Schallschutz-Fenster.

Wenn die Fensterläden in gewissen Strassen-zügen der Innenstadt selbst tagsüber geschlossen bleiben, illustriert das deutlich, wie gross das Strassen-Lärm-Problem mittlerweile geworden ist. **Bevor die Mieter (und Hotelgäste) ausbleiben, das Wohlbefinden der Spital-Patienten gefährdet ist und das Konzentra-tionsvermögen der Schüler noch weiter absinkt**, sollten Sie sich über unsere nach Mass gefertigten Schallschutz-Fenster ins Bild setzen. (Siehe Talon.)

Schallschutz-Fenster nach Mass: Ein Unterschied wie zwischen drinnen und draussen.

Bitte dokumentieren Sie mich über Ihre massgefertigten Schallschutz-Fenster mit schallhemmender Verglasung. (Holz/Metall-Ausführung, Kunststoff oder Leichtmetall.)

Firma: _____ SBZ
 Name: _____
 Strasse: _____
 PLZ/Ort: _____

GEILINGER

GEILINGER AG, METALLBAU, 8401 WINTERTHUR, 052 84 61 61

Ein gültiges

Wort

in der Architektur, Bau- und Maschi-nentechnik hat seit 1883 die Schwei-zerische Bauzeitung als offizielles Organ des SIA (Schweizerischer In-genieur- und Architekten-Verein) und der GEP (Gesellschaft ehemaliger Studierender der ETH). Ziel der er-fahrenen Redaktion ist, unter Beizug bedeutender Fachleute das berufliche Wissen des akademisch ausgebilde-ten Leserkreises durch fundierte Ver-öffentlichungen zu fördern, einen Ueberblick über technische Fort-schritte zu bieten und ein Forum für Standesfragen zu sein. Daraus ergibt sich ein lebendiger Kontakt mit der Fachwelt, der auch dem Anzeigenteil des Blattes zugute kommt. Die Leserschaftsanalyse be-legt die hohe Streudichte und inten-sive Leserbindung durch genaue Zahlen.

Alleinige Anzeigenannahme
IVA AG für internationale Werbung

8035 Zürich Beckenhofstr. 16 Tel. 01 / 26 97 40
 1004 Lausanne 19, av. de Beaulieu Tél. 021 / 37 72 72

Mit uns reden, lohnt sich

- Brückenbau
- Kanalbau
- Industriebau
- Eisenbetonbau
- Spezialtiefbau
- Wohnbau

Spaltenstein

Spaltenstein AG Hoch + Tiefbau
 Schaffhauserstrasse 372, 8050 Zürich

G 76.01



Soba-Dila Typ Europa »M«

das neue, problemlose
Fugenband mit
Gewebe-Einlage

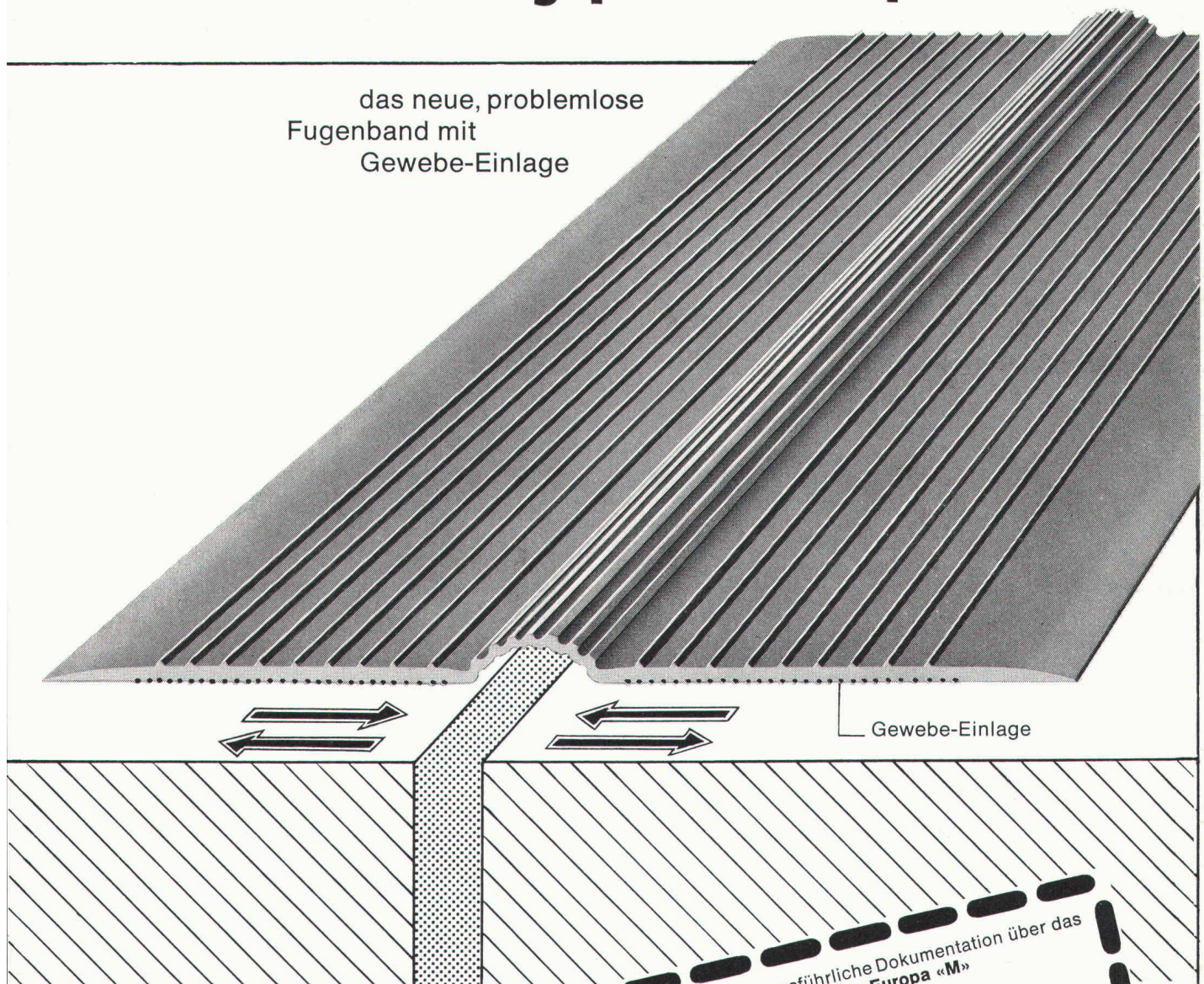

Die Soba-Dila Typ Europa »M« kann in jeder beliebigen Länge hergestellt werden. Zusammensetzungen, Einvulkanisieren von Kreuz- oder Endstücken mit Metall sind dank Spezialformen problemlos möglich (Ausführung durch unsere geschulten Fachleute).

Coupon für ausführliche Dokumentation über das Soba-Dila Typ Europa »M«

Firma _____

Strasse _____

PLZ, Ort _____

Sachbearbeiter _____

Bitte einsenden an
Schoop+Co. AG, Postfach, CH-5401 Baden

SBZ _____

Schoop

Schoop + Co. AG
5401 Baden, Telefon 056/83 23 83

Spenglereihalfabrikate

ALBRECHT xxx

Rapport eines Experimentes



Realistische Situation

Felswände als Gefahr für Menschen, Natur und Güter! Steinschlag bedeutet Verkehrsbehinderung, kostspielige Aufräumungs- und Instandstellungsarbeiten, Unsicherheit...

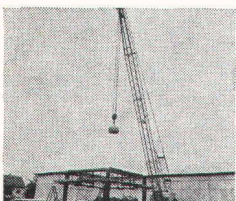

72 km/h Aufschlaggeschwindigkeit

Aus 20 m Höhe werden tonnenschwere Betonblöcke in Brugger Drahtseilnetze fallen gelassen. Im freien Fall entstehen ungeheure dynamische Kräfte...



1000 kg - das Netz hält stand

Umfassende Tests ergeben durchwegs ein positives Resultat. Jeder Versuch beweist: Drahtseilnetze aus Brugg nehmen gewaltige Energien auf...

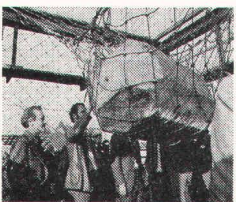

Internationale Sicherheitsexperten überzeugen sich

Alle Experimente sind gelungen. Jede Masche, jeder Millimeter Drahtseil sind intakt. Die Sicherheit ist gewährleistet...

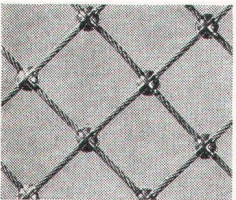

Die Sicherheitsmasche

20 Jahre Entwicklung und Erfahrung in Drahtseilnetzen ergaben bedeutende Produktvorteile: sicher, flexibel, robust, leicht, witterungsbeständig, beliebig zusammensetzbar...

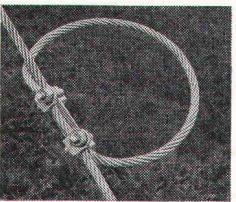

NEU

Dieses Bremsselement erhöht die Sicherheit um ein Mehrfaches

Die übertragenen Kräfte werden begrenzt! Einfacher Einbau, kostensparend...



Gefahr gebannt

Mensch, Natur, Bauten und Güter sind nun besser geschützt. Drahtseilnetze aus Brugg mit dem neuen Bremsselement - das moderne Sicherheitskonzept gegen Steinschlag-, Explosions-, Spreng- und Absturzgefahren!

Kabelwerke Brugg AG, 5200 Brugg

Drahtseile, Drahtseilprodukte Telefon 056 411151



Der Sicherheit verpflichtet