

Zeitschrift: Schweizerische Bauzeitung
Herausgeber: Verlags-AG der akademischen technischen Vereine
Band: 95 (1977)
Heft: 37

Werbung

Nutzungsbedingungen

Die ETH-Bibliothek ist die Anbieterin der digitalisierten Zeitschriften. Sie besitzt keine Urheberrechte an den Zeitschriften und ist nicht verantwortlich für deren Inhalte. Die Rechte liegen in der Regel bei den Herausgebern beziehungsweise den externen Rechteinhabern. [Siehe Rechtliche Hinweise.](#)

Conditions d'utilisation

L'ETH Library est le fournisseur des revues numérisées. Elle ne détient aucun droit d'auteur sur les revues et n'est pas responsable de leur contenu. En règle générale, les droits sont détenus par les éditeurs ou les détenteurs de droits externes. [Voir Informations légales.](#)

Terms of use

The ETH Library is the provider of the digitised journals. It does not own any copyrights to the journals and is not responsible for their content. The rights usually lie with the publishers or the external rights holders. [See Legal notice.](#)

Download PDF: 02.04.2025

ETH-Bibliothek Zürich, E-Periodica, <https://www.e-periodica.ch>



Baugruben

Von Dr.-Ing. Anton Weißenbach

Teil I: Konstruktion und Bauausführung

X, 164 Seiten, 114 Bilder, 24 Tab. 17x24 cm. 1975
 Ganzleinen DM 49,- ISBN 3-433-00683-0

Teil II: Berechnungsgrundlagen

X, 234 Seiten, 124 Bilder, 25 Tafeln, 20 Tabellen.
 17x24 cm. 1975
 Ganzleinen DM 72,- ISBN 3-433-00704-7

Teil III: Berechnungsverfahren

X, 422 Seiten, 255 Bilder, 14 Tabellen, 36 Tafeln.
 17x24 cm. 1977
 Ganzleinen DM 100,- ISBN 3-433-00765-9

Aus dem Inhalt von Teil I: Konstruktion und Bauausführung

Beböschte Baugruben – Baugrubenverkleidungen aus Holz und Stahl – Massive Baugrubenverkleidungen – Bauteile zur Stützung von Baugrubenwänden – Hilfskonstruktionen und Arbeitsschutzmaßnahmen – Wasserhaltung – Messungen an Baugruben

Aus dem Inhalt von Teil II: Berechnungsgrundlagen

Aktiver Erddruck – Erddruck im elastischen Halbraum – Erdwiderstand – Lastannahmen – Zulässige Spannungen – Berechnungsbeispiele – Zahlen- und Kurventafeln

Aus dem Inhalt von Teil III: Berechnungsverfahren

Unverkleidete Baugrubenwände – Im Boden eingespannte, nicht gestützte Baugrubenwände – Einmal gestützte Baugrubenwände – Mehrmals gestützte Baugrubenwände – Ermittlung der Schnittgrößen nach dem Traglastverfahren – Gleichgewichtsbedingungen – Bemessung der Einzelteile – Berechnungsbeispiele – Zahlen- und Kurventafeln

Das Gesamtwerk behandelt alle Bauweisen, die für die Sicherung von Baugruben in Frage kommen. Konstruktive Gestaltung und Probleme, die mit der Herstellung von Baugrubenkonstruktionen zusammenhängen, werden wesentlich eingehender behandelt, als in bereits vorliegender Literatur.

VERLAG VON WILHELM ERNST & SOHN
 BERLIN MÜNCHEN DÜSSELDORF

Schweizerische Bauzeitung

Verlags-AG der akademischen technischen Vereine. Offizielles Organ des SIA, Schweizerischer Ingenieur- und Architekten-Verein, der GEP, Gesellschaft Ehemaliger Studierender der ETH Zürich, der ASIC, Schweizerische Vereinigung Beratender Ingenieure.

95. Jahrgang Heft 37

15. September 1977

Inhalt

Zeitgemässe Methoden in der Hydraulik. Von <i>János Bogárdi</i> , Technische Universität Budapest	655
Die Automatisierung eines Scheiben-Zerstäubungstrockners mit Prozessrechner – ein Anwendungsaufsatz. Von <i>Peter A. Fink</i> und <i>Helmut Schelling</i> , Basel	659*
Sicherheits-Richtlinien für genetische Experimente. Von <i>Eugen Hintsches</i> , München	665*
Französisch-deutsches Radioobservatorium	667

Umschau

Schadstoffarmer Haushaltbrenner. VDI-Zentralstelle für empirische Berufsforschung. Mitteleuropas grösste Wasserkraftgeneratoren für Tirol. Datac, ein Zugriff zu Datenbanken und Time-Sharing-Systemen in den USA. Sicherheitstechnische Untersuchungen an Reaktorbauteilen. Unbekannte Pflanzenrostpilze identifiziert

668

Nekrologe

Kurt Sauser. Peter Pieth. Otto Winkler. Edgar Schweizer

670

Wettbewerbe

Künstlerischer Schmuck vor dem Lehrgebäude für das Bauwesen der ETH-Aussenstation auf dem Hönggerberg in Zürich. Gemeindehaus mit Wohnungen und Werkhof in Oberwil AG

670

Grüne Seiten vorn

Laufende Wettbewerbe G 129
 Mitteilungen aus SIA-Sektionen. Aus Wirtschaft und Technik G 130

Grüne Seiten hinten

Aus Wirtschaft und Technik. Ankündigungen . . . G 131
 Stellenvermittlung ESA, SIA/GEP G 132

Vorschau auf das nächste Heft

Holz 77, Fachmesse für Holzbearbeitung in Basel

BULLETIN TECHNIQUE DE LA SUISSE ROMANDE

Adresse: Avenue de Cour 27, 1007 Lausanne

Inhalt von Heft 18, 1977

Editorial	227
Problèmes lors de la rénovation d'immeubles intégrés dans le tissu urbain	228
Tentative écologique à Sion, par <i>Georges de Kalbermatten</i>	233
Divers	236



Sicherheit im Tunnel... Betonstrassen

Helle Betonstrassen erhöhen die Sicherheit in Tunnels und reduzieren die Beleuchtungskosten. Helligkeit, Sicherheit, Dauerhaftigkeit und Wirtschaftlichkeit mit Betonstrassen.

BETONSTRASSEN AG
Forschung und Beratung im Strassenbau
5103 Wildegg

Baregg Tunnel N1 Bern-Zürich

Dr. Carl Kälin

Die Zürcher Ziegeleien machen Ziegel und RÖBEN-KLINKER

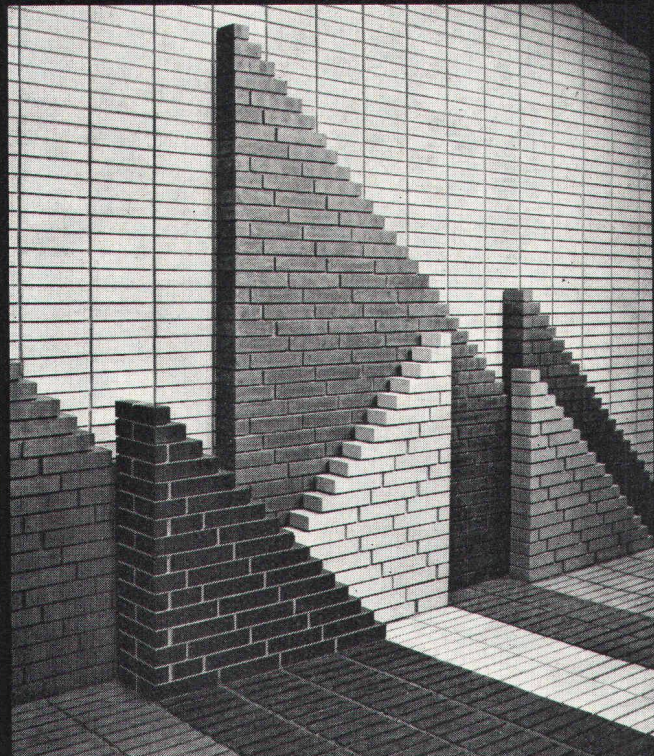

Klinker als Fassade. Neben einer Vielzahl an Farben und strukturierten Oberflächen sind die technischen Eigenschaften unübertroffen. RÖBEN-KLINKER ist frostbeständig. Die hauptsächlichsten Anwendungen sind hinterlüftete äussere Schalen beim Zweischalenmauerwerk, Kaminköpfe über Dach, Cheminées in Wohnräumen und im Freien, Wände und Böden, die von Wohnräumen ins Freie laufen sowie Gartenmauern mit Rollschichten. Der RÖBEN-KLINKER bietet dem Architekten gestalterische Möglichkeiten, die den Anwendungsbereich der Sichtbacksteine noch wesentlich erweitern.

ZÜRCHER ZIEGELEIEN Ihr Partner

Weil Sie bei uns alle Produkte für den Rohbau finden. Und wir Sie beraten, wo andere nur verkaufen wollen. Und wir heute und morgen für Sie da sind.

Zürcher Ziegeleien
Giesshübelstrasse 40
Postfach, 8021 Zürich
Telefon 01 / 35 93 30

J. Schmidheiny & Co. AG
St. Leonhardstrasse 32
Postfach, 9001 St. Gallen
Telefon 071 / 22 32 62

Baustoffe AG Chur
Pulvermühlestrasse 81
Postfach, 7001 Chur
Telefon 081 / 24 46 46

Schweizerische Bauzeitung

Verlag und Redaktion

Zürich-Giesshübel, Staffelstrasse 12
Postadresse: CH-8021 Zürich, Postfach 630, Tel. 01 / 201 55 36
Druck: Offset + Buchdruck AG, 8021 Zürich

Redaktoren:

Kurt Meyer, Chefredaktor, Bruno Odermatt, Arch. SIA

Verwaltungsrat

der Verlags-AG der akademischen technischen Vereine
R. Schlaginhaufen, Ing. (Präsident); Prof. J.-C. Badoux, Ing.;
A. Cogliatti, Ing.; A. Métraux, Ing.; H. Michel, Arch.; G. Os-
sola, Ing.; A. Rivoire, Arch.; A. Schönholzer, Ing.; F. Schwarz,
Arch.; R. Steiger, Ing.; F. Vermeille, Ing.; U. Zürcher, Ing.

Bezugspreise

	3 Monate	6 Monate	12 Monate
Schweiz	35.—	60.—	109.—
Ausland	39.—	66.—	121.—

Preis des Einzelheftes 5 Fr.

Für die Mitglieder der Partnerverbände der Verlags-AG, des Schweiz. Technischen Verbandes sowie für Studierende ermässigte Preiskategorien. Postcheckkonto 80-6110.

Nachdruck von Bild und Text auch auszugsweise nur mit Zustimmung der Redaktion und nur mit genauer Quellenangabe gestattet.

Anzeigenverwaltung

Iva

IVA AG für internationale Werbung. Hauptsitz: 8035 Zürich, Beckenhofstrasse 16, Tel. 01 / 26 97 40, Postcheck 80-32735.

Filiale:

1004 Lausanne, 19, av. Beaulieu, Tel. 021 / 37 72 72

BIBERALT

CEMFOR

SIPOREX LAMIT

PICCOLIN

schiedel
isolierkamin

BIBERALT

Isodach

prenorm

Zell-Ton

Wer macht was?

SBZ-Fachfirmenverzeichnis

Abdichtungen

KUNSTSTOFF-TECHNIK
Aktienges. Himmler, 8952 Schlieren
Spitalstr. 74, Tel. 01 / 730 20 20 / 21

RENESCO

René Schmid & Co. AG
8112 Otelfingen, Tel. 056 / 74 01 71

Apparatebau für Haushalt und Gewerbe

Rymann AG, 5502 Hunzenschwil
Tel. 064 / 47 22 63

Architekturmodelle

Max Knecht, 5430 Wettingen
Tödisstrasse 22, Tel. 056 / 26 09 31
H. Schalk, 8050 Zürich
Thurgauerstr. 70, Tel. 01 / 51 64 11
Modellbau Zaborowsky
Inhaber D. Raffainer
Neumarkt 10, 8001 Zürich
Tel. 01 / 34 22 16

Bauaustrocknung

Roth-Kippe AG, 8045 Zürich
Giesshübelstrasse 96, 01 / 66 11 55

Beratung in Brandschutzfragen

BAU-CHEMIE AG, 4051 Basel
Rütlistr. 50, Tel. 061 / 23 00 16
Ed. Jezler, Ing., Amselweg 13
8302 Kloten, Tel. 01 / 813 70 12

Bodenuntersuchungen

Geotechnisches Büro Dr. U. Schär
Grundbauberatung, Erdbaulabor
Bergstrasse 125, 8032 Zürich
Tel. 01 / 34 36 88 und 01 / 34 94 42

Drahtseile

Fatzer AG, 8590 Romanshorn
Tel. 071 / 63 12 32
Kabelwerke Brugg AG
5200 Brugg, Tel. 056 / 41 11 51
Schweiz. Seil-Industrie AG
8201 Schaffhausen
Tel. 053 / 5 42 41, Telex 76498
Bahn-, Bau- und Industriedrahtseile

Elektronische Daten- verarbeitung

FIDES
Rechenzentrum, Bleicherweg 33
8002 Zürich, Tel. 01 / 202 78 40

Faltwände

Rosconi AG, 5610 Wohlen
Tel. 057 / 6 49 00 / 6 77 15

Farbspritzkabinen

Fröhlich Spritzkabinen-
und Apparatebau, 5524 Niederwil
Tel. 057 / 6 57 57 / 58

Fassadenplanung

Metallbau-Planung J. F. Meyer
6004 Luzern, Mariahilfsgasse 3
Tel. 041 / 23 21 67

Garderobeneinrichtungen

Rosconi AG, 5610 Wohlen
Tel. 057 / 6 49 00 / 6 77 15

Geologie — Geotechnik

P. Friedli, dipl. Ing. ETH/SIA
Bodenuntersuchungen,
geotechnische Beratung
Kreuzbühlstr. 8, 8008 Zürich
Tel. 01 / 32 85 93

Holzbeizarbeiten

Amstutz & Sahli AG, 8032 Zürich
Hofackerstr. 11 A, Tel. 01 / 53 50 40
Verband Schweiz. Holzbeizmeister
Mitgliederliste: Sekretariat
Am Bohl 6, 9000 St. Gallen
Tel. 071 / 22 50 17

Holzfalltüren — Faltwände

Echt PELLA-Holzfalltüren
und -Wände nach Mass, 7 Holzarten
PELLA AG, Güterstrasse 205
4053 Basel, Tel. 061 / 35 80 10

Holzleime und Klebstoffe

3 wasser- und tropfenfeste Holz-
leime, Teppichleime für Böden
und Wände. Fordern Sie techn.
Merkblätter.

CASANIN AG, Chemische
und Leimfabrik, 6033 Buchrain
Tel. 041 / 36 63 63

Holzschutzmittel

Dr. R. Maag AG, 8157 Dielsdorf
Tel. 01 / 53 12 55
Color xex, Xerotin, Xylosan

Industrietore

Hartmann & Co. AG, 2500 Biel
Tel. 032 / 42 01 42

Injektionen

KUNSTSTOFF-TECHNIK
Aktienges. Himmler, 8952 Schlieren
Spitalstr. 74, Tel. 01 / 730 20 20 / 21
RENESCO René Schmid & Co. AG
8112 Otelfingen, Tel. 056 / 74 01 71

Kanalreinigung

W. H. Widmer, 8803 Rüschlikon
7-Tag-und-Nacht-Pikett
Tel. 01 / 724 21 50

Korrosionsschutz-Farben für Schifffahrt und Industrie

Hempel SA, 1005 Lausanne
av. Villamont, Tel. 021 / 20 22 42

Lärmbekämpfung

Hartmann & Co. AG, 2500 Biel
Tel. 032 / 42 01 42
Technische Akustik/Engineering
Schneider & Co. AG
8401 Winterthur, Zeughausstr. 70
Tel. 052 / 89 21 21

Lärmschutz

Siegfried Keller AG, Wallisellen
Lärmschutz
Büro und Lager:
Zürichstr. 36, 8306 Brüttisellen
Tel. 01 / 833 02 81

Mauerentfeuchtungen

RENESCO
René Schmid & Co. AG
8112 Otelfingen, Tel. 056 / 74 01 71

Mauerentfeuchtung Ausblüungsschutz

Verlangen Sie Dokumentation:
Max Anderegg, 9011 St. Gallen
Biserhofstr. 27, Tel. 071 / 23 65 64
Ausführung in der ganzen Schweiz

Metallbau

Hartmann & Co. AG, 2500 Biel
Tel. 032 / 42 01 42
Ernst Schweizer AG, 8047 Zürich
Tel. 01 / 52 69 10
Werk: 8908 Hedingen, 01 / 99 60 22
Metallfassaden, Metallfenster,
Metalltüren, Schutzraumbauteile,
normierte Bauteile

Metall-Normtüren

Brander AG, 8162 Steinmaur
Tel. 01 / 853 06 22

Natursandsteine

J. und A. Kuster, Steinbrüche AG
8807 Freienbach, Tel. 01 / 784 25 25

Oeltankwannen- und Behälterbeschichtungen

RENESCO
René Schmid & Co. AG
8112 Otelfingen, Tel. 056 / 74 01 71

Oelseparatoren und Dieselöl-Reinigungs- anlagen

Separation & Recovery Systems SA
1040 Echallens VD
Tel. 021 / 81 62 09

Pumpen

Schäppi Pumpenservice
8003 Zürich, Gertrudstrasse 24
Tel. 01 / 241 48 23
Sommer, Schenk AG, Pumpenbau
5213 Villnachern, Tel. 056 / 43 13 63

Profilbleche

Notz & Co. AG, Postfach, 2501 Biel
Tel. 032 / 25 11 25, Telex 34107

Rohrdurchstossen

statt aufbrechen!
Alle Dimensionen für Werk-
leitungen, Steuerungen,
Abwasser, Kanalisationen
Alfredo Piatti AG, 8305 Dietlikon
Tel. 01 / 833 00 11

Rolladen

Hartmann & Co. AG, 2500 Biel
Tel. 032 / 42 01 42

Schalungen

Ahl AG, Gleitschalungen
6300 Zug, Oberleh 2
Tel. 042 / 21 29 57, 055 / 42 31 32

Schiebe- und mobile Wände

Bator AG, 3360 Herzogenbuchsee
Tel. 063 / 60 11 33
Schiebe- und mobile Wände
in schallhemmender Ausführung
30—45 db F 90
Rosconi AG, 5610 Wohlen
Tel. 057 / 6 49 00 / 6 77 15

Storenstoffe

H. Engler & Co. AG
5430 Wettingen, Dorfstrasse 37
Tel. 056 / 26 06 24, Telex 54970 ch

Tore

Bator AG, 3360 Herzogenbuchsee
Tel. 063 / 60 11 33
Falt-, Schiebefalt-, Schiebetore,
Automaten-Steuerungen

Transporte und Kranarbeiten

Alfredo Piatti AG, 8305 Dietlikon
Tel. 01 / 833 00 11

Treppen

Columbus-Treppen AG
9245 Oberbüren, Tel. 073 / 51 37 55
Spindel- und Wendeltreppen
aus Holz und Aluminium, Scheren-
und Holzschiebetreppen

Vliese für Tiefbau

Isliker & Co. AG, 8050 Zürich
Ringstr. 72, Tel. 01 / 48 31 80

Wasserdichte Türen

Tuchschild AG, 8500 Frauenfeld
Tel. 054 / 7 24 71

BESSERE WÄRMEISOLATION MIT *Durisol*-FASSADENELEMENTEN

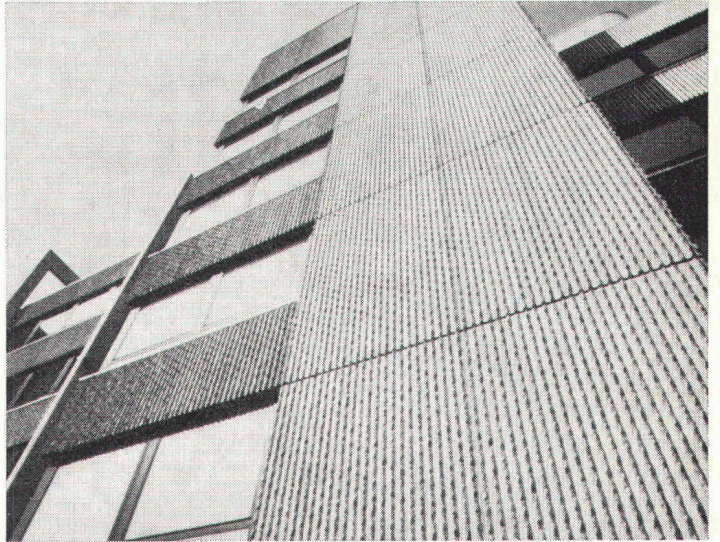
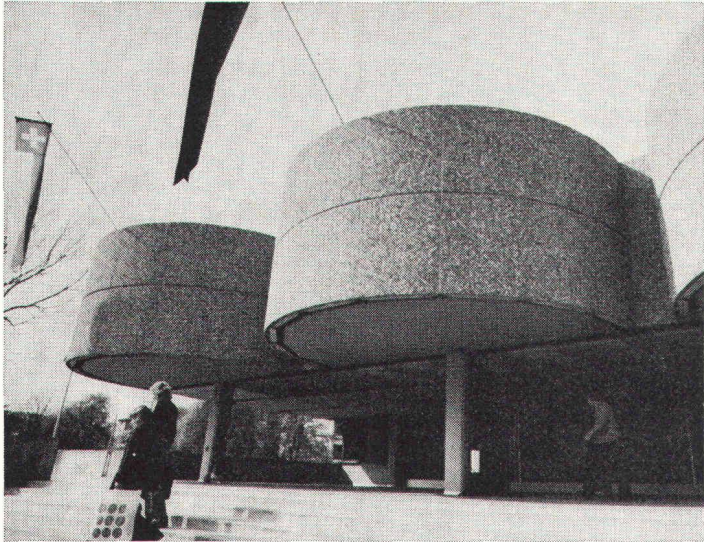

DURISOL-Fassadenelemente sind dreischichtig. Ein hochisolierender Kern wird beidseitig von einer Feinbetonschicht umschlossen. Durch ein besonderes Härungsverfahren erhält die Aussenschicht ihre Wetterbeständigkeit und die helle Tönung. Sie wird weder gestrichen noch sonstwie behandelt, kann aber auch in Rippenbeton-, Wasch-

beton- oder Sichtbetonstruktur ausgeführt werden.

Der Erfolg der DURISOL-Fassadenelemente beruht nicht nur auf dem ausgezeichneten Wärmedurchgangswert. Er zeigt sich auch im Wärmespeichervermögen, dem günstigen Auskühlverhalten und besonders im Feuchtigkeitshaushalt.

Weiter bieten Ihnen DURISOL-Fassadenelemente, wie alle DURISOL-Produkte, sehr gute Schallschluckeigenschaften und Feuerbeständigkeit.

Durisol

DURISOL VILLMERGEN AG
8953 Dietikon, Telefon 01/740 69 81

PASSAVANT Fett-, Öl- und Benzinabscheider

Kleinabscheider 0,5—10 l/s aus Guss, Kunststoff und Stahlblech

Grossabscheider 25—500 l/s in Orts- oder Fertigstahlbetonbauweise

mit und ohne selbsttätigen Schwimmerabschluss, automatische Ölüberlaufrinne, Alarmanlagen usw.

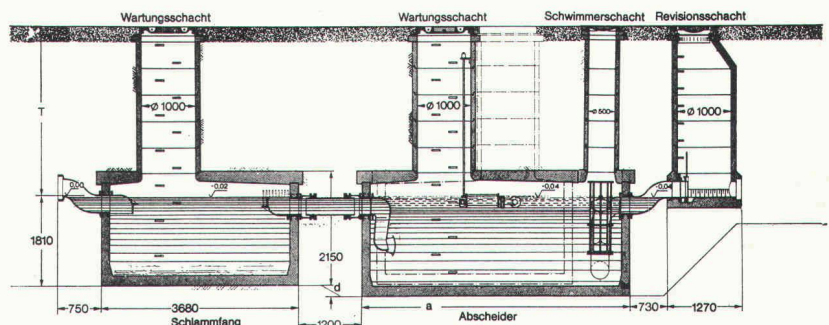
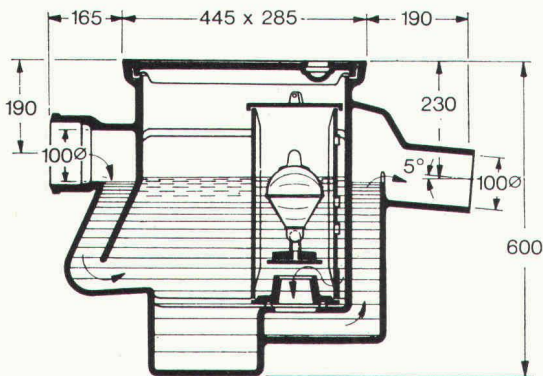

Werner Maag AG
8032 Zürich
Zeltweg 44
Tel. 01/32 75 80
Telex 58675

Verlangen Sie unsere ausführlichen Unterlagen.



IPK Zulassung 1096

SBZ 30

Adresse: _____

ROMAG-Stahlrohre mit Kunststoff vergüteter Zementmörtelauskleidung

ROMAG ROHRE ZM mit KUNSTSTOFF

Für Wasserleitungen
ist die Synthese
'Stahl/ZM+Kunststoff'
ausgesprochen
ideal.

ZM mit Kunststoff

Stahl

Als Fachmann kennen Sie die Vorzüge der Romag Stahlrohre: Elastizität – Bruchsicherheit – Schweißbarkeit – Zugfestigkeit – Wirtschaftlichkeit, um nur einige zu nennen.

Die mit Kunststoff vergütete Zementmörtelauskleidung der Romag Stahlrohre weist zusätzliche Vorteile auf: doppelt hohe Biegezugfestigkeit gegenüber konventionellem ZM, dünnere Schicht, grössere Lichtweite, geringeres Gewicht und eine hervorragende Korrosionsschutzwirkung.

Deshalb erfüllen unsere ZM ausgekleideten Stahlrohre alle Anforderungen eines umfassenden Pflichtenheftes für wartungsfreie, leistungsfähige und preisgünstige Wasserleitungen.

**Falls Sie ein Rohrproblem haben...
Die Romag Rohrfachmänner bringen Sie weiter.**



ROMAG

Röhren- und Maschinen AG 3186 Düringen
Tel. 037 4314 21, Telex 36138

Verkaufsbüro Zürich:
Splügenstr. 3, 8027 Zürich
Tel. 01 25 05 00, Telex 52819
ab 8. Juni 1977 Tel. 01 202 05 00

Die Pensionskasse SIA STV BSA FSAI~ eine Alternative für Ihre Personalvorsorge!

- **Das Ziel**
die lückenlose Alters-, Hinterbliebenen- und Invalidenvorsorge für die Angehörigen der technischen Vereine (Mitgliedschaft kann auch bei Berufswechsel beibehalten werden)
- **Die Vorteile**
die Pensionskasse SIA STV BSA FSAI ist eine **Selbsthilfeorganisation** der technischen Verbände mit **Selbstverwaltung** (paritätische Zusammensetzung aus angeschlossenen Arbeitgebern und versicherten Mitarbeitern)
- **Die Sicherheit**
ist garantiert durch den versicherungstechnischen Aufbau und laufende Beratung durch **neutrale Experten**;
durch die **Rückversicherung bei 6 schweizerischen Versicherungsgesellschaften**;
dank der Geschäftsführung und Anlage der Vorsorgemittel durch **eine der grössten und angesehensten Treuhandgesellschaften** der Schweiz mit Spezialisten auf allen Gebieten

Verlangen Sie weitere Informationen bei:
Pensionskasse SIA STV BSA
FSAI
Waisenhausplatz 25
Postfach 2613
3001 Bern, Tel. 031/ 22 90 52

Bitte informieren Sie mich weiter:

Name: _____

Vorname: _____

Strasse: _____

PLZ/Ort: _____

Alles in Einem

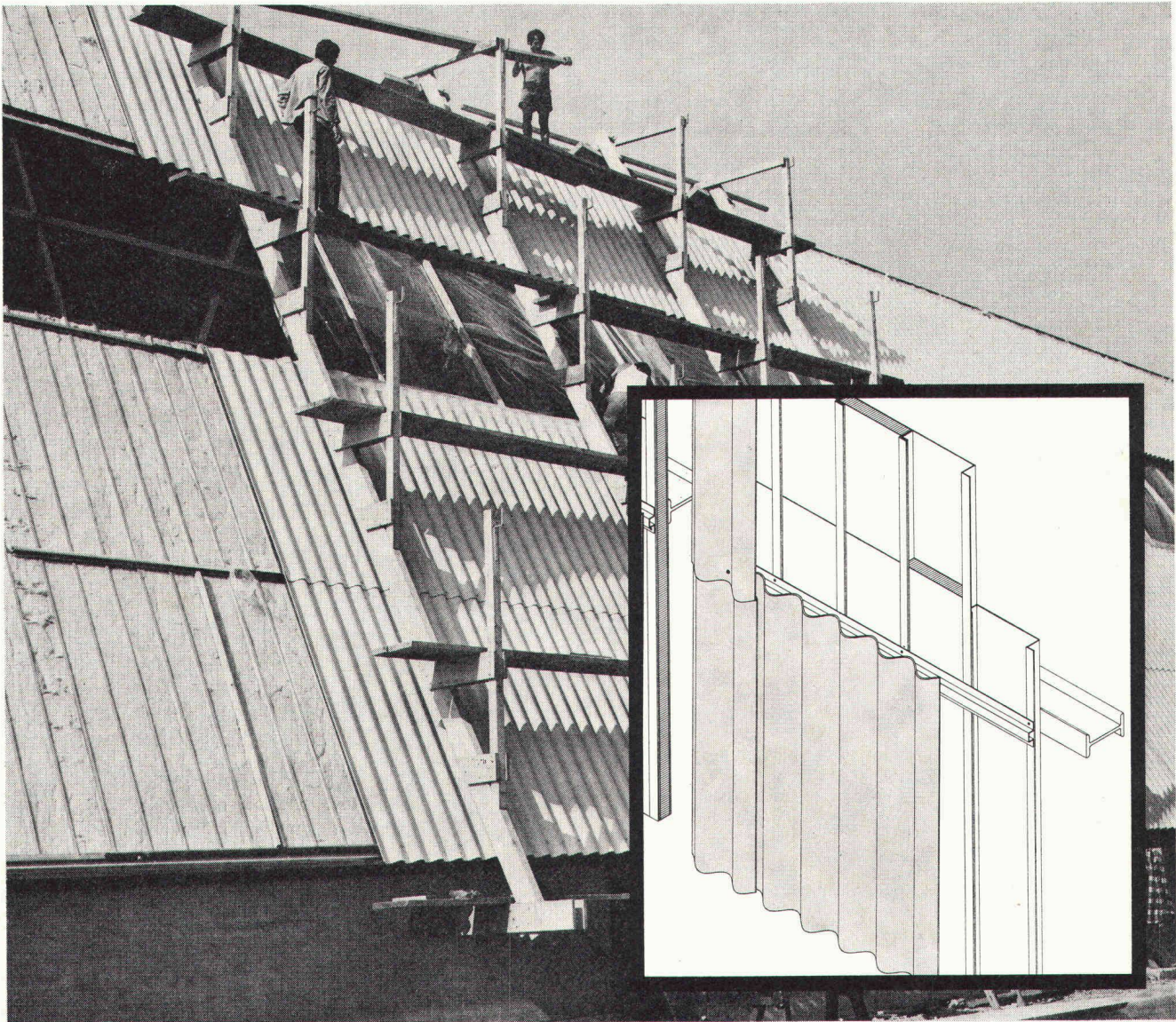

Nämlich die Wetterhaut, die Hinterlüftung, die Wärmedämmung und die Innenwandverkleidung.

Im Industriebau sind dank ihrer Wirtschaftlichkeit Wellplatten ONDANORM und neuerdings ONDACOLOR ein bevorzugtes Fassadenmaterial.

Die Eternit AG hat drei neue Fassadensysteme entwickelt, die durch ihre Einfachheit und besonders durch ihre Wirtschaftlichkeit überzeugen. Es handelt sich um hinterlüftete Fassaden.

Blechkassetten, horizontal oder vertikal angeordnet, werden bei den Systemen 210 und 220 direkt auf die Unterkonstruktion befestigt.

Sie dienen gleichermassen der Aufnahme von Isolationsmatten, als Befestigungsunterlage für die Fassadenplatten und als sichtbare Innenwandverkleidung.

Beim System 230 übernimmt die klewellige Platte ONDANORM 28 die Funktion der Innenwandverkleidung.

Wir sind an den folgenden Unterlagen interessiert

- Technische Information Systeme 210, 220, 230
- Lieferprogramm ONDANORM
- Farbmuster ONDACOLOR

Adresse

Eternit®

8867 Niederurnen
1530 Payerne

058 23 11 11
037 61 11 71

Wirtschaftlichkeit und Sicherheit dank technologischem Fortschritt

Jeder Baugrund ist ein Grund für Dicht. Denn: Sie wollen genau wissen, worauf Sie bauen.

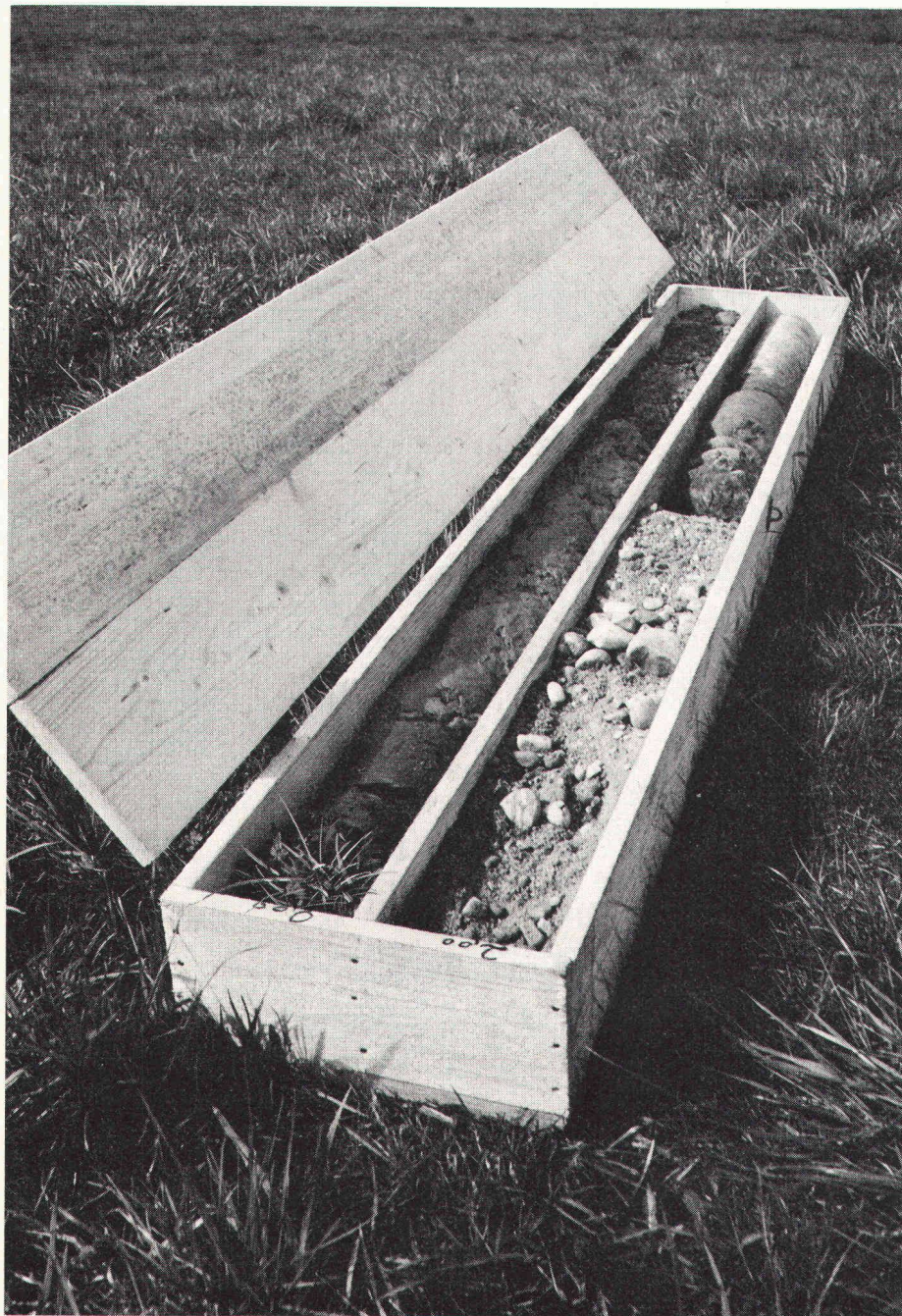

Eine wirtschaftliche und risikofreie Projektierung Ihres Vorhabens setzt voraus, dass Sie Ihren Baugrund nicht nur oberflächlich kennen. Sondern gründlich über seine Beschaffenheit Bescheid wissen. Die Aufschlüsse, die Sie dafür benötigen, verschafft Ihnen Dicht. Durch fachmännische Rammsondierungen, Spülbohrungen und Bohrungen mit Kernentnahme. Durch die Entnahme ungestörter Proben wie durch Drehflügel- und Absenkversuche, Standard-Penetrations-Tests (SPT) und allgemeine Bohrlochgeophysik.

Mehr noch: Dicht führt auch die Laboruntersuchung der Proben durch. Ebenso fachmännisch wie ihre Entnahme. Und liefert Ihnen so jene exakte Kenntnis der Bodenmechanik, ohne die sich kein tragfähiges Projekt entwickeln lässt.

Wenn Sie mit Sicherheit wissen wollen, worauf Sie bauen werden – fragen Sie Dicht. Denn

Auf Dicht kann man bauen.

Dr. Juchli

Und hier die anderen 4 guten Gründe, auf Dicht zu bauen:

1. Sie wollen festen Boden unter den Füßen haben:

Dicht hat sich als Spezialist für sämtliche Pfahlgründungs-Methoden bestens bewährt.

2. Sie wollen anderen keine Grube graben:

Dicht sichert senkrechte Baugrubenabschlüsse jeder Art zuverlässig.

3. Sie wollen Ihre Pläne nicht ins Wasser fallen lassen:

Dicht legt Baugruben gründlich trocken.

4. Sie wollen grundsätzlich auf Nummer sicher gehen:

Dicht garantiert den Einsatz moderner Maschinen und Methoden und einen reibungslosen rückwärtigen Dienst.



Dicht AG

9001 St. Gallen
Rosenbergstrasse 76
Telefon 071-23 16 45

6003 Luzern
Pilatusstrasse 38
Telefon 041-22 24 65

3011 Bern
Schwanengasse 3
Telefon 031-22 72 77

8036 Zürich
Kalkbreitestrasse 33
Telefon 01-35 69 13



Viele sprechen von Barrapren, der gummihautartigen Schwarzisolierung, weil vieles dafür spricht.

Einer Gummihaut gleich, gewährleistet das elasto-plastische Barrapren dauerhafte Abdichtung und sicheren Schutz von Fundament- und Stützmauern, von Brückenpfeilern, Unterflur-Garagen und anderen erdberührten Baukörpern.

Barrapren, die lösungsmittelfreie und geruchlose Kautschuk/Bitumen-Dispersion, kann auf den noch grünen Beton und auf feuchte Flächen aufgetragen werden. So kommt der Bau schneller voran.

Barrapren lässt sich mit Zahntraufel oder Spritzgerät verarbeiten. Der hohe Kautschukgehalt verleiht Barrapren hervorragende elasto-plastische Eigenschaften in einem Temperaturbereich von - 25° bis 80°C.

Sie sehen, vieles spricht für Barrapren. Wenn Sie dazu noch wissen, dass es keine Blasen bildet, eine sehr hohe Arbeitsleistung ermöglicht und der Verbrauch pro m² nur 3 kg beträgt, dann verstehen Sie, weshalb viele mit Recht von Barrapren sprechen.

MEYNADIER + CIE AG, 8048 Zürich, ☎ 01 64 22 11

Barrapren

Die Gummihaut im Erdreich

Coupon

- für unverbindliche nähere Unterlagen (inkl. Sprengbericht).
 für ein unverbindliches Gespräch mit Ihrem Spezialisten.

Name: _____

Adresse: _____

Bitte einsenden an: BZ
SCHOELLKOPF-IRONFLEX AG
 Schaffhauserstrasse 265, 8057 Zürich



Sie bauen Betontanks gemäss den TTV (Techn. Tankvorschriften). Wir kleiden die Tanks mit einer seit 15 Jahren bewährten PVC-Doppelfolie aus. Versuchs-sprengungen mit dem Bundesamt für Zivilschutz bewiesen, dass unsere Auskleidungen selbst nach Zerstörung des Betons dicht hielten. Unser System ist EMPA-geprüft und vom Eidg. Amt für Umweltschutz bewilligt. Beton ist auf die

Dauer nicht nur sicherer als korrodieren-der Stahl, sondern auch kostengünstiger.

SCHOELLKOPF-IRONFLEX AG

Schaffhauserstrasse 265
 8057 Zürich
 Tel. 01/48 78 88

Sichere Betontanks

Kein Fenster zu hoch

STRATO – eine geniale Idee – reinigt Fenster, Fassaden, Rollläden und Lamellenstoren bis 20 m Höhe vom sicheren Boden aus.

STRATO senkt Reinigungskosten, beugt Renovationskosten vor, ist umweltfreundlich und wartungsfrei, weil ohne Motor, verhindert Unfälle, ist handlich und leicht, lässt sich von einer einzigen Person bedienen und kostet zwischen Fr. 1500.– und Fr. 4000.–.

Mit STRATO ist ein altes Problem neuartig gelöst.

Eine Demonstration sagt mehr als 1000 Worte!

STRATO AG,
 Mövenstrasse 4,
 CH-9015 St.Gallen,
 Tel. 071-311412

Vetroflex

ISOVER
VETROFLEX

isoliert

Wärme + Kälte + Schall

besser

FIBRIVER
 Verkaufsbüro deutsche Schweiz
 8155 Niederhasli / ZH
 Tel. 01 850 24 44

Sehr grosses Lager von
gebrauchten Werkzeugmaschinen

AG MÜLLER MASCHINEN CH 8181 HÖRI (Bülach ZH)

OCCASION
 MASCHINEN-CENTER

Hallenlänge 120m
 Krane bis 30t

Ankauf – Verkauf – Tausch

AG Müller Maschinen CH-8181 Höri-Bülach ZH

Direkt an der Autobahnausfahrt Höri
 Tel. (01) 96 92 92/93/94, Telex 53791 micro ch