

Zeitschrift: Schweizerische Bauzeitung
Herausgeber: Verlags-AG der akademischen technischen Vereine
Band: 96 (1978)
Heft: 42

Werbung

Nutzungsbedingungen

Die ETH-Bibliothek ist die Anbieterin der digitalisierten Zeitschriften. Sie besitzt keine Urheberrechte an den Zeitschriften und ist nicht verantwortlich für deren Inhalte. Die Rechte liegen in der Regel bei den Herausgebern beziehungsweise den externen Rechteinhabern. [Siehe Rechtliche Hinweise.](#)

Conditions d'utilisation

L'ETH Library est le fournisseur des revues numérisées. Elle ne détient aucun droit d'auteur sur les revues et n'est pas responsable de leur contenu. En règle générale, les droits sont détenus par les éditeurs ou les détenteurs de droits externes. [Voir Informations légales.](#)

Terms of use

The ETH Library is the provider of the digitised journals. It does not own any copyrights to the journals and is not responsible for their content. The rights usually lie with the publishers or the external rights holders. [See Legal notice.](#)

Download PDF: 15.03.2025

ETH-Bibliothek Zürich, E-Periodica, <https://www.e-periodica.ch>



AEG Münzschaltautomat. Kassiert nach Mass.

AEG Münzschalt-
automaten
kassieren Zäuner,
Zwänger und
Füzger. Oder Fränkler,
Zweifränkler und Wert-
marken. In elf Laufzeiten
zwischen 8 und 80
Minuten.

AEG Münzschaltauto-
maten sind problemlos
in der Montage und
ermöglichen einfaches
Einziehen fälliger
Kosten, z.B. in Wasch-
küchen, Trocknungs-
anlagen oder Kegel-
bahnen. Und für
Beleuchtungsanlagen,
Saunas und Solarien.

Fr. 354.-

ELEKTRON AG

Generalvertretung AEG-TELEFUNKEN
8804 Au ZH, Telefon 017830111

Westschweiz: Prodélec SA, 1099 Les Cullayes, Téléphone 021 93 20 86

Schweizerische Bauzeitung

Verlags-AG der akademischen technischen Vereine. Offizielles Organ des SIA, Schweizerischer Ingenieur- und Architekten-Verein, der GEP, Gesellschaft Ehemaliger Studierender der ETH Zürich, der ASIC, Schweizerische Vereinigung Beratender Ingenieure.

96. Jahrgang Heft 42

19. Oktober 1978

Inhalt

Geotextilien. Von <i>Jean-Pierre Giroud</i> , Grenoble . . .	785
Österr. Betontag 1978. Von <i>G. Brux</i> , Frankfurt . . .	794
Neckartalbrücke Weitingen	797
Bachverbauungen mit Uferschutz-Kammerstein. Von <i>H. Braschler</i> , St. Gallen	797

Umschau

Meerwasserentsalzung soll billiger werden. Anerkennung des Titels «Tropeningenieur». Zentrallabor für Denkmalpflege in München	799
--	-----

Edig. Technische Hochschule Zürich

Öffentliche Lehrveranstaltungen im Wintersemester. Seminar über Schnee- und Eismechnik	799
--	-----

Wettbewerbe

Einwohnergemeinde Birmenstorf (AG), Mehrzweckhalle, Projektwettbewerb. Kantonales Verwaltungsgelände in Solothurn	800
---	-----

Nekrologe	802
---------------------	-----

Grüne Seiten vorn

Laufende Wettbewerbe	G 149
Laufende Wettbewerbe. Wettbewerbsausstellungen. Aus Technik und Wirtschaft. Ankündigungen	G 150

Grüne Seiten hinten

Ankündigungen	G 151
Ankündigungen. Öffentliche Vorträge. Stellenvermittlung SIA/GEP	G 152

Vorschau auf das nächste Heft

Beton in der Kunst

Titelbild:

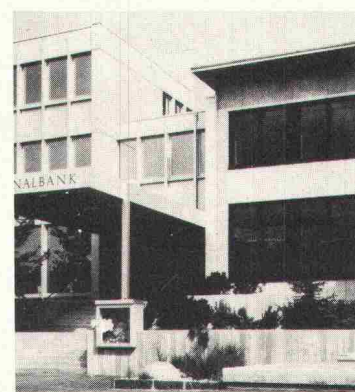

Die Palette von reflektierenden INFRASTOP-Sonnenschutz-Isoliergläsern der Flachglas AG, Gelsenkirchen, wurde durch ein wichtiges Produkt erweitert: INFRASTOP Neutral 51/39. Der Erweiterungsbau der Kantonbank Binningen zeigt links den alten Gebäudeteil, verglast mit INFRASTOP Auresin 39/28, und weist durch die reflektierende, kräftige Farbtonung einen dominierenden Akzent auf; beim rechten Flügel ist die Fassade mit INFRASTOP Neutral 51/39 verglast, dem Sonnenschutzglas, welches sich optisch von normalen Isolierscheiben nicht unterscheidet.

(Bezugsquelle: Willy Waller, Zug, Generalvertretung der Flachglas AG)

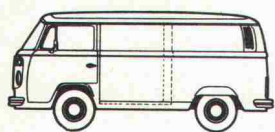

VW Kastenwagen

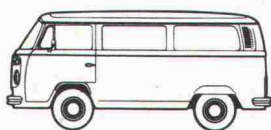

VW Kombi

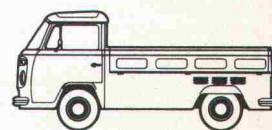

VW Pick-up

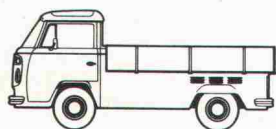

VW Grossraum Pick-up

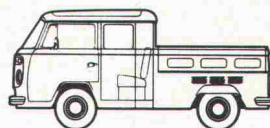

VW Doppelkabine

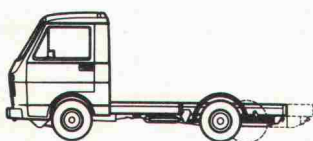

LT Chassis/Kabine

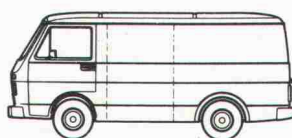

LT Kastenwagen

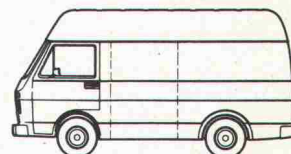

LT Hochraumkastenwagen

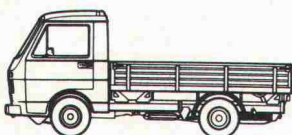

LT Pritschenwagen

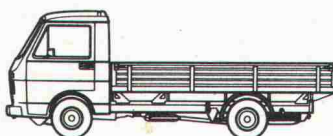

LT Pritschenwagen



LT Doppelkabine

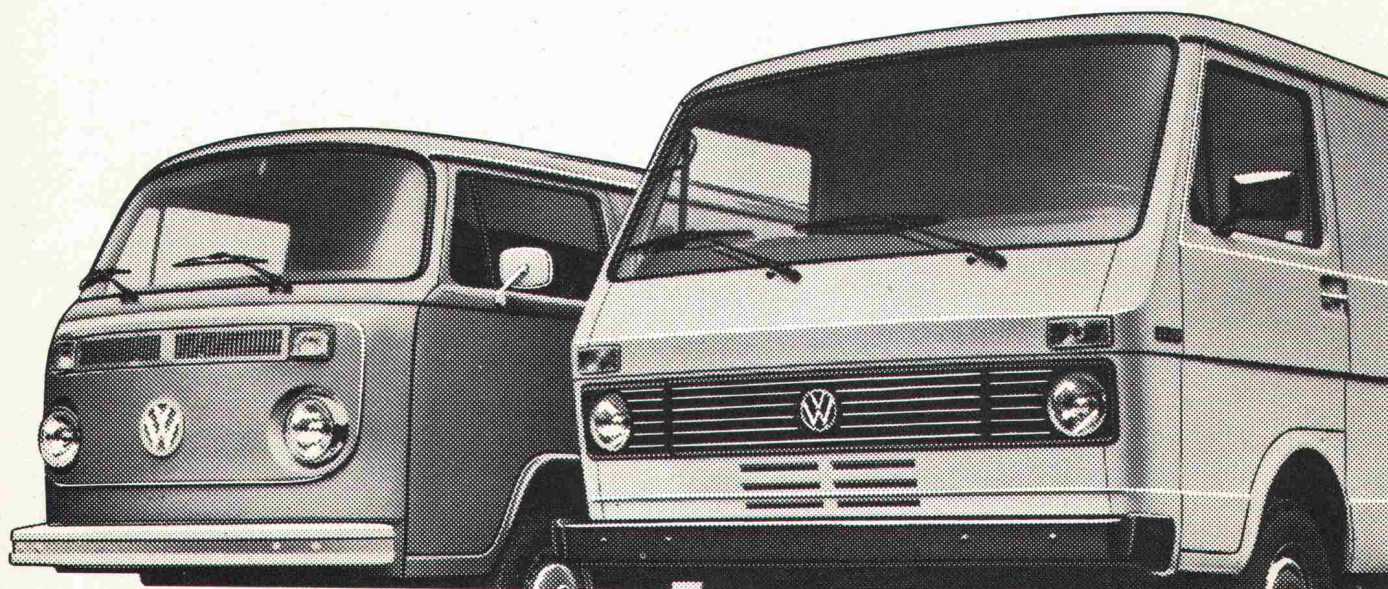

Fassungs- und Anpassungsvermögen nach Mass.

Den Transporter (der stramm auf die 5 Millionen zufährt) und den Grosstransporter LT gibt es in mehr Varianten und Ausführungen als alle anderen Autos dieser Welt.

Weltweit lädt man eine Menge auf sie ab. Bis zu 1,25 t auf den Transporter. Und bis zu 1,9 t auf den LT. Und weltweit erwartet man eine Menge von ihnen. Zum Beispiel Wirtschaftlichkeit, Zuverlässigkeit, Sicherheit, Komfort. Perfektion in der Technik und Servicefreundlichkeit.

Messen Sie die Vorteile dieser beiden Individualisten einmal mit denen anderer. Sie werden sehen: VW ist auch unter den Transportern der Grösste.

Das geben wir jedem neuen VW mit auf den Weg: Die 1-Jahres-Garantie ohne Kilometerbegrenzung. (Beim LT: 50 000 km. Motor, Getriebe und

angetriebene Achsen: 100 000 km.) Und den 2-Jahres-Intertours-Winterthur-Autoschutz.

Informations-Coupon. 128

Bitte schicken Sie mir den

Transporter-Prospekt

LT-Prospekt

Adresse: _____

PLZ/Ort: _____

Ausschneiden und einsenden an:
AMAG, Automobil & Motoren AG,
5116 Schinznach-Bad.

AMAG-Leasing für Firmen und Gewerbe:
Auskunft Tel. 056/43 01 01.



**Der Transporter und
der Grosstransporter LT.**
VW. Nr. 1 der Schweiz.

Die Zürcher Ziegeleien machen Ziegel und

SIPOREX LAMIT

SIPOREX-Mauerwerk ist eine wirtschaftliche, bewährte Wandkonstruktion, geeignet für den Wohnungsbau, für öffentliche Gebäude und für landwirtschaftliche Bauten.



SIPOREX mit seinen guten Wärmeisolationseigenschaften reduziert den Energieverbrauch Ihrer Heizanlage. Das grosse Steinformat (8 Stück/m²) und die einfache Verarbeitung ermöglichen einen raschen Baufortschritt. Die praktisch trockene Bauweise ist ein weiterer wichtiger Vorteil von SIPOREX-Mauerwerk.

Die SIPOREX-Leichtbausteine, die LAMIT-Kleber und die LAMIT-Verputze sind optimal aufeinander abgestimmte Produkte.

Mit den beiden speziellen Verputzen (LAMIT-Ausengrund und LAMIT-Deckputz) erhält SIPOREX einen wirksamen Wetterschutz.

ZÜRCHER ZIEGELEIEN Ihr Partner

Weil Sie bei uns alle Produkte für den Rohbau finden. Und wir Sie beraten, wo andere nur verkaufen wollen. Und wir heute und morgen für Sie da sind.

Zürcher Ziegeleien
Giesshübelstrasse 40
Postfach, 8021 Zürich
Telefon 01 / 35 93 30

J. Schmidheiny & Co. AG
St. Leonhardstrasse 32
Postfach, 9001 St. Gallen
Telefon 071 / 22 32 62

Baustoffe AG Chur
Pulvermühlestrasse 81
Postfach, 7001 Chur
Telefon 081 / 24 46 46

Schweizerische Bauzeitung

Redaktion

Staffelstrasse 12, Postfach, 8021 Zürich, Tel. 01 / 201 55 36
Postadresse: Postfach 630, 8021 Zürich

Redaktoren:

Kurt Meyer, Chefredaktor; Bruno Odermatt, Arch. SIA

Abonnemente

Rüdigerstrasse 1, Postfach, 8021 Zürich
Telefon 01 / 202 60 91

Verlag

Staffelstrasse 12, Postfach, 8021 Zürich, Tel. 01 / 201 55 36

Druck: Offset+Buchdruck AG, 8021 Zürich

Bezugspreise

	6 Monate	12 Monate
Schweiz	63.—	115.—
Ausland	70.—	127.—

Preis des Einzelheftes: Fr. 5.—

Für die Mitglieder der Partnerverbände der Verlags-AG, des Schweiz. Technischen Verbandes sowie für Studierende ermässigte Preiskategorien. Postcheckkonto 80-6110.

Nachdruck von Bild und Text auch auszugsweise nur mit Zustimmung der Redaktion und nur mit genauer Quellenangabe gestattet.

Anzeigenverwaltung

Iva

IVA AG für internationale Werbung. Hauptsitz: 8035 Zürich, Beckenhofstrasse 16, Tel. 01 / 26 97 40, Postcheck 80-32735.

Filiale:

1004 Lausanne, -19, av. Beaulieu, Tel. 021 / 37 72 72

RÖBEN-KLINKER

CEMFOR

ZZ Cheminée-Zug

PICCOLIN

schiedel
isolierkamin

BIBERATJ

Isodach

prenorm

Zell-Ton

Wer macht was?

SBZ-Fachfirmenverzeichnis

Abdichtungen

KUNSTSTOFF-TECHNIK
Aktienges. Himmler, 8952 Schlieren
Spitalstr. 74, Tel. 01 / 730 20 20 / 21
RENESCO Bautechnik AG
8112 Otelfingen, Tel. 056 / 74 01 71.

Akustik + Bauphysik

Göhner Akustik
Mühlebachstr. 173, 8008 Zürich
Tel. 01 / 55 05 95

Architekturmodelle

H. Schalk, 8050 Zürich
Thurgauerstr. 70, Tel. 01 / 51 64 11
Toni Wuest, 8032 Zürich
Delphinstrasse 24, Tel. 01 / 32 58 60
Modellbau Zaborowsky
Inhaber D. Raffainer
Neumarkt 10, 8001 Zürich
Tel. 01 / 34 22 16

Bauaustrocknung

Roth-Kippe AG, 8045 Zürich
Giesshübelstr. 96, Tel. 01 / 66 11 55

Baugrunduntersuchungen

GEOTEST AG
3052 Zollikofen, Tel. 031 / 57 20 74
9008 St. Gallen, Tel. 071 / 24 87 10
8570 Weinfelden, Tel. 071 / 5 22 30
1037 Etagnières, Tel. 021 / 91 10 85

Bauthermographie und dynamische Wegmessung

JENZER AG Messtechnik
8954 Geroldswil, Tel. 01 / 748 24 24

Beratung in Brandschutzfragen

BAU-CHEMIE AG, 4051 Basel
Rütlistr. 50, Tel. 061 / 23 00 16
BRANDSCHUTZBERATUNG
JEZLER
Ed. Jezler, Ing., Amselweg 13
8302 Kloten, Tel. 01 / 813 70 12

Drahtseile

Fatzer AG, 8590 Romanshorn
Tel. 071 / 63 12 32
Kabelwerke Brugg AG
5200 Brugg, Tel. 056 / 41 11 51
Schweiz. Seilindustrie AG CIS
8201 Schaffhausen
Tel. 053 / 5 42 41, Telex 76498
Bahn-, Bau- und Industriedrahtseile

Elektronische Datenverarbeitung

CONTROL DATA AG, 8021 Zürich
CYBERNET RECHENZENTRUM
Militärstr. 36, Tel. 01 / 242 14 34
FIDES Rechenzentrum, 8002 Zürich
Bleicherweg 33, Tel. 01 / 202 78 40
Schweizerische Zweigstellen und
Kundenstationen in:
Basel, Bern, Genf, Lausanne, Zürich

Faltwände

Rosconi AG, 5610 Wohlen
Tel. 057 / 6 49 00 / 6 77 15

Farbspritzkabinen

Fröhlich Spritzkabinen-
und Apparatebau, 5524 Niederwil
Tel. 057 / 6 57 57 / 58

Fassadenplanung

Metallbau-Planung J. F. Meyer
6006 Luzern, Seeburgstr. 20
Tel. 041 / 31 20 88

Garderobeneinrichtungen

Rosconi AG, 5610 Wohlen
Tel. 057 / 6 49 00 / 6 77 15

Geologie — Geotechnik — Geophysik

BBL Baulaboratorium AG
4132 Muttlenz/Basel
Tel. 061 / 61 33 14
GEOTEST AG (s. Baugrundunters.)

Geotechnik

Dr. H. Halter, dipl. Ing. ETH/SIA
Geotechn. Beratung, Erdbaulabor
Clausiusstr. 46, 8006 Zürich
Tel. 01 / 47 61 00

Geotechnisches Büro Dr. U. Schär
Grundbauberater, Erdbaulabor
Bergstr. 125, 8032 Zürich
Tel. 01 / 34 36 88 und 01 / 34 94 42

Gewebe für Tiefbau

Tricon Trading Co. AG
Vogelsangstrasse 7, 8006 Zürich
Tel. 01 / 34 35 36

Gitterroste

Hähn Diagonal-Gitterroste
Otto Wyss, 8472 Seuzach
Tel. 052 / 22 50 78, Telex 76415

Holzbeizarbeiten

Amstutz & Sahli AG, 8032 Zürich
Chem. Holzbeizerei und Spritzwerk
Hofackerstr. 11 A, Tel. 01 / 53 50 40

Holzfalltüren — Faltwände

Lienhard Söhne AG, 8038 Zürich
Albisstr. 131, Tel. 01 / 45 12 90
Echt PELLA-Holzfalltüren
und -Wände nach Mass, 7 Holzarten
PELLA AG
Jurastr. 7, 4053 Basel
Tel. 061 / 35 80 10

Holzschutzmittel

Dr. R. Maag AG, 8157 Dielsdorf
Tel. 01 / 53 12 55
Color xex, Xerotin, Xylosan

Injektionen

KUNSTSTOFF-TECHNIK
Aktienges. Himmler, 8952 Schlieren
Spitalstr. 74, Tel. 01 / 730 20 20 / 21
RENESCO Bautechnik AG
8112 Otelfingen, Tel. 056 / 74 01 71

Kanalreinigung

Kanalreinigung Widmer AG
7-Tag-und-Nacht-Pikett
8803 Rüschlikon, Tel. 01 / 724 21 50

Kondenswasserschutz

TRANSPIREX-Kondenswasser-
Spritzisolation
AG für Farben-Industrie
4800 Zofingen, Tel. 062 / 52 16 16

Lärmbekämpfung

Technische Akustik / Engineering
Schneider & Co. AG
8401 Winterthur, Zeughausstr. 70
Tel. 052 / 89 21 21

Lärmschutz

Techn. Lärmschutzanlagen +
AFL Engineering International
Planung, Beratung und Fabrikation
AG für Lärmschutz
CH-4652 Winznau
Tel. 062 / 35 36 40

Siegfried Keller AG, Wallisellen
Lärmschutz
Büro und Lager:
Zürichstr. 38, 8306 Brüttisellen
Tel. 01 / 833 02 81

Materialprüfung

BBL Baulaboratorium AG
4132 Muttlenz/Basel
Tel. 061 / 61 33 14

Mauerentfeuchtungen

RENESCO Bautechnik AG
8112 Otelfingen, Tel. 056 / 74 01 71

Mauerentfeuchtung Ausblühungsschutz

Verlangen Sie Dokumentation:
Max Anderegg, 9011 St. Gallen
Biserhofstr. 27, Tel. 071 / 23 65 64
Ausführung in der ganzen Schweiz

Metallbau

Ernst Schweizer AG, 8047 Zürich
Tel. 01 / 52 69 10
Werk: 8908 Hedingen, 01 / 99 60 22
(ab 21. 11. 78 Tel. 01 / 761 60 22)
Metallfassaden, Metallfenster,
Metalltüren, Schutzraumbauteile,
normierte Bauteile

Metall-Normtüren

Brander AG, 8162 Steinmaur
Tel. 01 / 853 06 22

Natursteine

J. und A. Kuster, Steinbrüche AG
8807 Freienbach, Tel. 01 / 784 25 25

Oeltankwannen- und Behälterbeschichtungen

RENESCO Bautechnik AG
8112 Otelfingen, Tel. 056 / 74 01 71

Pfahlprüfungen

GEOTEST AG (s. Baugrundunters.)

Pumpen

Pumpenbau AG
8202 Schaffhausen, Tel. 053 / 4 30 21
Schäppi Pumpenservice
8003 Zürich, Gertrudstr. 24
Tel. 01 / 241 48 23
Sommer, Schenk AG, Pumpenbau
5213 Villnachern, Tel. 056 / 43 13 63

Rohrdurchstossen

statt aufbrechen!
Alle Dimensionen für Werk-
leitungen, Steuerungen, Abwasser,
Kanalisations
Alfredo Piatti AG, 8305 Dietlikon
Tel. 01 / 833 00 11

Schaumstoff-Streifen

zur Fugen-Hinterfüllung
Schaumstoff AG, 8303 Bassersdorf
Geerenweg 4, Tel. 01 / 836 61 14

Schiebe- und mobile Wände

Bator AG, 3360 Herzogenbuchsee
Tel. 063 / 60 11 33
Schiebe- und mobile Wände
in schallhemmender Ausführung
30—45 db F 90
Rosconi AG, 5610 Wohlen
Tel. 057 / 6 49 00 / 6 77 15

Sonnenschutz

SOLAR MASTER
Fensterfolien und Isoliergläser
für Sonnen- und Wärmeschutz
Unterlagen durch
GSC AG, Steinackerstrasse 29
8302 Kloten, Tel. 01 / 814 22 33

Storenstoffe

H. Engler & Co. AG
5430 Wettingen, Dorfstrasse 37
Tel. 056 / 26 06 24, Telex 54970 ch

Tore

Bator AG, 3360 Herzogenbuchsee
Tel. 063 / 60 11 33
Falt-, Schiebefalt-, Schiebetore
Automaten-Steuerungen

Transporte und Kranarbeiten

Alfredo Piatti AG, 8305 Dietlikon
Tel. 01 / 833 00 11

Treppen

Columbus-Treppen AG
9245 Oberbüren, Tel. 073 / 51 37 55
Spindeltreppen aus Holz
und Aluminium, Scheren-
und Holzschiebetreppen

Unterquerungsarbeiten mit Stahl- und Eternit-rohren bis 1000 mm Ø

für Kanalisation und Werkleitungen
Trenchag AG, 8305 Dietlikon
Tel. 01 / 833 22 05

Vliese für Tiefbau

Isliker & Co. AG, 8050 Zürich
Ringstr. 72, Tel. 01 / 48 31 60

Wasserdichte Türen

Tuchschmid AG, 8500 Frauenfeld
Tel. 054 / 7 24 71

Neu erschienen!

Ein Leitfaden der «Winterthur» für Unternehmer, Bauherren, Architekten und Ingenieure.

20 Seiten.
Übersichtliche Tabelle mit umfassender Kurzinformation.
Sie erkennen sofort, wer sich welche Versicherungen von Bauten, Maschinen und technischen Anlagen überlegen muss.

Wir überreichen diese Informationsschrift gerne gratis jedem Interessenten.

Bitte senden Sie den nebenstehenden Coupon an:

Winterthur-Versicherungen
Postfach 250
8401 Winterthur



winterthur
versicherungen

Immer in Ihrer Nähe.
Auch im Ausland.

TB 2

Name: _____

Strasse: _____

PLZ: _____

Ort: _____

«Wo immer Architekten einen Teppichboden legen lassen, soll man ihm die täglichen Strapazen so wenig ansehen wie den günstigen Preis,»

meint die Stamm AG.

Und fabriziert darum Stamflor-Teppichböden für den Objektbereich, die härtester Beanspruchung standhalten – und dabei in Farbgebung und Musterung so

gediegen und geschmackvoll wirken, dass sie ihren günstigen Preis kaum ahnen lassen!

Besitzen Sie schon unsere Dokumentation???

stamflor®

Stamflor-Teppichböden im Objektbereich sind ein Produkt der Stamm AG, 8193 Eglisau (Schweiz).

«Muster, bitte!»

Unsere Qualitäten für den Objektbereich stellen wir Ihnen – mit Farbmustern, technischen Angaben

und Referenzen gerne vor. Senden Sie uns diesen Coupon oder rufen Sie uns an: 01 96 50 51 (Objektverkauf).

Name _____

Position _____

Firma _____

Strasse _____

PLZ, Ort _____

Einsenden an: Stamm AG, Stamflor-Objektverkauf, 8193 Eglisau

Fixit-Therm -das Dämmputzsystem, mit dem Sie nahtlos Energie sparen.

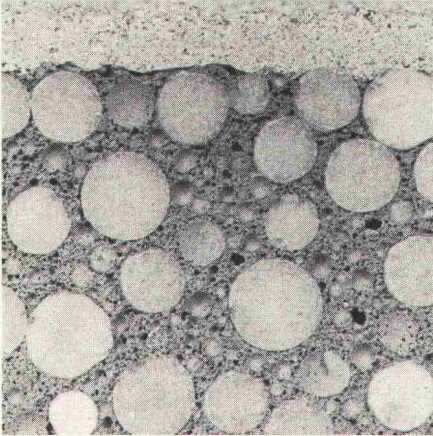

Nahtlos, weil die Dämmschicht als Putz in jeder gewünschten Stärke einfach aufgebracht wird. Fugenlos. Von Hand oder maschinell. Ohne jede Schwachstelle. Ohne mühsames Unterfüttern. Fixit-Therm können Sie wie normalen

Verputz in den baulichen Fortschritt einplanen. Sommer wie Winter. Da gibt es keine Wartezeiten auf den Innenausbau. Fixit-Therm trocknet selbst schnell aus, weil es von vornherein gar nicht sehr naß ist. Feuchtigkeitsstaus im Mauerwerk werden vermieden. Dank des mineralischen Aufbaus und der verwendeten Materialien hat Fixit-Therm eine hervorragend diffusions-offene Kapillarität. Weitere Vorteile sind: Fixit-Therm ist extrem haftfähig, hat eine hohe Stabilität, senkt das Bauschadenrisiko und ist problemlos in der Verarbeitung.

Informieren Sie sich ausführlich über das moderne Dämmputzsystem Fixit-Therm. Fordern Sie Muster oder unseren Fachberater an.



FIXIT®

Info-Coupon

Bitte schicken Sie uns Informationen über Fixit-Therm.

Firma _____

Straße _____

Plz/Ort _____

Franz Haniel AG Basel, Beratung und Verkauf Büro Weiach, 8433 Weiach, Telefon 01/8 58 26 61

Was muss ein Architekt heute vor allem sein?

KONKURRENZFÄHIG.

Was wird ein Architekt durch **ERRUT** ?

KONKURRENZFÄHIGER.

Das ist die erste Möglichkeit:

Der Architekt verlangt von einer Betonunterlage, dass sie «gründlich aufgerauht» sei. Manche Bauunternehmer verstehen das so, dass sie den noch feuchten Beton mit einem Rechen oder Eisenbesen durchziehen. Natürlich entsteht dann häufig Zementschlümme, und die folgenden Schichten und Beläge haften schlecht. Garantieansprüche werden angemeldet, der Boden möglicherweise aufgerissen, und der Architekt hat Umtriebe und Kosten.

Das lässt sich vermeiden, wenn statt des feuchten der trockene Boden aufgerauht wird. Mit Hammer oder Pickel. Doch welcher Bauunternehmer nimmt diese grosse Arbeit wirklich gründlich? Hier springt ERRUT ein, ein pneumatisches Aufrauhergerät mit zahlreichen Hartmetallspitzen. In einem Bruchteil der Zeit sind die Böden aufgerauht – so aufgerauht, wie es kein Hammer zustandebringt. Dass die Schlümme gründlich entfernt wird, brauchen Sie nicht mehr zu garantieren. Das garantieren wir.

Wenn Sie in Zukunft in Ihr Devis schreiben «gründlich aufgerauht mit ERRUT» gehören Sie zu jenen Architekten, die für ihre gewissenhafte und kostensparende Arbeit bekannt sind. Weil das ERRUT Mac Donald -Aufrauhergerät den Boden schneller, gründlicher und erst noch billiger bearbeitet. Was könnte Sie konkurrenzfähiger machen?

Das ist die zweite Möglichkeit:

Bis heute war es nicht möglich, den Beton in einem Arbeitsgang so exakt zu verarbeiten, dass eine Betonunterlage überall die genau gleiche Höhe hat. Darum musste eine zweite Schicht aufgetragen werden, die Zementmörtel-Ausgleich-

schicht. Und bei sogenannten «warmen» Böden als erstes der Zementmörtel-Überzug. Und weil da meistens verschiedene Firmen am Werk waren, kostete ein solcher Boden am Ende viel Geld.

Mit der neuen ERRUT-Bodentechnik wird das anders. Zwei aufeinander abgestimmte Geräte*, eine Abzieh- und eine Schleifmaschine, ermöglichen es dem Bauunternehmer, den gan-

zen Betonboden, also die Betonunterlage, die Zwischenschichten und bei kalten Böden auch noch den Belag in einem Arbeitsgang herzustellen. Das Resultat ist ein Boden, der vollkommen glatt ist und den Höhenmassen exakt entspricht.

Natürlich gibt es in solcher Einschicht-Boden weniger Arbeit als die frühere Bodentechnik. Und kostet darum auch bedeutend weniger. Wenn Sie also «Böden in ERRUT-Technik» vorschreiben, können Sie billiger bauen. Um Beträge, die in die Zehntausende gehen. Ob Sie mit diesem Geld die Fassade verschönern oder ob Sie dadurch günstiger offerieren können, müssen Sie selbst entscheiden. Einen Vorsprung haben Sie so oder so.

*Alle ERRUT-Geräte kann man auch mieten.

PRELUWAG

Preluwag, 8302 Kloten, Oberfeldstrasse 16, Telefon 01-814 02 66

ERRUT von der Preluwag
– eine zeitgemässe Idee

Bitte ausschneiden und senden an: Preluwag, 8302 Kloten, Oberfeldstrasse 16
COUPON
Ich möchte ERRUT kennenlernen. Bitte senden Sie mir eine Dokumentation.
Name, Firma, Adresse: Ich wünsche einen Orientierungsbesuch.

PASSAVANT Fett-, Öl- und Benzinabscheider

Kleinabscheider 0,5—10 l/s aus Guss, Kunststoff und Stahlblech

Grossabscheider 25—100 l/s in Orts- oder Fertigstahlbetonbauweise

mit und ohne selbsttätigen Schwimmerabschluss, automatische Ölüberlaufrinne, Alarmanlagen usw.

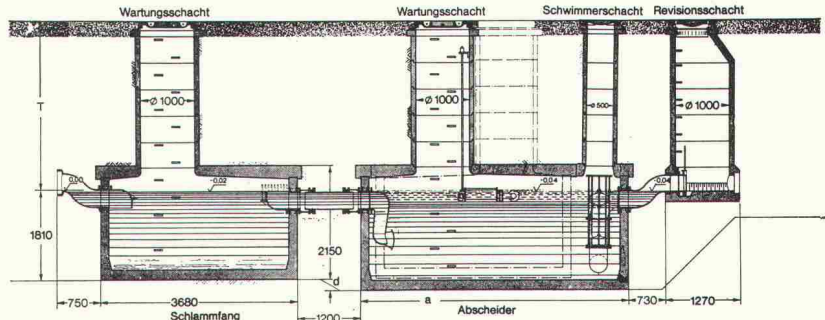
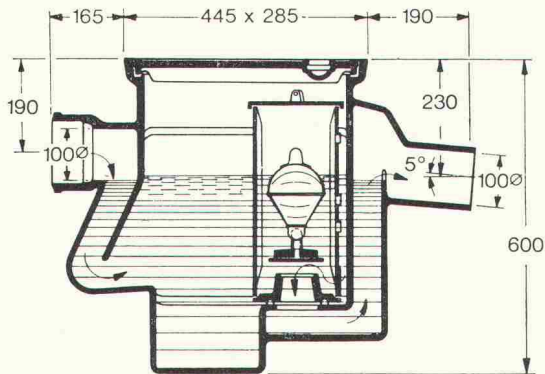

Werner Maag AG
8032 Zürich
Zeltweg 44
Tel. 01/32 75 80
Telex 58675

Verlangen Sie unsere ausführlichen Unterlagen.



IPK-Zulassung 1096

Adresse:

SBZ 30

Die Pensionskasse SIA STV BSA FSAI~ eine Alternative für Ihre Personalvorsorge!

- **Das Ziel**
die lückenlose Alters-, Hinterbliebenen- und Invalidenvorsorge für die Angehörigen der technischen Vereine (Mitgliedschaft kann auch bei Berufswechsel beibehalten werden)
- **Die Vorteile**
die Pensionskasse SIA STV BSA FSAI ist eine **Selbsthilfeorganisation** der technischen Verbände mit **Selbstverwaltung** (paritätische Zusammensetzung aus angeschlossenen Arbeitgebern und versicherten Mitarbeitern)
- **Die Sicherheit**
ist garantiert durch den versicherungstechnischen Aufbau und **laufende Beratung durch neutrale Experten**;
durch die **Rückversicherung bei 6 schweizerischen Versicherungsgesellschaften**;
dank der Geschäftsführung und Anlage der Vorsorgemittel durch **eine der grössten und angesehensten Treuhandgesellschaften der Schweiz** mit Spezialisten auf allen Gebieten

Bitte informieren Sie mich weiter:

Name: _____

Vorname: _____

Strasse: _____

PLZ/Ort: _____

Verlangen Sie weitere Informationen bei:
 Pensionskasse SIA STV BSA
 FSAI
 Waisenhausplatz 25
 Postfach 2613
 3001 Bern, Tel. 031/ 22 90 52

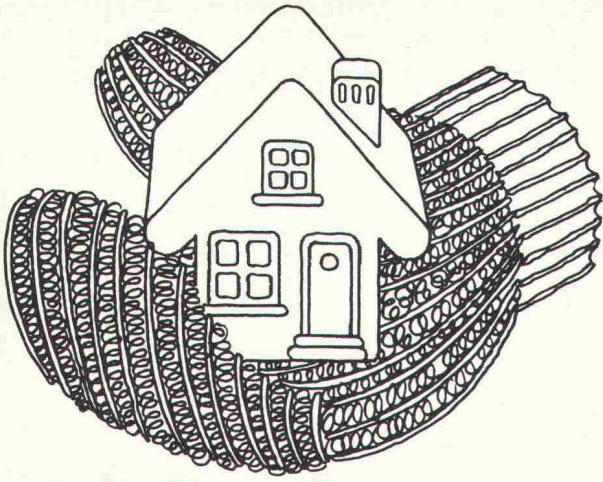

gasheizung:

Mehr Komfort – weniger Energieverbrauch

Eine komfortablere Heizung als die Gasheizung können Sie nicht wählen: Das Gas kommt franko Brenner ins Haus. Problemlos. Da kostet und rostet kein Tank. Sie wissen jederzeit genau Bescheid über Ihren Energieverbrauch. Und das «Soll ich jetzt – soll ich später»-Spiel des Brennstoffbestellens können Sie vergessen. Gas ist einfach immer da. Und es schont Ihren Kessel: Er verbraucht weniger Energie, weil er dank der sauberen Gasflamme innen nicht verrusst, und er hat eine längere Lebensdauer, weil sich keine Schwefelsäure bilden kann.

Zudem bietet Gas weitere Energiesparmöglichkeiten. Näheres darüber im Separatdruck «Energiesparen bei Gasheizungen», den Sie mit dem Coupon anfordern können.

Es lohnt sich, mit Gas zu heizen.



**Mit dem um-
weltfreundlichen Gas
in eine sichere Zukunft**



Coupon

Senden Sie mir bitte 1 Exemplar des Separatdruckes «Energiesparen mit Gas»

Name _____

Vorname _____

Strasse _____

PLZ/Ort _____

Einsenden an Usogas, Grütlstrasse 44, 8027 Zürich

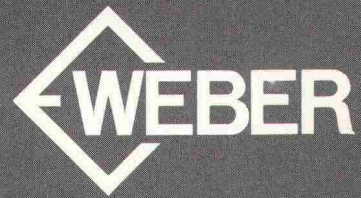

SICHER SEIT 60 JAHREN

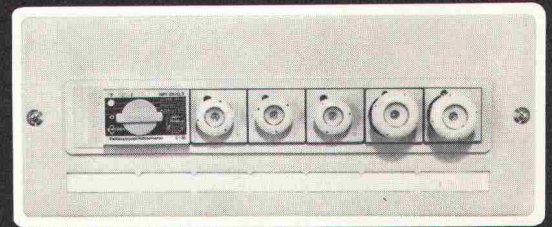
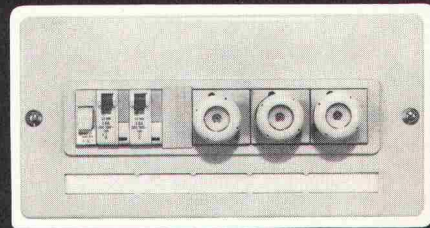

WOHNUNGSVERTEILER MIT ABDECKPLATTE

Weber Wohnungsverteiler UP für halbversenkten Einbau können durch den Elektro-Installateur selber bestückt oder fertig ausgebaut bezogen werden: mit Leitungsschutzschaltern, Sicherungselementen, Fehlerstromschutzschaltern, Kipp-Schaltern, Relais usw.

- 3 Größen für 3–7 Sicherungselemente
 - Holz- und Blecheinlasskasten
 - geringe Einbautiefe
 - Montage des Verteilers dem Baufortschritt entsprechend
 - einfache Montage
 - viel Anschlussraum
- Lieferbar ab Lager, auch über Ihren Grossisten.

Weber AG, 6020 Emmenbrücke
Fabrik elektrotechnischer Artikel und Apparate
Telefon 041 - 50 55 44

8972