

Zeitschrift: Schweizerische Bauzeitung
Herausgeber: Verlags-AG der akademischen technischen Vereine
Band: 96 (1978)
Heft: 47: SIA-Heft, 5/1978: Ingenieurausbildung und -arbeitsmarkt in der Schweiz

Werbung

Nutzungsbedingungen

Die ETH-Bibliothek ist die Anbieterin der digitalisierten Zeitschriften. Sie besitzt keine Urheberrechte an den Zeitschriften und ist nicht verantwortlich für deren Inhalte. Die Rechte liegen in der Regel bei den Herausgebern beziehungsweise den externen Rechteinhabern. [Siehe Rechtliche Hinweise.](#)

Conditions d'utilisation

L'ETH Library est le fournisseur des revues numérisées. Elle ne détient aucun droit d'auteur sur les revues et n'est pas responsable de leur contenu. En règle générale, les droits sont détenus par les éditeurs ou les détenteurs de droits externes. [Voir Informations légales.](#)

Terms of use

The ETH Library is the provider of the digitised journals. It does not own any copyrights to the journals and is not responsible for their content. The rights usually lie with the publishers or the external rights holders. [See Legal notice.](#)

Download PDF: 15.03.2025

ETH-Bibliothek Zürich, E-Periodica, <https://www.e-periodica.ch>

Wir verkaufen Ihnen Ruhe –

nämlich gute Schalldämm-Werte:
Die Leu-Leichtbauwand ist die ideale
Trennwand in jedem Baukörper.
Die technischen Werte können den
höchsten Ansprüchen angepasst werden:

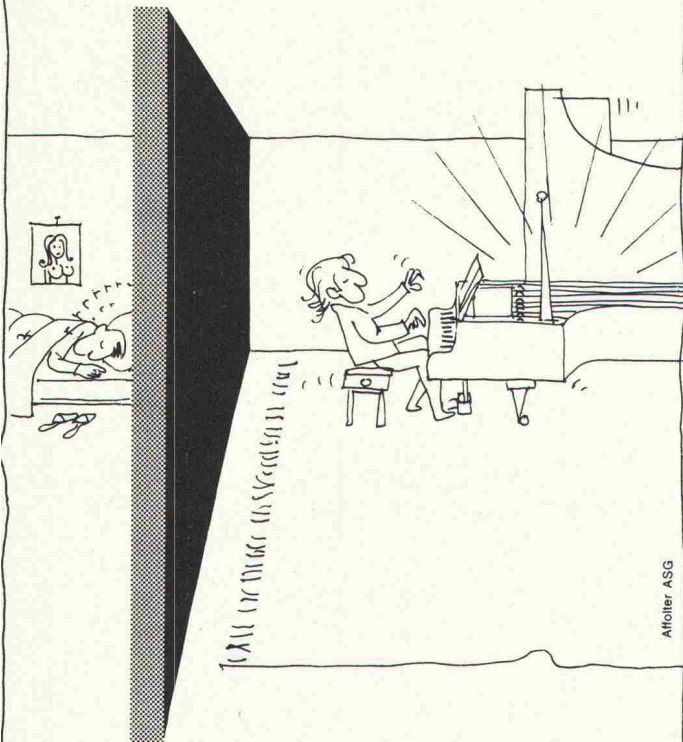

- Schalldämmung bis 70 dB
- Feuerschutz bis F 90
- Einbaumöglichkeiten aller Installationen
in den Hohlräumen, Verglasungen,
Türen etc. an jeder Stelle
- einwandfreies Malen, Abreiben Plätteln,
Tapezieren der Wand-Oberflächen
- Auffangen von Baudifferenzen durch
weiche Anschlüsse
- trockene und saubere Montage

Leu AG

Gipselemente + Systemteile, Schulgasse 21
Tel. 061/73 38 51, 4105 Biel-Benken BL

Basel: 061/44 64 43
Bern/Luzern: 031 56 35 47
Zürich/Ostschweiz: 01/35 54 90
Westschweiz: 061/73 38 51
Tessin: 091/59 39 94

Schweizerische Bauzeitung

26. Jahrgang Heft 47

23. November 1978

Liebe Leserinnen und Leser!

Wir sind im Begriffe, auf das kommende Jahr hin Änderungen in bezug auf den Titel, das Aussehen und die Gestaltung der «Bauzeitung» vorzunehmen. Zuerst jedoch wird die Abonnentenkartei mit dem dazugehörigen Inkasso auf den Computer genommen. Es ist nun durchaus möglich, dass sich zu Beginn der Übergabe einige Unstimmigkeiten infolge falscher oder ungenügender Adressierungen ergeben. Sollten Sie Beanstandungen anzubringen haben, bitten wir Sie, sich nicht wie bisher an die Redaktion, sondern an folgende Adresse zu wenden:

Abonnemente «Schweizerische Bauzeitung»
Rüdigerstrasse 1, Postfach, 8021 Zürich
Telefon 01 / 202 60 91

Bestellungen oder Abbestellungen eines Abonnements sind ebenfalls über dieselbe Adresse zu besorgen.

Wir danken Ihnen für Ihr Verständnis und Ihre Unterstützung

Die Redaktion

Inhalt

Ingenieurausbildung und Ingenieurarbeitsmarkt in der Schweiz. Eine ökonomische Untersuchung. Von <i>Peter Stolz, MuttENZ</i>	885
<i>Management im Bauwesen 2: Projektierungsbüros im Rahmen der schweizerischen Bauwirtschaft.</i> Von <i>Fritz Berger, Bern</i>	889
Vom Impulsprogramm zum Langfristprogramm. Von <i>Paul Dubach, Wetzikon</i>	893
Die Fachgruppen des SIA	899
Planen und Bauen in der Kulturlandschaft	904
Holzqualität: Kriterien in Forschung und Praxis	904

Umschau

Ansteigen der krebserregenden Arbeitsstoffe. Das erste Luftspeicher-Kraftwerk vor der Betriebsaufnahme 905

Persönliches

Hans Zumbach 65jährig. Carl Fingerhuth, neuer baselstädtischer Kantonsbaumeister. Johannes Nöthen zum 65. Geburtstag 907

Wettbewerbe

Mittelländisches Pflegeheim Riggisberg. Wohnbauten «Vordere Bünda», Davos 908

SIA-Informationen

Auftragsbestand und Beschäftigung in den Projektierungsbüros. Neuerscheinungen im Normenwerk des SIA. Winterlicher Wärmeschutz im Hochbau. Veranstaltungen. Was ist FEANI? Kurzmitteilungen 911—916

Braune Seiten vorn

Laufende Wettbewerbe. Wettbewerbsausstellungen. Aus Technik und Wirtschaft B169/170

Braune Seiten hinten

Ankündigungen. Stellenvermittlung SIA/GEP. Öffentliche Vorträge. Bestelltalons SIA B171/172

ZM

SWISS MADE

Auf Export-Kurs...

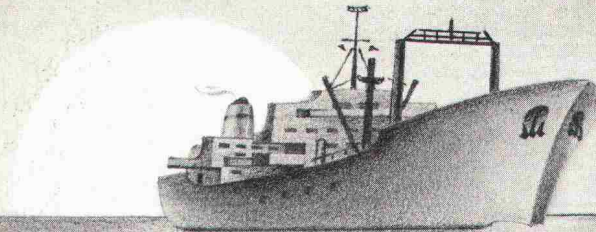

Zwahlen & Mayr hat es verstanden, sich im eigenen Land den Ruf eines an der Spitze des technischen Fortschritts stehenden Metallbau-Spezialisten zu schaffen.

Die Durchführung zahlreicher bemerkenswerter Projekte – vor allem in Afrika und im Mittleren Osten – sicherten dem Unterneh-

men während der vergangenen Jahre einen soliden Platz auf den ausländischen Märkten. Zwahlen & Mayr hat seine modernen Produktionsanlagen stets den hohen Anforderungen des Exports angepasst und seinen Kunden die Erfahrungen seines reibungslos funktionierenden Transport- und Montageservices zur Verfügung gestellt. Das Resultat:

wichtige Aufträge in Saudi-Arabien, Algerien, Marokko, Gabun, Nigeria und Irak. Die Aussichten: gezielte Expansion in der Schweiz und im Ausland. Und das Fazit: Zwahlen & Mayr – ein Schweizer Unternehmen, das sich weltweit gegen härteste Konkurrenz erfolgreich zu behaupten weiss.

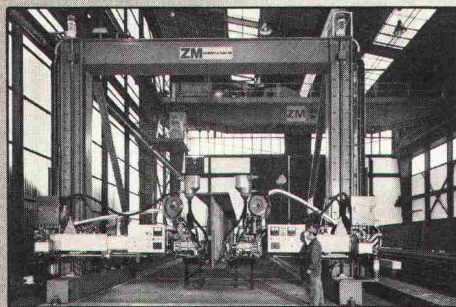

Automatische Schweissanlage für die Herstellung von Trägern mit einer Höhe bis 4,50 m.

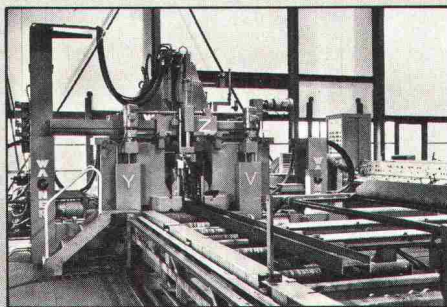

Automatisches Säge- und Bohrwerk.

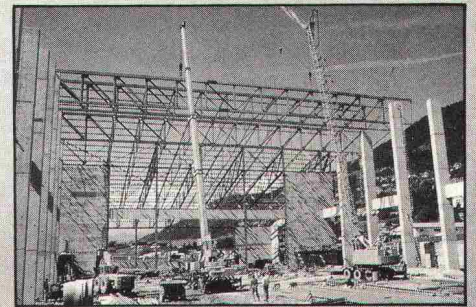

Montageorganisation, befähigt mit eigenem Personal und Geräten auf ausländischen Baustellen zu arbeiten.

ZM

zwahlen & mayr sa

CH-1860 Aigle/VD · Tel. 025/219 91 · Telex 24 710

Ein Mitglied der Gruppe Giovanola Frères SA, Monthey/VS

AEBI Generatorgruppen mit CUMMINS Dieselmotoren

für die Stromversorgung mit Generatoren und
Notstromgruppen von

- Baustellen
- Industriebetrieben
- Spitälern
- Flughäfen
- Landwirtschafts-
betrieben
- Eisenbahnen
- elektronischen
Datenverarbeitungs-
anlagen
- militärischen
Einrichtungen usw.

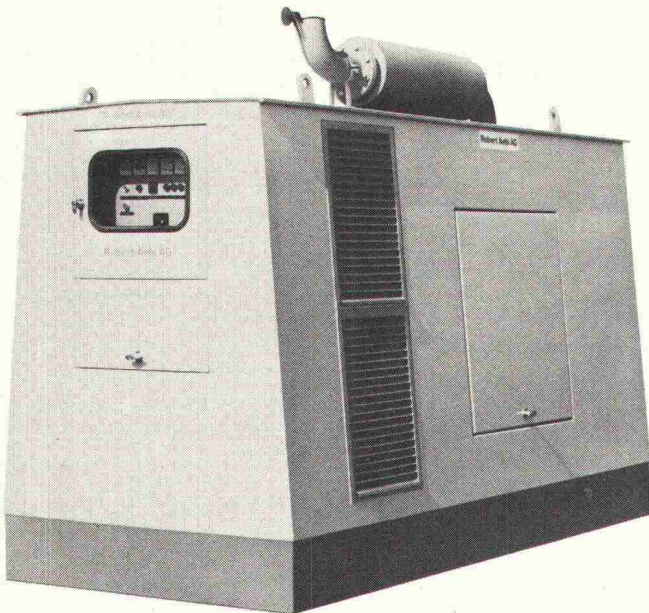

- Ausgereiftes und weltweit verbreitetes Motoren-
programm.
- Sparsam im Betrieb. Einfache Wartung und flexible
Leistungseinstellung.
- Ausgerüstet mit Brennstofftank im Chassis, Schalt-
schrank und Verschalung.
- Stationäre und fahrbare Ausführung.
- Superschalldämpfung auf Wunsch.
- Zuverlässiger Service und weltweit gesicherte
Ersatzteilversorgung.

Sieben Standard-Modelle zwischen 75 und 250 kVA
Dauerleistung kurzfristig lieferbar. Lieferzeit für
Generatorgruppen ausserhalb dieser Leistungsklassen
auf Anfrage.

Robert Aebi

Robert Aebi AG
Abt. Dieselmotoren
und Generatorgruppen
8105 Regensdorf ZH
Tel. 01/840 25 50

Arbedo 092/29 17 61
Landquart 081/51 25 42
Renens 021/34 42 12
Zollikofen 031/57 41 41

Schweizerische Bauzeitung

Redaktion

Staffelstrasse 12, Postfach, 8021 Zürich, Tel. 01 / 201 55 36
Postadresse: Postfach 630, 8021 Zürich

Redaktoren:

Kurt Meyer, Chefredaktor; Bruno Odermatt, Arch. SIA

Abonnemente

Rüdigerstrasse 1, Postfach, 8021 Zürich
Telefon 01 / 202 60 91

Verlag

Staffelstrasse 12, Postfach, 8021 Zürich, Tel. 01 / 201 55 36

Druck: Offset+Buchdruck AG, 8021 Zürich

Verwaltungsrat

der Verlags-AG der akademischen technischen Vereine:

R. Schlaginhausen, Ing. (Präsident); Prof. J.-C. Badoux, Ing.;
H. Howald, Arch.; A. Métraux, Ing.; H. Michel, Arch.;
G. Ossola, Ing.; A. Rivoire, Arch.; A. Schönholzer, Ing.;
K. F. Senn, Ing.; R. Steiger, Ing.; F. Vermeille, Ing.;
U. Zürcher, Ing.

Bezugspreise

	6 Monate	12 Monate
Schweiz	63.—	115.—
Ausland	70.—	127.—

Preis des Einzelheftes: Fr. 5.—

Für die Mitglieder der Partnerverbände der Verlags-AG, des
Schweiz. Technischen Verbandes sowie für Studierende er-
mässigte Preiskategorien. Postcheckkonto 80-6110.

Nachdruck von Bild und Text auch auszugsweise nur mit
Zustimmung der Redaktion und nur mit genauer Quellen-
angabe gestattet.

Anzeigenverwaltung

IVA

IVA AG für internationale Werbung. Hauptsitz: 8035 Zürich,
Beckenhofstrasse 16, Tel. 01 / 26 97 40, Postcheck 80-32735.

Filiale:

1004 Lausanne, 19, av. Beaulieu, Tel. 021 / 37 72 72

Wer macht was?

SBZ-Fachfirmenverzeichnis

Abdichtungen

KUNSTSTOFF-TECHNIK
Aktienges. Himmeler, 8952 Schlieren
Spitalstr. 74, Tel. 01 / 730 20 20 / 21
RENESCO Bautechnik AG
8112 Otelfingen, Tel. 056 / 74 01 71

Architekturmodelle

H. Schalk, 8050 Zürich
Thurgauerstr. 70, Tel. 01 / 51 64 11
Toni Wuest, 8032 Zürich
Delphinstrasse 24, Tel. 01 / 32 58 60
Modellbau Zaborowsky
Inhaber D. Raffainer
Neumarkt 10, 8001 Zürich
Tel. 01 / 34 22 16

Bauaustrocknung

Roth-Kippe AG, 8045 Zürich
Giesshübelstr. 96, Tel. 01 / 66 11 55

Baugrunduntersuchungen

GEOTEST AG
3052 Zollikofen, Tel. 031 / 57 20 74
9008 St. Gallen, Tel. 071 / 24 87 10
8570 Weinfelden, Tel. 071 / 5 22 30
1037 Etagnières, Tel. 021 / 91 10 85

Bauthermographie und dynamische Wegmessung

JENZER AG Messtechnik
8954 Geroldswil, Tel. 01 / 748 24 24

Beratung in Brandschutzfragen

BAU-CHEMIE AG, 4051 Basel
Rütlistr. 50, Tel. 061 / 23 00 16
BRANDSCHUTZBERATUNG
JEZLER
Ed. Jezler, Ing., Amselweg 13
8302 Kloten, Tel. 01 / 813 70 12

Drahtseile

Fatzer AG, 8590 Romanshorn
Tel. 071 / 63 12 32
Kabelwerke Brugg AG
5200 Brugg, Tel. 056 / 41 11 51
Schweiz. Seil-Industrie AG CIS
8201 Schaffhausen
Tel. 053 / 5 42 41, Telex 76498
Bahn-, Bau- und Industriedrahtseile

Elektronische Datenverarbeitung

CONTROL DATA AG, 8021 Zürich
CYBERNET RECHENZENTRUM
Militärstr. 36, Tel. 01 / 242 14 34
FIDES Rechenzentrum, 8002 Zürich
Bleicherweg 33, Tel. 01 / 202 78 40
Schweizerische Zweigstellen und
Kundenstationen in:
Basel, Bern, Genf, Lausanne, Zürich

Erschütterungs-Messungen

GEOTEST AG
(s. Baugrunduntersuchungen)

Faltwände

Rosconi AG, 5610 Wohlen
Tel. 057 / 6 49 00 / 6 77 15

Farbspritzkabinen

Fröhlich Spritzkabinen-
und Apparatebau, 5524 Niederwil
Tel. 057 / 6 57 57 / 58

Fassadenplanung

Metallbau-Planung J. F. Meyer
6006 Luzern, Seeburgstr. 20
Tel. 041 / 31 20 88

Garderobeneinrichtungen

Rosconi AG, 5610 Wohlen
Tel. 057 / 6 49 00 / 6 77 15

Geologie — Geotechnik — Geophysik

BBL Baulaboratorium AG
4132 Muttentz/Basel
Tel. 061 / 61 33 14
GEOTEST AG (s. Baugrundunters.)

Geotechnik

Dr. H. Halter, dipl. Ing. ETH/SIA
Geotechn. Beratung, Erdbaulabor
Clausiusstr. 46, 8006 Zürich
Tel. 01 / 47 61 00

Geotechnisches Büro Dr. U. Schär
Grundbauberatung, Erdbaulabor
Bergstr. 125, 8032 Zürich
Tel. 01 / 34 36 88 und 01 / 34 94 42

Gewebe für Tiefbau

Tricon Trading Co. AG
Vogelsangstrasse 7, 8006 Zürich
Tel. 01 / 34 35 36

Gitterroste

Hähn Diagonal-Gitterroste
Otto Wyss, 8472 Seuzach
Tel. 052 / 22 50 78, Telex 76415

Holzbeizarbeiten

Amstutz & Sahli AG, 8032 Zürich
Chem. Holzbeizerei und Spritzwerk
Hofackerstr. 11 A, Tel. 01 / 53 50 40

Holzfalltüren — Faltwände

Lienhard Söhne AG, 8038 Zürich
Albisstr. 131, Tel. 01 / 45 12 90
Echt PELLA-Holzfalltüren
und -Wände nach Mass, 7 Holzarten
PELLA AG
Jurastr. 7, 4053 Basel
Tel. 061 / 35 80 10

Holzschutzmittel

Dr. R. Maag AG, 8157 Dielsdorf
Tel. 01 / 53 12 55
Color xex, Xerotin, Xylosan

Injektionen

KUNSTSTOFF-TECHNIK
Aktienges. Himmeler, 8952 Schlieren
Spitalstr. 74, Tel. 01 / 730 20 20 / 21
RENESCO Bautechnik AG
8112 Otelfingen, Tel. 056 / 74 01 71

Kanalreinigung

Kanalreinigung Widmer AG
7-Tag-und-Nacht-Pikett
8803 Rüslikon, Tel. 01 / 724 21 50

Lärmbekämpfung

Technische Akustik / Engineering
Schneider & Co. AG
8401 Winterthur, Zeughausstr. 70
Tel. 052 / 89 21 21

Lärmschutz

Techn. Lärmschutzanlagen +
AFL Engineering International
Planung, Beratung und Fabrikation
AG für Lärmschutz
CH-4652 Winznau
Tel. 062 / 35 36 40

Siegfried Keller AG, Wallisellen
Lärmschutz
Büro und Lager:
Zürichstr. 38, 8306 Brüttisellen
Tel. 01 / 833 02 81

Materialprüfung

BBL Baulaboratorium AG
4132 Muttentz/Basel
Tel. 061 / 61 33 14

Mauerentfeuchtungen

RENESCO Bautechnik AG
8112 Otelfingen, Tel. 056 / 74 01 71

Mauerentfeuchtung Ausblüsungsschutz

Verlangen Sie Dokumentation:
Max Anderegg, 9011 St. Gallen
Biserhofstr. 27, Tel. 071 / 23 65 64
Ausführung in der ganzen Schweiz

Metallbau

Ernst Schweizer AG, 8047 Zürich
Tel. 01 / 52 69 10
Werk: 8908 Hedingen
Tel. 01 / 761 60 22
Metallfassaden, Metallfenster,
Metalltüren, Schutzraumbauteile,
normierte Bauteile

Metall-Normtüren

Brander AG, 8162 Steinmaur
Tel. 01 / 853 06 22

Natursteine

J. und A. Kuster, Steinbrüche AG
8807 Freienbach, Tel. 01 / 784 25 25

Oeltankwannen- und Behälterbeschichtungen

RENESCO Bautechnik AG
8112 Otelfingen, Tel. 056 / 74 01 71

Pfahlprüfungen

GEOTEST AG (s. Baugrundunters.)

Pumpen

Pumpenbau AG
8202 Schaffhausen, Tel. 053 / 4 30 21
Schäppi Pumpenservice
8003 Zürich, Gertrudstr. 24
Tel. 01 / 241 48 23
Sommer, Schenk AG, Pumpenbau
5213 Villnachern, Tel. 056 / 43 13 63

Rohrdurchstossen

statt aufbrechen!
Alle Dimensionen für Werk-
leitungen, Steuerungen, Abwasser,
Kanalisationen
Alfredo Piatti AG, 8305 Dietlikon
Tel. 01 / 833 00 11

Schaumstoff-Streifen

zur Fugen-Hinterfüllung
Schaumstoff AG, 8303 Bassersdorf
Geerenweg 4, Tel. 01 / 836 61 14

Schiebe- und mobile Wände

Bator AG, 3360 Herzogenbuchsee
Tel. 063 / 60 11 33
Schiebe- und mobile Wände
in schallhemmender Ausführung
30—45 db F 90

Rosconi AG, 5610 Wohlen
Tel. 057 / 6 49 00 / 6 77 15

Sonnenschutz

SOLAR MASTER
Fensterfolien und Isoliergläser
für Sonnen- und Wärmeschutz
Unterlagen durch
GSC AG, Steinackerstrasse 29
8302 Kloten, Tel. 01 / 814 22 33

Storenstoffe

H. Engler & Co. AG
5430 Wettingen, Dorfstrasse 37
Tel. 056 / 26 06 24, Telex 54970 ch

Tore

Bator AG, 3360 Herzogenbuchsee
Tel. 063 / 60 11 33
Falt-, Schiebefalt-, Schiebetore
Automaten-Steuerungen

Transporte und Kranarbeiten

Alfredo Piatti AG, 8305 Dietlikon
Tel. 01 / 833 00 11

Treppen

Columbus-Treppen AG
9245 Oberbüren, Tel. 073 / 51 37 55
Spindeltreppen aus Holz
und Aluminium, Scheren-
und Holzschiebetreppen

Unterquerungsarbeiten mit Stahl- und Eternitrohren bis 1000 mm Ø

für Kanalisation und Werkleitungen
Trenschag AG, 8305 Dietlikon
Tel. 01 / 833 22 05

Vliese für Tiefbau

Isliker & Co. AG, 8050 Zürich
Ringstr. 72, Tel. 01 / 48 31 60

Wasserdichte Türen

Tuchs Schmid AG, 8500 Frauenfeld
Tel. 054 / 7 24 71

Den Beschaffungsverantwortlichen
ein Entscheidungshinweis:

Dieselmotorgeneratoren Pumpstationen Wasseraufbereitungsanlagen Eissportanlagen Zivilschutzkompressoren

(für Not- und Spitzenenergie)

sind typische Fachgebiete von Sulzer: seit Jahrzehnten. Sulzer plant und baut Maschinen und installiert komplette Anlagen nach individuellen Spezifikationen. Hier einige Beispiele:

1 Wasserversorgung der Stadt Genf und des SUPER-CERN: Filtergalerie der Trink- und Industriewasser-Aufbereitungsanlage. Leistung 5400 m³/h.

2 Wasserversorgung St. Gallen: vier fünf-stufige Sulzer-Vertikalpumpen in der Druckerhöhungstation Weid. Gesamtfördermenge 1730 m³/h, Förderhöhe 145 m.

3 Tragbarer Baukompressor: Für Zivilschutz und Katastrophenhilfe entwickelte Sulzer eine tragbare, mit wenigen Handgriffen in ein bis zwei Minuten zerlegbare Kompressorgruppe, die von drei bis vier Mann getragen werden kann. Ein Vielzellen-Rotationskompressor, von einem VW-Industriemotor angetrieben, erzeugt betriebssicher 2,8 m³ stossfreie Druckluft in der Minute.

4 + 5 Sportzentrum Grindelwald (Hallenbad, Restaurant, Eisbahn, Curlinghalle, Zivilschutzanlagen, Autoeinstellhallen): Eisbahn und Curlingpisten werden durch eine Sulzer-Kälteanlage betrieben. Zwei ölfrei arbeitende Sulzer-Labyrinthkolben-Kältekompressoren verdichten und pumpen Ammoniak in einbetonierte Verdampferrohre von mehr als 20000 m Länge, um gleichmässige Kühlung und einwandfreie Eisflächen zu erzeugen. Die dabei anfallende Wärme wird den Heizgruppen zur Badewassererwärmung, Raumheizung, Fussbodenheizung und Warmwasseraufbereitung zugeführt. Die Kälteanlage arbeitet somit auch als Wärmepumpe.

Ähnliche Fälle hat Sulzer weltweit gelöst: aus grosser Erfahrung und fundiertem Wissen. Bitte nehmen Sie mit uns Kontakt auf. Verlangen Sie Dokumentationsmaterial.

Gebrüder Sulzer Aktiengesellschaft
CH-8401 Winterthur
Telefon 052 81 11 22, Telex 76165

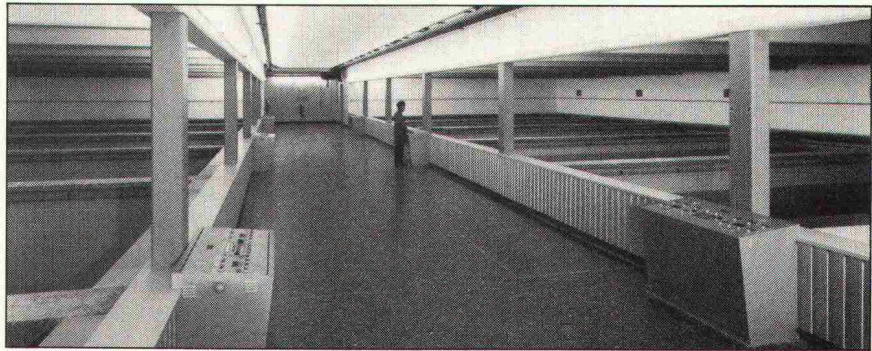

1

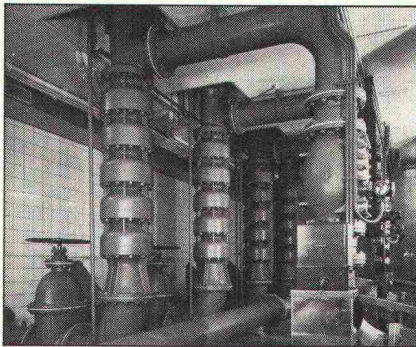

2

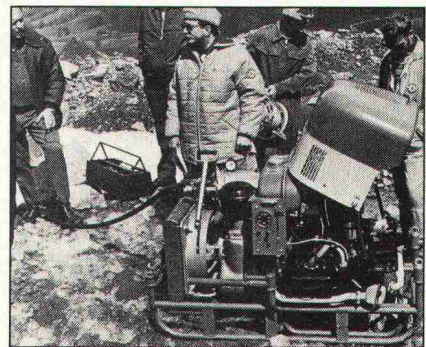

3



4

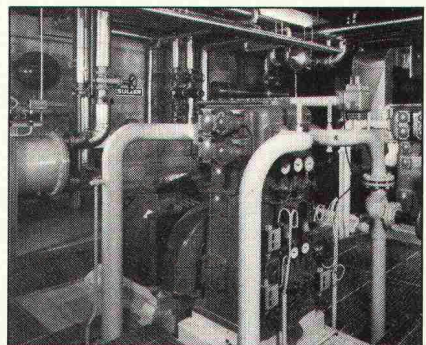

5

SULZER

Qualität, Service, Sicherheit – aktuelle Technik auf solider Basis

21W.148

Z.B.

GM

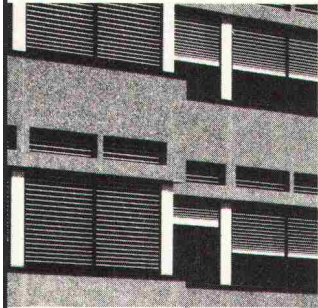

Die **Ganzmetall-Raffmellenstore** wurde für höchste Anforderungen entwickelt und ist die ideale Kombination der Eigenschaften von Rolläden und Raffmellenstoren.

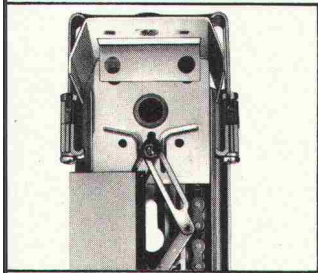

Der seitliche Zwangsantrieb durch Stahlscherenglieder garantiert:

- Sicherheit
- Dauerhaftigkeit
- Sturmfestigkeit
- und optimales Design

Schenker Storen- und Markisensteuerungen

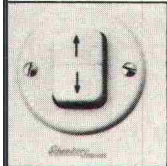

Alle motorgetriebenen Schenker Sonnen- und Wetterschutzanlagen können durch manuelle oder elektronische Schenker-Anlagesteuerung bedient werden. Individuelle Anlagen mit Sonnen- und Sturmwächter, Programmsteuerung usw. werden produkt- und anforderungsgerecht von unseren Fachleuten projektiert und ausgeführt.

Das Sonnen- und Wetterschutzkonzept von Schenker lenkt auch an Steuerungen

VR 90

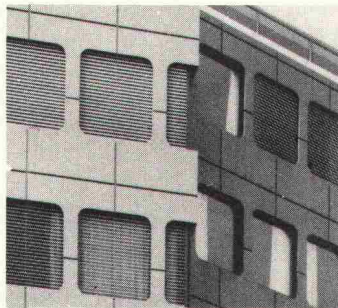

Die **Verbund-Rafflamellenstore VR 90** ist der erste Vertreter der neuen Storengeneration von Schenker mit automatischer Wippenverriegelung vorgegebener Arbeitsstellungen.

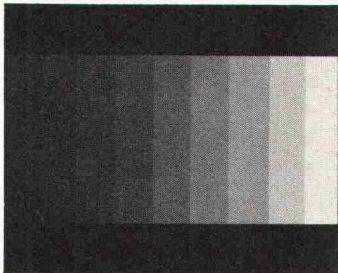

Verbundtechnik und optimale Lamellenprofilgestaltung sind Hauptträger der Eigenschaften:

- optimale Verdunkelung
- Dauerhaftigkeit
- Bedienungskomfort
- Lärmschutz
- Servicefreundlichkeit

KR 81

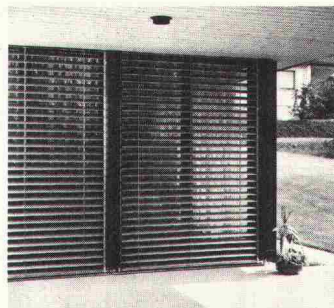

Die **Konvex-Raffstore KR 81** ist die Alternative zu den bisherigen Rafflamellenstoren. Für alle jene Fälle, bei denen die bekannten Nachteile störend sind.

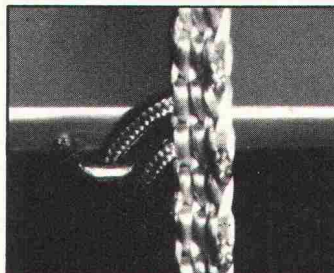

Patenterte Verbundtechnik (direkte Verbindung der Tragschnur mit jeder einzelnen Lamelle, ohne textile Querauflieger-Stege) gewährleistet:

- maximale Lichtausbeute bei optimalem Blendschutz
- 3 vorgewählte, verriegelte Lamellenstellungen = Bedienungskomfort
- Schmutz- und Witterungsunempfindlichkeit
- Lärm-Verminderung
- Servicefreundlichkeit durch Rahmenumkehrung

FTW



Flächentragwerke sind eine Spezialität von Schenker. Flächentragwerke sind textile, mobile oder starre Bauformen mit gestalteter und gestaltender Funktion. Schenker hat eine breite Palette verschiedener Grundtypen:

Grossschirme
bis 36 m² Überdachung.



Trichterschirme
starr oder motorisiert



Pavillons und Pyramiden
Rasterflächentragwerke

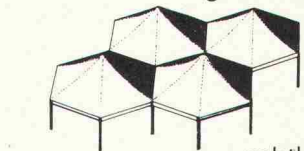

nahtlose Kombination zur Grossfläche
Sonderausführungen
nahezu grenzenlos gestaltbar bei freier Formgebung

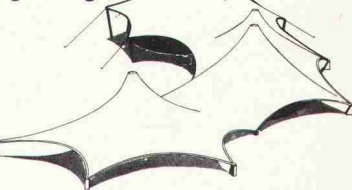

Und

Dies sind nur Beispiele aus unserem Produktkonzept. In unserem Sortiment finden sich alle weiteren Sonnen- und Wetterschutzsysteme, wie Normmarkisen, Fenkrechstoren, Roll-Lamellenstoren, Ausstellstoren usw.
Ursprünglich: Schenker Sonnen- und Wetterschutzsysteme werden in über 40 Ländern auf der ganzen Welt eingesetzt. Mehr als 8 Lizenznehmer machen sich das Schenker know how international zunutze.

Emil Schenker AG · Stauwehrstrasse 34 · 5012 Schönenwerd · Tel. 064 41 42 42

Schenker Storen

neu

Gri-no-tex®

Metallverbund-Raffstoren (⊕ Patent angemeldet)

Mit der neuen **Gri-no-tex®-Metallverbund-Raffstore** kommt Griesser dem steigenden Bedürfnis nach **unterhaltsarmen, dauerhaften und lärmarmen** Rafflamellenstoren entgegen.

Für die Konstruktion der Gri-no-tex®-Store sind ausschliesslich bewährte Metalle und Kunststoffe verwendet worden, unter konsequentem Verzicht auf synthetische Textilfasern. Das Aufzugsband ist durch eine **Stahlrollenkette** und die textilen Leiterkordeln sind durch eine **Lamellentragverbindung aus rostfreien Drahtseilen** – eine **Weltneuheit!** – ersetzt worden, deren Lebensdauer mit derjenigen der ganzen Store übereinstimmt.

Durch zusätzliche konstruktive Massnahmen ist eine universell einsetzbare Raffstore geschaffen worden, die sich durch ein **erstaunlich günstiges Preis-/Leistungsverhältnis** auszeichnet.

Viele der Vorteile der Gri-no-tex®-Store sind bisher erst bei den Ganzmetallstoren verwirklicht worden.

Mit Gri-no-tex®-Storen, die in einer Breite von bis zu 400 cm ausgeführt werden können und bescheidene Sturzverhältnisse verlangen – 130 mm in der Tiefe und nur wenig mehr als für die 80-mm-Breitlamellenstore in der Höhe – wird die Lücke zwischen diesen leichten Lamellenstoren und den Ganzmetallstoren geschlossen.

Verlangen Sie unsere Dokumentation, ein unverbindliches Angebot, oder wenden Sie sich ganz einfach an die nächstgelegene Griesser-Filiale. Unsere Spezialisten werden Sie gerne beraten.



Projektionsreife Verdunkelung



Aufzugsrollenkette (anstelle Aufzugsband) bewirkt zwangsläufigen Antrieb und automatischen Verschluss in unterster Stellung.

Prägnantes Lamellenprofil (ohne Schlitz) für Aufzugsbänder

Sturmführungsbolzen an beiden Lamellenenden

Tragverbindung aus rostfreien Drahtseilen (anstelle textiler Leiterkordeln)

Eingewalzter Kunststoffkeder zwecks Lärmdämpfung und Verdunkelung

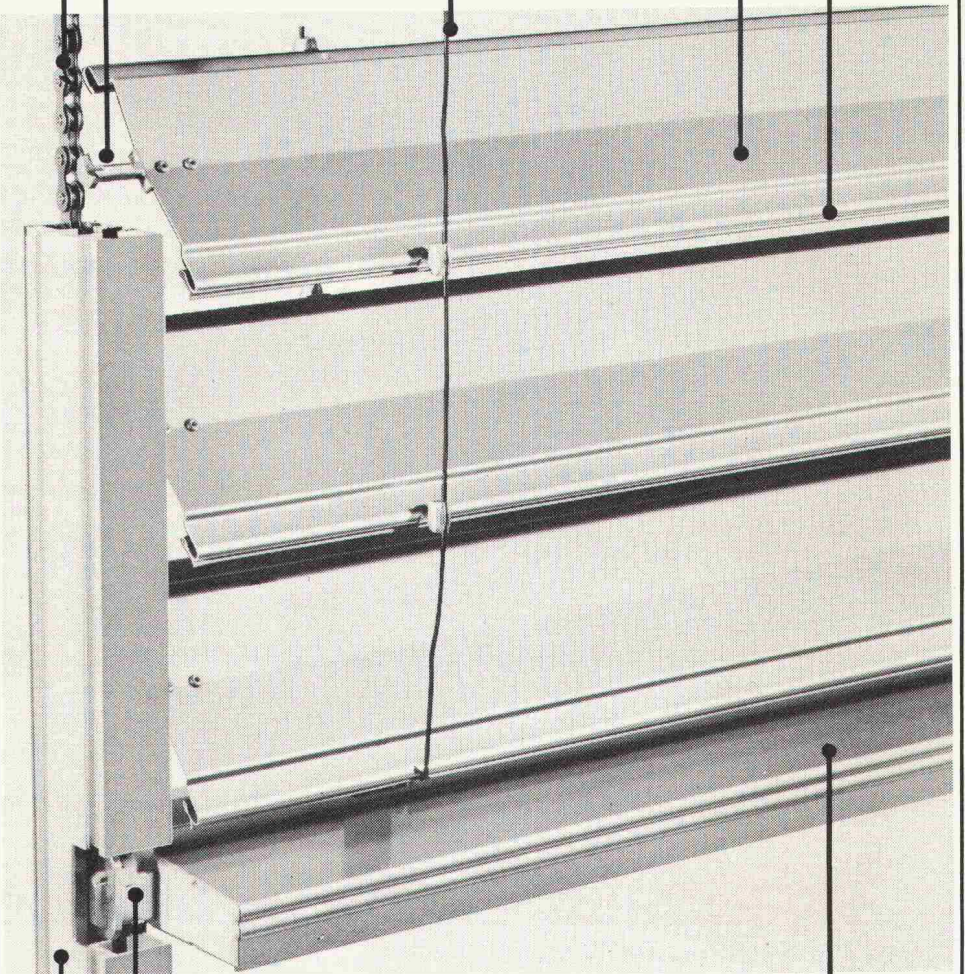

Verschiebbare Verankerung der Endschiene

Extrudierte Endschiene, getragen und arretiert durch Aufzugsrollenkette, bei keiner Lamellenstellung abklippbar

Sturmführung 45 x 25 mm.

GRIESSER

GRIESSER AG 8355 AADORF TEL. 052 / 47 25 21

Filialen und Vertretungen:

BASEL 061 / 30 10 30 ● BERN 031 / 25 28 55 ● CADENAZZO 092 / 62 23 38 ● CHUR 081 / 24 10 68 ● GENÈVE 022 / 43 95 77 ● KREUZLINGEN 072 / 72 50 56 ● LAUSANNE 021 / 26 18 40 ● LUZERN 041 / 22 72 42 ● NEUENBURG 038 / 25 96 12 ● NIEDERLENZ 064 / 51 51 71 ● OBERWIL BL 061 / 30 10 30 ● ST. GALLEN 071 / 25 66 65 ● SIERRE VS 027 / 55 07 54 ● THUN 033 / 36 36 44 ● WINTERTHUR 052 / 25 60 21 ● ZÜRICH 01 / 241 73 33

PASSAVANT Fett-, Öl- und Benzinabscheider

Kleinabscheider 0,5—10 l/s aus Guss, Kunststoff und Stahlblech

Grossabscheider 25—100 l/s in Orts- oder Fertigstahlbetonbauweise

mit und ohne selbsttätigen Schwimmerabschluss, automatische Ölüberlaufrinne, Alarmanlagen usw.

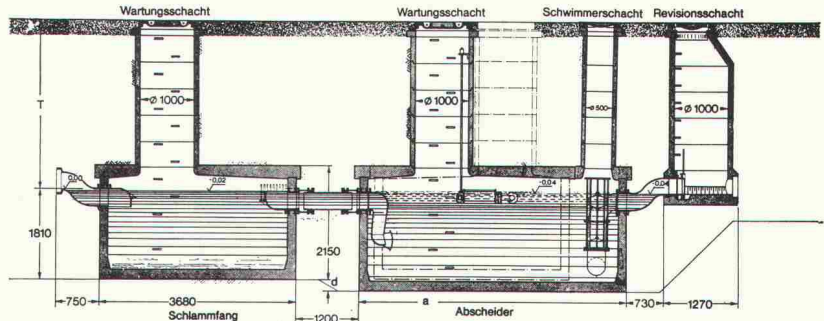
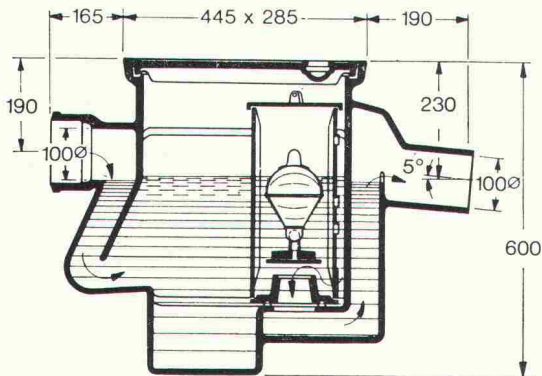

Werner Maag AG
8032 Zürich
Zeltweg 44
Tel. 01/32 75 80
Telex 58675

Verlangen Sie unsere ausführlichen Unterlagen.



IPK-Zulassung 1096

Adresse:

SBZ 30

VAG-EKN, Absperrklappen-Programm

PN 4...16, DN 150-1200

Besondere Merkmale

- Doppelexzentrisch
- Sitzfläche mit Nickelauftragschweissung
- Sphäroguss, Meehanite GGG 50 oder stahlgeschweisste Ausführung
- EPDM - Profiling bis 120°C.
- Wahlweise mit Innengummierung oder Kunststoffbeschichtung innen und aussen
- Normantriebsprogramm

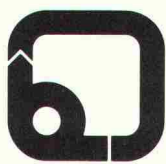
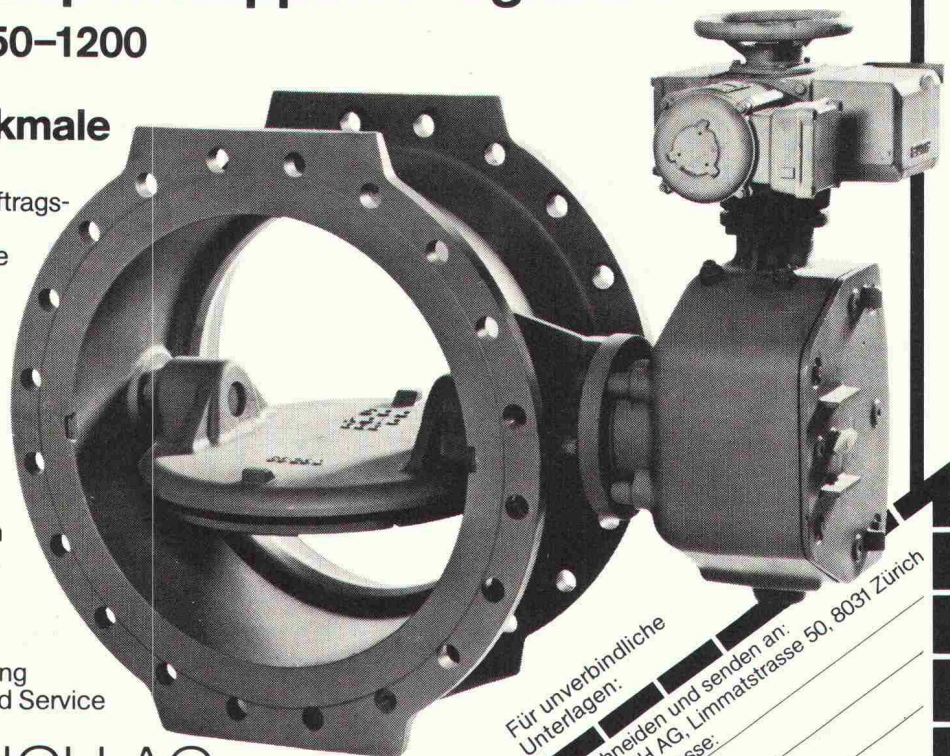

Projektierung
Verkauf und Service

KSB ZÜRICH AG

Limmatstr. 50, Postfach, 8031 Zürich, Tel. 01 44 99 33

Für unverbindliche
Unterlagen:
Bitte ausschneiden und senden an:
KSB ZÜRICH AG, Limmatstrasse 50, 8031 Zürich
Name/Adresse: _____

2

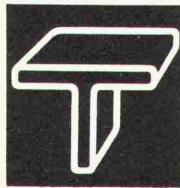

Tuchs Schmid aktuell

Hochregallager aus Stahl - von Tuchs Schmid geplant und ausgeführt.

10 Jahre Erfahrung an über 40 Anlagen in der Schweiz und im Ausland - Tatsachen, die für Tuchs Schmid-Hochregallager sprechen. Tuchs Schmid plant nach eigenen Entwürfen und Systemen und übernimmt die rohbaufertige Ausführung. Tuchs Schmid-Hochregallager beginnen dort, wo kleine Normgestelle aufhören. Tuchs Schmid baut freistehende und gebäude-tragende Gestelle. Die ausgereiften Konstruktionen und maschinellen Fertigungsmethoden gewährleisten Wirtschaftlichkeit, kleine Masstoleranzen und hohe Stabilität. Tuchs Schmid-Hochregallager entsprechen den einschlägigen Normen, den Sicherheits-

vorschriften und den feuerpolizeilichen Bestimmungen. Die Bauweise wird im Einzelfall auf die gewählten Bedienungsgeräte - für Hand- oder automatischen Betrieb abgestimmt.

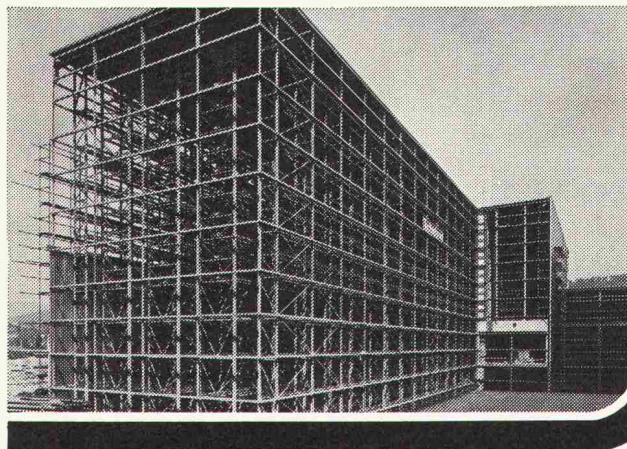
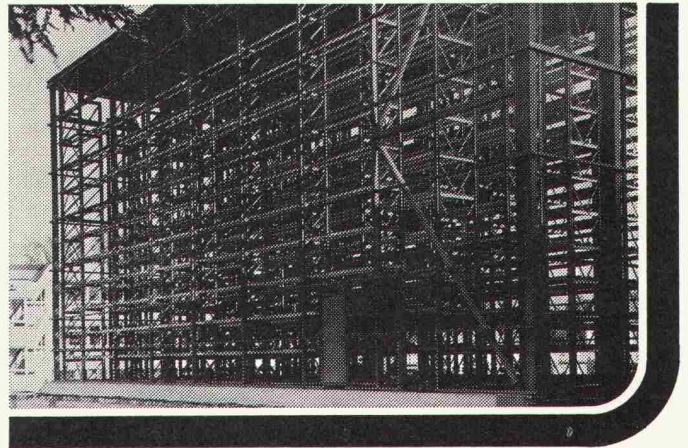

Tuchs Schmid-Hochregallager werden gebaut für:

- Palettierbare Güter
- Langgutmaterial
- Behälter
- Grosse Einzelstücke bis zu kompletten Maschinen

Informations-Bon

Auch bei uns könnte sich das Problem «Hochregallager» stellen. Wir möchten dann mit einer erfahrenen Firma zusammenarbeiten. Senden Sie uns deshalb Ihre Dokumentation über Hochregallager.

Firma _____
 Zuständig _____
 Strasse _____
 PLZ/Ort _____
 Telefon _____

bKOCH

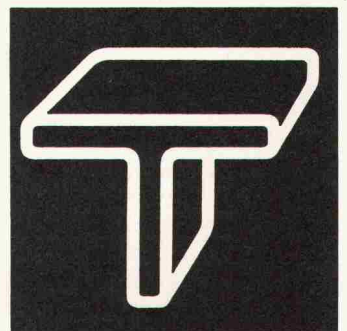

Tuchs Schmid AG

Zweigniederlassungen
in Zürich und Bern

Stahlbau - Metallbau
8500 Frauenfeld
Telefon 054 7 24 71 - 75

Was Hände bauten, können Hände stürzen.

(Friedrich von Schiller, Wilhelm Tell)

Und nicht nur das. Auch Mutter Erde ist manchmal zu nachgiebig, und auf Petrus ist kein Verlass.

Es gibt nichts, was ein erfahrener Architekt nicht schon erlebt hat. Darum wird er in seine Planung und Auftragsvergebung die Bauversicherungen einbeziehen. Und darum wird er seinem Bauherrn vor Baubeginn sagen, dass die

«Zürich» die grösste Erfahrung mit allen Bauversicherungen hat. Und auch eigene Bauingenieure, die jederzeit gerne mit Architekt und Bauherrn sprechen.

Denn wenn schon Schiller, dann doch lieber «Festgemauert in der Erden...».

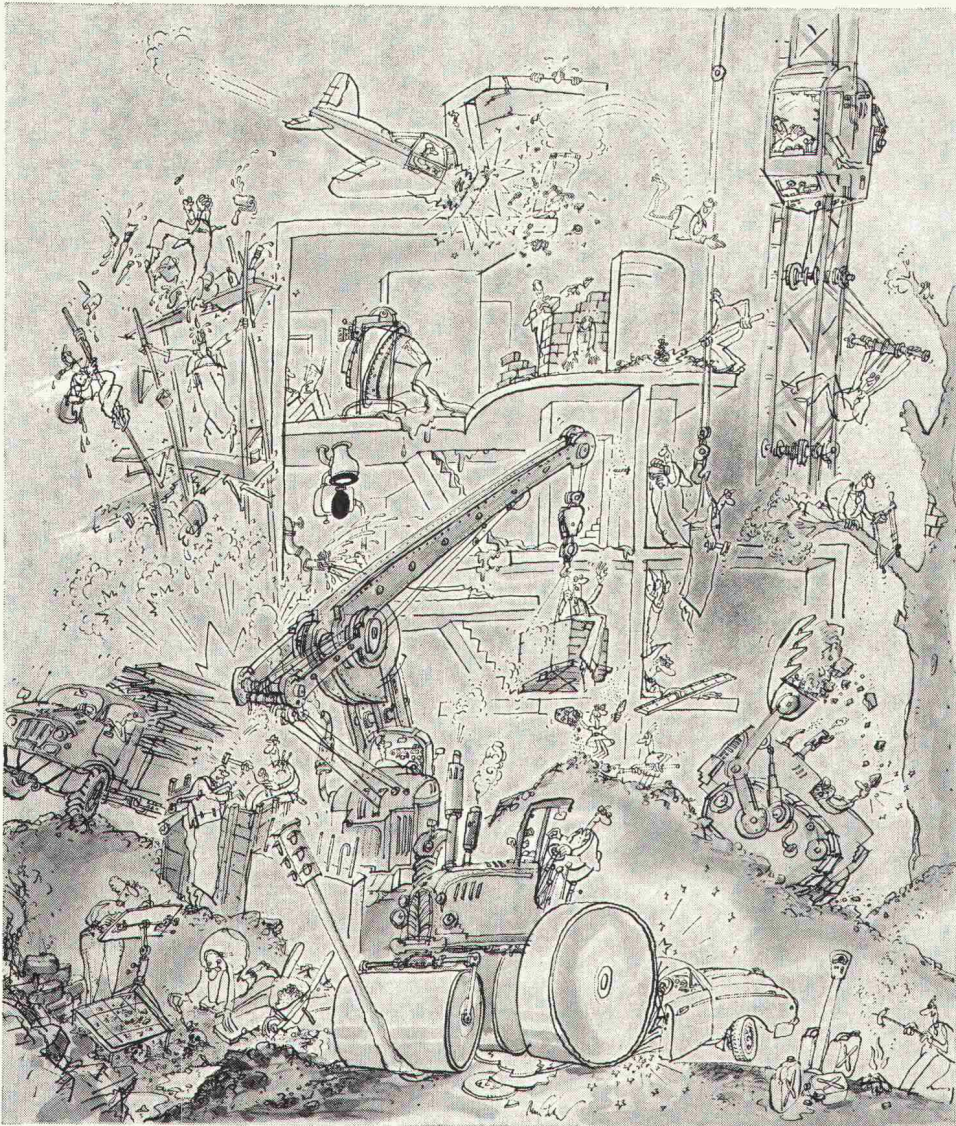

Diese Illustration von René Fehr ist viel zu schön, um klein zu sein. Und wenn Sie gerne Ihren Neubau, Altbau, Umbau oder was auch immer damit schmücken möchten: Sie bekommen alle Details zu geniessen, wenn Sie einen Poster im Format 50 x 70 cm bestellen. Bitte, ist gern geschehen.

Name: _____

Firma: _____

Adresse: _____

PLZ/Ort: _____

(Bitte ausschneiden und einsenden an:
Zürich-Versicherungen, Mythenquai 2,
8022 Zürich)

SBZ

ZÜRICH
VERSICHERUNGEN



IN DER SCHWEIZ WERDEN JÄHRLICH ÜBER 50.000 M² DACHFLÄCHE MIT FOAMGLAS® IM KOMPAKTDACH-VERFAHREN GEDÄMMT.



BETONFLACHDACH



METALLPROFILDACH

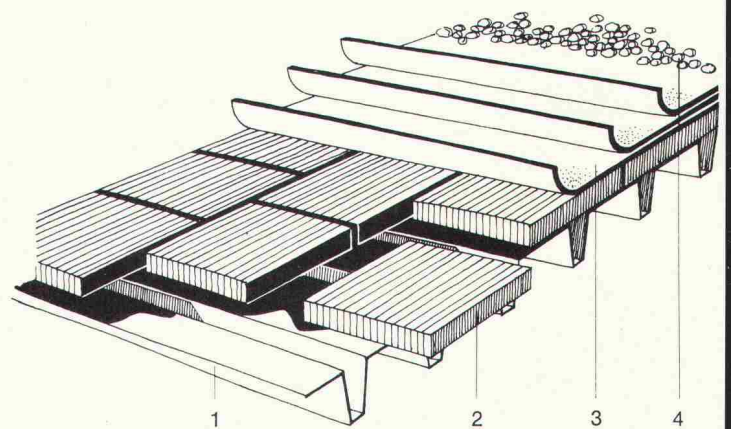
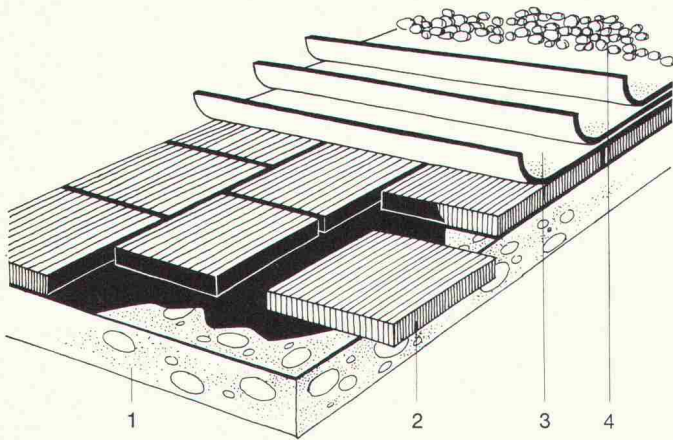

1. Tragende Konstruktion 2. FOAMGLAS®
3. Dachhaut 4. Kiesschüttung

Unser kompakter Dachaufbau setzt sich aus drei miteinander vollflächig verbundenen Teilen zusammen: tragende Konstruktion (Beton oder Stahl), Dämmschicht, Dachhaut.

Mit FOAMGLAS®, dem nicht brennbaren und trockenbleibenden Wärmedämmstoff, wird der Dachaufbau vereinfacht aber sicherer, weil...

Der Wärmeausdehnungskoeffizient von FOAMGLAS® denen von Beton und Stahl ähnlich ist. Dadurch sind unterschiedliche thermische Bewegungen wie Schrumpfen, Ausdehnen, Schüsseln usw. ausgeschlossen und wird die hohe Lebensdauer

der FOAMGLAS®-Dächer erreicht.

FOAMGLAS® wasser- und dampfdicht ist. Die Dampfsperre ist überflüssig.

FOAMGLAS® trocken bleibt und nicht verrottet.

FOAMGLAS® eine Druckfestigkeit von 50 Tonnen/m² ohne Stauchung besitzt.

Bei Verwendung von FOAMGLAS® erreichen Sie endlich das sichere, dauerhafte und problemlose Flachdach.

FOAMGLAS®

DER TROCKENBLEIBENDE DÄMMSTOFF

Wir kehren nichts um. Wir machen keine Experimente. Wir vereinfachen.

FOAMGLAS®, HERGESTELLT DURCH

pc PITTSBURGH
CORNING
EUROPE S.A.

Av. de Tervuren 32-38 - Boîte 19
B - 1040 BRÜSSEL - Belgien
Tel. : (02) 735 90 36 - Telex : 22277 Pitco B

VERTRIEB :
JAC. HUBER & BÜHLER
Mattenstraße 137
CH - 2500 BIEL
Rufnummer : 032-25 88 33
Telex : 341116 JHBBI CH

Ich möchte :

- ausführliche Unterlagen über FOAMGLAS®
- eine Preisliste von FOAMGLAS®
- den Besuch Ihres Verkaufingenieurs
(Gewünschtes bitte ankreuzen)

NAME _____

ANSCHRIFT _____

RUFNUMMER _____

PUBLI PCE P 670 78 GER c

Wenn jemand seit Jahrzehnten erfolgreich Sanitärarmaturen herstellt, ist das ein klarer Leistungsbeweis.



NUSSBAUM produziert seit 75 Jahren Sanitärarmaturen, die reduzieren, regeln, absperren und verteilen. Zum Beispiel:

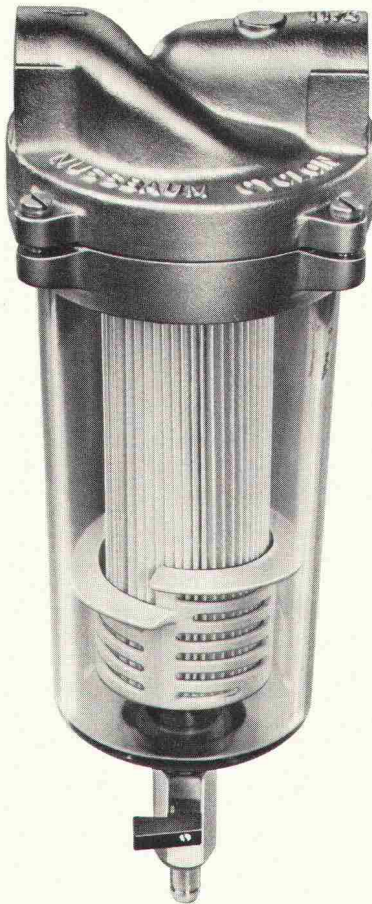

NUSSBAUM
Cyclon



Sauberes Wasser dank optimaler Filterwirkung durch die Kombination von Zyklonprinzip und Patronenfilter. Eingeschwemmte Schmutzpartikel werden durch die Zentrifugalkraft von der Filterpatrone ferngehalten und in den Schmutzabscheider geleitet. Auf einfache und schnelle Art kann der im Abscheider angesammelte Schmutz mit dem Kugelhahn ausgespült werden. Keine Demontage!
Die eingebaute HARMSCO-Filterpatrone hat sich seit Jahren bewährt. Sie verfügt über eine extrem grosse Oberfläche und somit über eine besonders lange Wirkungsdauer.

Bei Armaturenproblemen kommt man an NUSSBAUM nicht vorbei!

NUSSBAUM

R. Nussbaum AG 4600 Olten I
Metallgiesserei und Martin-Disteli-Strasse 26
Armaturenfabrik Telefon 062/21 33 33

8045 Zürich **4005 Basel** **1000 Lausanne 7**
Eichstrasse 23 Hammerstrasse 174 12, chemin des Avelines
Telefon 01/35 33 93 Telefon 061/32 96 06 Téléphone 021/36 61 47

Coupon

Einsenden an:
R. NUSSBAUM AG, Armaturenfabrik
Martin-Disteli-Strasse 26, 4600 Olten

- Senden Sie uns bitte Ihre Dokumentation über **Cyclon** Feinfilter
- Wir wünschen den unverbindlichen Besuch Ihres Aussendienst-Mitarbeiters

SBZ 78

Firma: _____

Adresse: _____

Zuständig: _____

Datum: _____

Unterschrift: _____

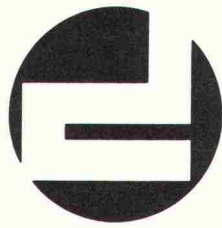

doka

**bekannt für
erfolgreiche
Schalungs-
technik**

Als alleiniger Schweizer DOKA-
Generalvertreter bietet Ihnen die
Holzco Schalungstechnik AG
ein umfassendes Schalungs-
programm mit dem
dazugehörigen Service:

- Großflächenschalung
- Kletterschalung
- Schaltisch- und Lastturmsystem
- DOKAform
- Schalungstafeln

Wir beraten Sie gerne bei der rationellen
Lösung Ihrer Schalungsfragen.



holzco

Schalungstechnik AG

Rütistrasse, 8952 Schlieren, Telefon 01/7301611, Telex 57880

Beratung

Beratung wird bei Thermopal gross geschrieben.

Thermopal führt ein unübertroffenes Sortiment an rohen und beschichteten Spanplatten. Deshalb ist unsere Beratung individuell und objektiv. Wir studieren Ihr Problem und schlagen Ihnen dann jene Spanplatte vor, die für Ihren Auftrag genau richtig ist. Auch für anspruchsvolle und ausgefallene Aufgaben haben wir Ihnen die optimale Platte.

Mit den rohen und beschichteten Spanplatten von Thermopal sind Ihrer Phantasie fast keine Grenzen gesetzt, egal, ob es um Möbelfabrikation oder Innenausbau geht. Sie brauchen nicht erst zu experimentieren. Mit Thermopal gehen Sie kein Risiko ein.

Das sind nur einige Gründe, warum Sie mit den Spanplatten von Thermopal problemloser und kostengünstiger produzieren.

Wir haben schon manchem Kunden Tips und Anregungen weitergegeben. Fragen Sie uns – die Berater von Thermopal.

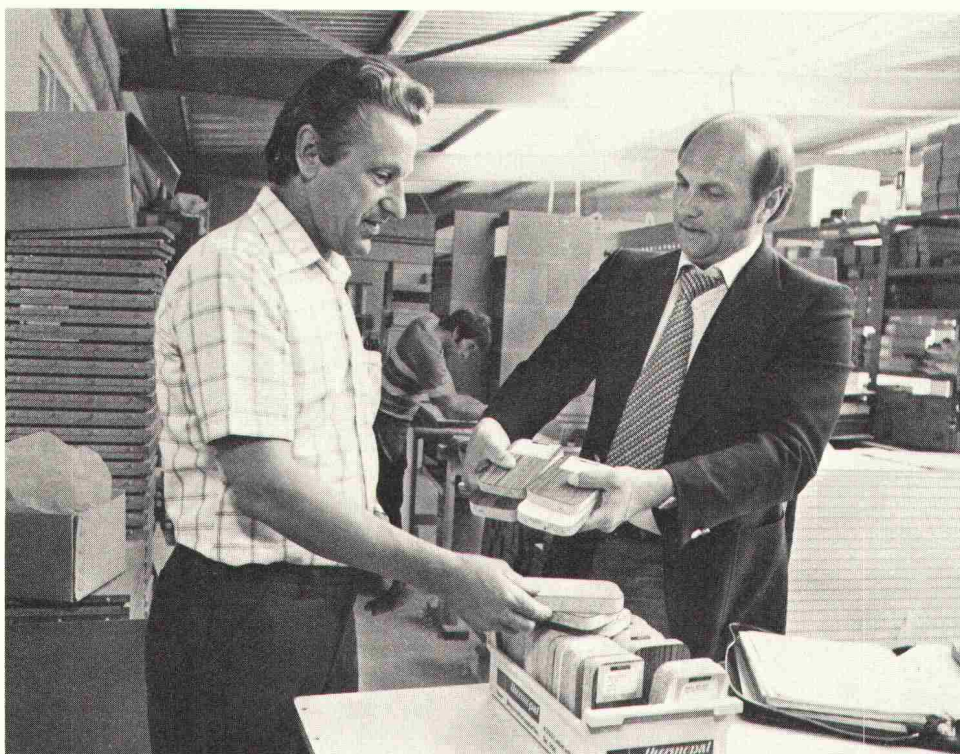

Thermopal macht rohe und beschichtete Spanplatten noch besser.

thermopal

Thermopal AG, Span- und Beschichtungsplatten
CH-4353 Leibstadt AG, Tel. 056/47 12 51

Thermopal-Platten sind nur über den Fachhandel erhältlich.



Preiswerter Holzbau mit Verbindern nach Schweizer Normen SIA

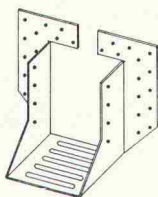

Nr. 80.6011 PRONTO-S Balkenverbinder für schwere Belastung

für Balkenverbindungen auf gleicher Ebene mit erhöhter Tragkraft bei geringerem Holzverbrauch und einfachstem Arbeitsablauf
Grössen: 8—16, 10—15, 12—18, 14—17 cm

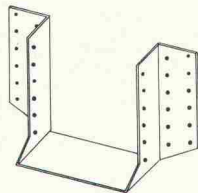

Nr. 80.6021 PRESTO-Balkenschuhe (BMF)

Anwendung wie Pronto Balkenverbinder für leichtere Konstruktionen ohne grössere Belastungen
Grössen: 6—10, 8—12, 10—14, 12—16, 14—18, 16—20, 18—22 cm

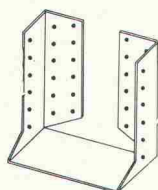

Nr. 80.6026 PRESTO-Balkenschuhe einwärts (BMF)

Befestigungslappen nach innen gebogen; Anwendung für Endstücke oder unsichtbare Befestigung
Grössen: 8—12, 10—14, 12—16, 14—18 cm

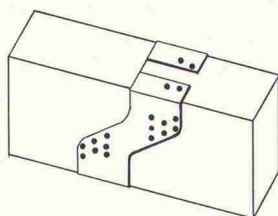

Nr. 80.6041 Gerber-Verbinder (BMF)

einfachster Arbeitsablauf mit glatten, rechtwinkligen Zuschnitten, ideal zum Einfahren beim Aufrichten, für alle Balkenbreiten ab 8 cm
für Balkenhöhe: 14, 16, 18, 20 cm

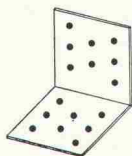

Nr. 80.6051 Winkel (BMF)

für alle Holzverbindungen, auch Extra-Anfertigungen

Lager-Abmessungen:	Schenkellänge	9/9	8/8	16/16 cm
	Schenkelbreite	4	8	8 cm

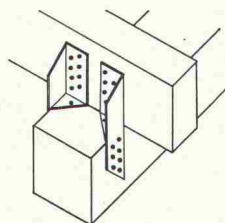

Nr. 80.6061 Universalverbinder (BMF)

statisch hochwertige Verbindung gegen Druck und Sog für alle rechtwinkligen und schiefwinkligen Auflage-, Stütz- und Aufhängeverbindungen zwischen Pfosten, Auflagern, Sparren und Pfetten

Länge: 19 cm

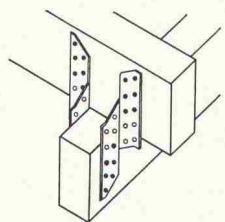

Nr. 80.6071 FIX-Sparrenpfettenanker (BMF)

preisgünstiger Verbinder mit gleichem Anwendungsbereich wie BMF-Universalverbinder

Längen: 17, 21 cm

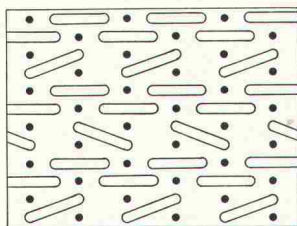

Nr. 80.6156 POLY-NAIL Nagel- und Knotenbleche

zum Nageln von Hand

Nr. 80.6161 POLY-NAIL Nagel- und Knotenbleche

zum Nageln mit Pressluftnagler

zur Herstellung von Dachbindern mit minimalem Arbeits- und Materialaufwand, ohne Pressen, ohne Nagelschablonen

In jeder Länge und folgenden Breiten lieferbar:

Breite (cm):	5,8	7,5	11,5	15	18,5	22,5	30
Nagelreihen:	3	4	6	8	10	12	16

Verlangen Sie detaillierte Unterlagen bei:

Hellmüller + Zingg AG

Beschläge, Werkzeuge und Maschinen

9242 Ober-Uzwil SG

Holzverbindungselemente

Telefon 073 51 50 51

Für Fugen-Probleme haben wir eine Spezialität: **PALESIT.**

**Modernes Bauen ist ein Bauen
mit Fugen.**

Die INERTOL AG ist seit
Beginn des «Fugenzeitalters»
dabei. Heute steht ein komplet-
tes, technisch ausgereiftes
Programm an Fugenkitten zu
Ihrer Verfügung, das alle in der
Praxis vorkommenden Fugen-
Probleme abdeckt (u.a.: Silikon-,
Thiokol-, Polyurethan- und
Acrylkitte).

Erfahrene Anwendungs-
techniker beraten Sie gerne –
selbstverständlich auch am
Objekt.

Rufen Sie uns an oder verlan-
gen Sie Unterlagen.



**PALESIT gibt die
volle Sicherheit**

INERTOL AG

Bautenschutzchemie
8404 Winterthur
Hegmattenstrasse 15

Telefon 052/27 77 77
Telex 76200 inert ch

HUPFER-REGALE

Technisch ausgereift. Formschön im Design. Montageleicht. Für verpackte und unverpackte Lebensmittel, Flaschen usw.



Kühlraum-Regale «Rilsan weiss», Chromnickelstahl 18/8 und Aluminium matt eloxiert.



Economat-Regale kunststoffbeschichtet. Kratz- und schlagfest.

HUPFER

HUPFER Metallwaren, Riedhofstrasse 75, Postfach 8049 Zürich, Telefon 01 / 56 06 00

Gratis-Information

Wir haben Lagerprobleme. Senden Sie uns bitte Prospekte über

- Kühlraum-Regale
- Economat- und Flaschen-Regale

Name _____

Strasse _____

Ort _____

HUPFER Metallwaren, Postfach, 8049 Zürich

Sarnafil® hält dicht

Über 15jährige Praxiserfahrung beweist es: Sarnafil bewährt sich als Produkt und System, wo Flachdächer sicher abgedichtet werden sollen. Deshalb erfüllt es auch problemlos die Anforderungen der neuen Norm SIA 280.

Der entscheidende Vorteil, den wir Planern und Bauherren in Fragen der Dachabdichtung bieten – bei uns stimmt alles zusammen. Weil alles unter einem Dach geschaffen wird. Und weil unsere Forscher, Ingenieure und Anwendungstechniker für die eine Aufgabe da sind: Dächer sicher abzudichten.

Darum haben wir ein System, das auf dem Dach keine Fragen offenlässt – und alle Abdichtungsprobleme löst. Darum haben wir eigene Produktionsverfahren



BIZ Basel, 1800 m² Sarnafil

entwickelt. Und darum legen wir so grossen Wert auf Qualitätskontrolle, Verleger-schulung, Beratung und Lieferservice. Es lohnt sich, weitere Informationen zu verlangen.

Sarna

Sarna Kunststoff AG CH-6060 Sarnen
Postfach 12
Telefon 041-66 0111

BON Wir sind an weiteren Informationen über Sarnafil-Abdichtungssicherheit interessiert. Senden Sie uns die **Wegleitung zur Norm SIA 280**.

Name/Firma: _____

Adresse: _____

SBZ SF. 11.78

klar sehen richtig planen

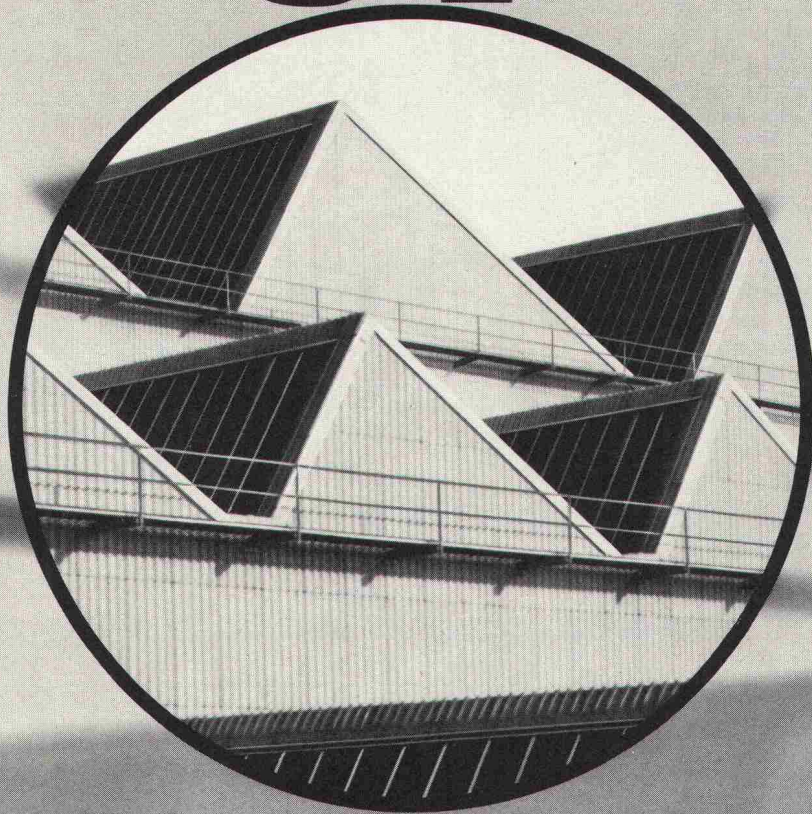

Vor allem im Industrie- und Kommunalbau ist die richtige Planung und Disponierung der Verglasungen eine Voraussetzung für höchste Wirtschaftlichkeit und Arbeitskomfort.

So haben Sie Gewähr für:

- genügend Tageslicht (weniger Strom)
- gute Isolation (geringere Heizkosten)
- ausreichenden Sonnen- und Blendschutz
- gute natürliche Lüftung
- Rauch- und Wärmeabzug im Brandfall

Als führendes Schweizer Unternehmen im Glasbau sind wir Ihr richtiger Partner. Wir beraten Sie gerne. Nehmen Sie darum schon im Projektstadium Kontakt mit uns auf.

So sparen Sie Zeit und Geld.

Siegfried Keller AG

 ein Unikeller-
Unternehmen

Industriestrasse 45 Telefon 01 833 02 81
8304 Wallisellen

Allmendstrasse 39
3014 Bern
Telefon 031 42 62 62

22, route de la Maladière
1022 Chavannes-Lausanne
Téléphone 021 35 07 12

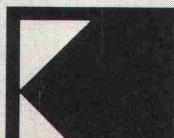

Geilinger-Fenster in Aluminium, Holz/Metall, Stahl und Kunststoff

halten dicht gegen Wind, Regen, Schnee und Kälte.

Die Wahl des richtigen Fenstersystems bringt Ihnen die Lösung Ihres Problems und uns die gewünschte Aufgabe.

Die konstruktive Beratung, die Bereinigung des Detailprojektes und die Abstimmung von Zweckerfüllung und Preis zum optimalen Wert bilden einen bedeutenden Anteil unserer Dienstleistungen.

Die Umsetzung modernster bauphysikalischer Erkenntnisse in die Praxis und die anforderungsgerechte Konstruktion bezüglich atmosphärischer sowie raumklimatischer Einflüsse sind selbstverständliche Merkmale unserer Produkte.

Unsere Fenster sind vielseitig kombinierbar, erfüllen die Wünsche der Bewohner und befriedigen gleichzeitig die gestalterischen Forderungen des Architekten.

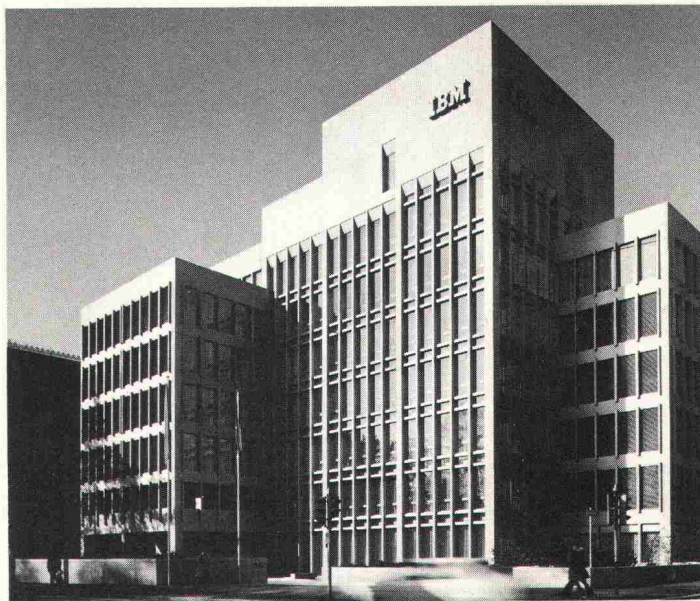

GEILINGER

Ingenieur- und
Metallbau-Unternehmung

Geilinger AG
8401 Winterthur, PF 988
Tel. 052 84 61 61, Telex 76731

Basel, Bern, Bülach,
Elgg, Menziken, St. Gallen,
Winterthur, Yvonand

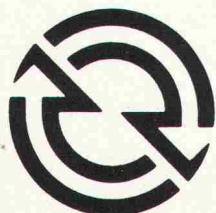

GENERAL MOTORS DETROIT DIESEL MOTOREN

Leistung – Lebensdauer – Sparsamkeit

Der weltweit bewährte
Dieselmotor für:

- Lastwagen, Autobusse
- Baumaschinen und Dampfer
- Eisenbahn, Baumaschinen und Diesel-Lokomotiven
- Schiffe, Kähne
- Militärfahrzeuge, Panzer
- Notstromgruppen

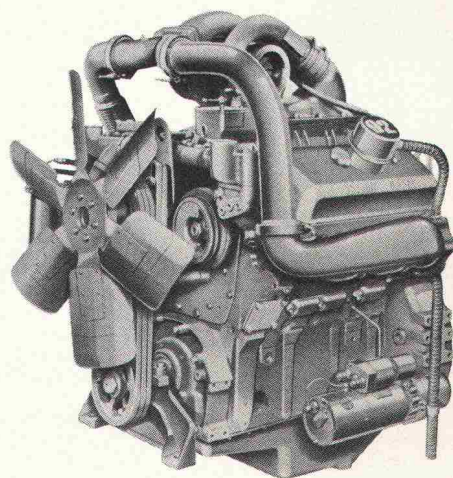

unsere Fachleute beraten Sie gerne

38 – 1030 kW



DETROIT DIESEL ALLISON INTERNATIONAL EUROPE
GENERAL MOTORS SUISSE SA
Tel. 032 · 215111

BIEL-BIENNE
Telex 34 217



ZSCHOKKE

SCHLITZWÄNDE



angewendet bei Hoch- und Tiefbauarbeiten, erlauben Baugrubenabschlüsse in den verschiedensten Formen und dienen auch als Stütz- und Dichtungswände.

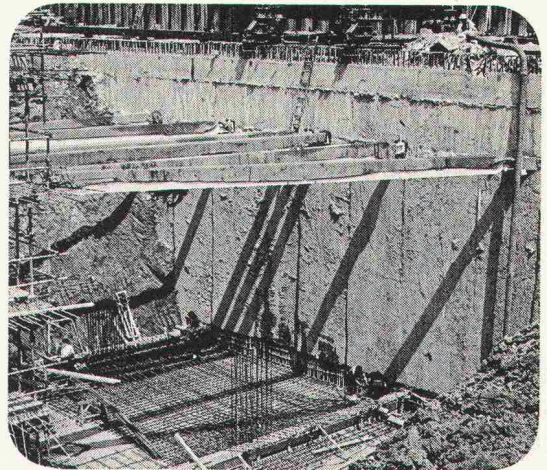

ZSCHOKKE

Räffelstrasse 11, 8045 Zurich

Tél. (01) 35 52 35

Rue du 31-Décembre 42, 1211 Genève 6

Tél. (022) 35 12 20

HONEL - Konstruktionen

Fahrbahnübergänge
Belags-Entlüftung und
Sickerwasserableitung

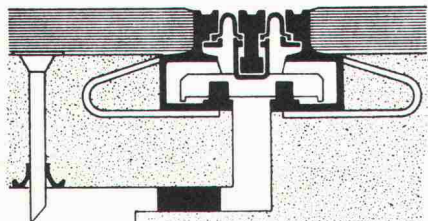

Haben Sie Fugenprobleme (Neubauten oder Sanierungen) in Fahrbahnen, Gehwegen, Industrie- oder Fussböden, Stützmauern, Ecken, Wänden und Decken?
Müssen Sie Isolationen und Beläge sicher und fachgerecht an- oder abschliessen?

Wir können Ihnen stabile Uebergangskonstruktionen (auch aufstockbare)

mit wasserdichtem Kautschuk-Dehnprofilen, Fugenabdeckungen und Rinnenkonstruktionen in Verkehrsflächen oder unter wasserdurchlässigen Fugen für jede Fugenspalt- und Dilatationsgrösse anbieten.
Haben Sie Probleme wegen Dampfdruckentspannung sowie Sicker- und

Entwässerungen für Brücken,
Strassen, Flachdächer und
Decken

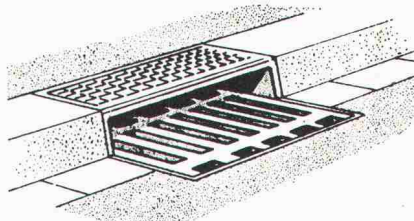

Kondenswasserableitung unter bituminösen Brücken- und Tragwerkbelägen?
Suchen Sie für

Tragwerkhohlkasten (z. B. Brücken) Lüftungs- und Wasserableiter-elemente?

Wir können Ihnen für jede Belags- und Isolationsart sowie Tragwerkdimension ein grosses Sortiment solcher Spezialelemente anbieten.

heinz honegger ag

Postfach 18, CH-8427 Rorbas, Telefon 01/967177

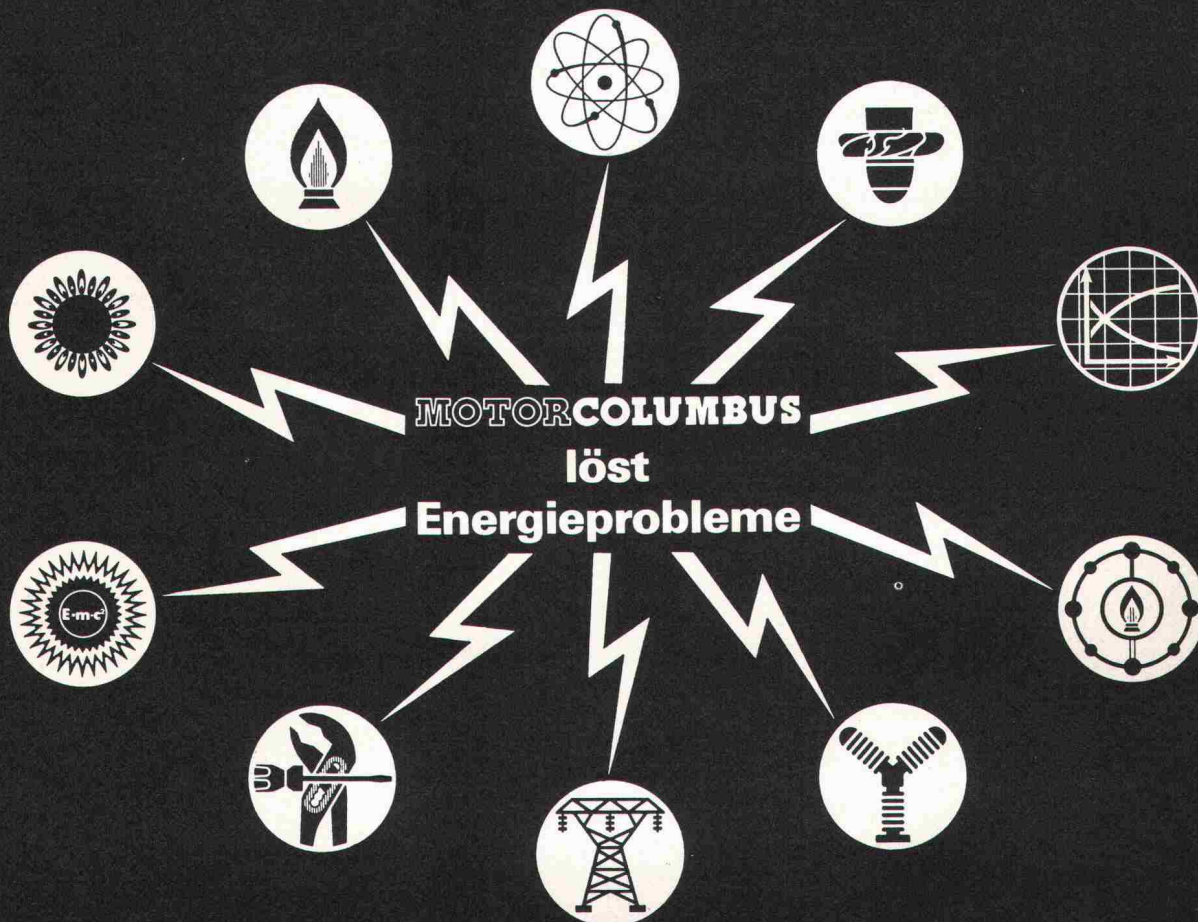

MOTOR-COLUMBUS INGENIEURUNTERNEHMUNG AG

CH-5401 Baden/Schweiz, Parkstrasse 27, Telefon 056/22 7101, Telex 54 532 moco ch

In den Küchen und Badezimmern liegen wirklich noch viele Aufträge für Sie...

...besuchen Sie deshalb mit Ihren Kunden die einzigartigen, permanenten SABAG-Ausstellungen in Biel, Genf, Lausanne, Luzern oder Wangen bei Olten. Alles unter einem Dach – wahre Fundgruben für Ideen im Küchen- und Badezimmerbau – Riesenauswahl an Küchen- und Badezimmer-einrichtungen, sanitären Apparaten und keramischen Wand- und Bodenplatten.

SABAG produziert in Port bei Biel



Seit 1913 ist das Unternehmen Partner des Handels und Gewerbes. Die SABAG-Unternehmensgruppe beschäftigt heute über 400 Personen.

Zum grossen Verkaufsprogramm gehören: Sanitäre Apparate, Baumaterialien, keramische Wand- und Bodenplatten und die in Kennerkreisen bekannten Sabag-Kücheneinrichtungen, Wandschränke, Sabella-Badezimmermöbel, Polymar-Waschtische sowie die Salux-Spiegelschränke, welche verbunden mit vielen Dienstleistungen, einer anspruchsvollen Kundschaft angeboten werden.



Ob Ihre Kunden individuelle Wünsche haben, Ausgefalle- nenes suchen oder nur auf den Preis schauen, spielt für uns keine Rolle. Als Küchenbauer und Badezimmerspezialisten wissen wir, dass auch gute Ideen zusammen mit preisgünstigen, qualitativ hochstehenden Produkten nur eine echte Verkaufschance haben, wenn sie von qualifizierten Fachkräften in einer angenehmen Umgebung angeboten werden – in der SABAG-Atmosphäre. Auch nach dem Verkauf müssen bedeutende Dienstleistungen geboten werden: Der SABAG-Kundendienst ist immer dann zur Stelle, wenn er gebraucht wird – auch noch nach Jahren.

Kücheneinrichtungen



Grossauswahl in preisgünstigen, qualitativ hochstehenden Kücheneinrichtungen für den individuellen Geschmack.

Badezimmereinrichtungen



Badezimmereinrichtungen für jedes Budget und für jeden Geschmack.

SABAG-Ausstellungen und Niederlassungen:

Biel	Zentralstrasse 89, 2501 Biel	Tel. (032) 22 58 55
Wangen b. Olten	Dorfstrasse 122, 4612 Wangen	Tel. (062) 32 23 33
Luzern	Alpenquai 34, 6002 Luzern	Tel. (041) 44 61 61
Lausanne	Fontenailles 16, 1000 Lausanne 13	Tel. (021) 26 90 31
Genf	Rue Jean-Violette 12, 1205 Genf	Tel. (022) 20 79 33



BON

Ja, das SABAG Küchen- und Badezimmerprogramm interessiert mich. Damit ich mir genauere Vorstellungen machen kann, bitte ich Sie, mir folgende Unterlagen zukommen zu lassen:

- Sabag-Kücheneinrichtungen
- Sabella-Badezimmermöbel
- Polymar-Waschtische
- Salux-Spiegelschränke
- Sanitäre Apparate
- Keramische Wand- und Bodenplatten
- Cheminées

Firma: _____

Strasse: _____

PLZ: _____ Ort: _____

Tel.: _____

Sachbearbeiter: _____

Einsenden an Ihre nächste SABAG Niederlassung

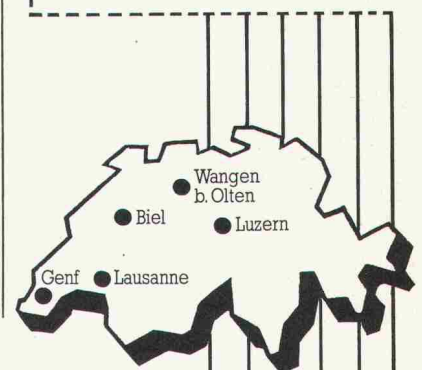

SABAG®

Sanitäre Apparate

Badezimmermöbel

Kücheneinrichtungen

Wand- und Bodenplatten

Baumaterialien

E&S

PREWI

Ihr guter Partner

wünscht Ihnen mit strukturiertem Sichtbeton noch grösseren Erfolg!

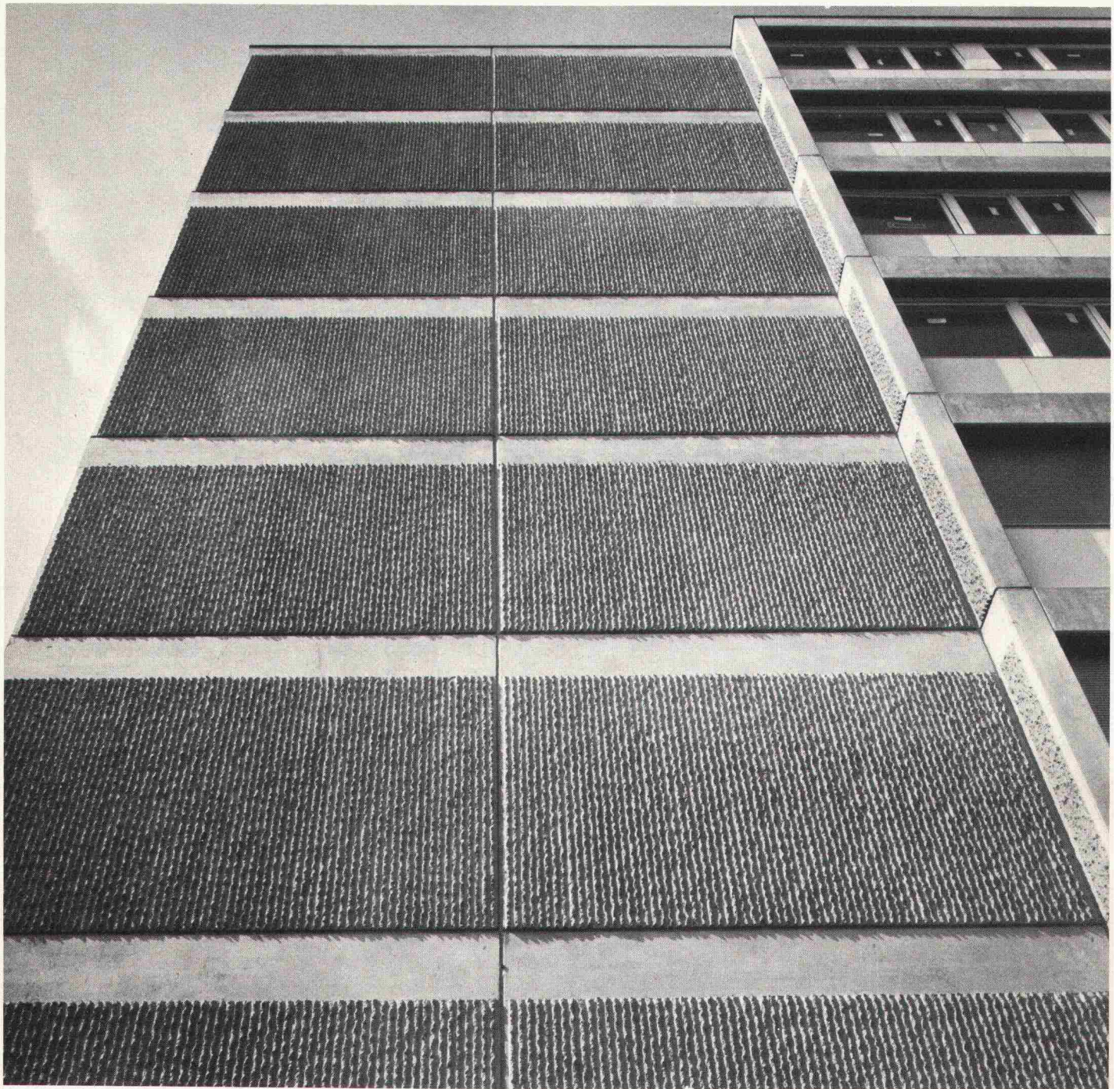

Struktur «ALLEGRONE» mit vorgefertigten Betonfassadenelementen an einem MFH (8stöckig) in Bern, Ostermundigerstrasse

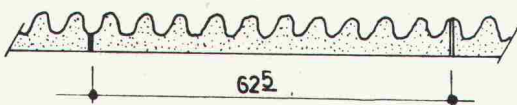

Diese Struktur ist mit einem kleinen Lufthammer abgeschlagen
Arbeitsaufwand etwa $\frac{1}{2}$ h/m²

PREWI CH – 8400 WINTERTHUR, GUTSTRASSE 51, TEL. 052 29 77 23/22 TELEX 76104 CH