

Zeitschrift: Schweizer Ingenieur und Architekt
Herausgeber: Verlags-AG der akademischen technischen Vereine
Band: 97 (1979)
Heft: 7

Werbung

Nutzungsbedingungen

Die ETH-Bibliothek ist die Anbieterin der digitalisierten Zeitschriften. Sie besitzt keine Urheberrechte an den Zeitschriften und ist nicht verantwortlich für deren Inhalte. Die Rechte liegen in der Regel bei den Herausgebern beziehungsweise den externen Rechteinhabern. [Siehe Rechtliche Hinweise.](#)

Conditions d'utilisation

L'ETH Library est le fournisseur des revues numérisées. Elle ne détient aucun droit d'auteur sur les revues et n'est pas responsable de leur contenu. En règle générale, les droits sont détenus par les éditeurs ou les détenteurs de droits externes. [Voir Informations légales.](#)

Terms of use

The ETH Library is the provider of the digitised journals. It does not own any copyrights to the journals and is not responsible for their content. The rights usually lie with the publishers or the external rights holders. [See Legal notice.](#)

Download PDF: 01.04.2025

ETH-Bibliothek Zürich, E-Periodica, <https://www.e-periodica.ch>

Schweizer Ingenieur und Architekt

Verlags-AG der Akademischen-technischen Vereine

Offizielles Organ

des Schweizerischen Ingenieur- und Architektenvereins (SIA),
der Gesellschaft Ehemaliger Studierender der ETH Zürich (GEP)
und der Schweizerischen Vereinigung Beratender Ingenieure (ASIC)

Schweizerische Bauzeitung

Erscheint wöchentlich

97. Jahrgang Heft 7/79 15. Februar 1979

Redaktion

«Schweizer Ingenieur und Architekt»
Staffelstrasse 12
Postfach, CH-8021 Zürich
Tel. (01) 201 55 36

Redaktoren:
Kurt Meyer,
Chefredaktor

Bruno Odermatt,
dipl. Arch. ETH/SIA

Druck:
Offset + Buchdruck AG
Staffelstrasse 12
8021 Zürich

Nachdruck von Bild und Text,
auch auszugsweise, nur mit
Zustimmung der Redaktion und
nur mit genauer Quellenangabe
gestattet.

Inhalt

Mechanik der Rissebildung.
Von *Hans H. Hauri*, Zürich 101

Umwelttechnik

Lärmimmissionen an der
Autobahn N3 im Raume
Mels-Sargans. Von
J. Nemecek und
E. Grandjean, Zürich,
K. Baumgartner, Th. Müller
und *G. Roth*,
Jona-Rapperswil 105

Bauakustik

Fortschritte auf dem Gebiet
der Lärmbekämpfung in
Innenräumen. Von
A. Keller, Dübendorf 109

Kulturtechnik

Zum Abschluss der
Melioration der Saarebene.
Von *Hans Braschler*, St.
Gallen 112

Umschau

Eiszeit-Reservat
Ostermundigenberg-Gross-
holz. Der Sanduhreffekt bei
Silos. Wärme aus der
Gefriertruhe.
Intensivförderung von
Erdgas. 116

Neuerscheinungen

ETH-Lausanne 118
Preis Ausschreibung 119

Denzler Stiftung, 14.
Wettbewerb 119

Wettbewerbe

Primarschulhaus
Konolfingen. Kantonale
Berufsschule Uri 120

Mitteilungen aus der UIA 124

Laufende Wettbewerbe B21

Stellenvermittlung SIA/GEP
B22

SWISSBAU 79.
Standbesprechungen B22/23/24

Fortsetzung auf den drei an-
schliessenden Inseratenseiten
33-35

Vorschau auf das nächste Heft

Was haben die Konstruktion
und das Bauwerk mit Architek-
tur zu tun?

zum Titelbild

Fließend betonieren mit Sikament®

Mit Sikament erreichen Sie die doppelte Betonierleistung. Sikament wird als Superverflüssiger gleich 3x gewinnbringend eingesetzt:

Als Fließmittel für Fließbeton
Als Zusatz für Pumpbeton
Als Erhärtungsbeschleuniger für frühhochfesten Beton

Sikament
Eine Beton-Technik setzt sich durch

Sikament ist ein Hochleistungsverflüssiger für Fließbeton, Pumpbeton und Beton mit erhöhten Früh- und Endfestigkeiten.

Ein trockener bis schwachplastischer Beton wird bei einer Dosierung von 1 Prozent so plastifiziert, dass er auch in schräg geneigte Rinnen fließt und ohne Vibratoren verdichtet werden kann. Wird Sikament mit erhöhter Dosierung (3 Prozent) und kleinem W/Z-Faktor verwendet, so entsteht ein *frühhochfester Beton*. Sikament ist kombinierbar mit anderen Sika-Betonzusatzmitteln und senkt die Verarbeitungskosten bei gleichbleibenden Betoneigenschaften. Die Festigkeiten sind über den ganzen Querschnitt gleich. Sikament ist als frühhochfester Beton für alle Bauten geeignet, die rasch belastet werden müssen, wie z. B. vorgefertigte und/oder vorgespannte Bauteile, Strassensanierungen usw.

Sika AG, Postfach 121,
8048 Zürich, Tel. 01/62 40 40

Abonnemente

| | | | |
|-----------------|-----------|-----------------|-----------|
| Schweiz: | | Ausland: | |
| 1 Jahr | Fr. 120.- | 1 Jahr | Fr. 140.- |
| ½ Jahr | Fr. 63.50 | ½ Jahr | Fr. 73.50 |
| Einzelnummer | Fr. 5.- | Einzelnummer | Fr. 6.- |

Ermässigte Abonnementspreise für Mitglieder des SIA, der GEP, des BSA und der ASIC, für Studenten und für Mitglieder des STV

Postscheckkonto:
«Schweizer Ingenieur und Architekt»
80-6110, Zürich

Mitteilungen betreffend Adressänderungen, Abonnemente und Bezug von Einzelnummern sind zu richten an:
«Schweizer Ingenieur und Architekt»
Rüdigerstrasse 1
Postfach, 8021 Zürich
Tel. (01) 202 60 91

Anzeigenverwaltung



IVA AG für internationale Werbung, Hauptsitz:
Beckenhofstrasse 16,
8035 Zürich
Tel. (01) 26 97 40

Filiale:
19, av. de Beaulieu
1004 Lausanne
Tél. (021) 37 72 72

Ingénieurs et architectes suisses

Bulletin technique de la Suisse romande Adresse: 27, av. de Cour 1007 Lausanne

Béton précontraint

Ouvrages remarquables précontraints autres que ponts et bâtiments construits en Suisse entre 1970 et 1974 21

Actualité

Le pétrole - une importante matière première pour l'industrie chimique 27
Première centrale héliothermique au sodium liquide 28
L'ASE prend position au sujet de l'initiative antinucléaire 28

Wer macht was?

Fachfirmenverzeichnis

Abdichtungen

KUNSTSTOFF-TECHNIK
Aktienges. Himmler, 8952 Schlieren
Spitalstr. 74, Tel. 01 / 730 20 20 / 21

RENESCO Bautechnik AG
8112 Otelfingen, Tel. 056 / 74 01 71

Architekturmodelle

H. Schalk, 8050 Zürich
Thurgauerstr. 70, Tel. 01 / 51 64 11

Toni Wuest, 8032 Zürich
Delphinstrasse 24, Tel. 01 / 32 58 60

Modellbau Zaborowsky
Inhaber D. Raffainer
Neumarkt 10, 8001 Zürich
Tel. 01 / 34 22 16

Bauaustrocknung

Roth-Kippe AG, 8045 Zürich
Giesshübelstr. 96, Tel. 01 / 66 11 55

Baugrunduntersuchungen

GEOTEST AG
3052 Zollikofen, Tel. 031 / 57 20 74
9008 St. Gallen, Tel. 071 / 24 87 10
8570 Weinfelden, Tel. 071 / 22 22 30
1037 Etagnières, Tel. 021 / 91 10 85

Bauthermographie und dynamische Wegmessung

JENZER AG Messtechnik
8954 Geroldswil, Tel. 01 / 748 24 24

Beratung in Brandschutzfragen

BAU-CHEMIE AG, 4051 Basel
Rütlistr. 50, Tel. 061 / 23 00 16

Drahtseile

Fatzer AG, 8590 Romanshorn
Tel. 071 / 63 12 32

Kabelwerke Brugg AG
5200 Brugg, Tel. 056 / 41 11 51

Schweiz. Seil-Industrie AG CIS
8201 Schaffhausen
Tel. 053 / 5 42 41, Telex 76498
Bahn-, Bau- und Industriedrahtseile

Elektronische Datenverarbeitung

CONTROL DATA AG, 8021 Zürich
CYBERNET RECHENZENTRUM
Militärstr. 36, Tel. 01 / 242 14 34

FIDES Rechenzentrum, 8002 Zürich
Bleicherweg 33, Tel. 01 / 202 78 40
Schweizerische Zweigstellen und
Kundenstationen in:
Basel, Bern, Genf, Lausanne, Zürich

Erschütterungs-Messungen

EXPLOSIV CONSULT AG
Sprengingenieurbüro,
Zustandsaufnahmen
8320 Fehraltorf/ZH, Tel. 01 / 954 16 00

GEOTEST AG
(s. Baugrunduntersuchungen)

Faltwände

Rosconi AG, 5610 Wohlen
Tel. 057 / 6 49 00 / 6 77 15

Farbspritzkabinen

Fröhlich Spritzkabinen-
und Apparatebau, 5524 Niederwil
Tel. 057 / 6 57 57 / 58

Fassadenplanung

Metallbau-Planung J. F. Meyer
6006 Luzern, Seeburgstr. 20
Tel. 041 / 31 20 88

Feuchtigkeitsmessgerät

H. T. Hauenstein AG, Finkelerweg 32
4144 Arlesheim/Basel
Tel. 061 / 72 10 60

Garderobeneinrichtungen

Rosconi AG, 5610 Wohlen
Tel. 057 / 6 49 00 / 6 77 15

Geologie — Geotechnik — Geophysik

BBL Baulaboratorium AG
4132 Muttentz/Basel
Tel. 061 / 61 33 14

GEOTEST AG (s. Baugrundunters.)

Geotechnik

Dr. H. Halter, dipl. Ing. ETH/SIA
Geotechn. Beratung, Erdbaulabor
Clausiusstr. 46, 8006 Zürich
Tel. 01 / 47 61 00

Ingenieurbüro G. Mugglin AG
Beratung, Untersuchungsprogramme,
Planung, Berechnung, Ueberwachung
in Grundbau, Bodenmechanik und
allgemeinem Tiefbau
Bolleystrasse 29, 8006 Zürich
Tel. 01 / 32 48 62

Geotechnisches Büro Dr. U. Schär
Grundbauberatung, Erdbaulabor
Bergstr. 125, 8032 Zürich
Tel. 01 / 34 36 88 und 01 / 34 94 42

Gitterroste

Hähn Diagonal-Gitterroste
Otto Wyss, 8472 Seuzach
Tel. 052 / 22 50 78, Telex 76415

Holzbeizarbeiten

Amstutz & Sahli AG, 8032 Zürich
Chem. Holzbeizerei und Spritzwerk
Hofackerstr. 11 A, Tel. 01 / 53 50 40

Holzfalltüren — Faltwände

Lienhard Söhne AG, 8038 Zürich
Albisstr. 131, Tel. 01 / 45 12 90

Echt PELLA-Holzfalltüren
und -Wände nach Mass, 7 Holzarten
PELLA AG
Jurastr. 7, 4053 Basel
Tel. 061 / 35 80 10

Holzschutzmittel

Dr. R. Maag AG, 8157 Dielsdorf
Tel. 01 / 53 12 55
Color xex, Xerotin, Xylosan

Injektionen

KUNSTSTOFF-TECHNIK
Aktienges. Himmler, 8952 Schlieren
Spitalstr. 74, Tel. 01 / 730 20 20 / 21

RENESCO Bautechnik AG
8112 Otelfingen, Tel. 056 / 74 01 71

Kanalreinigung

Kanalreinigung Widmer AG
7-Tag-und-Nacht-Pikett
8803 Rüslikon, Tel. 01 / 724 21 50

Lärmbekämpfung

Schneider+Co. AG
8401 Winterthur, Zeughausstr. 70
Tel. 052 / 89 21 21
Technische Akustik / Engineering

Lärmschutz

Techn. Lärmschutzanlagen +
AFL Engineering International
Planung, Beratung und Fabrikation
AG für Lärmschutz
CH-4652 Winznau
Tel. 062 / 35 36 40

Siegfried Keller AG, Wallisellen
Lärmschutz
Büro und Lager:
Zürichstr. 38, 8306 Brüttisellen
Tel. 01 / 833 02 81

Materialprüfung

BBL Baulaboratorium AG
4132 Muttentz/Basel
Tel. 061 / 61 33 14

Mauerentfeuchtungen

RENESCO Bautechnik AG
8112 Otelfingen, Tel. 056 / 74 01 71

Mauerentfeuchtung Ausblühschutz

Dokumentation bereitwillig:
Max Anderegg, 9011 St. Gallen
Biserhofstr. 27, Tel. 071 / 23 65 64
Ausführung i. d. ganzen Schweiz

Metallbau

Ernst Schweizer AG, 8047 Zürich
Tel. 01 / 52 69 10

Werk: 8908 Hedingen

Tel. 01 / 761 60 22
Metallfassaden, Metallfenster,
Metalltüren, Schutzraumteile,
normierte Bauteile

Metall-Normtüren

Brander AG, 8162 Steinmaur
Tel. 01 / 853 06 22

Natursteine

J. und A. Kuster, Steinbrüche AG
8807 Freienbach, Tel. 01 / 784 25 25

Oeltankwannen- und Behälterbeschichtungen

RENESCO Bautechnik AG
8112 Otelfingen, Tel. 056 / 74 01 71

Pfahlprüfungen

GEOTEST AG (s. Baugrundunters.)

Pumpen

Pumpenbau AG
8202 Schaffhausen, Tel. 053 / 4 30 21

Schäppi Pumpenservice
8003 Zürich, Gertrudstr. 24
Tel. 01 / 241 48 23

Sommer, Schenk AG, Pumpenbau
5213 Villnachern, Tel. 056 / 43 13 63

Regale

HUPFER Metallwaren
Riedhofstrasse 75, 8049 Zürich
Tel. 01 / 56 06 00

Rohrdurchstossen

statt aufbrechen!

Alle Dimensionen für Werk-
leitungen, Steuerungen, Abwasser,
Kanalisationen
Alfredo Piatti AG, 8305 Dietlikon
Tel. 01 / 833 00 11

Schaumstoff-Streifen

zur Fugen-Hinterfüllung
Schaumstoff AG, 8303 Bassersdorf
Geerenweg 4, Tel. 01 / 836 61 14

Schiebe- und mobile Wände

Bator AG, 3360 Herzogenbuchsee
Tel. 063 / 60 11 33
Schiebe- und mobile Wände
in schallhemmender Ausführung
30—45 db F 90

Rosconi AG, 5610 Wohlen
Tel. 057 / 6 49 00 / 6 77 15

Sonnenschutz

SOLAR MASTER
Fensterfolien und Isoliergläser
für Sonnen- und Wärmeschutz
Unterlagen durch
GSC AG, Steinackerstrasse 29
8302 Kloten, Tel. 01 / 814 22 33

Storenstoffe

H. Engler & Co. AG
5430 Wettingen, Dorfstrasse 37
Tel. 056 / 26 06 24, Telex 54970 ch

Tore

Bator AG, 3360 Herzogenbuchsee
Tel. 063 / 60 11 33
Falt-, Schiebefalt-, Schiebetore
Automaten-Steuerungen

Transporte und Kranarbeiten

Alfredo Piatti AG, 8305 Dietlikon
Tel. 01 / 833 00 11

Treppen

Columbus-Treppen AG
9245 Oberbüren, Tel. 073 / 51 37 55
Spindeltreppen aus Holz
und Aluminium, Scheren-
und Holzschiebetreppen

Unterquerungsarbeiten mit Stahl- und Eternitrohren bis 1000 m Ø

für Kanalisation und Werkleitungen
Trenchag AG, 8305 Dietlikon
Tel. 01 / 833 22 05

Vliese für Tiefbau

Isliker & Co. AG, 8050 Zürich
Ringstr. 72, Tel. 01 / 48 31 60

Wasserdichte Türen

Tuchs Schmid AG, 8500 Frauenfeld
Tel. 054 / 7 24 71

Eins, zwei, drei.

STIEBEL ELTRON

**nutzt die Sonnenenergie mit System,
Wirtschaftlichkeit und ausgereifter Technik.**

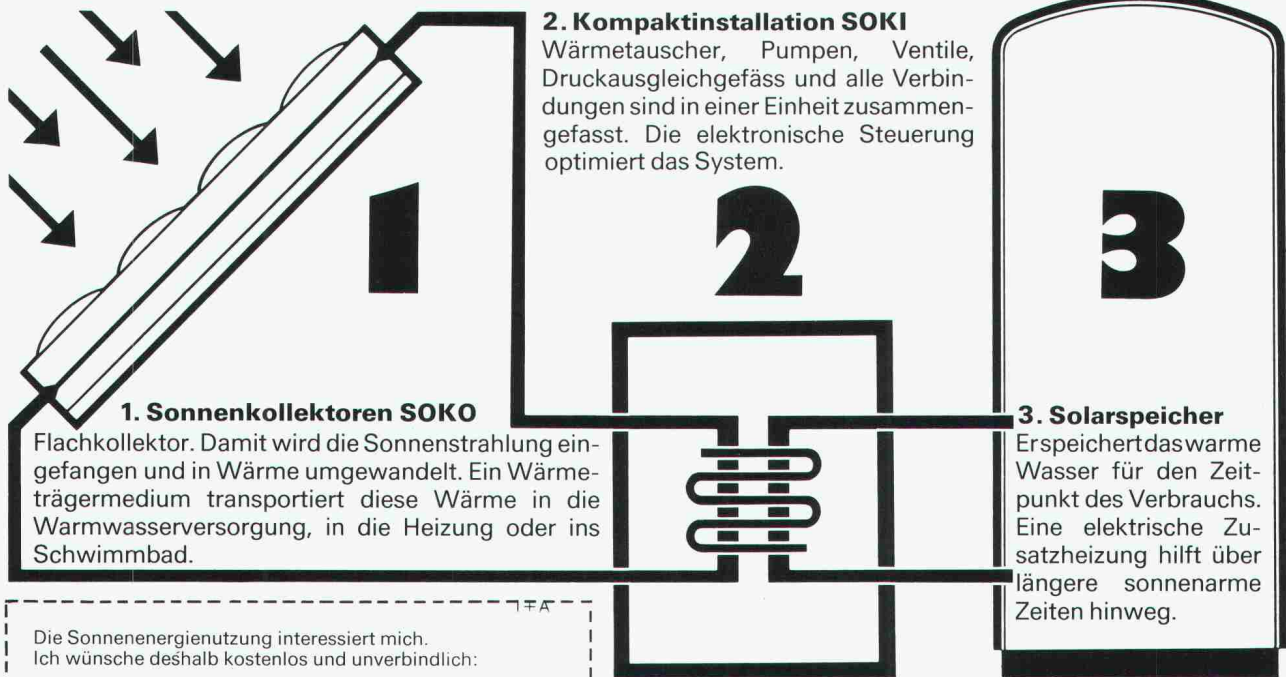

Die Sonnenenergienutzung interessiert mich.
Ich wünsche deshalb kostenlos und unverbindlich:

- den Prospekt Sonnenenergie eine Computerberechnung für eine Anlage
 den Prospekt Wärmepumpen eine umfassende Beratung

Vorname/Name _____

Strasse _____

PLZ/Ort _____

Tel. _____

Bitte einsenden an:
STIEBEL ELTRON, Schulwiesenstrasse 1, 9523 Züberwangen

Die STIEBEL ELTRON-Sonnenenergieanlage eignet sich für Ein- und Mehrfamilienhäuser, Pensionen, Hotels, Industrieanlagen sowie für Frei- und Hallenschwimmbäder. Der Einbau der Kollektoren ist in jedes Dach möglich, die Installation der SOKI problemlos einfach. (Für Ihre Heizung hat STIEBEL ELTRON übrigens auch ein vollständiges Wärmepumpenprogramm). STIEBEL ELTRON unterstützt Sie mit seinem Wissen gerne bei der Planung einer Sonnenenergieanlage. Der nebenstehende Coupon ebnet Ihnen den Weg dazu.

WBS Werbeberatung/Hollenstein

Der Sonnenenergie gehört die Zukunft. Sie ist unerschöpflich, umweltfreundlich und wirtschaftlich zugleich. Sie macht uns unabhängig und sicher. Deshalb muss sie vermehrt und gezielter genutzt werden.

Mit STIEBEL ELTRON investiert ein Grossunternehmen sein ganzes Know-how, seine mehr als 50jährige Erfahrung

aus der Warmwassererzeugung in die Forschung und Entwicklung der Sonnenenergienutzung. Das Resultat: ein fortschrittliches und technisch ausgereiftes Kompakt-system zur Gewinnung von Sonnenenergie, das bereits heute zu einem interessanten Preis lieferbar ist.

**Sonnenenergie ist eine Investition in die Zukunft.
Darum müssen wir heute damit beginnen.**

STIEBEL ELTRON

Hauptsitz Schweiz: Muttenz

Planungs- und Beratungsstelle Sonnenenergie/Wärmepumpen: Schulwiesenstrasse 1, CH-9523 Züberwangen, Telefon 073/2817 83

An unserem **SWISSBAU-Stand 26/241** sehen Sie das gesamte STIEBEL-ELTRON-Programm: Elektro-Haushaltapparate, Heisswassergeräte, Raumheizungen, Sonnenenergie-System, Wärmepumpen.

NOBUS RAUMFACHWERK



SWISS
BAU 79

Halle 26/353-357

BERATUNG UND VERKAUF DURCH DIE SCHWEIZERISCHE VERKAUFSORGANISATION FÜR RHS-PROFILE



GENERALIMPORTEUR:

Jansen AG, 9463 Oberriet SG

071 78 01 11

**VERKAUFZENTRALE FÜR
DIE FRANZÖSISCHE SCHWEIZ:**

Notz AG, CH-2501 Biel
Abt. Siderurgische Produkte

032 25 11 25

LAGERHALTER:

Debrunner AG, 9014 St. Gallen
Debrunner AG, 4402 Frenkendorf
Debrunner SA, 6500 Bellinzona
Debrunner + Francillon SA, 1002 Lausanne
Kiener + Wittlin AG, 3052 Zollikofen
Kiener + Wittlin AG, 3952 Susten
Kindlimann AG, 9500 Wil
Noverraz + Cie SA, 1211 Genève
Pestalozzi + Co, 8022 Zürich
Pestalozzi + Co, 6934 Bioggio-Lugano
Stocker + Co, 6002 Luzern

071 29 11 51/61
061 94 40 44
092 25 41 71
021 35 11 61
031 86 11 11
027 63 15 25
073 25 11 11
022 32 90 20
01 743 21 11
091 59 25 31
041 22 07 04

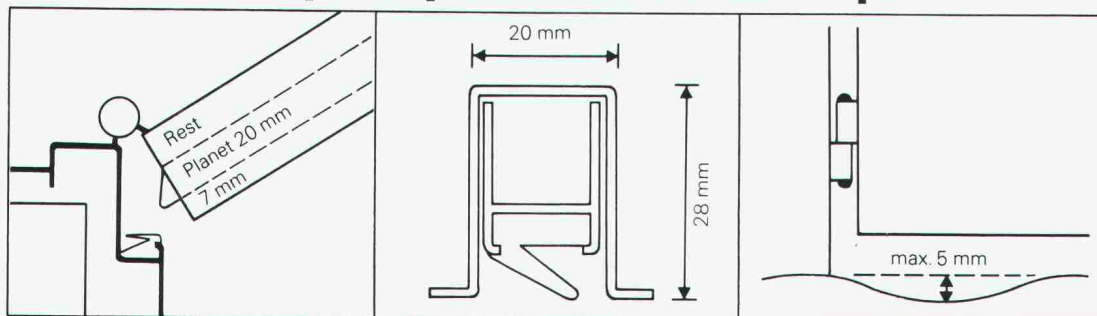

(Für stumpfeinschlagende Türen oder Türen mit mindestens 26 mm Falz.) Das bedeutet: Da wird Boden Anpassung auch bei Natursteinböden und Böden in Altbauwohnungen überflüssig. Abstand zwischen Türe und Boden 5-18 mm. Nut, 28 mm tief, 20 mm breit, Abstand laut Zeich-

nung möglichst weit vom Drehpunkt entfernt. Die genaue Montageanleitung wird mit jedem Planet A3 mitgeliefert. Laut EMPA-Test bis 43 dB gegen Kälte und Lärm. Zu beziehen durch Ihren Eisenwarenhändler

Planet

Planet Matthias Jaggi
Büro: Rüttschistraße 32,
CH-8037 Zürich, Tel. 01/60 14 44
Fabrikation: Rankstraße 9,
CH-8302 Kloten, Tel. 01/814 30 90

ENDE

1,5 Mio. Schweizer

werden in diesem Frühjahr durch das Fernsehen aufgefordert,
das gute Fliesenfachgeschäft zu besuchen.

Sechs Wochen Fernsehwerbung für Sie – von

BUCHTAL



Dies ist das Schlußbild aus einem unserer neuen TV-Spots. Millionen Interessenten werden damit auf die Ideenmappe von Buchtal hingewiesen. Und diese Mappe gibt es nur im guten Fliesenfachgeschäft – bei Ihnen. Was ist die Ideenmappe? Jedenfalls keine Anhäufung von Werbeprospekten, sondern eine Auswahl von Bild-Beiträgen der in-

und ausländischen Bauzeitschriften zum Thema: Die Kunst, besser zu leben – mit Buchtal-Keramik. Die schönsten Ausstattungsbeispiele in Wort und Bild. Damit kann der Kunde sehen und sagen, was er bei Ihnen bestellen will.

Eine runde Sache also, die Ihnen Kunden bringt und Sie nichts kostet.

BUCHTAL

Keramische Betriebe · D-8472 Schwarzenfeld

Unabhängigkeits- Erklärung

Wir, die Hauseigentümer der Schweiz, lassen uns von den Problemen der Erdölversorgung nicht länger einheizen. Denn erstens wollen wir die Sorge los sein, wer uns morgen noch Erdöl liefert, wieviel und zu welchem Preis. Zweitens sind wir uns bewusst, dass es



übermorgen für Heizzwecke einmal gar kein Erdöl mehr geben wird. Und drittens vermögen wir die Vorteile der echten Alternative für Hausbesitzer, Verwaltung, Mieter und Umwelt sehr wohl richtig einzustufen. Wir sind so frei, davon Gebrauch zu machen.

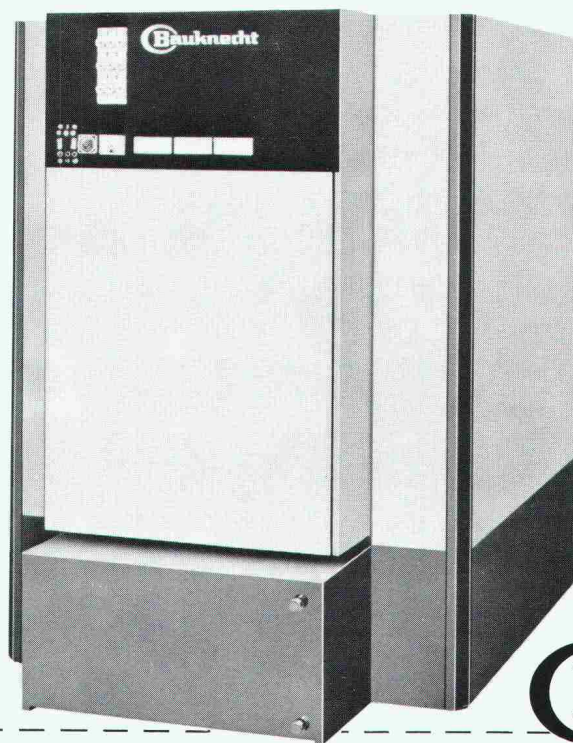

Elektro-Zentralspeicher

- An alle Warmwasser-Zentralheizungssysteme anschliessbar (z. B. Radiatoren, Konvektoren, Fussbodenheizung).
- Bei Umstellung bestehender Anlagen oder Neuanlagen problemlose Installation durch Baukastensystem.
- Speicher wird über Nacht zum preisgünstigen Niederstromtarif aufgeheizt.
- Vollautomatische Steuerung gewährleistet hohe Wirtschaftlichkeit und maximalen Heizkomfort.
- Keine Zusatzinvestitionen für Tankraum und Kamin, keine Zusatzkosten für Tankrevisionen, Brennerservice und Kaminfeger. Keine Vorfinanzierung des Brennstoffvorrates.
- Keine Abgase, kein Sauerstoffverbrauch, keine Gewässerverschmutzung, keine störenden Geräusche.

Bauknecht

Ja zur Unabhängigkeit. Senden Sie mir Ihre Dokumentation über
 Bauknecht Elektro-Zentralspeicher Bauknecht Elektro-Einzelspeicher

Name _____
Adresse _____
PLZ/Ort _____
Einsenden an Bauknecht AG, 5705 Hallwil, Tel. 064 - 54 17 71

(Für kleine Objekte und die direkte Beheizung von Wohn- und Arbeitsräumen gibt es auch Einzelspeicher.)

ZM

SWISS MADE

Angegliedert: **MULTIBAT SA, Generalunternehmer auf Export-Kurs...**

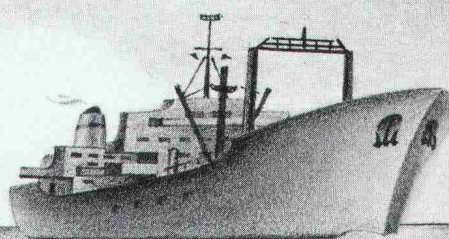

Zwahlen & Mayr hat es verstanden, sich im eigenen Land den Ruf eines an der Spitze des technischen Fortschritts stehenden Metallbau-Spezialisten zu schaffen.

Die Durchführung zahlreicher bemerkenswerter Projekte – vor allem in Afrika und im Mittleren Osten – sicherten dem Unterneh-

men während der vergangenen Jahre einen soliden Platz auf den ausländischen Märkten. Zwahlen & Mayr hat seine modernen Produktionsanlagen stets den hohen Anforderungen des Exports angepasst und seinen Kunden die Erfahrungen seines reibungslos funktionierenden Transport- und Montage-services zur Verfügung gestellt. Das Resultat:

wichtige Aufträge in Saudi-Arabien, Algerien, Marokko, Gabun, Nigeria und Irak. Die Aussichten: gezielte Expansion in der Schweiz und im Ausland. Und das Fazit: Zwahlen & Mayr – ein Schweizer Unternehmen, das sich weltweit gegen härteste Konkurrenz erfolgreich zu behaupten weiss.

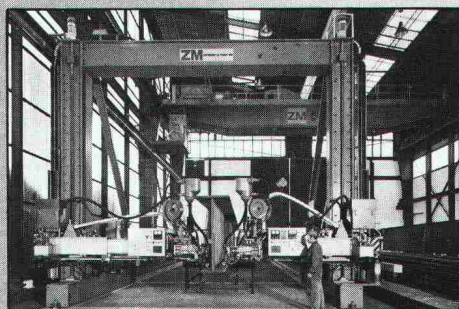

Automatische Schweissanlage für die Herstellung von Trägern mit einer Höhe bis 4,50 m.

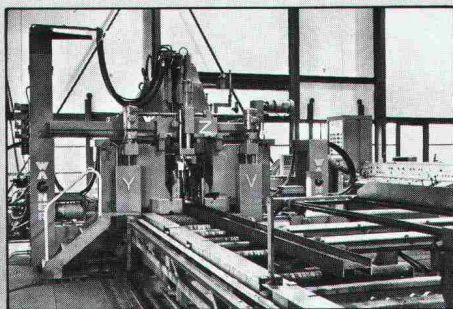

Automatisches Säge- und Bohrwerk.

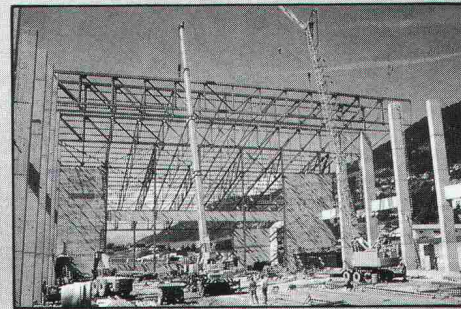

Montageorganisation, befähigt mit eigenem Personal und Geräten auf ausländischen Baustellen zu arbeiten.

ZM

zwahlen & mayr sa

CH-1860 Aigle/VD · Tel. 025/2 19 91 · Telex 24 710
Ein Mitglied der Gruppe Giovanola Frères SA, Monthey/VS

PASSAVANT

Fett-, Öl- und Benzinabscheider

Kleinabscheider 0,5—10 l/s aus Guss, Kunststoff und Stahlblech

Grossabscheider 25—100 l/s in Orts- oder Fertigstahlbetonbauweise

mit und ohne selbsttätigen Schwimmerabschluss, automatische Ölüberlaufrinne, Alarmanlagen usw.

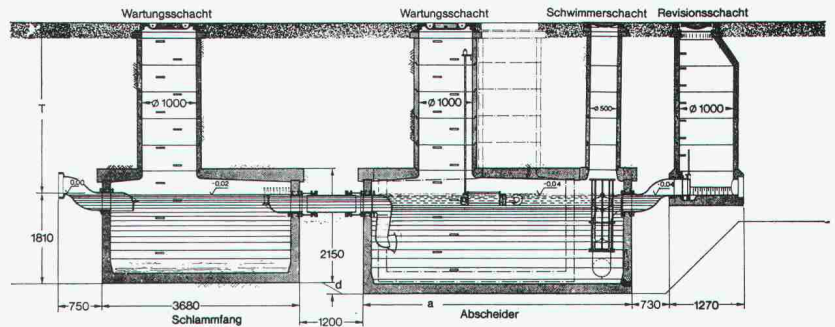
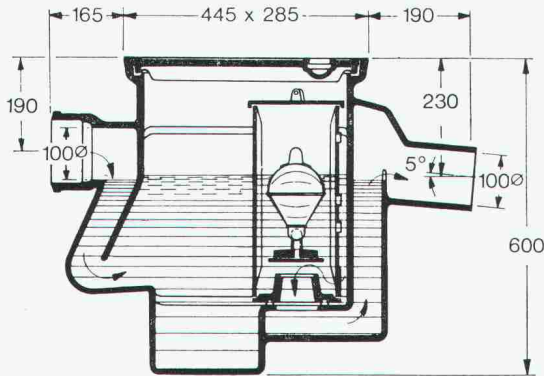

Werner Maag AG
8032 Zürich
Zeltweg 44
Tel. 01/32 75 80
Telex 58675

Verlangen Sie unsere ausführlichen Unterlagen.



IPK-Zulassung 1096

Adresse:

SBZ 30

Kompensatoren

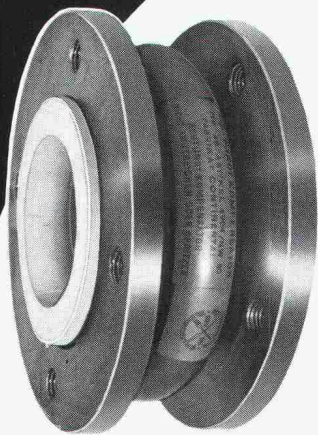

- zur Aufnahme von Bewegungen, Wärmedehnungen, Vibrationen, Montageungenauigkeiten und zur Körperschall-isolation
- in Zentralheizungen, Lüftungs- und Klimaanlage, Kompressorengruppen, Pumpstationen, Chemieanlagen, Kläranlagen, im Rohrleitungsbau
- Wir führen: **Willbrandt** Gummi-Kompensatoren; **Frenzelit-AKG**-Weichstoff-Kompensatoren; **PTFE**-Kompensatoren; **Metall**-Kompensatoren; Angst + Pfister-**Contraschall**[®]-Metall-Schwingungsdämpfer, die Körperschall in Heizungsanlagen hervorragend dämpfen

Umfassendes Sortiment, kompetente Beratung, Erarbeitung von Systemlösungen – alles aus einer Hand!



Angst + Pfister

Partner in vielen Teilen

8052 Zürich · Thurgauerstrasse 66
Telefon 01 50 20 20
1219 Genève-Le Lignon
52-54, route du Bois-des-Frères
Téléphone 022 96 42 11

Heglas

an der SWISSBAU 79

Halle 27, Stand 387

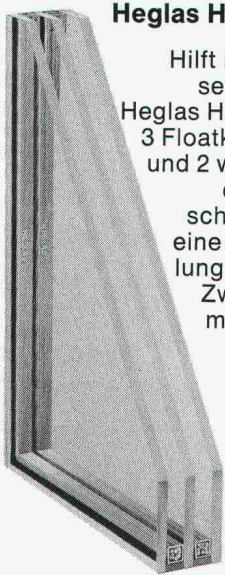

Heglas HE-3 k-Wert 1,5

Hilft Ihre Heizkosten senken. Das neue Heglas HE-3 besteht aus 3 Floatkristallscheiben und 2 wärmedämmenden Spezialluftschichten. HE-3 ist eine Weiterentwicklung des bewährten Zweifach-Heglas, mit der hochwertigen Doppel-dichtung Silikon/Butyl.

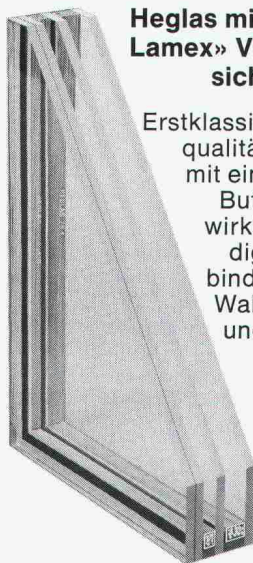

Heglas mit «Swiss-Lamex» Verbund-sicherheitsglas

Erstklassige Floatglasqualität, verbunden mit einer Polyvinyl-Butyral-Schicht, wirkt bei Beschädigung splitterbindend. Je nach Wahl der Folien- und Glasdicken reicht der Schutzbereich von einbruchhemmend bis beschussicher.

glas trösch
glas trösch
glas trösch

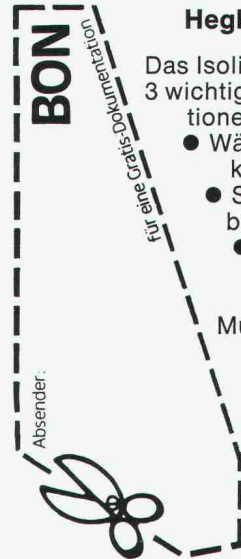

Heglas Multipack

Das Isolierglas, in dem 3 wichtige Schutzfunktionen vereint sind.

- Wärmeschutz bis k-Wert 1,5 kcal.
 - Sicherheit, einbruchhemmend
 - Schallschutz bis 40 Dezibel
- Mit Heglas Multipack bauen Sie zukunfts-sicherer.

Verlangen Sie HEGLAS. HEGLAS hat 25 Jahre Erfahrung und ist heute das meistverkaufte Isolierglas in der Schweiz.

Fr. Trösch AG, Isolierglasfabrik 4922 Bützberg, Tel. 063/42 11 55

Leca[®]

für die Sanierung von Altbauten



Einbringen von Leca-Beton zur Sanierung einer Holzbalkendecke



Besuchen Sie unsern Stand an der SWISSBAU 79 20.-25. Febr.

A-G HUNZIKER+CO

Baustoff-Fabriken in Olten, Brugg, Oerlikon, Landquart, Bern und Pfäffikon SZ

Thermostatische Heizkörperventile dürfen in keiner Offerte fehlen. Oederlin hat ein attraktives Sortiment für Alt- und Neubauten.

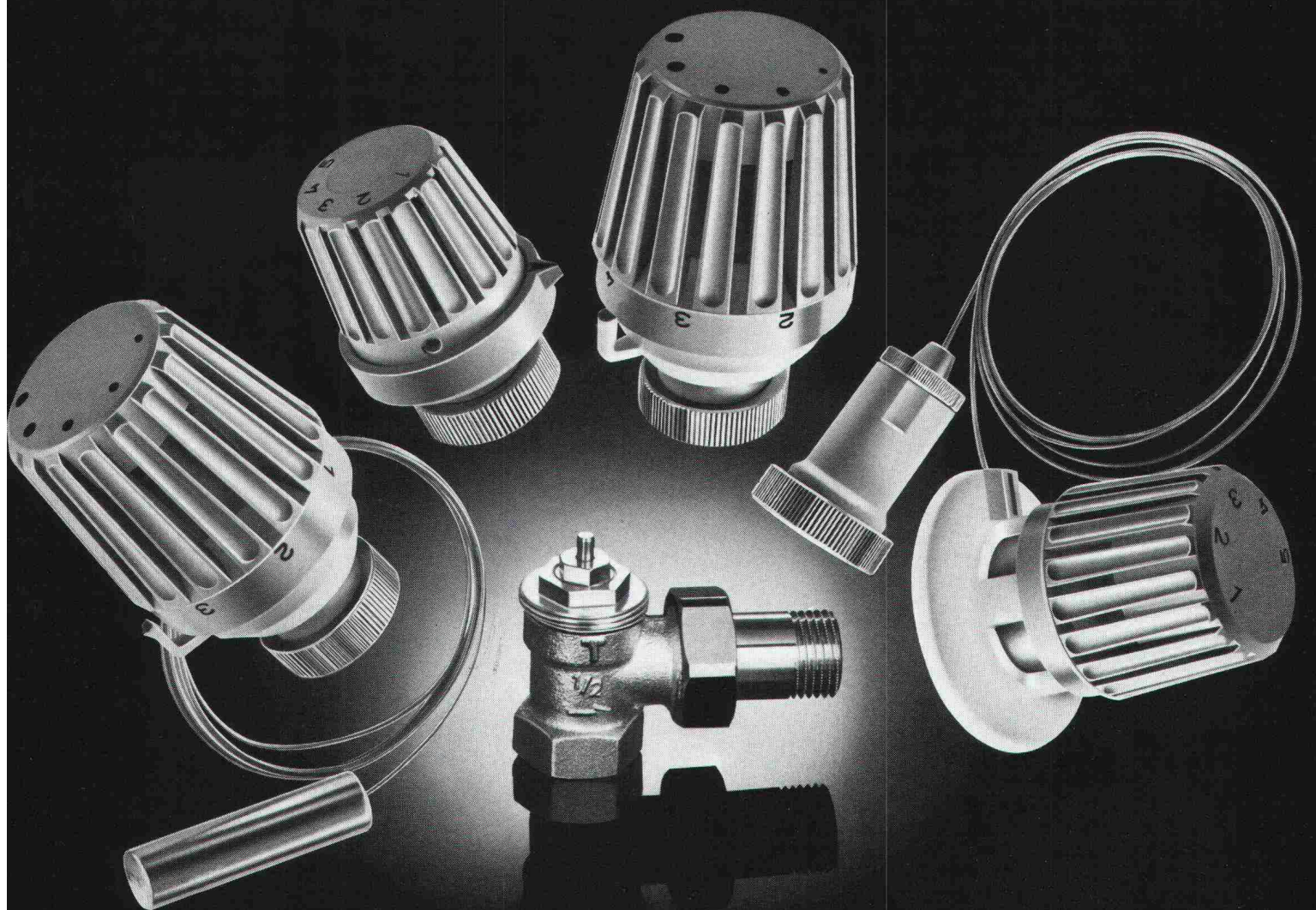

Verlangen Sie unsere umfassende Dokumentation

OEDERLIN + CIE

Oederlin + Cie AG – Armaturenfabrik
CH-5401 Baden – Telefon 056 82 01 01
Telex 52 812 oedco

Gegen Risse im Bauwerk

wollen wir etwas unternehmen. Denn Risse im Bauwerk sind nicht nur unschön, sie stellen unter anderem die Wärme- und Feuchtigkeitsisolation der angrenzenden Räume in Frage. Wir haben etwas gegen solche Risse,

unsere bewährten Hochbaulager

PROCEQ

PROCEQ SA
Riesbachstrasse 57
8034 Zürich
Telefon 01 / 47 78 00

LASTO-STRIP

SWISS BAU 79

Schweizer Mustermesse
Basel 20. 2. – 25. 2. 1979

Halle 23, Stand 623

Mit uns liegt der Fortschritt in der Luft!

Lüftungs- und Klimageräte

Kastengeräte
Dachzentralen

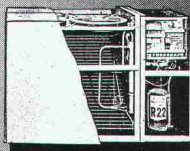
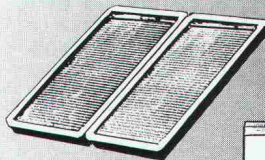
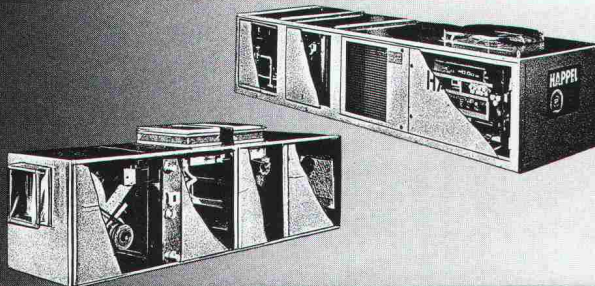

Energiesparer
Solarkollektoren
Wärmepumpen
Wärmerückgewinnung



Für die zeitgemässe Lösung technischer Probleme mit Luft und Umweltenergie liefert die Ventilator AG Stäfa Bauelemente und Geräte. Sie hilft aber auch lufttechnische Gesamtprobleme lösen, sei es durch Beratung, Projektierung, Montage oder Wartung.

VENTILATOR AG STÄFA Lufttechnische Apparate und Industrieanlagen 8712 Stäfa, Tel. 01 928 21 11

S5

LONGYEAR zum Betonbohren und Betonsägen

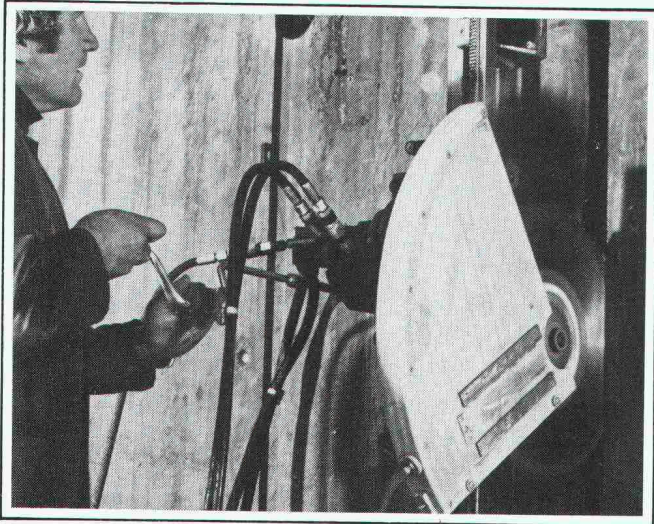

Wandsäge

Mit der hydraulischen Diamant-Wandsäge lässt sich Eisenbeton (z. B. Türen, Fenster, Liftschächte, Maschinenfundamente usw.) bis zu 39 cm Dicke staub- und erschütterungsfrei und kantenscharf durchschneiden. Gewicht des Schneidkopfs nur 42 kg, des Hydraulikaggregats (auf luftbereiften Rädern) 220 kg.

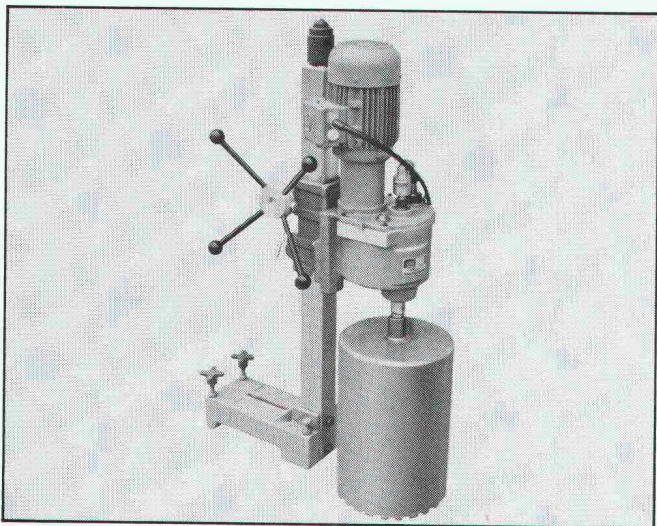

Kernbohrgeräte

Handliche Einmann-Kernbohrgeräte mit Elektro- oder Hydromotor für Bohrungen bis \varnothing 500 mm, die angedübelt oder mit einer Vakuumfesthaltevorrichtung (bis \varnothing 122 mm) oder mit Verspannvorrichtungen eingesetzt werden können. Preisgünstige Diamant-Bohrkronen für jedes Fabrikat.

Robert Aebi

Robert Aebi AG
Uraniastr. 31/33
8023 Zürich
Tel. 01/211 09 70

Arbedo 092/29 17 61
Landquart 081/51 25 42
Renens 021/34 42 12
Zollikofen 031/57 41 41

SWISSBAU 79, Halle 8, Stand 465



Halle 23 Stand Nr. 551

Putzprofile
aus Metall und PVC

Profile für Fassadenplatten
aus PVC und LM

Unterkonstruktion ALU002
für hinterlüftete Fassaden

Halle 25 Stand Nr. 231

Gips-Union, Profil-Vertrieb

Profile und Zubehör
für abgehängte **Decken und**
Trennwände.

Protectorwerk
Florenz Maisch GmbH.&Co.KG.
Postfach 1420,
D-7560 Gaggenau

Profil-Vertrieb GmbH.
Postfach 1420
D-7560 Gaggenau

Telefon: (0049 72 25) 1081
Telex: 04978813

General-
Vertretung
SCHWEIZ:

Firma
Walter Albiez
Hardturmstr. 175
8031 Zürich
01/44 55 73

Halle 23, 551
20.2.-25.2.79



Warum wir jährlich einige Tausend Kartuschen Gomastit-Dichtungsmassen einkaufen?

Die Gründe liegen auf der Hand. Erstens sind die elastischen Dichtungsmassen Gomastit von bester Qualität. Zweitens haben unsere Plattenleger keine Probleme bei der Anwendung. Auch Beanstandungen von Seiten unserer Kunden, die seit Jahren ihr Gomastit über uns beziehen, kennen wir nicht. Drittens werden spezielle Kundenwünsche kurzfristig berücksichtigt, denn die Entwicklungslaboratorien und die Fabrikation sind in der Schweiz. Kurz gesagt, Gomastit ist ein problemloses Produkt, hergestellt von einem zuverlässigen Partner.

Der Einkäufer der Sponagel AG, Schlieren
GOMASTIT – die elastischen Dichtungsmassen für jedes Fugendichtungsproblem. Verlangen Sie Unterlagen und Beratung durch Ihren Fachhändler oder direkt bei

merz + benteli AG
Gomastit/Cementit
3172 Niederwangen
Tel. 031/34 11 21

SWISSBAU 79
Halle 23, Stand 445

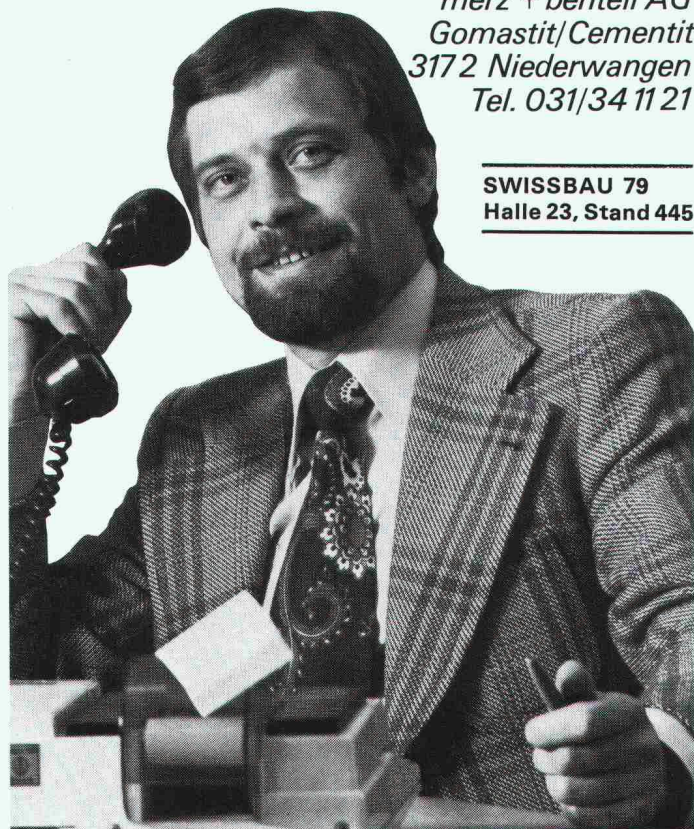

merz + benteli ag

〈ZUM ABSCHLUSS〉

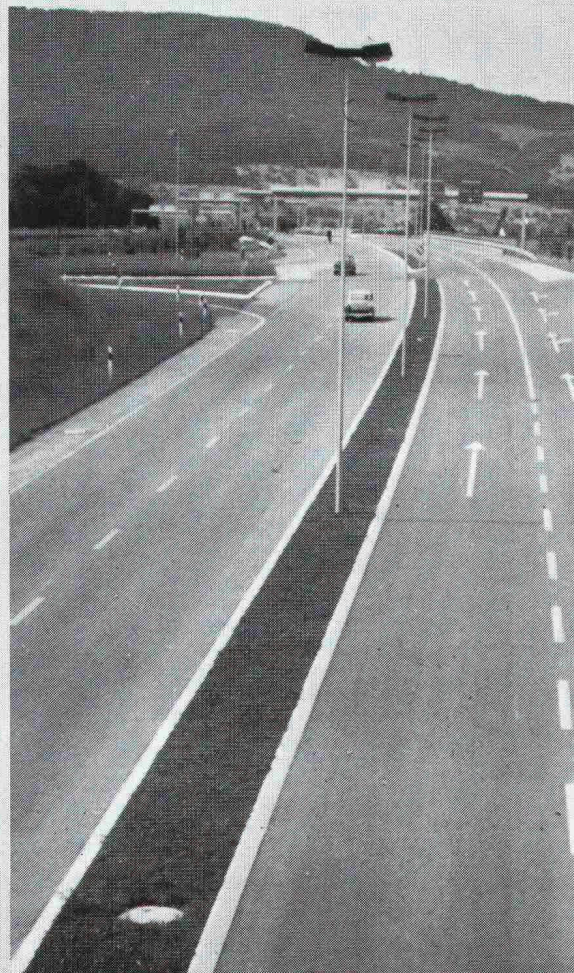

Strassen-
Abschlüsse und
Inselsteine
aus
Hartbeton



STEINER SILIDUR AG
8450 Andelfingen, Tel. 052-41 10 21

FORMSTEIN AG
3113 Rubigen
Tel. (Werk) 031-92 24 32, (Büro) Neu 031-98 05 44

BRODTBECK AG
CEMENTWARENFABRIK
4133 Pratteln, Tel. 061-81 50 12

EINLADUNG

zu einer
Architekten-Fachtagung,
die das Prädikat
"nicht zu verpassen!"
wirklich verdient.

Freitag, 23. Februar 1979

im Rahmen der Swissbau 79 in Basel

10.00–12.00 Uhr

Kongresszentrum MUBA (3. Stock, Saal Brüssel)

Thema: Kunststoffdichtungsbahnen

Eignung verschiedener Kunststoffe und Herstellungsverfahren

Bedeutung der SIA-Leitsätze Flachdach (Empfehlung 271, Norm 280)
für den Architekten



Sarna

Sarna Kunststoff AG 6060 Sarnen/Schweiz
Postfach 12
Telefon 041 66 01 11



**Auf, an die Swissbau 79:
unter das originelle
Sarnafil-Dach!**

Stand 241 Halle 24

Verlangen Sie Tagungskarten
(da Platzzahl beschränkt) mit diesem
Coupon:

Anmeldung zur Architekten-Fachtagung

Kunststoffdichtungsbahnen,
Freitag 23. Februar 1979 im Rahmen
der Swissbau 79 in Basel.

Vorname/Name: _____

in Büro: _____

Strasse/Nr.: _____

PLZ/Ort: _____

Wir wünschen noch _____
weitere Anmeldekarten.

Senden an:

Sarna Kunststoff AG
Postfach, CH-6060 Sarnen

Fachmann für:

HARTMANN-Fenster-
systeme für Metall und
Holz/Metall haben sich
bewährt und werden
überall mit Erfolg ange-
wendet.

Neuentwicklung:
HOMENA-Altbausanie-
rungsfenster. Bestens ge-
eignet für den nachträg-
lichen Einbau.

Isolierfenster:
Wir demonstrieren Ihnen
gerne die energiesparende
Neukonstruktion.



Wer Qualität schätzt,
weiss,
dass HARTMANN
günstig ist!

Fenster Fassaden Altbausanierung

Fassaden aus Leichtmetall
geben jeder Art Gebäuden
ein modernes und attrak-
tives Aussehen. Wir bauen
Fassaden für jede bauphy-
sikalische Anforderung.

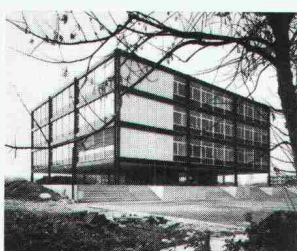

HARTMANN + CO AG/SA



HARTMANN hilft ausser-
dem Verwaltungsgebäude,
Industriebauten und Wohn-
häuser renovieren. Lassen
Sie sich ganz unverbind-
lich vom Fachmann be-
raten.

Mit 16 Niederlassungen
in Ihrer Nähe, garantieren
wir eine tadellose Bera-
tung, sowie einen promp-
ten Service.

HARTMANN + CO AG/SA

Gottstattstrasse 18–20

2504 Biel

Telefon 032 42 01 42

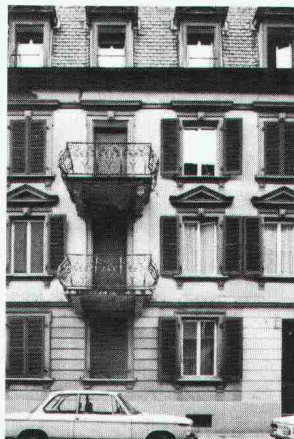

Coupon:

Senden Sie mir Ihre Doku-
mentation.

Firma: _____

Strasse: _____

PLZ/Ort: _____

Haus & Garten wetterfreundlich naturbezogen

gestalten mit dauerhaften Bauteilen aus sympathischem Beton. Für Ihre allernächste Umwelt finden Sie bei uns u.a.: ● Bänke ● Tische ● Pflanzenkelch- und tröge ● Grilltische ● Brunnentröge ● Verbundsteine ● Platten ● Stufen
Dokumentation und Bezug durch den Hersteller:

COMOLLI AG Beton-Baustoffwerke
5620 Bremgarten Tel. 057 5 14 14
oder durch den Fachhandel

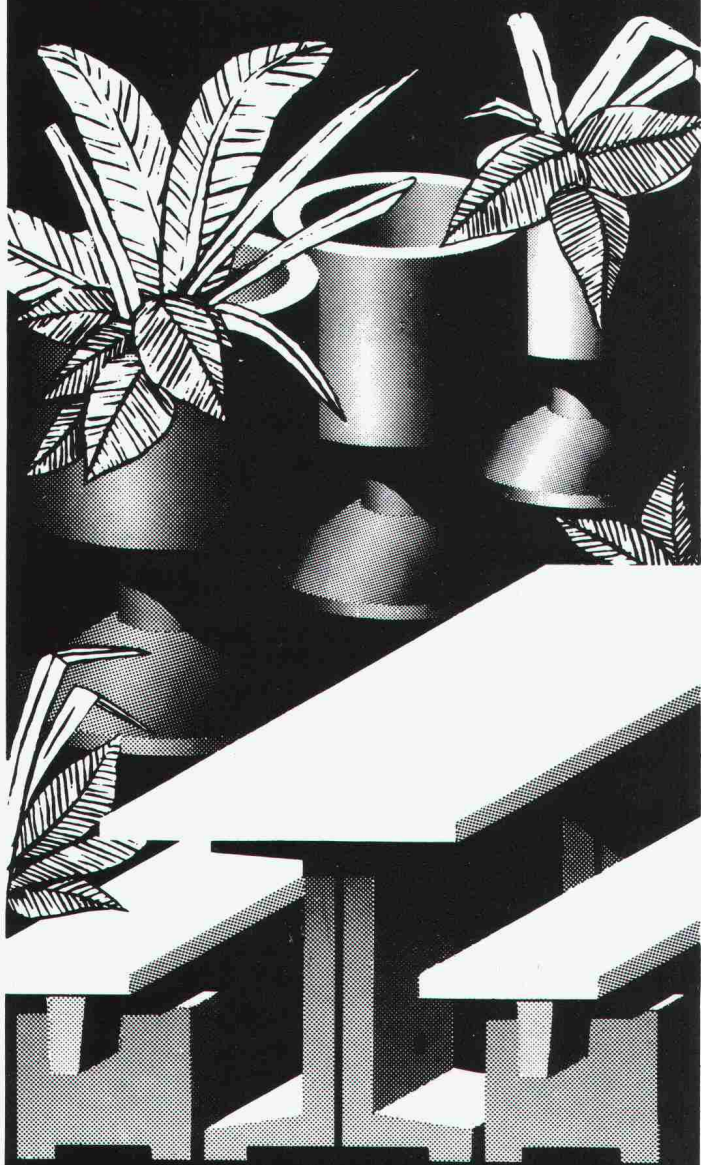

comolli

Vollisolierte Fassaden baut man mit Jansen- VISS-Profilen, weil...

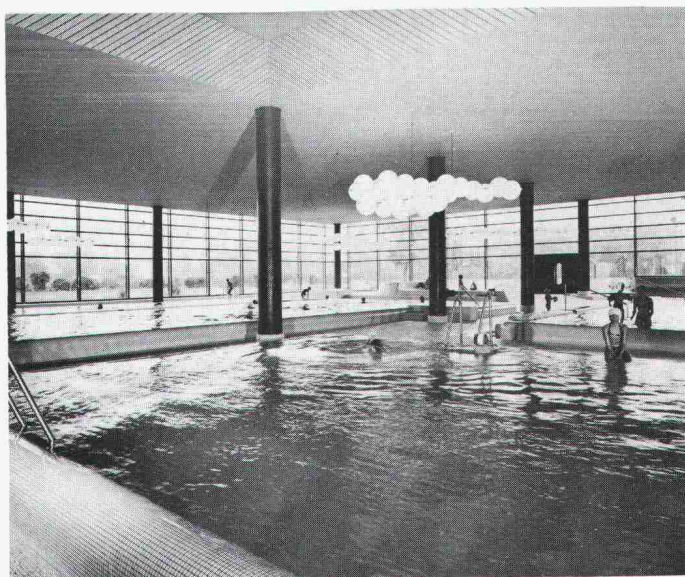

Hallenbad Emmen

...sich
auch bei
extremen Verhältnissen
kein Schwitzwasser
bildet
(unterbrochene
Kältebrücke).

... dadurch
gute
Schalldämmwerte
erreicht
werden.

... sie
bezüglich
Unterhalt und
Wartung
problemlos
sind.

... dadurch
die Heizkosten
reduziert werden
(besserer Wärmehaushalt
als bei
nichtisolierten
Konstruktionen).

... sie ganz
neue Kombinations-
möglichkeiten bieten,
z.B. innen = Normalstahl;
ausen = Normalstahl
oder COR-TEN-Stahl
oder
Aluminium.

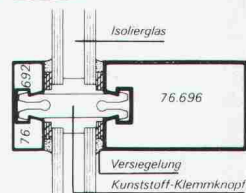

VISS = vollisoliertes Sprossensystem

Verlangen Sie unverbindlich unsere
ausführliche VISS-Dokumentation

Jansen AG, 9463 Oberriet SG
Stahlröhren- und Sauerstoff-Werke, Kunststoffwerk
Telefon 071/780111, Telex 77159

JANSEN

**SWISS-
BAU 79**
Halle 26
Stand 357

Treppen von Columbus

Scherentreppen aus Aluminium-Druckguss (3 Modelle, verschiedene Grössen). Spindeltreppen aus Aluminium-Druckguss (3 Durchmesser). Spindeltreppen aus Holz (in jeder Dimension). Schiebetreppen aus Holz (3 Modelle).

Scherentreppen

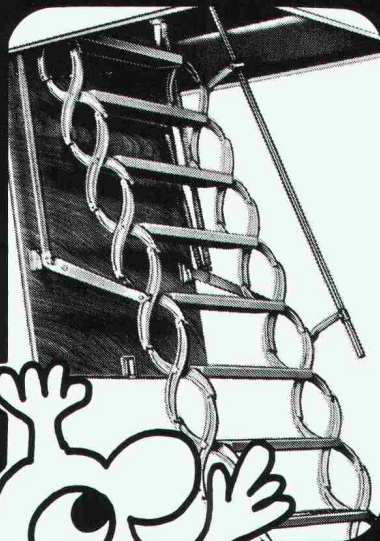

Spindeltreppen

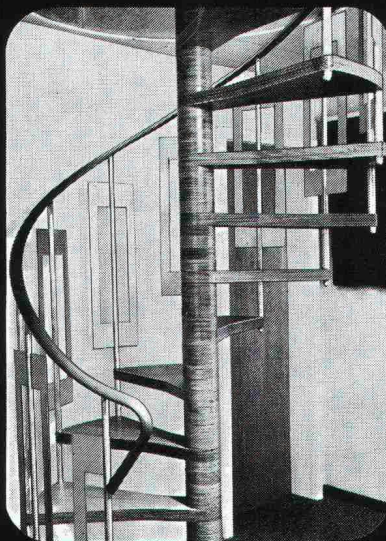

Schiebetreppen

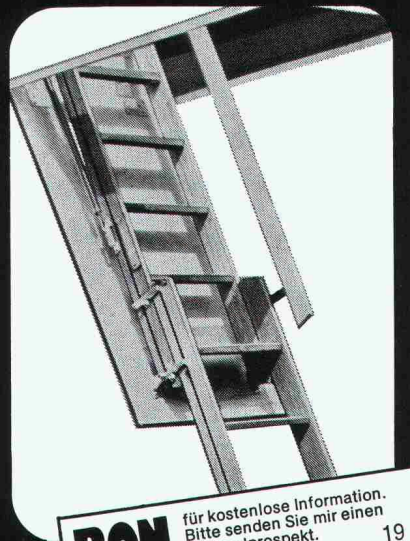

Columbus Treppen AG

Industriestrasse 9245 Oberbüren
Tel. 073 51 37 55



BON für kostenlose Information.
Bitte senden Sie mir einen
Sammelprospekt. 19

Name

Adresse

11 g. sch

isolit

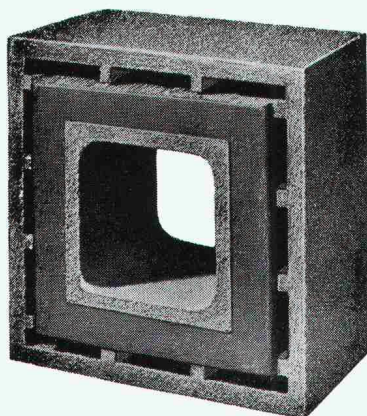

Querschnitte

16/16
20/20
25/25
30/30
35/35
40/40
50/50

«ff»

Rauchkamine feuerfest

ab Kaminfuss
bis min. 2 m
über Rauchrohr-
Einmündung,
und Fortsetzung
mit unserem bewährten
ISOLIT-Normaltyp
bis zum Kaminende.
(Alleinhersteller)

Kamin-Werk Allschwil, 4123 Allschwil 1

Tel. 061/63 05 52

SWISS BAU 79

**Wir
stellen aus,
um Ihnen viel
Bewährtes
und
Neues
vorzustellen.**

pavatex

PAVATEX AG, 6330 Cham.
Platten und Systeme
zum Bauen und Wohnen.

Halle 25 Stand 655

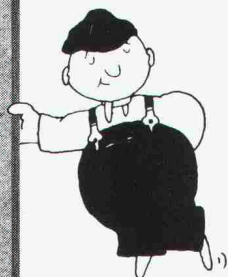

Pfählen mit dem Hochbaukran

Die wirtschaftliche Fundation für schwer zugängliche, enge, kleine oder abgelegene Baustellen.

- Kleine Installationskosten dank leichten (1500 kg), rasch montierten Geräten; Transport auf Normallastwagen
- Nutzlast 20—40 t und 60 t
- Kurze Bauzeit
- Arbeit von der Baugrubensohle aus
- Kein Planum nötig
- Kein Abspitzen
- Lärmarme Baumethode

Auskunft und Beratung

BLESS

Bauunternehmung AG
Zürich - Dübendorf
St. Gallen
Abt. Spezialtiefbau
Tel. 01 / 821 00 85

VERBIA

zeigt

— wie ein Flachdach abgedichtet wird, am

Flachdachmodell

50 m² gross, begehbar, Massstab 1:1

— wie ein Bauwerk isoliert wird, an der

Sonderschau Wärmeschutz

— und wie eine Brücke abgedichtet wird, mit

Bikuponte

am Stand 431, Halle 23, vom 20. bis 25. 2. 1979
in Basel an der

SWISSBAU 79

Aus unserem Fabrikationsprogramm:

Aluminium-Fenster und
Fassadenkonstruktionen,
Eingangspartien, Türen

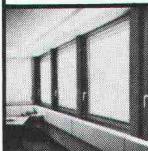

Vollisoliertes Aluminium-
Schalldämmfenster

Modell ALSEC-HZ 65•SD

Brandschutz-Türabschlüsse
Modell HZ-R

Konstruktion
nach feuerpolizeilichen Vorschriften

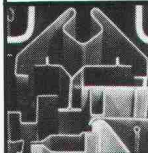
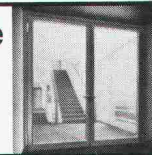

Gepresste Profile

bis 6500 mm Länge und 16 mm Dicke

Blechkonstruktionen

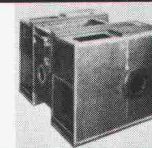

Metallbau
HZ-Konstruktionen
Profilpresswerk

hädri ch ag

Gegründet 1877
8047 Zürich, Freilagerstrasse 29
Telefon 01/52 12 52

Hilti Bohrhammer TE 12.

Spitzenleistung klein verpackt

Damit setzt Hilti neue Massstäbe in der Bohrtechnik. Mit dem bewährten elektropneumatischen Prinzip. Im



Leistungsbereich 5 mm bis 15 mm Bohrdurchmesser kann der TE 12 praktisch überall und tagtäglich eingesetzt werden – vor allem dort, wo Dübellöcher in Serie erstellt werden müssen.

Überzeugender Arbeitskomfort mit stufenloser Schlag- und Drehzahlregulierung und minimales Arbeitsgewicht (3.1 kg).



HILTI

Hilti Technik AG
Gartenhofstr. 17, 8036 Zürich
Telefon 01-241 56 56



• = Service- + Verkaufszentrum



NEU

2.1

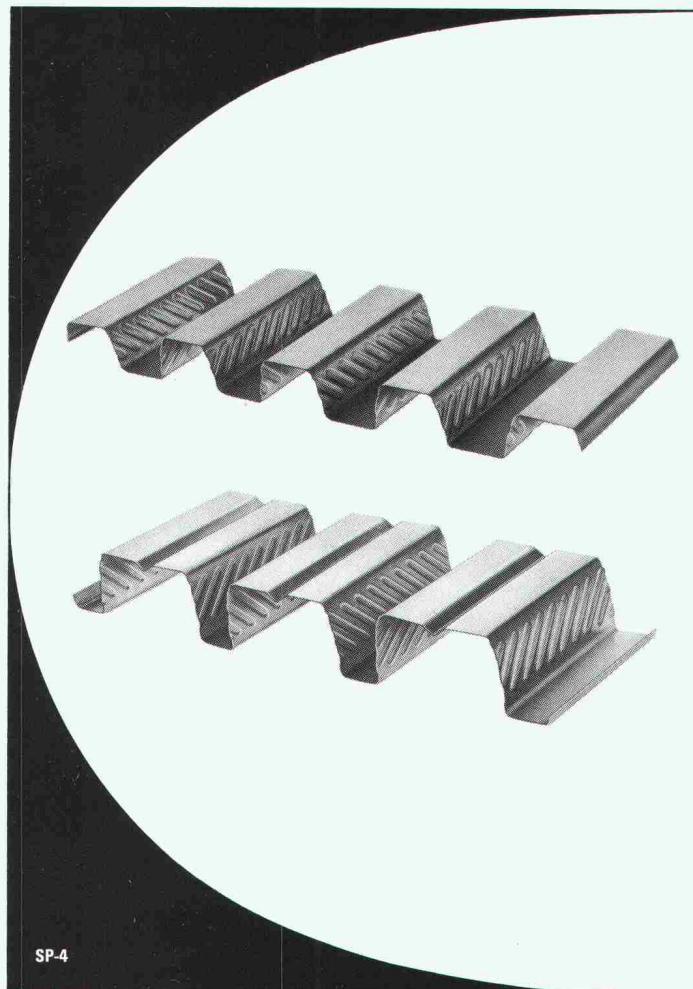

VERBUNDECKEN

HI-BOND®

Bedachungen, Fassaden,
Sandwich-Elemente
Monopanel und Somatherm,
Oblichtbänder, RHS-Profile,
Nodus-Raumfachwerkssystem.

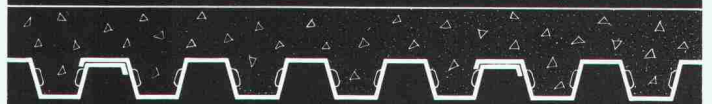

NOTZ

Notz AG CH-2501 Biel
Postfach 1157
Abt. Siderurgische Produkte
Tel. 032 25 11 25 Telex 34107

SP-4

Das ist die neue QUALEX-Doppelsteg- Lichtplatte von neomat



**(Ausser mir) steckt
Einiges dahinter!**

Die wichtigsten Eigenschaften der neuen QUALEX-Doppelstegplatten:

90% Lichtdurchlässigkeit von Glas •
250mal höhere Schlagzähigkeit als
Glas • Isolierend wie Doppelglas (40%
Heizkosten sparen) • 8mal leichter als
Glas • Unempfindlich bei Temperaturen
zwischen -40° und +120°C • sehr hohe
UV-Widerstandsfähigkeit • kalt
abbiegbar.

Was Sie mit QUALEX alles verglasen können:

Sporthallen, Industriehallen, Licht-
bänder, Fenster und Türen, Trennwände,
Schwimmbadabdeckungen, Haus-
eingänge, Terrassen, Gewächshäuser
und Tunnels, Sonnenkollektoren etc.
Also Qualex für Verglasungen, die hohe
Lichtdurchlässigkeit, hohe Festigkeit
und beste Wärmedämmeigenschaften
verlangen!

**QUALEX eignet sich auch
bestens für (eine lichtdurch-
lässige) Isolation von Licht-
bändern!**

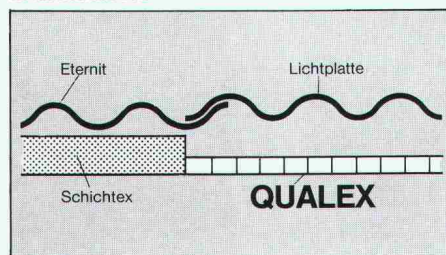

Etwas über Oberflächen, Stärken und Formate:

Die Oberfläche ist homogen und kann
deshalb auch schattiert werden.
Plattenstärken: 5,5 mm | 4,5 mm
Plattenformate: 6,0 x 1,6 m | 3,0 x 2,0 m

Verlangen Sie noch heute Muster und Prospekt bei

Neomat AG · 5734 Reinach AG
Tel. 064/71 35 48/71 62 62
Telex 68538 nemat ch



22

COUPON

Für 1 Musterstück der neuen QUALEX-
Doppelsteg-Lichtplatte mit Prospekt.

Firma: _____

Sachbearbeiter: _____

Strasse: _____

PLZ/Ort: _____

Coupon in Blockschrift ausfüllen und einsenden an: Neomat AG · 5734 Reinach

neomat