

Zeitschrift: Schweizer Ingenieur und Architekt
Herausgeber: Verlags-AG der akademischen technischen Vereine
Band: 97 (1979)
Heft: 39

Werbung

Nutzungsbedingungen

Die ETH-Bibliothek ist die Anbieterin der digitalisierten Zeitschriften. Sie besitzt keine Urheberrechte an den Zeitschriften und ist nicht verantwortlich für deren Inhalte. Die Rechte liegen in der Regel bei den Herausgebern beziehungsweise den externen Rechteinhabern. [Siehe Rechtliche Hinweise.](#)

Conditions d'utilisation

L'ETH Library est le fournisseur des revues numérisées. Elle ne détient aucun droit d'auteur sur les revues et n'est pas responsable de leur contenu. En règle générale, les droits sont détenus par les éditeurs ou les détenteurs de droits externes. [Voir Informations légales.](#)

Terms of use

The ETH Library is the provider of the digitised journals. It does not own any copyrights to the journals and is not responsible for their content. The rights usually lie with the publishers or the external rights holders. [See Legal notice.](#)

Download PDF: 15.03.2025

ETH-Bibliothek Zürich, E-Periodica, <https://www.e-periodica.ch>

Und die Quintessenz: Eine besonders sichere Anlage.

Know-how und Keso-Technik, angefangen beim Schlüsselprofil, den Bohrbildern und der Kanalverschiebung machen Keso geradezu prädestiniert für Anlagen.

Wer sich zur Sicherung einer Anlage für Keso entscheidet, erhält nicht nur die sachlichen Vorteile. Keso bietet zusätzlich auch eine umfassende Anlagen-Beratung.

Experten, die nichts anderes tun, stehen auf jeder Stufe von der ersten Planung bis zur schlüsselfertigen Ablieferung zur Verfügung.

Sie tragen wesentlich dazu bei, dass die Anlage richtig konzipiert wird — das heisst, dass sie über viele Jahre hinweg ihre Funktion erfüllt und auch jederzeit mühelos den veränderten Anforderungen angepasst werden kann.

20 182 Beweise.

So verwundert es nicht, dass es bereits jetzt in der Schweiz über 20 000 Anlagen gibt, die mit dem System Keso sicher funktionieren.

Dazu gehören Banken genauso wie Spitäler, Industrieanlagen genauso wie Bahnhöfe und Überbauungen privater Natur.

Zwanzig Beispiele sehen Sie hier auf dieser Seite. Möchten Sie aber mehr wissen über dieses perfekte Schweizer System, dann wenden Sie sich bitte direkt an die Ingenieure von Keso.



Nationalbank
Zürich und Bern

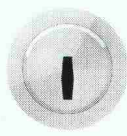

BIZ Basel



SKA Zürich
Gesamtplanung



Bundesbank
Frankfurt

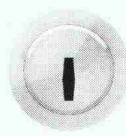

SBG
Werdgut-Zürich

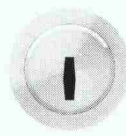

SBV Zürich

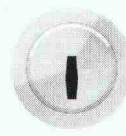

BKW Bern
Gesamtplanung

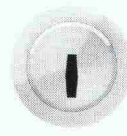

Daimler-Benz
Sindelfingen

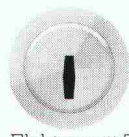

Elektrowatt Zürich
Verwaltungsgebäude

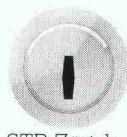

STR Zürich
Verwaltungsgebäude

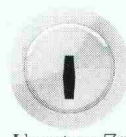

Alusuisse Zürich
Verwaltungsgebäude

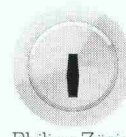

Philips Zürich
Verwaltungsgebäude

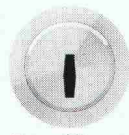

Dow Chemical Horgen
Verwaltungsgebäude

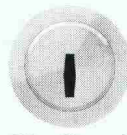

Ciba-Geigy Basel

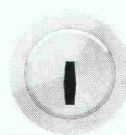

Hilti Schaan
Gesamtplanung

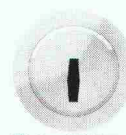

Eidg. Militärverwaltung Bern
Verwaltungsgebäude Beundenfeld

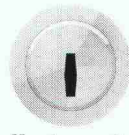

Kantonsspital St. Gallen
Gesamtplanung

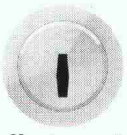

Kantonsspital Basel
Gesamtplanung

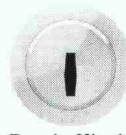

Psych. Klinik Rheinau
Gesamtplanung

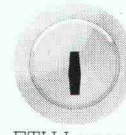

ETH Lausanne
Gesamtplanung



Ein besseres System gibt es nicht.

Keso AG Präzisionsschlossfabrik
8805 Richterswil, Untere Schwandenstrasse 22, Telefon 01-784 33 51, Telex 875498 keso ch

Spannverfahren BBRV[®]

5* Ausgezeichneter Korrosionswiderstand ergänzt durch aktiven Korrosionsschutz

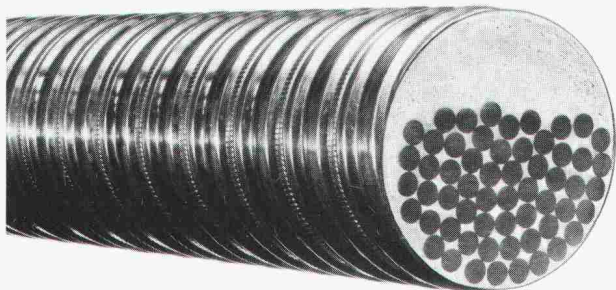

Die für BBRV-Spannkabel angewendete Injektionstechnik bietet Gewähr für die vollständige Verfüllung des Hüllrohres und damit für den bestmöglichen Korrosionsschutz.

Um den speziellen Anforderungen an den Korrosionsschutz von Gründungsankern zu genügen, werden BBRV-Gründungsanker mit «doppeltem Korrosionsschutz» ausgestattet. Zusätzlich zur Mörtelinjektion ist das Zugglied auf die ganze Länge mit einem wasserdichten PE-Mantel umgeben.

Der Ingenieur fordert die dauerhafte Erhaltung der in das Bauwerk eingetragenen Spannkkräfte. Deshalb ist vor allem der Korrosionsschutz der Spannkabel sicherzustellen. Die Verantwortung hierfür trägt praktisch ausschliesslich der Spannkabelhersteller. Seine Bemühungen beziehen sich auf die Wahl des Spannstahles, auf die Beachtung des Korrosionsschutzes bei der konstruktiven Auslegung des Spannkabels in allen Details und auf die abschliessende Injektion des eingebauten Spannkabels.

Als Spannstahl finden patentierte, kaltgezogene und angelassene Drähte $\varnothing 7$ mm Verwendung. Diese haben sich in umfangreichen, zeitgerafften Korrosionsversuchen als besonders geeignet erwiesen. Sie sind frei von interkristallinen Gefügestörungen, welche als Ausgangspunkte vieler Korrosionsschäden anzusehen sind. Die Stahl Drähte werden in Form von Paralleldrahtbündeln zu Spannkabeln verarbeitet, womit die gesamte Stahloberfläche aktiven Korrosionsschutzmassnahmen zugänglich ist.

Der aktive Korrosionsschutz durch Injektion erfordert die richtige konstruktive Auslegung des Spannkabels: Der Hüllrohrdurchmesser ist in Abhängigkeit von der Drahtzahl so zu wählen, dass beim Injizieren ein ausreichender Durchflussquerschnitt vorhanden ist. Sodann muss insbesondere die Lage von Injektions- und Entlüftungsanschlüssen sorgfältig der Geometrie des Kabels im Bauwerk angepasst werden, damit auf der ganzen Länge und auch im Bereich der Verankerungen eine lückenlose Verfüllung mit Injektionsgut sichergestellt ist.

Als Schlussstein aller Bemühungen gilt die in allen Einzelheiten abgewogene Injektionstechnik. Ein einwandfreies Injektionsgut setzt eine geeignete Zementart, ein wirksames und richtig dosiertes Zusatzmittel, eine sorgfältig abgestimmte Mischtechnik und eine an die jeweiligen Verhältnisse angepasste Konsistenz voraus. Alle wesentlichen Qualitätsmerkmale werden routinemässig überwacht. Schliesslich muss durch sorgfältiges Regulieren von Druck und Fördermenge beim Injizieren ein gleichmässiges Fliessen des Injektionsgutes sichergestellt werden.

Korrosionsschutz ist mehr als nur Injektion oder Wahl von Spannstahl. Den Gesichtspunkten des Korrosionsschutzes muss kompromisslos Rechnung getragen werden. Weil sich die STAHLTON AG seit bald 30 Jahren – nachweisbar mit Erfolg – um den dauernden Korrosionsschutz ihrer Spannkabel bemüht hat, wählen Ingenieure in der ganzen Welt das BBRV-Spannverfahren.

10 Gründe warum sich Ingenieure und Unternehmer in über 50 Ländern für das Spannverfahren BBRV entscheiden:

- 1 Hervorragende Qualität zu konkurrenzfähigen Preisen
- 2 Überlegene Eigenschaften des BBRV-Paralleldrahtbündels
- 3 100% Wirkungsgrad der BBRV-Verankerungen
- 4 Günstiges Ermüdungsverhalten von Kabel und Verankerungen
- 5* Ausgezeichneter Korrosionswiderstand ergänzt durch aktiven Korrosionsschutz
- 6 Geringe Spannkraftverluste
- 7 Verankerungen und Kupplungen für jede Zweckbestimmung und Ausführungsart
- 8 Einfaches Verlegen
- 9 Rasche und genaue Ausführung der Spann- und Injektionsarbeiten
- 10 Erfahrungsaustausch mit Lizenznehmern in über 50 Ländern aller Kontinente

STAHLTON AG 8034 Zürich
Riesbachstrasse 57 Tel. 01 - 47 64 00

 **StahTon**

Jeder Baugrund ist ein Grund für Dicht. Denn: Sie wollen Ihre Pläne nicht ins Wasser fallen lassen.

Dass Ihre Baugrundsohle – wie so viele andere – möglicherweise unter dem Grundwasserspiegel liegt, ist kein Grund, um nasse Füsse zu bekommen. Denn Dicht ist im Trockenlegen und Trockenhalten von Baugruben geübt: ob eine wasserdichte Umschliessung oder eine Grundwasserabsenkung vorgenommen werden muss – wir sind dafür kompetent. Wobei wir die im letzteren Fall erforderlichen Absenkbrunnen auf Grund unserer oder Ihrer eigenen hydraulischen Berechnungen erstellen und Ihnen die betriebsfertig installierten Pumpen, Leitungen und Schieber leihweise überlassen.

Wie feucht es auch rund um Ihre Baugrube zugeht – wir sorgen dafür, dass Ihr Projekt nicht ins Wasser fällt. Mit wasserdichtem Know-how und trockener Routine. Wie wir alle Baugrundprobleme zu lösen gewohnt sind. Denn

**Auf Dicht
kann man
bauen.**

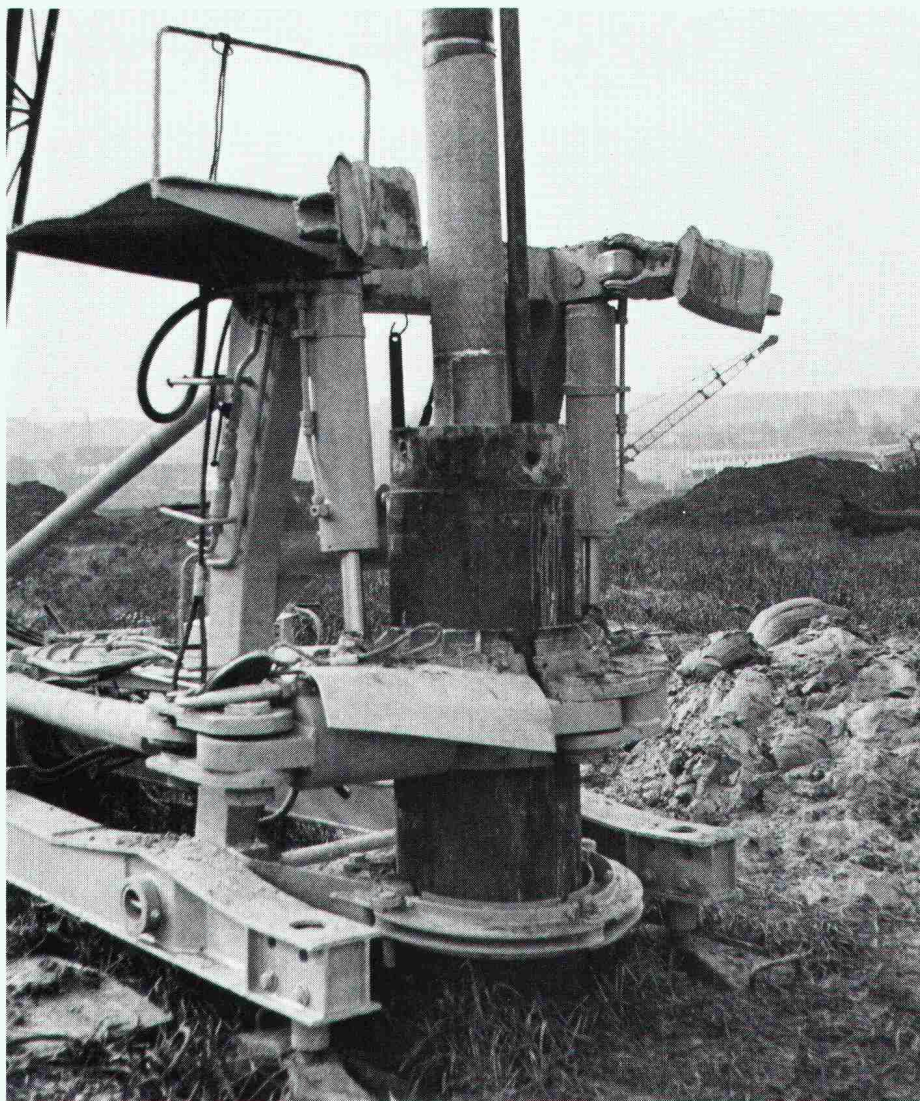

Und hier die anderen 4 guten Gründe, auf Dicht zu bauen:

1. Sie wollen genau wissen, worauf Sie bauen:

Dicht führt für Sie fachmännische Baugrunduntersuchungen durch.

2. Sie wollen festen Boden unter den Füßen haben:

Dicht hat sich als Spezialist für sämtliche Pfahlgründungs-Methoden bestens bewährt.

3. Sie wollen anderen keine Grube graben:

Dicht sichert senkrechte Baugrubenabschlüsse jeder Art zuverlässig.

4. Sie wollen grundsätzlich auf Nummer sicher gehen:

Dicht garantiert den Einsatz moderner Maschinen und Methoden und einen reibungslosen rückwärtigen Dienst.



Dicht AG

9001 St. Gallen
Telefon 071-23 16 45

6003 Luzern
Telefon 041-23 44 18

3007 Bern
Telefon 031-45 30 34

8036 Zürich
Telefon 01-35 69 13

Aus dem Boden nehmen wir das Magnesitgestein,
aus dem Wald das Holz — und die Idee
der wohlthuenden Stille.
Die Verbindung daraus heißt

Die Schallschluckplatte der Natur.

Herakustik

w|a|n|c|o|r

Wancor AG, Watterstrasse 214 8105 Regensdorf Telefon 01/840 51 71

GD
CONTROL
DATA

SICHERHEIT
bei
ERDBEBEN

Sind Sie für die Sicherheit von Kernkraftwerken oder anderer erdbebengefährdeter Tragwerke verantwortlich?

Unser Rechenzentrum stellt Ihnen dazu modernste Programme wie ANSYS, NASTRAN, STARDYNE sowie FLUSH zur Verfügung. Basierend auf der Methode der Finiten Elemente erlaubt das Programm

FLUSH

die Berechnung der Wechselwirkung von erdbebeninduzierten Bodenschwingungen mit 2D- und 3D-Strukturen wie Gebäuden, Dämmen und Industrieanlagen.

CDC-spezifische Erweiterungen haben die Kapazität des Programms stark vergrößert und die Rechenkosten gesenkt. Ferner wurden neue Optionen und Post-Prozessoren in das Programm eingebaut.

Rufen Sie uns an.

CONTROL DATA AG Militärstrasse 36, 8004 Zürich
Rechenzentrum Telefon 01 / 242 14 34



**DIE
BLAUE**

geniesst seit 20 Jahren das
Isoliervertrauen der Planer
und Bauherren.

***Styrofoam
Isolierplatte**

*Warenzeichen The Dow Chemical Company

Generalvertretung:
Wancor AG
8105 Regensdorf
Tel. 01 / 840 51 71

Verlangen Sie
Informationen
bei **Wancor AG**

Mehr Sicherheit mit Geilinger- Arealabschluss-Toren.

Die konstruktive Beratung, die Bereinigung des Detailprojektes und die Abstimmung von Zweckerfüllung und Preis zum optimalen Wert bilden einen bedeutenden Anteil unserer Dienstleistungen.

GEILINGER

Geilinger AG
8401 Winterthur, PF 988
Tel. 052 84 61 61, Telex 76731



- robuste, schienenlose Konstruktion
- Dreh- oder Schiebeflügel-Anordnung
- mit oder ohne elektromechanischen Antrieb



VOLVO BM BAGGERLADER 646. WEIL ES DEN FAHRER NICHT FERTIGMACHEN DARF, WENN ER MIT HARTEN BROCKEN FERTIG WERDEN MUSS.

Deshalb haben die Techniker dem Fahrerplatz des Volvo BM 646 ihre volle Aufmerksamkeit geschenkt. Sämtliche Bedienelemente sind leicht zugäng-

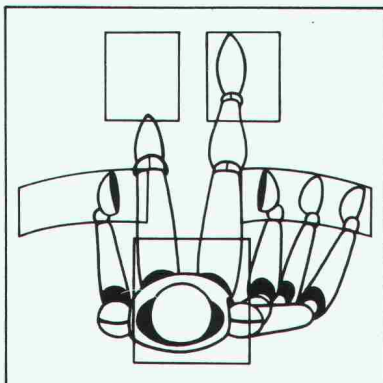

lich und der Häufigkeit ihrer Verwendung entsprechend ergonomisch angeordnet. Die mit schallschluckendem Material abgedichtete Sicherheitskabine ist so komfortabel, dass der Fahrer auch nach mehrstündiger Arbeit noch voll auf seinem Posten ist. Denn kraftsparende

Bedienung bringt höhere Leistung. Schnellkupplungen vorne und hinten; ein Ausleger, der während dem Baggern geschwenkt und dazu noch abgewinkelt werden kann, machen den Volvo BM 646 zum vielseitigsten, schnellsten und präzise- sten Baggerlader. Wirtschaftlichkeit und Betriebssicherheit garantiert Volvo BM mit hoher Disponibilität über Service und Original-Ersatzteile.



VOLVO BM Denn sicher ist sicher.

Automobiles Volvo SA, Abteilung
Baumaschinen, Industriering,
3250 Lyss, Tel. 032 84 71 11.

ebea

+ Patent N° 562376+

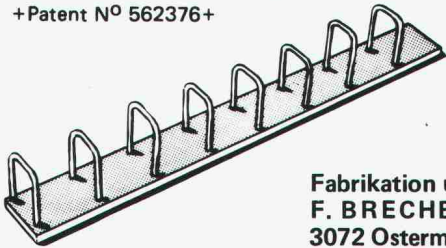

Eisenbetonanschlüsse

- Rationelleres Einsetzen der Grossflächenschalung
- Kein Durchbohren der Schalungen
- Wesentlich geringerer Schalholzverschnitt

Fabrikation und Verkauf:
F. BRECHBÜHLER Zentweg 21
 3072 Ostermundigen Tel. 031/51 32 35

Lager und Verkauf:
RIGLING BAUMASCHINEN AG
 8050 Zürich-Oerlikon Tel. 01/50 15 30
 1023 Crissier Tel. 021/34 58 37

Filter.

In Filterfragen müssen Sie mit uns sprechen!

Filter für Nutzfahrzeuge, Baumaschinen und Stationär-Motoren. Luftfilter, Vorfilter und Einzelteile. Öl-, Kraftstoff- und Hydraulik-Filter, Wasserabscheider. - Lückenloses Programm, fachmännische Beratung und mit einem gut assortierten Lager, selbstverständlich.

NOVA-HANDELS AG

MOTORENTEILE · INDUSTRIEBEDARF · FILTERTECHNIK
 8031 ZÜRICH, JOSEFSTRASSE 84
 TELEFON 01 44 55 77



Sie, die bauen wollen...

Denken Sie an Ihren thermischen Komfort

Für ein gleiches, wenn nicht für ein geringeres Budget einer traditionellen Heizung bietet Ihnen Masser ein optimales Wohlbefinden.

MASSER

20 Jahre Integrale Elektroheizung

MASSER SA, Ostring 42
 8105 Regensdorf - Tel. 01 840 00 11

Normstahl®

Garagenschwingtüre

ohne Deckenlaufschienen, komplett einbaufertig, geräuscharm und leichtgängig, für die Montage funktgesteuerter BOSCH-Torantriebe besonders vorbereitet.

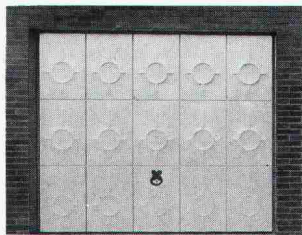

Alle Größen bis 5 m Breite und 3 m Höhe. Vollverzinkt. Eleganter Torbelag nach Wahl: Farbe doppelschichtig eingebrannt, im Teakholzmaserdekorkunststoffbeschichtet, für Massivholzbelag vorgefertigt, mit Alu-, Kupfer-Kassetten oder mit Paneelen verkleidet. Neu: die Tür zum Tor. **10 Jahre Garantie.**

GUTSCHEIN

für Prospekte. Bitte ankreuzen!
 Schwingtüre und Profiltüren
 Ordnungset für Garagen + Keller
 Gartengerätehäuser Komposter
 Ausschneiden und einsenden an
Normstahl E. Döring AG, Abt. BAM
 Industriestr., 9462 Montlingen SG



Spielplätze müssen leben, natürliche Umwelt ersetzen, die kindliche Phantasie bereichern, Abwechslung bieten, zu spielerischen Taten verhelfen, Kontakt schaffen, begeistern, anregen, müssen dem Kind seine Welt bedeuten, müssen Wohnraum im Freien sein ...

Verlangen Sie den Spielgeräte-Katalog von Geräten in Holz, Metall und Kunststoff.

berli Postfach 201, 6210 Sursee/LU,
 Tel. 045 21 20 66

2034/

Sarnafil® hält dicht

Ein Produkt der Sarna Kunststoff AG, Telefon 041 660111

... sie läuft
auf leisen
Sohlen ...

ist preisgünstig, hat geringe
Abmessungen, ist einfach zu
installieren,
die vertikale, mehrstufige

KREISEL- PUMPE MV 2000

Sie ist «ein Mädchen für alles»
zur Förderung von sauberem
Wasser, für Bewässerung,
Autowaschen, Wasserversor-
gung, Feuerlöschanlagen etc.
Hohe Qualität – eine Selbst-
verständlichkeit bei einem
Brunnerfabrikat – noch mehr
erklärt unser Sonderprospekt.

Fabrikation/Verkauf/Service

ROBERT BRUNNER
PUMPENBAU + GIESSEREI

8302 Kloten, Tel. 01/8141744
Filialen: Sevelen/Lausanne/Magadino

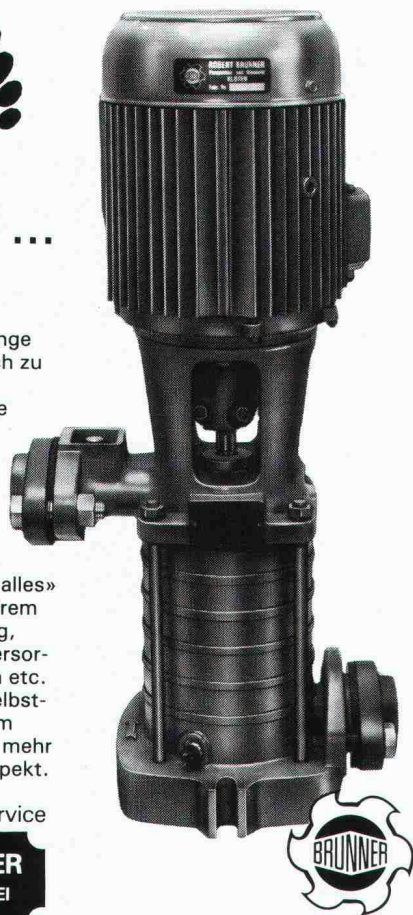

**Vielleicht wissen Sie
schon, was ein Stamflor-
Objektteppich alles für
Ihre Kunden tut.**

**Aber möglicherweise
wissen Sie noch nicht, was
unser Beratungsdienst
alles für Sie tun kann.**

**Rufen Sie
01/867 02 22 an.**

stamflor[®]

Qualität am Meter.



ISOLIERBAUSTOFFE
SCHICHTEX
über
2 Mio. m²
verlegt

Bau + Industriebedarf AG
4104 Oberwil/BL Tel. 061 30 40 30

**thun
PLAST**

**Kabinen
Systembau**



Mit seinen unbegrenzten Möglichkeiten z.B. als
Portierloge, Verkaufs- oder Informationsschal-
ter, WC-Kabinen aber auch als Betriebs- und
Tankstellenbüro oder als Wartekabine.
Referenzen: z.B. Migros, SBB, BLS, BBC, Gulf,
SEVA, Von Roll, Bell, öffentliche Verwaltungen.

Eschmann AG
3600 Thun Industriestrasse 5
☎ 033/22 91 91

- GFK-Fassadenelemente
- Spezialteile
- Tonnengewölbe
- Lichtbänder
- Aufsatzkränze
- Grossspritzerei

Wir wünschen Ihre Unterlagen über Thun-Plast-Kabinen.

Firma: _____
Strasse: _____
PLZ/Ort: _____
Tel. _____

SCHÖCK und die Idee mit dem Lichtschacht aus glasfaserverstärktem Polyester.

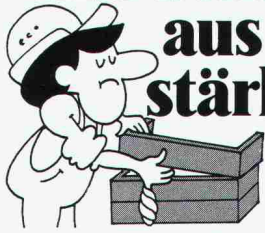

Ein Lichtschacht. Notwendig, aber hinderlich und zeitraubend beim Betonieren. Das war einmal. Jetzt gibt es den Lichtschacht aus glasfaserverstärktem Polyester von SCHÖCK.



schöck

Ideen fürs Bauen

SCHÖCK-Verkaufsbüro René Fleisch
Obersumpfstr. 862 - 5745 Safenwil AG
Telefon 062/671746

Coupon

- Schicken Sie mir bitte kostenlos:
- Weitere Informationen über SCHÖCK-Lichtschächte
 - über das SCHÖCK-Gesamtprogramm
- (Absender nicht vergessen) SIA 39

Lieferung durch den Fachhandel

7 Vorteile durch neue Ideen:
1. Absolut verrottungs-sicher. 2. Gewölbeform hält stärkstem Erddruck stand. 3. Günstiges Gewicht.

4. Mit 4 Schrauben schnell montiert.
5. Kein Abrutschen oder Absacken. 6. Optimaler Lichteinfall. 7. Passend für alle Kellerfenster.
Warum also umständlich wenn's auch einfach geht.

AMMANN Langenthal

Aufbereitungsanlagen für Sand, Kies und Schotter

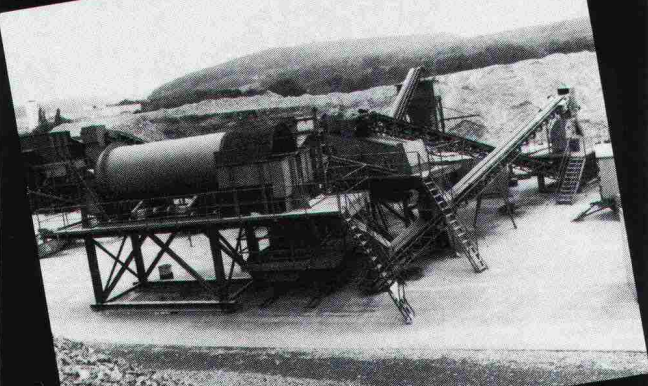

Verkaufsberatung - Kundendienst -
Ersatzteillager - Schulung Ihres Personals

AMMANN 4900 Langenthal
063 29 61 61 TX 68 446

Energie sparen* mit rhodipor-Dämmputz

* Die Wärmedämmung von Fassaden wird mit dem rhodipor-Dämmputz wirtschaftlich und bauphysikalisch optimal gelöst.

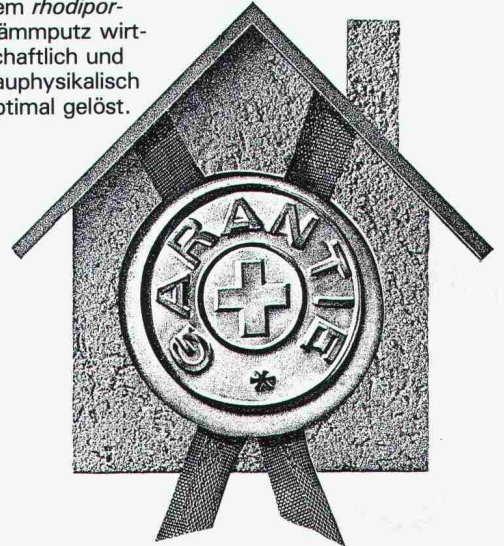

3 renommierte Firmen garantieren die Qualität und den dauerhaften Wärmeschutz des seit über 15 Jahren bewährten rhodipor-Dämmputzes.

Das ist rhodipor:
Hervorragende Wärmedämmung
sehr gute Wasserdampfdurchlässigkeit,
hohe Druckfestigkeit,
kostengünstig,
problemlose Verarbeitung.

Kostenlose Beratung in der ganzen Schweiz durch



Zimmerli
Mineralwerk
AG Zürich
Hohlstr. 500
01 64 10 40



Carlo Bernasconi AG
3018 Bern-Bümpliz 031 56 15 11
4252 Baerschwil 061 89 61 11
1902 Evionnaz/VS 026 84 24 7



Verlangen Sie Gratisdokumentation durch oben aufgeführte Firmen, oder RHODIUS Schweiz, Herzogstr. 18, 4900 Langenthal 063 22 31 31

Name/Adresse: _____

Stellen- und Gelegenheits-Anzeigen

Tarif

Stellenangebote und Ausschreibungen			Ermässiger Preis für Stellengesuche		
1/1 Seite	185×259 mm	Fr. 950.—	1/6 Seite	185×40 mm 90×84 mm	Fr. 195.—
1/2 Seite	185×128 mm 90×259 mm	Fr. 500.—	1/8 Seite	185×28 mm 90×60 mm	Fr. 155.—
1/3 Seite	185×84 mm	Fr. 340.—	1/12 Seite	90×40 mm	Fr. 105.—
1/4 Seite	185×60 mm 90×128 mm	Fr. 265.—	1/16 Seite	90×28 mm	Fr. 63.—
			1/24 Seite	90×18 mm	Fr. 43.—

Chiffregebühr Fr. 6.—, Ausland Fr. 8.—.

Für Stellengesuche wird Vorauszahlung verlangt.

Anzeigenschluss: Mittwoch der Vorwoche, 10 Uhr.

IVA AG für internationale Werbung, 8035 Zürich
Beckenhofstrasse 16, Tel. 01 / 26 97 40, PC 80-32735

Filiale:
1004 Lausanne, 19, av. de Beaulieu, Tel. 021 / 37 72 72

Stellenangebote

Tiefbauzeichner(in)

(evtl. mit Eisenbetonerfahrung)

für interessante Aufgabe in kleinem Betrieb gesucht.

Ich biete Leistungslohn, moderne Anstellungsbedingungen, fortschrittliche Sozialleistungen, angenehmes Betriebsklima.

J. KAMM, dipl. Ingenieur ETH, Ingenieurbüro
Niederweg 2A, 8907 Wettswil am Albis, Tel. 01 / 700 05 39

Ingenieurbüro in der Ostschweiz bietet einem

dipl. Kulturingenieur mit Geometerpatent

eine anspruchsvolle Führungsposition.

Gerne erwarten wir Ihre Kurzzofferte unter Chiffre
SIA 123 an IVA AG, Postfach, 8035 Zürich.

Danzeisen + Voser

Architekten BSA/SIA, St. Gallen

Wir bearbeiten zur Zeit Aufträge für Geschäftshäuser, Wohnüberbauungen, Industriebauten, Schulen, Spitalbauten usw.

Zur Ergänzung unseres Mitarbeiterstabes suchen wir einen jungen, gut ausgewiesenen

Bauführer

für Kostenvoranschlag, Ausschreibung, Rechnungswesen und Bauleitung.

Wir bieten zeitgemässe Anstellungsbedingungen. Unser Büro ist der Schweizerischen Fürsorgekasse für die technischen Berufe angeschlossen.

Wenn Sie Interesse haben, in einem unserer kleinen Teams mitzuarbeiten, melden Sie sich bitte telefonisch oder schriftlich, wir empfangen Sie anschliessend gerne zu einer Besprechung.

Danzeisen + Voser, Architekten BSA/SIA
Vadianstrasse 46, 9001 St. Gallen
Telefon 071 / 22 23 52

Wir suchen einen kompetenten Fachmann,
der als

Produkt-Ingenieur

(Bautechniker HTL)

im

Bereich Fassaden

folgende Aufgaben erfüllen kann:

- Technisch einwandfreie Beratung der Kunden.
- Bearbeitung von Grossprojekten in Zusammenarbeit mit unserem Aussendienst.
- Ausarbeitung von Projektvorschlägen und Offerten.
- Mitarbeit bei der Entwicklung.

Das Arbeitsgebiet ist die deutsche Schweiz und der Tessin.

Der Eintritt kann sofort oder nach Absprache erfolgen.

Wir bieten der Verantwortung entsprechende Kompetenzen und Entlohnung.

Bitte senden Sie uns Ihre Bewerbung mit den üblichen Unterlagen.

ZÜRCHER ZIEGELEIEN

Direktion Verkauf
Postfach, 8021 Zürich

ED. ZUEBLIN + CIE AG, one of the leading Swiss construction companies is looking for a highly qualified, management-experienced

Civil Engineer with University degree

for management and further development of international activities.

Eligible are persons, who are decided born leaders with several years successful construction practice in leading positions. Experience in marketing, tendering, negotiations with owners and consultants, execution of building work in joint ventures or independently, as well as practical experience outside Europe are indispensable.

This exacting leading position requires robust health, physical and mental stress stability, great initiative, willingness to live near Zurich and to accept a great deal of travelling.

Excellent knowledge of English and French as well good knowledge of German is a must. Knowledge of Italian and Spanish would be an asset.

The company offers a vice-president position with ample competences, loyal cooperation on the level of top management, fascinating entrepreneurial and technical challenges in the international construction scene, experienced staff, most modern technology and equipment. The remuneration is adequate to the importance of the position, to efforts and results.

Candidates are kindly requested to forward complete résumé to the employee counseling office in charge. Application forms can also be provided. All replies will be treated confidentially.



Personalberatung Dr. Emil Greber
Löwenstrasse 11, CH-8001 Zürich, Tel. 01/211 84 32

Wir suchen einen fähigen jungen und selbständigen

dipl. Bauingenieur ETH

Wir bearbeiten interessante, anspruchsvolle Hoch- und Brückenbauten im In- und Ausland. In unserem mittelgrossen Ingenieurbüro haben wir bei freier Arbeitszeit ein anregendes Arbeitsklima und legen Wert darauf, in unserem neuen Mitarbeiter auch einen guten Kollegen zu finden.

Minikus, Witta und Partner
dipl. Bauingenieure ETH/SIA
Biberlinstrasse 16, 8032 Zürich, Telefon 01 / 55 04 66

preTon – rationeller Mauerwerksbau

Wir sind einer der bedeutendsten Ziegel- und Backsteinproduzenten in der Schweiz, mit mehreren angeschlossenen Zweigbetrieben.

In unserer preTon-Vorfabrikationsabteilung findet ein tüchtiger

Architekt HTL oder Ingenieur HTL

eine interessante Tätigkeit als

Projektleiter

zur Unterstützung des Abteilungsleiters.

Ihr Wirkungskreis umfasst im wesentlichen:

- Kalkulation
- Planung
- Abrechnung
- technische Beratung

Für diese Aufgabe erwarten wir folgende Voraussetzungen:

- Kontaktfreude und Initiative
- Sinn für Zusammenhänge
- möglichst einige Erfahrung in der Vorfabrikation

Einem geeigneten Kandidaten steht eine abwechslungsreiche und ausbaufähige Position offen.

Richten Sie bitte Ihre handschriftliche Bewerbung mit allen Unterlagen an die



Personaldirektion der
Keller AG, Ziegeleien
8422 Pfungen

Ingenieurbüro im Raum Bern sucht zur Verstärkung seiner Abteilung Bauphysik/Schalltechnik einen jüngeren

dipl. Bauingenieur ETH

Die Stelle erfordert Geschick im Umgang mit Messgeräten, Gewandtheit im schriftlichen und mündlichen Ausdruck und eine selbständige initiative Arbeitsweise. Interessenten mit praktischer Erfahrung im Hochbau werden bevorzugt.

Offerten mit ausführlichen Unterlagen sind zu richten unter Chiffre S 901263 an Publicitas, 3001 Bern.



KANTONALE BAUSCHULE
(Technikerschule)
AARAU / UNTERENTFELDEN

Stellenausschreibung

An der Bauschule Aarau sind folgende Lehrstellen für ordentliche Hilfslehrer (Teilpensen) zu besetzen:

Stellen:

Englisch und eine weitere Sprache (Deutsch, Französisch, Italienisch)

Personalführung und ein weiteres Fach

Baukonstruktion, Werkzeichnen, Baustoffkunde

Mathematik u. Ingenieurfächer (Algebra, Geometrie, EDV, Baustatik, Stahlbeton)

Vermessung und ein weiteres Fach

Tiefbau (Grundbau, Wasserbau, Kanalisation, Strassenbau)

Baumeisterfächer (Gerüstung, Spriessung, Kalkulation, Bauführung, Bauplatzinstallation, Baubeschrieb, Messvorschriften)

Anforderungen:

Mittelschul- oder Bezirksschullehrer oder gleichwertige Ausbildung

Einschlägige Hochschul- ausbildung (Betriebspsychologie usw.), Praxis und Schulerfahrung erwünscht

Architekt HTL oder gleichwertige Ausbildung, Baupraxis, Schulerfahrung erwünscht

Ingenieur HTL oder eine gleichwertige Ausbildung, Baupraxis, Schulerfahrung erwünscht

Ingenieur HTL oder Vermessungstechniker, Praxis, Schulerfahrung erwünscht

Ingenieur HTL oder gleichwertige Ausbildung, Baupraxis, Schulerfahrung erwünscht

dipl. Baumeister, Erfahrung im Hoch- und Tiefbau, Schulerfahrung erwünscht

Allgemeine Anstellungsbedingungen:

- Unterrichtsverpflichtung von 12—20 Wochenstunden
- Uebernahme von Schulämtern
- Besoldung gemäss Lehrerbesehdungsdekret des Kantons Aargau
- Aufnahme in die Aarg. Beamtenpensionskasse
- Stellenantritt 28. April 1980

Anmeldungen:

Bewerbungen sind mit den üblichen Unterlagen, die Aufschluss über Ausbildung und Praxis geben, zu richten an die

Direktion der Kantonalen Bauschule Aarau
Suhrenmatten, 5035 Unterentfelden

Anmeldeschluss: 15. Oktober 1979

International tätiges Ingenieurbüro sucht per sofort oder nach Uebereinkunft initiative und selbständige

Bauingenieure ETH oder HTL

als Bauleiter von Industriebauvorhaben im Mittleren Osten und in Afrika.

Anforderungen:

- mehrjährige Erfahrung in Planung und Bauleitung bzw. Bauführung von Industriebauten im In- und/oder Ausland
- Beherrschung der englischen und/oder der französischen Sprache in Wort und Schrift
- Idealalter etwa 30 bis 40 Jahre

Wir bieten:

- verantwortungsvolle Position
- den Qualifikationen und Anforderungen angemessenes Salär
- Versetzungszulage und Spesenentschädigung
- Personalfürsorge

Schriftliche Offerten mit Lebenslauf, Zeugniskopien und Foto sind erbeten an:

HEINZELMANN & CO. AG, Ingenieurbüro
Altenburgerstrasse 49, 5200 Brugg



Finanzdepartement Aargau
ABTEILUNG LANDWIRTSCHAFT
Sektion Strukturverbesserungen

Infolge Pensionierung des jetzigen Stelleninhabers suchen wir zwecks Wiederbesetzung der Stelle einen

Architekten HTL

als technischen Beamten. Das interessante Tätigkeitsgebiet umfasst:

- Prüfung von Subventionsgesuchen
- Prüfung von Projektvorlagen
- Erstellen von Anträgen für die Subventionierung von landwirtschaftlichen Hochbauten
- Projektbegleitung, Baukontrollen

Für diese Stelle erwarten wir:

- Ausbildung als Architekt HTL
- Erfahrung in Projektierung und Bauleitung, nach Möglichkeit im landwirtschaftlichen Hochbau
- Verhandlungsgeschick, Initiative, zuverlässige und selbständige Arbeitsweise

Wenn Sie Interesse haben am landwirtschaftlichen Hochbau und gerne in einem kleineren Team von Fachleuten arbeiten möchten, dann freuen wir uns auf Ihre Bewerbung.

Die Besoldung erfolgt gemäss Besoldungsdekret. Der Stellenantritt ist vorgesehen auf den 1. Januar 1980 oder nach Vereinbarung.

Weitere Auskunft erhalten Sie über Telefon 064 / 21 15 94 oder 21 15 87.

Bewerbungen mit Lebenslauf, Foto und Zeugnissen sind bis 19. Oktober 1979 erbeten an

Herrn K. Brunner, Chef Sektion Strukturverbesserungen
Telli-Hochhaus, 5004 Aarau



Anwendungstechnik für Abdichtungen im Hoch- und Tiefbau

Zur Unterstützung unserer Verkaufsanstrengungen im In- und Ausland für Dichtungsbahnen und Isolierschäume suchen wir einen erfahrenen

Bauingenieur ETH oder Ing. HTL

Sein selbständiges Aufgabengebiet ist wie folgt umschrieben:

- die von unserer Forschung und Entwicklung entwickelten Produkte zur Marktreife zu bringen
- Erarbeiten von Problemlösungen für komplexe Bauobjekte
- Erarbeiten von praxisingerechten Verkaufsdokumentationen
- anwendungstechnische Ausbildung unserer technischen Berater und Vertretungen im In- und Ausland
- Vertretung der Firma in wichtigen Fachkommissionen für Abdichtungsfragen

Wir wünschen von unserem Mitarbeiter folgende Erfahrungen:

- Ausbildung als Bauingenieur ETH oder Ingenieur HTL
- praktische Tätigkeit oder Erfahrung auf dem Sektor der Abdichtungen im Hoch- und Tiefbau
- Interesse für bauphysikalische Zusammenhänge
- gute Kenntnisse der englischen Sprache von Vorteil

Wenn Sie an dieser Position Interesse haben, senden Sie Ihre schriftliche Bewerbung an unseren Personaldienst, zuhanden von Frl. Schmid.

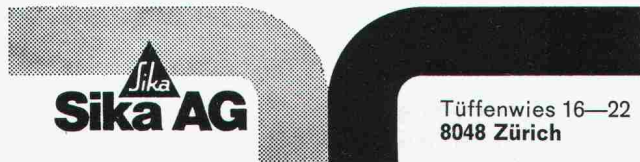

Tüffenwies 16—22
8048 Zürich

Bekannte Bauunternehmung (Schweiz) sucht für ihre Abteilung

Spezialtiefbau

(Pfählungen, Grundwasserabsenkungen, Sondierbohrungen usw.)

einen selbständigen, erfahrenen

BAUFÜHRER

Wir bieten:

- interessante Baustellen
- Einsatz Schweiz und Ausland
- angenehmes Arbeitsklima
- gute Anstellungsbedingungen

Wir wünschen:

- technisch gut fundierte Ausbildung und praktische Baustellenerfahrung
- Unternehmertyp mit Führungseigenschaften
- verhandlungsgewandt
- Englisch in Wort und Schrift

Wir bitten gut ausgewiesene Bewerber um Einreichung der üblichen Offertunterlagen unter Chiffre 4861 ZI OFA an Orell Füssli Werbe AG, Postfach, 8022 Zürich.

Diskretion und rasche Behandlung der Bewerbung ist für uns selbstverständlich.

STEINER

Wir suchen zur Verstärkung unseres Bauteams tüchtige, zuverlässige, initiative Fachleute, insbesondere

Baukalkulatoren örtliche Bauführer

Wer über mehrjährige Berufserfahrung auf Grossbaustellen des Hochbaus mit anspruchsvollem Innenausbau verfügt, wird gebeten, sich mit den üblichen Bewerbungsunterlagen (Lebenslauf, Zeugniskopien, Referenzliste, Handschriftprobe) zu melden bei

Karl Steiner
Generalunternehmung
Hagenholzstrasse 60
Postfach
8050 Zürich
Telefon 01 / 50 10 10

STEINER

Wir sind ein bedeutendes Handelsunternehmen der Baubranche. Für unsere stark expandierende Verkaufsabteilung «Aussenisolierung» suchen wir einen zielstrebigen und gewissenhaften

Verkaufsberater

für die Region Aargau/Limmattal.

Sie arbeiten in einem kleinen, kameradschaftlichen Team und werden von uns sorgfältig in Ihre neue Aufgabe eingeführt.

Den Idealfall stellen wir uns so vor:

- **technische Grundausbildung**
- **kaufmännisches Flair**
- **kontaktfreudig und «wach»**

Bringen Sie einiges davon mit und haben Sie Interesse an einer selbständigen Aufgabe? Dann freuen wir uns, Sie kennenzulernen, und erwarten einige kurze Angaben über Ihre bisherige Tätigkeit.

WANCOR AG

Isolier- und Bedachungsmaterialien
Postfach, 8105 Regensdorf, Telefon 01 / 840 51 71

Zur Mitarbeit an vielseitigen Projekten auf den Gebieten Strassenbau, Abwasser und allg. Tiefbau suchen wir einen jüngeren, verantwortungsbewussten

dipl. Ingenieur ETH (evtl. HTL)

Der Eintritt kann sofort erfolgen. Wir bieten Ihnen ein gutes Arbeitsklima, umfassende Sozialleistungen sowie gute Entwicklungsmöglichkeiten.

Ihrer Bewerbung sichern wir absolute Diskretion zu. Senden Sie Ihre Unterlagen an

Kurt Bay
c/o EMCH + BERGER
Diplomierte Bauingenieure SIA
Frey-Herosé-Strasse 25
5001 Aarau, Telefon 064 / 24 72 24

Emch+
Berger



Im Auftrag eines alteingesessenen, renommierten Architekturbüros in der Ostschweiz suche ich einen begabten

Architekten

Dem neuen Mitarbeiter wird die Chance geboten, nach einer sorgfältigen Einarbeitung

als Juniorpartner

und eventuell späterer Nachfolger aktiv bei der Führung der Geschäfte mitzuwirken. Eine finanzielle Beteiligung ist möglich.

Dieses interessante Angebot richtet sich an einen Hochschulabsolventen mit mehrjähriger praktischer Erfahrung in der selbständigen Leitung von Projekten. Der Bewerber sollte sich über eine erfolgreiche Entwurfstätigkeit und Wettbewerbserfolge ausweisen können.

Die persönlichen Anforderungen sind hoch. Diese Funktion kann nur von einer integren Persönlichkeit erfüllt werden, welche die Bereitschaft zu einer loyalen Zusammenarbeit mitbringt. Der schrittweise Uebergang zu einer selbständigen Tätigkeit setzt ein erprobtes Vertrauensverhältnis voraus.

Fachleute mit Interesse an dieser in jeder Beziehung herausfordernden Aufgabe werden gebeten, ihre Unterlagen einzureichen. Volle Diskretion wird zugesichert.

Personalberatung Fritz Müller AG

Inhaber W. Wilhelm
Konsulent für Unternehmer-, Personal- und Berufsfragen
9001 St.Gallen Bahnhofstrasse 4 ☎ 071 22 03 22
St.Gallen Zürich

Zur Ergänzung und Verstärkung unseres Arbeitsteams im Internverkauf suchen wir jüngere

Sachbearbeiter

Ihre Hauptaufgabe besteht im selbständigen Bearbeiten unserer Kundenanfragen, im Ausarbeiten von Offerten und Devis, immer mit dem Ziel, zu verkaufen.

Ideale Voraussetzungen für diesen Job sind:

- **Hoch-, Tief-, Eisenbeton- und Stahlbauzeichner**
- Kontaktfreude und Initiative
- kaufmännisches Flair
- Zuverlässigkeit und effiziente Arbeitsweise
- Französischkenntnisse (nicht Bedingung)

Eine gründliche Einarbeitung in unsere Branche ist selbstverständlich. Wir bieten Ihnen fortschrittliche Anstellungsbedingungen.

Gerne erwarten wir Ihre Bewerbungsunterlagen mit Foto.

MONTANA STAHL AG, 5303 Würenlingen
Telefon 056 / 98 18 47

Wir suchen einen jungen, gut qualifizierten und initiativen

Eisenbetonzeichner

Wir bieten interessante, anspruchsvolle Arbeit im Hoch- und Brückenbau und ein angenehmes Arbeitsklima in unserem mittelgrossen Ingenieurbüro.

Schreiben oder telefonieren Sie uns bitte!

Minikus, Witta und Partner
dipl. Bauingenieure ETH/SIA
Biberlinstrasse 16, 8032 Zürich, Telefon 01 / 55 04 66

Hochbauzeichnerin/Hochbauzeichner

Haben Sie Freude an Projektierungsaufgaben, einiges Geschick in grafischer Gestaltung und Figurenzeichnen, dann bieten wir Ihnen eine abwechslungsreiche Stelle.

Gerne erwarten wir Ihre schriftliche Bewerbung mit den üblichen Unterlagen.

BASLER & HOFMANN, Ingenieure und Planer AG
8029 Zürich, Forchstrasse 395



Konzernbauten und Projekte

In unser Architekturbüro suchen wir einen

Architekten HTL

mit mehrjähriger Erfahrung und Fremdsprachenkenntnissen.

Der Aufgabenkreis umfasst einerseits die Bearbeitung von Neu- und Umbauten für die eigenen Werke, andererseits die Projektierung und Ausführung der Hochbauten für schlüsselfertige Anlagen für unsere Kundschaft.

Der Bewerber soll fähig sein, solche Objekte selbständig zu projektieren sowie kostenmässig, konstruktiv und zeichnerisch bis zur Ausführungsreife zu bearbeiten.

Wir bieten eine interessante und sehr vielseitige Aufgabe in einem angenehmen Arbeitsteam.

Wenn Sie sich durch diese Ausschreibung angesprochen fühlen, erwarten wir gerne Ihre Bewerbung mit den üblichen Unterlagen oder Ihren Anruf an die Personalstelle für technische Abteilungen. Auskünfte erteilt Ihnen gerne unser Herr Berchtold, Telefon 052 / 81 11 22, intern 3655.

Gebrüder Sulzer Aktiengesellschaft, 8401 Winterthur

3386



Wir suchen einen gut ausgewiesenen

Tiefbauzeichner/Konstrukteur

als Nachfolger unseres Vorgesetzten des Zeichnungsbüros sowie für die Betreuung des Lehrlingswesens.

Aufgaben:

- selbständige, konstruktive Bearbeitung von Strassenprojekten und Kunstbauten, Führung eines kleinen Mitarbeiterstabs
- theoretische und praktische Ausbildung der Tiefbauzeichnerlehrlinge im Strassen- und Eisenbetonbau sowie im allgemeinen Tief- und Hochbau

Anforderungen:

mehrjährige Erfahrung in der Projektierung von Strassen, allgemeinen Tief- und Eisenbetonbauten. Bereitschaft zur Teamarbeit. Fähigkeit zur Führung und Ausbildung von Lehrlingen.

Wir bieten:

umfangreiches, interessantes Aufgabengebiet mit längerfristiger Einarbeitungsmöglichkeit. Der anforderungsreichen Funktion entsprechende Anstellungsbedingungen.

Bewerber, die an einer Lebensstelle interessiert sind, bitten wir, uns ihre Offerte mit Lebenslauf und Zeugniskopien einzureichen. Für telefonische Auskünfte steht Ihnen unser Herr A. Imhof, Telefon 064 / 21 16 15, gerne zur Verfügung.

AARGAUISCHES BAUDEPARTEMENT
Abteilung Tiefbau/Kantonsingenieur
Buchenhof 5001 Aarau

ETH Zürich

Für die Informations- und Dokumentationsstelle des Instituts für Hochbautechnik auf dem Hönggerberg suchen wir mit Stellenantritt nach Vereinbarung einen jüngeren

diplomierten Bauingenieur ETH

als Assistenten-Sachbearbeiter auf dem Informations- und Dokumentationssektor, mit gründlichen Fachkenntnissen und Interesse an der Bearbeitung vielseitiger Aufgaben aus dem Bereich des konstruktiven Ingenieurbaus.

Interessenten laden wir ein, ihre Bewerbung mit den üblichen Unterlagen einzureichen an das Institut für Hochbautechnik ETH, 8093 Zürich-Hönggerberg, Telefon 01 / 57 57 70, intern 2858 (Doz. Truhovic).

Bauunternehmung im Seeland sucht per sofort oder nach Vereinbarung einen qualifizierten

Kalkulator/Bauführer

mit mehrjähriger Erfahrung im allgemeinen Tief- und Strassenbau zur selbständigen Kalkulation sowie zur Führung von Baustellen.

Wir bieten Dauerstelle mit zeitgemässer Entlohnung und fortschrittlichen Sozialleistungen.

Gerne erwarten wir Ihre Bewerbung.

S. FACCHINETTI SA
3232 Ins, Telefon 032 / 83 15 35

Gesucht in mittelgrosses Ingenieurbüro in Zürich (Nähe HB)

Tiefbauzeichner

Anforderungen:

- Berufsausbildung als Tiefbauzeichner
- wenn möglich Erfahrung in Untertage- oder Eisenbetonbau
- exaktes, speditives und selbständiges Arbeiten
- Teamgeist

Wir bieten:

- interessante, abwechslungsreiche Tätigkeit in einem jungen Team
- Dauerstelle
- zeitgemässe Anstellungsbedingungen

Bewerbungen mit allen Angaben und Unterlagen sind zu richten an

Ingenieurbüro Amberg AG
Postfach 3141, 8031 Zürich

Kleineres Ingenieurbüro in Zürich, im Hoch- und Tiefbau tätig, sucht

dipl. Bauingenieur ETH

Statiker, Konstrukteur, evtl. auch Anfänger, Muttersprache Deutsch, Fremdsprachenkenntnisse erwünscht.

Eisenbetonzeichner

Etwas Praxis erwünscht.

Interessenten melden sich handschriftlich unter Beilage von Zeugniskopien und Angabe von Referenzen und Gehaltsforderung unter Chiffre SIA 130 an IVA AG, Postfach, 8035 Zürich.

In ein kleines Team suchen wir auf etwa 1. Januar 1980 einen deutschsprachigen Schweizer

Bauingenieur

mit ETH-Abschluss und mehrjähriger Erfahrung auf den Gebieten

- Grundbau
- Bodenmechanik
- Geotechnik

Für einen initiativen, etwa 30jährigen Bewerber bietet sich eine vielseitige Dauerstelle mit interessanten Entwicklungsmöglichkeiten.

Bewerbungen mit Zeugnissen sind zu richten unter Chiffre SIA 129 an IVA AG, Postfach, 8035 Zürich.

Generalunternehmung für Renovationen und Umbauten sucht bestqualifizierten, erfahrenen

Architekten-Techniker HTL

als selbständigen Sachbearbeiter von anspruchsvollen Objekten. Es könnte sich für die offene Stelle auch ein initiativer Bauführer/Bauzeichner mit mehreren Jahren Berufspraxis (möglichst auch im Sektor Umbau) bewerben.

Unser Herr R. Cramerer freut sich auf Ihre Kontaktaufnahme über Telefon 01 / 830 36 55.

RENUMBAU AG
Grindelstrasse 5, 8304 Wallisellen

Als leistungsfähige Generalunternehmung sind wir im Spital-, Industrie- und Verwaltungsbau tätig.

Wir suchen einen weiteren, jüngeren

Bauführer

Unser neuer Mitarbeiter soll vor allem für örtliche Bauführungen eingesetzt werden, trotzdem aber Erfahrung in Devisierung und eventuell in Werkplanbearbeitung mitbringen.

Sie finden bei uns interessante Bauaufgaben, fortschrittliche Arbeitsbedingungen, Pensionskasse und eine ausbaufähige Dauerstelle.

Senden Sie bitte die üblichen Bewerbungsunterlagen an

**GROSS
BRUGG**

Architekturbüro
Bauleitungen
Generalunternehmung

Schulthessallee 7
Telefon 056 / 41 74 51

Arthur Gross AG 5200 Brugg

Für einen unserer Klienten — ein mittleres Baugeschäft in der Ostschweiz — suchen wir einen Baufachmann als

Geschäftsführer

zur selbständigen und verantwortlichen Leitung der Unternehmung.

Unser Klient ist vorwiegend im Hochbau tätig. Neben Neubauten führt er vor allem Kundenarbeiten aus. Im Tiefbau beschränkt sich die Tätigkeit auf Spezialarbeiten.

Für einen tüchtigen Fachmann besteht die Möglichkeit, sich allenfalls an der Firma partnerschaftlich zu beteiligen.

Senden Sie bitte Ihre handgeschriebene Bewerbung mit Foto und Lebenslauf an:

Lehner + Beck AG, Oberseestrasse 20, 8640 Rapperswil
Telefon 055 / 27 71 68

Mittelgrosses Bauingenieurbüro in Zürich sucht initiativen und selbständigen

Eisenbetonzeichner

(evtl. Tiefbauzeichner mit EB-Praxis)

für die Mitarbeit an interessanten Projekten des Hoch- und Tiefbaus.

Gerne erwarten wir Ihren Anruf oder Ihre schriftliche Bewerbung.

SCHUBIGER AG, Bauingenieure
Kleinstrasse 16, 8008 Zürich (beim Kreuzplatz)
Telefon 01 / 34 86 64 (W. Streich verlangen)

Bauamt II der Stadt Zürich

Wir suchen zur Verstärkung unseres Architektenteams initiative und kontaktfreudige

Architekten HTL

Aufgaben: Unterhalt, Sanierung, Umbau und Erweiterung von städtischen Liegenschaften.

Anforderungen: Diplom einer höheren technischen Lehranstalt (HTL), mehrjährige Büro- und Baustellenpraxis.

Wir bieten: zeitgemässes Gehalt, vorbildliche Sozialleistungen.

Eintritt: nach Vereinbarung.

Bewerbungen an das
Hochbauinspektorat der Stadt Zürich
Lindenhofstrasse 21, Postfach, 8021 Zürich

Für die Bearbeitung vielseitiger und interessanter Bauaufgaben suchen wir einen

Hochbauzeichner

mit Erfahrung in Werk- und Detailplanbearbeitung.

Wir bieten eine ausbaufähige Stelle in kleinem Architekturbüro und leistungsbezogenes Gehalt. Stellenantritt auf Anfang November oder nach Uebereinkunft.

Ausgewiesene Bewerber richten ihre Anfrage mit den üblichen Unterlagen an

Wezel + Jegher, Architekten
8802 Kilchberg, Seestrasse 64

Zur Ergänzung unseres Teams in den Büros Zürich und Uster suchen wir per sofort

Tiefbauzeichner(in) und Eisenbetonzeichner

für die selbständige Bearbeitung interessanter Aufgaben auf dem Gebiet der Abwasserreinigung und -filtration sowie des allgemeinen Hoch- und Tiefbaus.

Sie finden bei uns fortschrittliche Anstellungsbedingungen und ein angenehmes Arbeitsklima.

Gerne erwarten wir Ihre Bewerbungsunterlagen oder Ihren Anruf.

A. W. Schmid, dipl. Ingenieur ETH/SIA
Bahnhofquai 15, 8001 Zürich, Telefon 01 / 211 32 14
Poststrasse 10, 8610 Uster, Telefon 01 / 940 71 42

Büro für Grundbauberatungen in Zug sucht einen jüngeren

Ingenieur HTL

evtl. vielseitig erfahrenen Zeichner, welcher sich voll im Aufgabenbereich Grundbau/Geotechnik mit dessen vielfältigen Problemen inkl. Feldaufnahmen, Baukontrollen, Auswertungen, zeichnerische Darstellungen usw. engagieren will. 2 bis 3 Jahre Praxis im allgemeinen Tiefbau sind Bedingung. Kollegiale Arbeitsatmosphäre in kleinem Team.

Wir freuen uns auf Ihre Kontaktaufnahme unter Chiffre SIA 127 an IVA AG, Postfach, 8035 Zürich.

Als Mitarbeiter für Entwurf und Projektierung von interessanten Bauvorhaben suchen wir einen

dipl. Architekten ETH

Wir erwarten eine gute Darstellungsbegabung und wenn möglich einige praktische Erfahrung. Der Eintritt ist ab sofort möglich.

Stücheli Huggenberger Stücheli, Architekten
Genferstrasse 6, 8002 Zürich, Telefon 01 / 201 22 66

Kleines Architekturbüro mit anspruchsvollen Aufträgen im Raume Winterthur sucht einen versierten

Hochbautechniker HTL

Von der selbständigen Planbearbeitung, Devisierung, Bauführung, Abrechnung usw. bis zur Aufrichte warten sämtliche Aufgaben auf Sie.

Sollten Sie an einer ausbaufähigen, langjährigen Stelle interessiert sein, senden Sie Ihre Offerte mit den üblichen Unterlagen unter Chiffre 41-23331 an Publicitas, 8401 Winterthur.

— aus dem STAHLTON-Angebot —

AVENIT®

Klebearmierungen

zum Verstärken
von Betonkonstruktionen
Verlangen Sie Unterlagen



Stahlton

Zürich, Telefon 01 - 47 64 00
St. Gallen Lausanne Lugano

— aus dem STAHLTON-Angebot —

Gründungsanker

BBRV Drahtanker

CONA-Sol Litzenanker
Verlangen Sie Unterlagen

 **Stahlton**
Zürich, Telefon 01 - 47 64 00
St. Gallen Lausanne Lugano

In unser kleines Team suche ich für die selbständige Bearbeitung interessanter Bauaufgaben einen

Bautechniker

Initiativem Bewerber biete ich fortschrittliche Arbeitsbedingungen und ein den Leistungen entsprechendes Salär.

Den Eintrittstermin vereinbaren wir in gegenseitiger Absprache.

H. R. Forster, Architekt
Schulhausstrasse 42, 8002 Zürich, Telefon 01 / 202 40 44

In unser Architekturbüro in Baden suchen wir per 1. Oktober oder nach Vereinbarung einen

Hochbauzeichner(in)

Rufen Sie uns an, damit in einem persönlichen Gespräch die Anstellung besprochen werden kann.

Kohler & Burkhard, Architekten
Wettingerstrasse 34, 5400 Baden, Telefon 056 / 26 01 85

Kleines Büro sucht einen in Werkplanbearbeitung, Submission und eventuell Bauführung versierten

Hochbauzeichner(in)

mit einigen Jahren Praxis zur selbständigen Bearbeitung und sorgfältiger Detaillierung von Bauten.

Individuelle Arbeitszeit, menschliches Arbeitsklima.

Gunnar Jauch dipl. Architekt ETH/SIA
Forchstrasse 60 8008 Zürich Telefon 01 / 53 93 77

Wir suchen zu baldigem Eintritt initiativen, selbständig arbeitenden

Bauführer oder Hochbauzeichner

zur Bearbeitung von interessanten Bauaufgaben.

Handschriftliche Unterlagen an

Architekturbüro **Dr. Klaus Dorn**
Parkring 23, 8002 Zürich, Telefon 01 / 202 65 20

Gesucht in Architekturbüro im Raum Glarus

Techn. Leiter/Bürochef

Wir bieten: — Selbständigkeit
— angenehmes Arbeitsteam
— entsprechende Entlohnung

Wir wünschen: — berufliche Erfahrung (ETH oder HTL bevorzugt)

Offerten mit Unterlagen unter Chiffre 1703 OFA an Orell Füssli Werbe AG, 8887 Mels. Diskretion wird zugesichert.

Stellengesuche

Initiativer, selbständiger

Architekt HTL

26, in ungekündigter Stellung, sucht neuen Wirkungskreis. Bevorzugt Hotelbau, öffentliches Bauen im In- und Ausland, welches mir die Möglichkeit bietet, mein konstruktives und energiebezogenes Wissen vom Kontakt mit dem Bauherrn, beim Projektieren bis und mit Final Design anzuwenden (keine Bauleitung). Ausländerfahrung, Sprachen D, E. Eventuell freie Mitarbeit.
Offerten bitte unter Chiffre SIA 135 an IVA AG, Postfach, 8035 Zürich.

Gesucht in Architekturbüro in Wetzikon ZH

Hochbauzeichner/Bauführer

evtl. Architekt-Techniker HTL, für Ausführungspläne, Devisierung und Bauführung verschiedener interessanter Bauvorhaben im öffentlichen und privaten Bereich.

Eintritt per sofort oder nach Vereinbarung.

Anfragen unter Chiffre SIA 128 an IVA AG, Postfach, 8035 Zürich.

Bauingenieur-Techniker HTL

mit mehrjähriger Ausländerfahrung (USA/Peru) sucht interessante Stelle im Gebiet Strassenbau- und Verkehrsplanung. Zur Zeit in Kalifornien tätig (Doppelbürger).

Werde vom 26. September bis 22. Oktober in der Schweiz sein.

Offerten unter Chiffre 44-352114 an Publicitas, 8021 Zürich.

Zur Erweiterung unseres Teams suchen wir

Architekt HTL sowie Hochbauzeichner

für die Bearbeitung öffentlicher Bauaufgaben. Eintritt sofort oder nach Vereinbarung.

Bruno Gerosa, dipl. Architekt BSA/SIA
Florastrasse 56, 8008 Zürich, Telefon 01 / 34 90 20

Ingénieur E.T.S.

génie civil — hydraulique

— 36 ans. Expérience chantiers importants
— responsable des réalisations sur les plans technique, administratif et financier
— rompu à la direction des travaux, coordination génie civil et T. C. E.
— spécialisation en hydraulique et traitement des eaux, études et réalisations

Etudierais toutes propositions.

Ecrire sous chiffre PZ 305884 à Publicitas, 1002 Lausanne.

Baufachmann (Hochbau)

mit Organisationstalent und guten Fachkenntnissen für den Kontakt und die Beratung der Bauherrschaft gesucht. Bewerber müssen gewillt und befähigt sein, selbständig interessante Bauaufgaben zu überwachen und auszuführen.

Interessenten melden sich bei

H. Dietziker, Architekt
Bachtelenstrasse 60, 2540 Grenchen, Telefon 065 / 8 75 20

Dipl. Bauingenieur ETH

32, mit mehrjähriger Ausländerfahrung im Tief-, Strassen- und Hochbau sowie Management, sucht Stelle im Raum Zürich. Sprachen: Deutsch, Englisch, Persisch.

Offerten sind erbeten unter Chiffre SIA 132 an IVA AG, Postfach, 8035 Zürich.

Dipl. Kulturingenieur ETH

mit Patent als Ingenieur/Geometer, in ungekündigter Stellung, sucht interessante Tätigkeit in Ingenieurbüro oder Verwaltung.
Mehrfährige Praxis in Meliorations- und Vermessungswesen, Wasserbau, Wasserversorgung und Raumplanung.
Offerten bitte unter Chiffre SIA 131 an IVA AG, Postfach, 8035 Zürich.

Tiefbauzeichner

mit mehrjähriger Erfahrung in Projektierung, Bauleitung und Eisenbeton sucht neuen Wirkungskreis.
Offerten unter Chiffre SIA 133 an IVA AG, Postfach, 8035 Zürich.

Diverses

Albert Staffelbach

Rechtsanwalt

Ich freue mich, die Eröffnung meiner

Anwaltspraxis

am Limmatquai 94 (Mosse-Haus), 8001 Zürich, Telefon 01 / 32 10 20, in Kanzleigemeinschaft mit

Rechtsanwalt Dr. iur. Ruth Habicht

anzuzeigen.

Bisherige Berufstätigkeit:

- Stellvertreter des Rechtskonsulenten des Stadtrats von Zürich mit der Aufgabe, die Stadt vor allem in Enteignungsprozessen zu vertreten und in planungs- und baurechtlichen Fragen zu beraten (1973—1979)
- Urteilsredaktor am Eidgenössischen Versicherungsgericht in Luzern (Sozialversicherungsabteilung des Bundesgerichts, 1969—1973)
- praktische Ausbildung in der Advokatur und am Bezirksgericht Winterthur (1967—1969)



Architekturmodelle

Reliefs- und Planungsmodelle exakt und ansprechend liefert kurzfristig und preiswert

KREBSER-MODELLBAU

Effretikon ZH, Tel. (052) 32 10 16

Architekt HTL

erstellt für Sie in freier Mitarbeit

Devisierung, Bauleitung, Abrechnung

Für eine zuverlässige und rationelle Abwicklung dieser Arbeiten garantiere ich mit meiner langjährigen Erfahrung.

Anfragen unter Chiffre OFA 3758 Zg an Orell Füssli Werbe AG, Postfach, 8022 Zürich.

Arch.-Designer-Büro

übernimmt EFH-Projektierungen, Planbearbeitungen sowie deren zeichnerische Präsentation. In optimal kurzer Zeit übernehmen wir Aufträge von Bauherren, aber auch von arbeitsüberlasteten Architekturbüros

Offerten sind erbeten unter Chiffre SIA 981 an IVA AG, Postfach, 8035 Zürich oder über Telefon 01 / 720 91 15.

Achtung, Architekten und GU!

Versierter **Bauleiter**

38, beste Referenzen, freischaffend, hat ab 1. Januar 1980 noch Termine frei. Zürich und Umgebung, Ostschweiz und Aargau bevorzugt. Devis, Ausmass (auch Comp), Bauleitungen, Abrechnungen. Sämtliche Bauten werden prompt erledigt.

Anfragen unter Chiffre SIA 134 an IVA AG, Postfach, 8035 Zürich.

**Unsere Referenz -
30 Jahre Erfahrung
Fenster und Klimafassaden**
Constral AG
8570 Weinfelden
Tel. 072 22 55 55

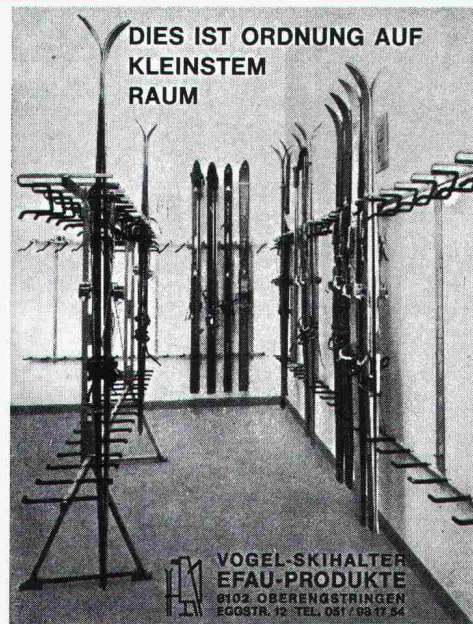

Vogel-Skihalter

Ganzmetall feuerverzinkt robust

Planen und Einrichten von Skiräumen, Liefern von Teilen für Selbstmontage

Für Hotels, Ski- und Ferienhäuser, Schulen, Bergbahnen usw. Bis 16 Paar Ski per Laufmeter

ERWIN VOGEL
EFAU-PRODUKTE
8102 Oberengstringen
Eggstrasse 12
Tel. 01 / 750 16 24

— aus dem STAHLTON-Angebot —
Spannkabel CONA®
12 und 18 t Spannkraft beschichtet oder injiziert
Verlangen Sie Unterlagen

Stahlton
Zürich, Telefon 01 - 47 64 00
St. Gallen Lausanne Lugano

ZÜRCHER ZIEGELEIEN

präsentieren:

PICCOLIN



PICCOLIN ist der Markenname für vorfabrizierte Rolladenstürze, Faltrolladenstürze, Lamellenstorenstürze und Blenden aus armiertem Beton. Alle Produkte sind EMPA-geprüft und stehen unter der ständigen Kontrolle unseres Labors. Die einfache Konstruktion erlaubt neben den Normmassen (Lagermassen) auch eine rationelle Fertigung in anderen Dimensionen und erspart das aufwendige Schalen der Stürze auf der Baustelle. Die Sichtstürze können schalungsglatt, gestockt oder mit anderer Oberfläche aus grauem und auch farbigem Beton hergestellt werden. Je nach Modell und Sturzlänge sind Belastungen bis 1700 kg/m² möglich. Im Verbund mit der Betondecke sind Stürze bis zu 4500 kg/m² belastbar.

B6

DER
SIEBEN-
MEILEN-
SCHRITT



accutherm

Neu: Accutherm, das Heizsystem, das Massstäbe setzt in

- Wirtschaftlichkeit
- Komfort und
- Aussehen

Gehören Sie zu den Glücklichen, welche sich heute für eine neue Heizung entscheiden können?

In der Schweiz für unsere Verhältnisse entwickelt und gebaut.

Accum

Accum AG
8625 Gossau ZH
Wärmetechnische Apparate
Telefon 01 935 15 15



01 935 15 15

Rufen Sie uns an oder senden Sie dieses Inserat. Sie erhalten detaillierte Unterlagen über das neue Elektro-Heizsystem.

SIA



Wasserbau + Rammarbeiten

- Pfahlfundationen mit
 - Schleuderbeton-Fertigpfählen 24, 35, 45 cm Durchmesser, kuppelbar
 - Holzpfählen
 - Stahlträgern
- Probelastungen für Pfahlfundationen
- Spundwandarbeiten
- Grundwasserabsenkungen, System Wellpoint
- Wasserbau
 - Hafengebäuden
 - Schwimm- und Saugbaggerarbeiten
 - Unterwasserarbeiten
 - Transporte mit Lastschiffen

KIBAG AG, 8806 BAECH

Telefon 01 / 784 55 55

Filialen in Davos, Horn TG, Landquart, Langnau LU
St. Gallen, Zug, Zürich

ZÜRCHER ZIEGELEIEN

präsentieren:

SIPOREX

CEMFOR

LAMIT

PICCOLIN

**schiedel
isolierkamin**

**Braas-Redland
Betonziegel**

ZZ Cheminée-Zug

BIBERALT

calmo

Isodach

RÖBEN-KLINKER

Zell-Ton

Kalksandsteine

pre Lam - prenorm

Braas-Atelierfenster

Betonelemente

Bei uns finden Sie aber nicht nur alle Produkte für den Rohbau, sondern auch das «Wissen-wie» für deren Anwendung.

Dank langjährigen Forschungs- und Entwicklungsarbeiten können wir Sie heute fachmännisch und kompetent beraten – und sind auch morgen noch für Sie da. Darauf sind wir stolz.

Zürcher Ziegeleien

Giesshübelstr. 40, 8021 Zürich, Tel. 01-35 93 30

J. Schmidheiny & Co. AG

St.-Leonhardstr. 32, 9001 St. Gallen, Tel. 071-22 32 62

Baustoffe AG Chur

Pulvermühlestr. 81, 7001 Chur, Tel. 081-24 46 46

Was Sie alles von uns haben können:

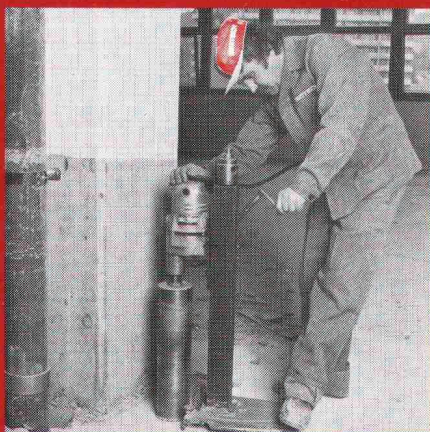
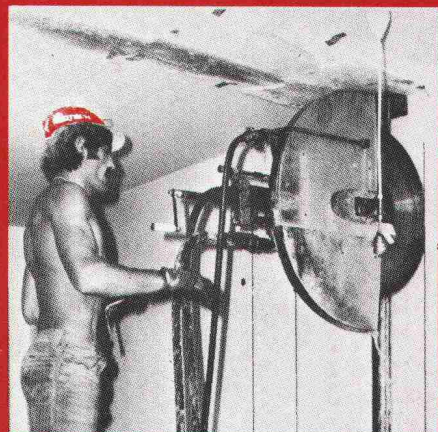
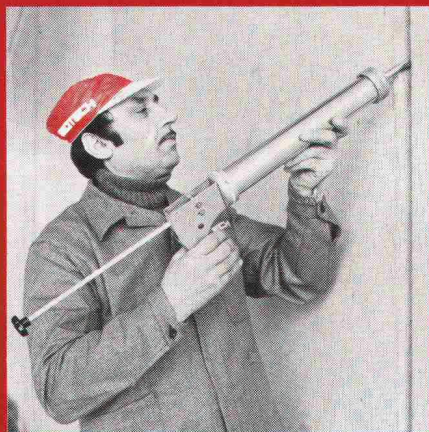
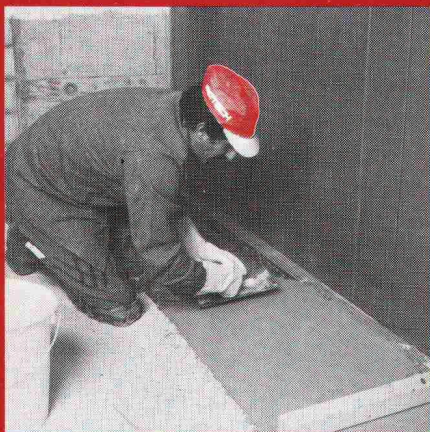
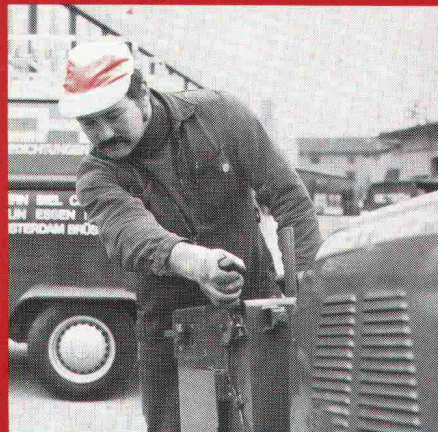

Eigentlich erstaunlich wenig!

Wenn Sie die Isotech mit irgend einem Allrounder der Baubranche mit ähnlich internationaler Ausrichtung vergleichen, machen wir immer den Zweiten! Wir beschäftigen weniger Leute, sind auf weniger Gebieten tätig und haben immer alle Schwierigkeiten, unser Tätigkeitsgebiet einem Laien zu erklären. Erst wenn wir dann mit dem Baufachmann ins Gespräch kommen, stellen wir fest, dass er uns schon kennt. Und

dann müssen wir eigentlich gar nicht mehr viel erzählen. Höchstens wieder einmal rekapitulieren:

- Fugenabdichtungen für die verschiedensten Aufgaben mit verschiedenen Materialien und auf den verschiedensten Untergründen
- Fugenabdichtungen auf Strassen, Flugplätzen, Parkplätzen
- Kunstharzbeschichtungen auf Böden, Wänden, in Behältern
- Schneiden von Beton oder anderem Hartmaterial
- Diamantkernbohrungen in Beton oder anderem Hartmaterial
- Rillen von Strassen, Flugplätzen und Hallen mit Diamantfräsen zur Verbesserung der Griffigkeit und Vermeidung von Aquaplaning.

Aus einigen wichtigen Nebengebieten der Baubranche, die zur Vermeidung von Bauschäden beitragen, haben wir unser Hauptgebiet gemacht. Damit Sie da von uns alles haben können.

Informations-Bon

Senden Sie mir/uns bitte Ihre Dokumentation. Dazu Unterlagen über das folgende Spezialgebiet:

Firma/Name:

Zuständig:

Strasse:

PLZ/Ort:

Einsenden an Isotech AG,
Hegmattenstr. 20, 8404 Winterthur

ISOTECH AG

8404 Winterthur	Hegmattenstr. 20	Tel. 052 27 27 27
5000 Aarau	Buchsstr. 57	Tel. 064 24 58 51
4000 Basel	Blotzheimerstr. 22	Tel. 061 43 45 76
3027 Bern	Looslistr. 3	Tel. 031 55 37 73
6592 S. Antonio	(Tessin)	Tel. 092 62 21 15
2504 Biel	J. Renferstr. 65	Tel. 032 41 76 34
6000 Luzern	Würzenbachhalde 15	Tel. 041 31 30 30
9015 St. Gallen	Krätzernstr. 75	Tel. 071 31 22 93
8037 Zürich	Rötelstr. 39	Tel. 01 60 02 48
1008 Prilly	6. Ch. des Huttins	Tel. 021 24 56 08
1211 Genf	19. Château-Bloc	Tel. 022 96 28 82

ISOTECH GmbH

7500 Karlsruhe 21	Daimlerstr. 25	Tel. 0721 7 20 86
1000 Berlin 51	Thyssenstr. 1	Tel. 030 41 14 00 4
4300 Essen	Glückstr. 19-21	Tel. 0201 28 10 04
6000 Frankfurt	Mauritiusstr. 6	Tel. 0611 35 60 51
3004 Isernhagen 2/Hann	Chromstrasse	Tel. 0511 73 20 85
5000 Köln 91	Olpenerstr. 502	Tel. 0221 89 20 19
8000 München 82	Rappenweg 104	Tel. 089 430 10 56

ISOTECH GmbH

2326 Lanzendorf/Wien	Untere Hauptstr. 3	Tel. 02235 5 77
----------------------	--------------------	-----------------

ISOTECH B.V.

1009 Amsterdam-Zuid	Apollolaan 41	Tel. 020 73 90 25
---------------------	---------------	-------------------

ISOTECH N.V.

1850 Grimbergen/Brüssel	Weikantlaan 41	Tel. 02 251 58 85
-------------------------	----------------	-------------------

Isotech AG, Hegmattenstr. 20, 8404 Winterthur

ISOTECH