

Zeitschrift: Schweizer Ingenieur und Architekt
Herausgeber: Verlags-AG der akademischen technischen Vereine
Band: 98 (1980)
Heft: 12

Werbung

Nutzungsbedingungen

Die ETH-Bibliothek ist die Anbieterin der digitalisierten Zeitschriften. Sie besitzt keine Urheberrechte an den Zeitschriften und ist nicht verantwortlich für deren Inhalte. Die Rechte liegen in der Regel bei den Herausgebern beziehungsweise den externen Rechteinhabern. [Siehe Rechtliche Hinweise.](#)

Conditions d'utilisation

L'ETH Library est le fournisseur des revues numérisées. Elle ne détient aucun droit d'auteur sur les revues et n'est pas responsable de leur contenu. En règle générale, les droits sont détenus par les éditeurs ou les détenteurs de droits externes. [Voir Informations légales.](#)

Terms of use

The ETH Library is the provider of the digitised journals. It does not own any copyrights to the journals and is not responsible for their content. The rights usually lie with the publishers or the external rights holders. [See Legal notice.](#)

Download PDF: 02.04.2025

ETH-Bibliothek Zürich, E-Periodica, <https://www.e-periodica.ch>

VOLVO BM 4500

Neu

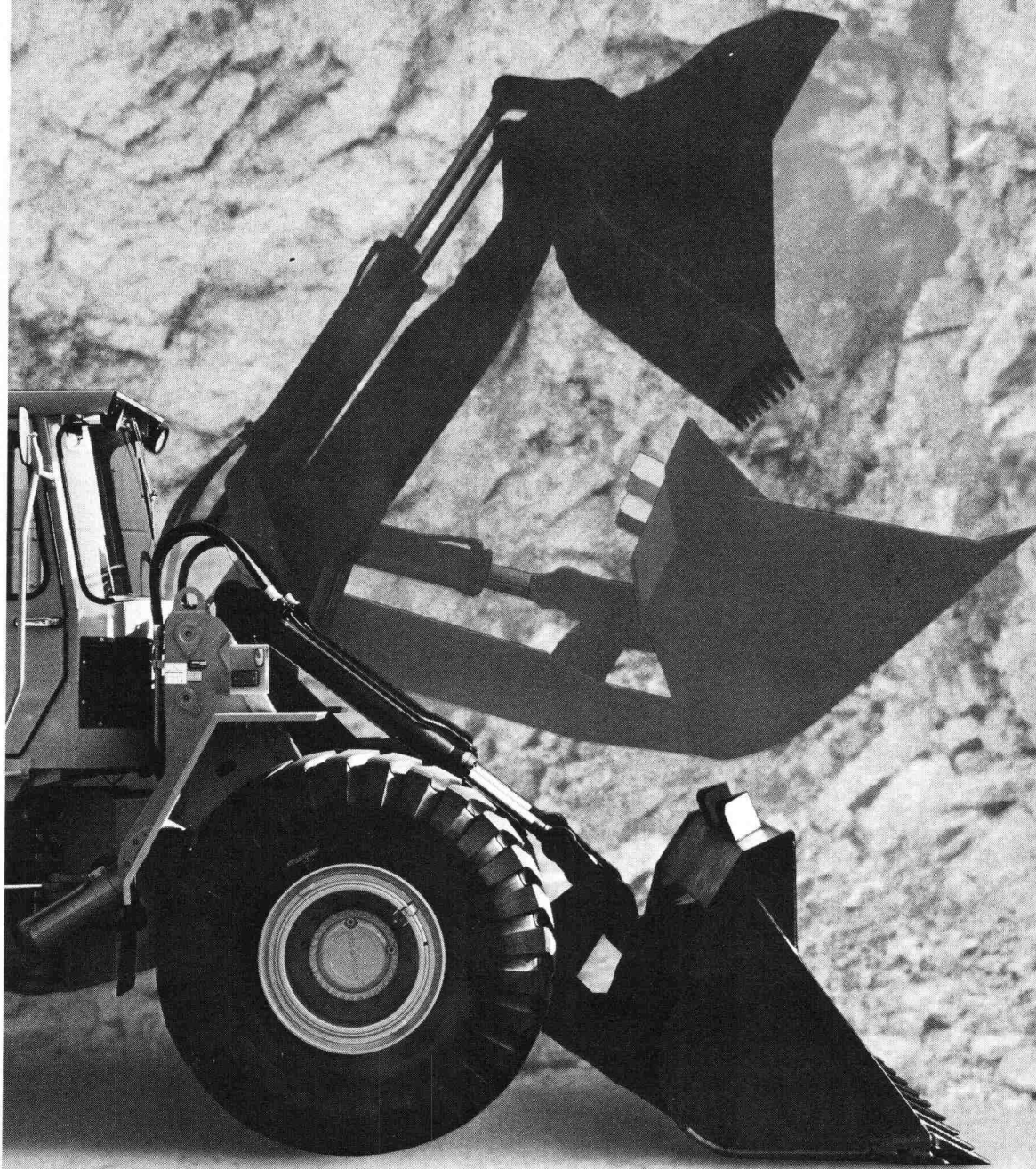

Automobiles Volvo SA, Abt. Baumaschinen, Industriering, 3250 Lyss, Tel. 032 84 71 11

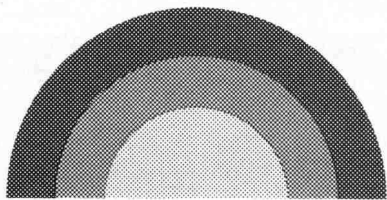

sonnenenergie

Ernst Schweizer AG Metallbau
Sessa-Norm

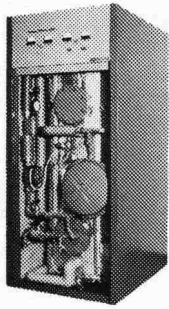

warmwasser aus dem sessa-therm

Der Sessa-Therm Sonnenenergieboiler garantiert durch die optimale Abstimmung aller Steuerungsteile und Armaturen einen maximalen Ertrag. Problemlose Installation.

Ernst Schweizer AG Metallbau
Sessa-Norm

8047 Zürich, Fellenbergstr. 279, Tel.: 01 52 69 10
Werk: 8908 Hedingen, Tel.: 01 761 60 22

Coupon: Wir wünschen techn. Prospekte für SE-Anlagen. SIA 6
Name: _____ Vorname: _____
Beruf: _____ Str.: _____
PLZ/Ort: _____ Tel.: _____

Besuchen Sie uns an der Mustermesse vom 19. 4.—28. 4. 80
Halle 7, Stand Nr. 245, und Halle 23, Stand Nr. 351

F. Walder, Uster

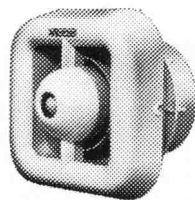

Der Bad/WC-Ventilator

ANSONETTE

ist unerreicht preisgünstig. 90 m³/h, 100 mm Ø, 220 V, 15 W, wartungsfrei, Montage putzbündig in Wand oder Decke. Nur Fr. 79.-

Lüftungs-, Sanitär-, Elektrofachgeschäfte und
ANSON AG 8003 Zürich
Aegertenstr. 56 01 359512

Einbauhauben ANSON

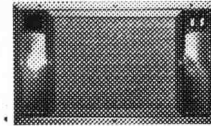

sind ideal für Fensterkochstellen, Kochinseln, Hutten und Spezialhauben. 400 oder 800 m³/h, 220 V, 2 seitliche Breitbandleuchten, in vielen Dimensionen. Einbauhauben ANSON ab Fr. 295.-

Küchenhersteller und
ANSON AG 8003 Zürich
Aegertenstr. 56 01 35 95 12

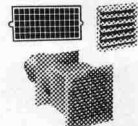

Anson Lüftungsgitter Automatische Klappen und Mauerkasten

von Anson sind beste Qualität und sehr preisgünstig. Lüftungsgitter ab 11 cm □ Fr. 11.50. Automatische Klappen weiss, grau oder braun, ab 16 cm □ Fr. 11.90. Mauerkasten ausziehbar ab Fr. 49.- Lüftungs-, Sanitär-, Elektrofachgeschäfte und
ANSON AG 8003 Zürich
Aegertenstr. 56 01 35 95 12

Soba-Dunstrohreinfassungen Typ GS

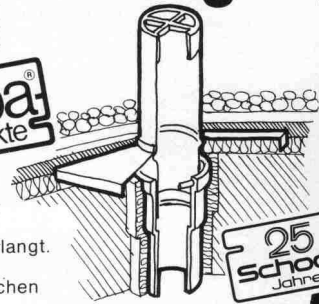

Dank einfacher und zeitsparender Montage immer wieder verlangt. Verlangen Sie unsere ausführlichen Unterlagen.

Tel. 056/83 23 83 Schoop & Co. AG, 5401 Baden



Noch schöner wohnen mit der robusten ORIGINAL



Holzfalt-Tür und Holzfalt-Trennwand nach MASS

Höhe bis 4,90 m, Breite endlos, 7 Edelholzfirmen, ohne Schwenkbereich, 90% Raumgewinn, keine untere Führung, Selbstmontage, Lamellen auswechselbar, 5 Jahre Garantie, preisgünstig, vielseitige Anwendung.

Individuelle Angebote, Referenzen
Muster-Türen beim Fachhandel oder

PELLA AG - Baselstr. 16, 4153 Reinach, Tel. 061 / 76 80 10, Telex 64 700 pella ch

Anrechts-Coupon für ausführliches Informationsmaterial: I + A

Name / Firma: _____ Beruf: _____
Ort: _____ Strasse: _____ Tel.: _____

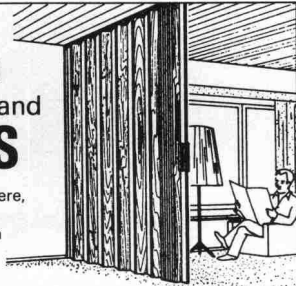

Mehr wissen — besser disponieren

Anzeigen mit hohem Informationswert enthält diese Nummer des «Schweizer Ingenieur und Architekt».

Kindergärten
Schulpavillons
Büropavillons
Verkaufsläden
Kantinen
Lagerhäuser
Industriebauten

Vertrauen Sie unserer jahrzehntelangen Erfahrung im Elementbau. Verlangen Sie unsere Dokumentation.

Hector Egger AG Langenthal baut vorfabriziert



Hector Egger AG, Holzbau + Generalbau, 4900 Langenthal, Tel. 063 / 22 33 55
Zweigbetrieb: Hector Egger AG, Oberriet SG, Tel. 071 / 78 16 32

Luftschutztüren und -fenster rascher und billiger schalen mit SRA-Leibungsschalung

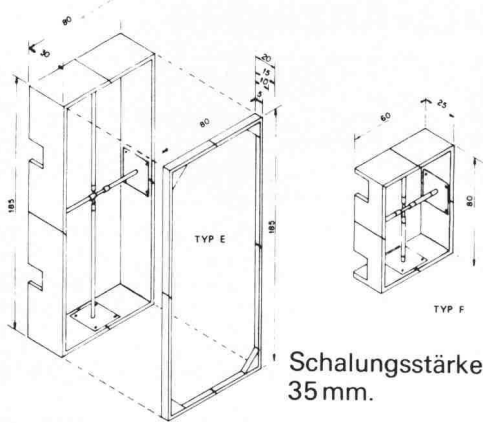

Leibungsschalung	passend zu Leibung		Gewicht	Preis Fr.
Typ E 185/80	Panzertüre	30/35 cm	47 kg	585.-
	Drucktüre	30/35 cm		
Typ F 80/60	Panzerdeckel	25 cm	21 kg	205.-
Typ G 185/100	Auf Anfrage			
Verbreiterungen	Panzertüre	40 cm	11 kg	105.-
	Drucktüre	45 cm	16 kg	127.-
		50 cm	23 kg	157.-

SYSTEM ALBANESE Patent angemeldet.

Verlangen Sie unseren Spezialkatalog

81



Adolf Locher AG Stahlhandel Bauwerkzeuge
 8107 Buchs ZH Telefon 01 844 00 66
 9450 Altstätten SG Telefon 071 75 25 25
 7000 Chur Telefon 081 24 54 54



Hauser AG Eisen
 9001 St. Gallen Telefon 071 22 88 75
 8401 Winterthur Telefon 052 23 14 31
 8808 Pfäffikon SZ Telefon 055 48 43 43

Profitieren Sie

Unsere Erfahrung
zu Ihrem Vorteil

Wir bauen für Sie in
Aluminium und Stahl.

- Tragkonstruktionen und Hallenbauten für Industrie und Gewerbe
- Treppen und Tore
- Schaufenster und Türen
- Fenster und Fassaden
- Notstromanlagen

Heinz **SENN** AG

Bernstrasse 9, Tel. 062/41 3444
 4665 Oftringen Telex 68901

Zukunftsichere Heizsysteme



z. B.

Interdomo-Festbrennstoff-Heizkessel

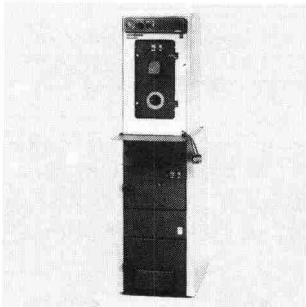

- für Holz, Koks und Kohle
- Kombinationsmöglichkeit mit Öl-Heizkessel zu Doppelbrand
- grosse Fülltüre
- leicht zu reinigende Kesselheizflächen
- Fragen Sie Ihren Installateur

Protherm AG, Butzenstrasse 39, 8038 Zürich, 01. 45 80 30
 Boswil · Cadenazzo · Crissier · Münchenbuchsee · Wil

protherm

AMMANN Langenthal

Asphalt-Mischanlagen



Verkaufsberatung – Kundendienst –
 Ersatzteillager – Schulung Ihres Personals

AMMANN 4900 Langenthal
 ☎ 063 29 61 61 TX 68 446

5

Stellen- und Gelegenheits-Anzeigen

Tarif

Stellenangebote und Ausschreibungen		Ermässigter Preis für Stellengesuche	
1/1-Seite 185×259 mm	Fr. 1000.—	1/6-Seite 185×40 mm	Fr. 205.—
1/2-Seite 185×128 mm	Fr. 525.—	1/12-Seite 90×40 mm	Fr. 90.—
90×259 mm	Fr. 360.—	1/8-Seite 185×28 mm	Fr. 165.—
1/3-Seite 185×84 mm	Fr. 280.—	1/16-Seite 90×28 mm	Fr. 67.—
1/4-Seite 185×60 mm	Fr. 110.—	1/24-Seite 90×18 mm	Fr. 46.—
90×128 mm			

Chiffregebühr Fr. 6.—, Ausland Fr. 8.—.

Für Stellengesuche wird Vorauszahlung verlangt.

Anzeigenschluss: Mittwoch der Vorwoche, 10 Uhr.

IVA AG für internationale Werbung, 8035 Zürich
Beckenhofstrasse 16, Tel. 01 / 361 97 40, PC 80-32735

Filiale:
1004 Lausanne, 19, av. de Beaulieu, Tel. 021/377272

Stellenangebote

Nach **Davos** gesucht

Eisenbeton-/Tiefbauzeichner

Interessante, vielseitige Beschäftigung in angenehmem Arbeitsklima.

Cuno Künzli, dipl. Ing. ETH/SIA, Ingenieurbüro
7260 Davos Dorf, Telefon 083 / 5 39 66

11/14-f/M



EMCH + BERGER
Diplomierter Bauingenieur SIA
Frey-Herosé-Strasse 25
5000 AARAU
Telefon 064 / 24 72 24

Zur Ergänzung unseres Teams suchen wir vielseitige, initiative

Tiefbauzeichner Eisenbetonzeichner

zur Mitarbeit an attraktiven Planungsaufgaben und Bauprojekten.

Sie finden bei uns ein angenehmes Arbeitsklima und fortschrittliche Anstellungsbedingungen. Wir beteiligen uns an Ihren Weiterbildungskosten zum Konstrukteur (IBZ).

Wir freuen uns auf Ihre Bewerbung, welche wir vertraulich behandeln.

Telefonische Auskünfte erteilt Ihnen Herr K. Bay über Tel. 064 / 24 72 24.

12/22-g/m



ELEMENT AG

Wir befassen uns mit der Herstellung und Montage von vorgefertigten und vorgespannten Betonelementen für den Wohnungs-, Industrie-, Brücken- und Spezial-Tiefbau.

Für unsere techn. Beratungsstelle in Bern suchen wir jüngeren

dipl. Bauingenieur ETH/EPUL

oder

Bauingenieur-Techniker HTL

mit Hauptinteresse für Statik und konstruktiven Ingenieurbau.

Aufgabenbereich:

- interne und externe technische Beratung
- Ausarbeitung von Projektvorschlägen im Hoch- und Tiefbau
- laufende Erweiterung der technischen Dokumentation
- Betreuung von Spezialaufgaben

Wir erwarten:

- mehrjährige praktische Tätigkeit
- Erfahrung auf dem Gebiet des Spannbetons und der Vorfabrikation erwünscht
- Erfahrung mit Kleincomputern
- Sinn für Teamwork
- Sprachen: Deutsch und Französisch

Eintritt: möglichst bald

Ihre Bewerbung mit den üblichen Unterlagen wird absolut vertraulich behandelt.

Personalabteilung **ELEMENT AG, 3027 Bern**
Untermattweg 22, Postfach 7.

12/17-g/M

Probleme wie Lärmbekämpfung und Gebäude-Isolation stehen heute im Vordergrund. Schon seit längerer Zeit wird unsere modern ausgerüstete Spezialabteilung für die Beratung bei raum- und bauakustischen sowie bauphysikalischen Fragen von Architekten, Ingenieuren und Bauämtern beigezogen. Zur Verstärkung des Teams suchen wir einen

Architekten ETH od. HTL (evtl. Physiker)

dem wir Gelegenheit bieten, sich in das Spezialgebiet Bauphysik und Akustik einzuarbeiten und sich darin weiterzubilden.

Der neue Mitarbeiter wird nach erfolgter Einarbeitung Beratungsaufträge selbständig bearbeiten, Gutachten und Schadenexpertisen ausarbeiten und Messungen durchführen.

Einem strebsamen, interessierten Bewerber bieten wir eine interessante Dauerstelle mit fortschrittlichen Anstellungsbedingungen.

Bitte richten Sie Ihre Bewerbung an den Personalchef der

GöhnerAG

Akustik und Bauphysik

Hegibachstr. 47, Postfach, 8032 Zürich
Telefon 01 / 53 58 00



12/01-g/M

Bedeutende, entwicklungsfreudige schweizerische Unternehmergruppe sucht bestausgewiesene, profilierte

Unternehmerpersönlichkeit aus der Bau- oder Immobilienbranche als Manager/Geschäftsführer

Wirkungsbereich:

- Kompetente Leitung einer gut eingeführten, mittelgrossen Generalunternehmung. Weiterentwicklung und Durchsetzung der Geschäfts-, Marketing- und Verkaufspolitik.
- Selbständige Führung, Schulung und Unterstützung der Kader und Mitarbeiter. Persönliche, aktive Mitwirkung bei der Akquisition von Generalunternehmungsaufträgen im Bereiche des Verwaltungs-, Industrie- und Wohnungsbaues sowie bei der Bearbeitung von Baulanderschliessung und Baulanderwerb.
- Oberaufsicht über alle Geschäftsvorgänge bis zur Übergabe der schlüsselfertigen Objekte. Gewährleistung der vereinbarten Preise, Termine und der Qualität.

Anforderungen:

- Erstklassige Bildung, vorzugsweise Hochschulabschluss als Bauingenieur, Architekt oder Ökonom, mit Zusatzausbildung in Betriebsführung
- Fundierte Kenntnisse des schweizerischen Baumarktes, des Immobilienwesens, des Vertragsrechtes und der kommerziell-betriebswirtschaftlichen Belange. Praxis als Vorgesetzter.
- Erfahrung in der Durchführung von Bauvorhaben.
- Entscheidungsfreudige, unternehmerische Persönlichkeit, Belastbarkeit, Durchstehvermögen, Verhandlungsgewandtheit und Führungsqualifikation.
- Gute Fremdsprachenkenntnisse erwünscht, jedoch nicht Bedingung.

Angebot:

- Vertrauensposition mit grosser Selbständigkeit
- Unternehmerisch, führungsmässig und bautechnisch anspruchsvolle, attraktive Aufgaben. Viel Spielraum für eigene Initiative.
- Grosszügige, der Verantwortung und dem Erfolg entsprechende Salarierung, umfassende Sozialleistungen.

Anmeldung:

Interessenten sind gebeten, die üblichen Bewerbungsunterlagen an die beauftragte Personalberatung zu senden. Es können auch Anmeldebogen bezogen werden. Diskretion wird zugesichert.



Wir suchen einen

dipl. Bauingenieur ETH

für vielseitige, nach erfolgter Einarbeitung weitgehend selbständig zu bearbeitende Aufgaben mit Schwergewicht Statik/Dynamik, Boden- und Felsmechanik. Die Anwendungsgebiete liegen vorwiegend im Tief- und Untertagebau. EDV- und Englischkenntnisse sind erwünscht.

Wir erwarten gerne Ihre schriftlichen Bewerbungsunterlagen.

Ingenieurbüro Heierli AG

Culmannstrasse 56, Postfach 248, 8033 Zürich 6

7/50-b/M



Unsere Direktion Bauwesen sucht einen

Innenarchitekten

für die Erstellung von Innenausbau-Entwürfen und Entwurfsbegleitung bis zur Fertigstellung des Objektes.

Er sollte ein ideenreicher Gestalter für die Bereiche Verkaufsräume, Restaurants, Banken, Reisebüros usw. sein.

Nebst Sicherheit in der Wahl von Farben, Materialien und Darstellung seiner Ideen, sollte er gutes Verhandlungsgeschick mit Bauherren und Behörden mitbringen.

Um diesen vielseitigen Posten bekleiden zu können, sollten Sie Hochschule evtl. Technikum oder ein Innenarchitekten-Studium absolviert haben.

Bitte senden Sie Ihre Bewerbung an:

MGB MIGROS-GENOSSENSCHAFTS-BUND

Personal und Ausbildung, Limmatstrasse 152, 8005 Zürich
Telefon 01 / 44 44 11 (Herr Uzman verlangen)



Wir suchen einen

Maschinen-Ingenieur HTL

für unser Kernkraftwerk Beznau.

Ihre Erfahrung, Ihre Kenntnisse der englischen Sprache, die Bereitschaft, Neues zu lernen und in einem kleinen Team mitzuarbeiten sind genau die Eigenschaften unseres neuen Mitarbeiters im

Ressort Maschinentchnik

Dieses Ressort arbeitet vornehmlich auf dem Gebiet der Projektierung und Betreuung von maschinentechnischen Systemen.

Erfahrung auf dem Gebiet des thermischen Kraftwerkbaues wäre von Vorteil, aber nicht Bedingung.

Wir bieten:

- Einführung in ein Sachgebiet mit Zukunft
- angenehmes Arbeitsklima
- gut ausgebaute Sozialversicherung
- Personalrestaurant

Bitte senden Sie Ihre Bewerbung mit den üblichen Unterlagen an das

Kernkraftwerk Beznau, z.H. Herrn U. Gaiser,
5312 Döttingen

12/14-g/M

Importante entreprise suisse du secteur des services
cherche pour son département immobilier, à Genève, un

architecte expérimenté

diplômé ETS, éventuellement EPF

qui serait chargé, en plus des tâches de planification, d'élaborer et de réaliser l'analyse et la synthèse de divers projets immobiliers.

Conditions requises:

- âge 30-35 ans
- connaissances approfondies en matière de planification et l'exécution des travaux immobiliers (spécialement en ce qui concerne les immeubles administratifs)
- connaissance de l'allemand parlé et écrit
- aptitude à travailler en équipe

Nous offrons:

Conditions de rémunération et d'emploi d'une entreprise moderne.

Les candidats sont priés de faire leurs offres détaillées sous chiffre N 900677-18 à Publicitas, 1211 Genève 3.

12/19-g/M

Bedeutendes Bauunternehmen

Unser Auftraggeber, Tochterunternehmen einer diversifizierten schweizerischen Gruppe, genießt einen ausgezeichneten Ruf für Qualität und Zuverlässigkeit. Für dieses Bauunternehmen in der Nordwest-Schweiz mit über 500 Mitarbeitern suchen wir einen führungsgewohnten

Geschäftsleiter

Diese umfassende Führungsaufgabe ist durch folgende Schwerpunkte gekennzeichnet:

- **Technische Leitung:** Beratung der Ingenieure und Architekten, tech. Betriebsführung, Unterstützung der Ressortleiter und Bauführer, Leitung der AVOR
- **Offertwesen:** Akquisition CH, Leitung des Offertwesens, Kalkulationsgrundlagen, Marktbeobachtung, Vertragswesen
- **Vertretung der Firma nach aussen:** Häufige Zusammenarbeit in Arbeitsgemeinschaften, Kontakte mit Behörden, Berufs- und Fachorganisationen
- **Personalwesen:** Nachwuchsförderung, Unterstützung in Führungsfragen, Rekrutierung, Aus- und Weiterbildung, Organisation

Wir suchen Kontakt mit einer gutausgebildeten Persönlichkeit aus dem Baufach, die mit den Methoden des modernen Hoch- und/oder allgemeinen Betonbaus vertraut ist und die industrialisierte und mechanisierte Ortsbauweise aus eigener Bauführungs-Erfahrung kennt. Zusätzlich wird Befähigung und Erfahrung in wirtschaftlicher und personeller Hinsicht vorausgesetzt.

Alter: etwa 35 bis 45 Jahre

Wenn Sie an dieser Position interessiert sind, bitten wir Sie, sich mit uns in Verbindung zu setzen. Wir bürgen für absolute Diskretion.

11/39-I/M



ATAG
ALLGEMEINE TREUHAND AG

Allgemeine Treuhand AG, Personalberatung,
Postfach, 8022 Zürich, Tel. 01 / 201 77 77, int. 331



HELVETAS

Schweizer Aufbauwerk für Entwicklungsländer

sucht für einen dreijährigen Einsatz im französischsprachigen Landesteil von

KAMERUN (Westafrika)

Ingenieur-Techniker HTL oder ETH

für die Planung und Bauleitung von Projekten
im Rahmen eines Dorfentwicklungsprogramms.

Anforderungen: einige Jahre praktische Bau Erfahrung, wenn möglich im Bereich Trinkwasserversorgung; Praxis in Bauführung; sehr gute Beherrschung der französischen Sprache; Englischkenntnisse.

Termin: sofort oder nach Vereinbarung.

Wenn Sie diese Anforderungen erfüllen und bereit sind, sich in einem dreijährigen Einsatz im Rahmen der Entwicklungszusammenarbeit zu engagieren, erwarten wir gern Ihre schriftliche Bewerbung mit den üblichen Unterlagen.

HELVETAS

Schweizer Aufbauwerk für Entwicklungsländer
Postfach, 8042 Zürich

12/03-g/M

HATT-HALLER

sucht für die Abteilung

Hochbau

einen zuverlässigen und versierten

Kalkulator

Erfordernisse

Für diese abwechslungsreiche Stelle kommt ein ausgewiesener Baufachmann mit entsprechender Baupraxis und Kalkulationserfahrung im Sektor Hochbau in Frage.

Wir bieten

zeitgemässen Lohn, selbständige und interessante Arbeit, Personalvorsorge und gutes Arbeitsklima.

Einstellungstermin nach Vereinbarung

Bewerber laden wir ein, uns ihre Offerte mit allen notwendigen Unterlagen (Lebenslauf, Zeugniskopien, Referenzen, Foto) schriftlich zu unterbreiten.



AG HEINR. HATT-HALLER
Hoch- und Tiefbau-Unternehmung
Bärengasse 25, 8022 Zürich
Telefon 01 / 211 87 40

11/22-I/M

Generalunternehmung für Renovationen und Umbauten
sucht ausgewiesenen

Hochbauzeichner/ Hilfsbauführer

als Sachbearbeiter für anspruchsvolle Bauvorhaben im
Sektor Umbau.

Wenn Sie gerne selbständig ein vielseitiges Arbeitsgebiet
betreuen möchten, nehmen Sie bitte mit unserem Herrn
Cramer Kontakt auf zur Vereinbarung eines Vorstellungsgesprächs unter Telefon 01 / 830 36 55. Wir freuen uns auf
Ihren Anruf.

**RENUM
BAU AG**

Grindelstrasse 5, 8304 Wallisellen

12/06-g/M

Wir sind Generalplaner/Generalunternehmer. Unser Ziel
sind Bauten, die architektonisch ansprechend, bauphysi-
kalisch durchkonstruiert, aber auch hinsichtlich Kosten
und Baumethoden optimiert sind.

Wir suchen zur Ergänzung unseres Teams einen

Architekten HTL

für selbständige planerische Bearbeitung von Wohn-,
Geschäfts- und Industriebauten.

Unsere Sozialleistungen und Arbeitsbedingungen sind
modern und grosszügig.

Handschriftliche Bewerbungen an

PEIKERT CONTRACT AG (Frau Thiel)
Industriestrasse 20, 6300 Zug

12/08-g/M

Wir suchen initiativen, selbständigen

Bauleiter

mit praktischer Erfahrung in der Leitung und Beaufsich-
tigung von Ein- und Mehrfamilienhäusern.

Die interessante und vielseitige Tätigkeit umfasst die
Beratung von Bauherren, Projektbereinigung, Devisie-
rung, Bauleitung und Abrechnung.

Bewerber mit Freude an der Arbeit in einer kleinen Grup-
pe, welche Wert auf guten Lohn und umfassende Sozial-
leistungen legen, melden sich bei



HAUS+HERD
3360 Herzogenbuchsee Tel.063 601151

12/20-g/M

Büro für
Generalbauplanung

3005 Bern
Dufourstrasse 30
Telefon 031 43 25 35

6900 Lugano
via Gioggio 2
Telefon 091 54 34 16

p. freund
+partner

Zur Ergänzung unseres Teams suchen wir jüngeren

dipl. Architekten ETH

Arbeitsbereich:

Planung von Wohnungs-, Geschäfts- und
Hotelbauten.

Wir bieten:

Ausgezeichnete Anstellungsbedingungen, gleiten-
de Arbeitszeit, Aufnahme in die Personalfürsorge.

Rufen sie uns bitte an: Tel. 031 / 43 25 35

12/18-g/M

Personal Sigma

Chur: Wir suchen einen Statiker!

Unser Auftraggeber, ein mittelgrosses, gutfundiertes Ingenieurbüro
in Chur, sucht zur Ergänzung des Mitarbeiter-Teams durch uns einen

Bauingenieur

Es handelt sich hier um eine vielseitige Position als Statiker für Stahl-
beton im Hoch- und Tiefbau (Brücken-, Tunnel-, Kraftwerkbau).

Weiter können wir einem jüngeren Bewerber in der gleichen Firma
eine Stelle als

Eisenbetonzeichner

offerieren.

Es ist für Sie wichtig zu wissen, dass Ihnen unser Kunde beste Anstel-
lungsbedingungen mit gut ausgebauten Sozialleistungen bietet.

Sind Sie interessiert? Wünschen Sie zusätzliche Informationen?
Dann setzen Sie sich bitte mit unserem Herrn T. Paganini in Verbin-
dung, er erteilt Ihnen gerne und unverbindlich Auskunft. Eine persön-
liche und vertrauliche Behandlung Ihrer Bewerbung garantiert Ihnen
unser Name.

12/15-g/M

P.S.

Personal Sigma Poststrasse/Rathausgasse 4
Postfach 92, 7002 Chur Tel. 081 22 65 92/93
Zug - Luzern - Chur - St. Gallen - Basel - Zürich - Lugano



Im **Stadtplanungsbüro** des **Stadtbauamtes Aarau** ist die Stelle eines

Raumplaners

auf den 1. Mai 1980, oder nach Übereinkunft, wieder zu besetzen.

Wir erwarten:

- Abschluss HTL oder gleichwertige Schulung
- Ausbildung und/oder Praxis als Raumplaner
- selbständiges und initiatives Arbeiten
- ausgesprochenes Verhandlungsgeschick
- Neigung zu interdisziplinärer Zusammenarbeit

Aufgabenbereich:

- interessante orts- und quartierplanerische Aufgaben
- Teilgebiets- und Richtplanungen in der Altstadt sowie in Zentrums- und Aussenquartieren
- verkehrsplanerische Aufgaben
- Grundlagenbearbeitung, Untersuchungen, Begutachtungen

Wir bieten:

- Dauerstelle mit gut ausgebauten Sozialleistungen
- Anstellung und Besoldung gemäss städtischer Dienst- und Besoldungsverordnung
- angenehmes Arbeitsklima in kleinem Team

Das Stadtplanungsbüro und das Personalamt (je Rathausgasse 1, 5000 Aarau, Telefon 064 / 25 11 55) stehen Ihnen für weitere Auskünfte und für die Abgabe des Bewerbungsformulars gerne zur Verfügung.

Falls Sie diese Aufgabe interessiert, erwarten wir Ihre handschriftliche Anmeldung.

12/28-g/M

fi-Rista-Elemente sind ein Begriff als vorfabrizierte geschweisste Armierungen. Wir suchen für diesen Bereich einen qualifizierten

Bauingenieur HTL

Sein Aufgabenbereich umfasst:

- technische Kundenbetreuung
- statische, konstruktive und kalkulatorische Bearbeitung von Anfragen und Aufträgen
- Mithilfe bei Problemlösungen

Es handelt sich um eine Dauerstelle in kleinerem Team.

Neben fachlichen Qualitäten sind Initiative, Einsatzbereitschaft und Kontaktfreude sowie sicheres Auftreten Voraussetzung für diese interessante Position.

Bitte senden Sie uns Ihre Bewerbung mit den üblichen Unterlagen zuhanden von Herrn W. Wüst, dipl. Bauingenieur ETH.

Unser Mitarbeiterteam braucht Verstärkung!

Wir suchen

Hochbauzeichner

und für unsere Elektroplanung

Elektrozeichner

(evtl. junger Elektromonteur, der sich umschulen will)

Wir bieten zeitgemässen Lohn und fortschrittliche Sozialleistungen.

Rufen Sie uns an: Telefon 055 / 21 81 81

Architekturbüro Felix Schmid AG, 8640 Rapperswil

11/10-1/M



Wir suchen einen

Elektro-Ingenieur HTL Fachrichtung Energietechnik

Ihre mehrjährige Erfahrung, Ihre Kenntnisse der englischen Sprache und die Bereitschaft zur Mitarbeit in einem kleinen Team sind genau die Eigenschaften unseres neuen Mitarbeiters in der

Gruppe Elektroprojekte

Diese Gruppe arbeitet vornehmlich auf dem Gebiet von Steuerungen, Starkstromanlagen, Qualitätssicherung und beteiligt sich an der Durchführung von Versuchen.

Wir bieten Ihnen nebst der Einführung in ein interessantes Sachgebiet ein

- angenehmes Arbeitsklima und
- gut ausgebaute Sozialleistungen

Fühlen Sie sich angesprochen, schreiben Sie an

Kernkraftwerk Beznau, z. H. Herr U. Gaiser
5312 Döttingen

12/02-g/M



Drahtwerke Fischer AG
5734 Reinach AG
Tel. 064 71 15 55

FISCHER AG REINACH

Strassenbau Nepal

Abschnittsbauleiter

Zur Ergänzung unseres Kaders in unserem Zweigbüro in Katmandu, Nepal, suchen wir einen initiativen Bauingenieur mit mehrjähriger Erfahrung im Strassenbau.

Wir erwarten von unserem Mitarbeiter eine umfassende Ausbildung, Interesse an den mannigfaltigen Problemen in Entwicklungsländern sowie ein gesundes Mass an Durchsetzungsvermögen.

Wenn Sie diese Voraussetzungen erfüllen, würden wir uns freuen, mit Ihnen in Kontakt zu treten. Bewerber mit Englischkenntnissen werden bevorzugt.

Signat AG, Beratendes Ingenieurunternehmen,
Jungholzstrasse 6, 8050 Zürich
Telefon 01 / 46 88 36, ab 19.3.80: 01 / 311 88 36

11/11-e/M

Generalunternehmung für Renovationen und Umbauten
sucht bestqualifizierten, erfahrenen

Bauleiter

als selbständigen Sachbearbeiter von anspruchsvollen, interessanten Objekten im Umbausektor.

Unser Herr R. Crameri freut sich auf Ihre Kontaktaufnahme über Telefon 01 / 830 36 55.

**RENUM
BAU AG**

Grindelstrasse 5, 8304 Wallisellen

12/05-g/M

Für die Bearbeitung interessanter Projekte für Strassen-, Tunnel- und Brückenbauten suchen wir

Tiefbauzeichner oder Tiefbauzeichnerin

Eintritt: Frühjahr 1980 oder nach Vereinbarung.

Interessenten bitten wir, sich telefonisch oder schriftlich bei uns zu melden.

Grünenfelder + Keller AG, Ingenieurbüro
9500 Wil, Telefon 073 / 23 29 23

10/06-e/M

Für den weiteren Ausbau unserer Bauleitung suchen wir zwei neue Mitarbeiter.

Ein ausgewiesener, erfahrener

Bauleiter

soll für die selbständige Betreuung von grösseren Bauaufgaben eingesetzt werden.

Ein jüngerer, initiativer

Bauführer

ist vor allem für die örtliche Bauführung vorgesehen.

Für beide Stellen setzen wir solide Ausbildung und entsprechende Praxis in Architekturbüro und Generalunternehmung voraus.

Sie finden bei uns interessante Bauaufgaben, fortschrittliche Arbeitsbedingungen und eine ausbaufähige Dauerstelle.

Senden Sie die üblichen Bewerbungsunterlagen an

Peikert Contract AG, Arch.-Büro und Generalunternehmung
Industriestrasse 20, 6300 Zug

12/07-g/M

GAP

GAP ARCHITEKTEN SUCHEN PER SOFORT ODER NACH VEREINBARUNG

ARCHITEKT HTL

WENN SIE FREUDE HABEN, IN EINEM LEBHAFTEN BETRIEB SELBSTÄNDIG AN INTERESSANTEN BAUAUFGABEN MITZUARBEITEN, SENDEN SIE BITTE IHRE SCHRIFTLICHE BEWERBUNG AN

GAP ARCHITEKTEN
GLAUS, ALLEMANN + PARTNER
FREIESTRASSE 80
8032 ZÜRICH

Wir suchen in unser Ingenieurbüro einen jüngeren

Tiefbau-/Eisenbetonzeichner

zur Bearbeitung von Projekten im Tiefbau, für Vermessungen und die Erstellung von Schalungs- und Armierungsplänen im Ingenieurhochbau. Sollten Sie eines dieser Arbeitsgebiete weniger kennen, würden wir Sie entsprechend einführen.

Wir bieten Ihnen ein angenehmes Arbeitsklima im kleinen Team, einen gut eingerichteten Arbeitsplatz und fortschrittliche Sozialleistungen.

Gerne erwarten wir Ihre Bewerbung mit den üblichen Unterlagen.

H. R. Scheifele + Partner AG, Ingenieurbüro
Schauenbergstrasse 4, 8046 Zürich, Tel. 01 / 57 76 66/65

12/21-g/m

Wir erweitern unser Team und suchen einen

Architekten

Unsere Firma projiziert und erstellt Bauten, die architektonisch und qualitativ überdurchschnittlichen Ansprüchen genügen müssen.

Deshalb soll unser neuer Mitarbeiter, als begabter Entwurfsarchitekt, auch praktisch-bautechnische Erfahrungen mitbringen. Einen Hochschulabschluss oder eine gleichwertige Ausbildung setzen wir voraus.

Sie finden bei uns ein junges Team, anspruchsvolle Bauaufgaben und fortschrittliche Arbeits- und Anstellungsbedingungen.

Rufen Sie uns an oder senden Sie uns Ihre Bewerbung.

Peikert Contract AG, Architekten
Industriestrasse 20, 6300 Zug, Telefon 042 / 21 32 35

12/09-g/M

Mittelgrosses Architekturbüro in Bern sucht erfahrenen

Architekt HTL

für die Leitung und Bearbeitung der Ausführungsplanung von grossen und sehr anspruchsvollen Bauvorhaben.

Eintritt sofort oder nach Vereinbarung.

Schreiben Sie uns unter Chiffre SIA 316 an IVA AG, Postfach, 8035 Zürich

12/10-g/M

Wir suchen

Tiefbauzeichner

zur Bearbeitung interessanter Verkehrsobjekte in der Region Zürich und im Ausland.

Kleines Team, zeitgemässes Salär und Sozialleistungen.

Frei, Schneider & Guha AG, dipl. Bauingenieure ETH/SIA
Ackersteinstrasse 21, 8049 Zürich, Telefon 01 / 42 10 22

12/11-g/M

Ingénieur diplômé suisse

bilingue F/D, 2 à 3 ans expérience en climatisation, génie chimique ou tuyauterie pour poste technico-commercial.

Chiffre: SIA 323 IVA SA, case postale, 8035 Zürich.

Stellengesuche

Vielseitig interessierter

dipl. Bauingenieur ETH

Mitte 40, mit langjähriger Praxis in Ingenieurbüro und Verwaltung (Tiefbau, speziell Wasser- und Grundbau) sucht neue, ausbaufähige Stelle. Eintritt nach Vereinbarung.

Zuschriften erbeten unter Chiffre SIA 322 an IVA AG, Postfach, 8035 Zürich.

12/23-g/M

Dipl. Architekt ETH

mit mehrjähriger Berufserfahrung und Spezialkenntnissen in baulichen Energie- und EDV-Fragen sucht einen verantwortungsvollen neuen Wirkungskreis per Sommer oder Herbst 1980.

Angebote unter Chiffre SIA 318 an IVA AG, Postfach, 8035 Zürich.

12/13-g/M

Architekt HTL

mit Erfahrung im In- und Ausland, von Projektierung bis Ausführung, sucht neue, verantwortungsvolle Aufgaben im Raume Zürich.

Zuschriften sind erbeten unter Chiffre SIA 317 an IVA AG, Postfach, 8035 Zürich.

12/12-g/M

29jähriger, versierter

Tiefbauzeichner

sucht neue, interessante Stelle (evtl. Halbtagsstelle oder auch Temporärjob) auf Frühling/Sommer 80.

Offerten unter Chiffre SIA 320 an IVA AG, Postfach, 8035 Zürich.

12/24-g/M

Zeichnerin (EBZ)

mit Erfahrung im Hoch- und Tiefbau, Maschinenbau, Heizung-Lüftung-Sanitär, Elektro und Werbung möchte gerne für Sie alle zeichnerischen und grafischen Arbeiten übernehmen. Gerne sehe ich Ihrem Bericht entgegen.

Offerten unter Chiffre R 03-351257 an Publicitas, 4010 Basel.

12/25-g/M

Bauingenieur

1937, Gymnasium, Diplom 1964, D/E/F, sucht Kaderposition bei Generalplaner oder Generalunternehmung für In- oder Auslandprojekte. Erfahrung in Koordination, Akquisition, Administration, Organisation, Management, Hoch- und Tiefbau.

Anfragen unter Chiffre SIA 324 an IVA AG, Postfach, 8035 Zürich.

Versierter und zuverlässiger, gut ausgewiesener

Ingenieur-Techniker HTL

39, mit langjähriger Erfahrung in Hochbau (Statik und Bauleitung) sucht neue, anspruchsvolle Stelle in Ingenieurbüro oder Unternehmung. BE, ZH, SO, AG, BS, BL.

Kontakt erbeten unter Chiffre SIA 319 an IVA AG, Postfach, 8035 Zürich.

Unternehmensgeist

ist eine wirtschaftliche Lebensäusserung, die sich zweckmässig auch durch Anzeigen im «Schweizer Ingenieur und Architekt» verkörpert.

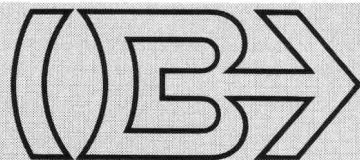

BRODTBECK

Liftschacht- und Raumelemente Vortriebsrohre und Kanälelemente
Fassaden- und Spezialelemente Cementwaren

Brodtbeck AG Hardstrasse 42
4133 Pratteln Telefon 061 81 50 12

Diverses

WIR HABEN ZEIT FÜR DEN ENTWURF

ENTWURFSATELIER

ERARBEITET AUFTRÄGE BIS BAUEINGABE

KONTAKTAUFNAHME UNTER CHIFFRE SIA 309 AN
IVA AG, POSTFACH, 8035 ZÜRICH

11/20-1/M

Gutes, eingearbeitetes Team mit mehrjähriger Praxis auf Bauführung im In- und Ausland

Architekt HTL und Bauführer suchen örtliche Bauführungen

im Raume Ostschweiz, evtl. Ausland.

Offerten unter Chiffre 33-340088 an Publicitas, 9001 St. Gallen.

12/26-g/M

Versierter Bautechniker erstellt nebenamtlich auf Grund von Plänen und Baubeschrieben

Kostenvoranschläge und Devisierungen

für Hochbauten. Honorierung pauschal oder nach Aufwand.

Anfragen erbeten an Chiffre SIA 321 an IVA AG, Postfach, 8035 Zürich.

Als versierte Sekretärin der Baubranche erledige ich stundenweise, auch Samstag/Sonntag, alle Ihre

Schreibarbeiten

absolut zuverlässig, schnell und sauber. Arbeit wird abgeholt.

Telefon 01 / 57 89 56 R. Hasler.

Sonderangebot

Neue KERN-Instrumente
zu Tiefstpreisen:

Nivelliere GK-23 EC nur Fr. 2000.-
Theodolite K 1-AE nur Fr. 4300.-
Tachymeter DK-RV nur Fr. 5500.-
Messstichsaur. RK nur Fr. 5000.-
ZEISS Redta neu nur Fr. 3500.-

Joder AG, Vermessungsinstrumente,
Felsenrainstr. 20, 8052 Zürich, Tel. 01/3014160

Unsere Referenz -
30 Jahre Erfahrung

Fenster und Klimafassaden

Constral AG

8570 Weinfelden

Tel. 072 22 55 55

Mobile Element-Trennwände sind Vertrauenssache. Nur ein ausgereiftes Produkt bietet Gewähr für einwandfreie Funktion und Einhaltung der geforderten Schalldämmung. PLANACORD und ECOWALL werden von massgebenden Architekten in ganz Europa wegen ihrer unübertroffenen Schalldämmung bevorzugt.

— Unsere leistungsfähige Beratung unterstützt Ihre Planung und erarbeitet Einbauvorschläge.

— Die spezialisierte Fabrikation verbürgt höchste Schalldämmung im ausgereiften Produkt.

— Unsere eigene Schreinerei fertigt Oberflächen aus erstklassigen Hölzern und freut sich auf die gepflegte Ausführung von Sonderanfertigungen.

Wir beraten Sie gerne. Rufen Sie uns an, Telefon 071 / 91 11 83.

INBAU AG, Fabrik mobiler Trennwände, 9410 Heiden

Analyse von Bauschäden

2. Fachseminarreihe in der Schweiz

mit Dipl. Ing. R. Probst in Zürich

Unsere Seminare im März 1980:

6. März Beläge an Wänden
7. März Sichtmauerwerk
27. März Dächer I
28. März Dächer II

Unterlagen/Anmeldungen/Auskunft:

«der consultant», Abt. Spez.-Seminare

Zentralstrasse 19, 8953 Dietikon ZH, Telefon (01) 740 53 34

Fachleute
arbeiten mit

Soba- Deckstreifen Typ GS

Soba-
Produkte

Einfach, zuverlässig
und rationell
Verlangen Sie
unsere ausführlichen
Unterlagen.

Tel. 056/83 23 83 Schoop & Co. AG, 5401 Baden

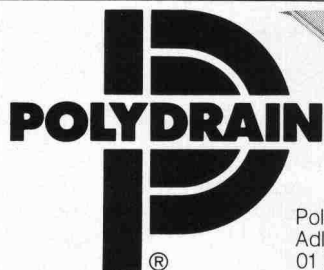
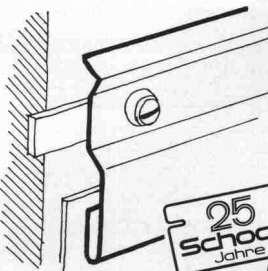

Poly-Bauelemente AG
Adliswil
01 710 42 42

Die Schweizer-Entwässerungsrinne aus Pewetong.

- Verankerungsrippen garantieren den festen Sitz im Beton.
- Porenarme Innenfläche fördert mehr Wasser.
- 12 verschiedene Abdeckungen ermöglichen eine anwendungsgerechte Lösung.

Verlangen Sie Unterlagen, informieren Sie sich.



**DIE
BLAUE**

geniesst seit 20 Jahren das
Isoliervertrauen der Planer
und Bauherren.

***Styrofoam**
Isolierplatte

*Warenzeichen The Dow Chemical Company

Generalvertretung:
Wancor AG
8105 Regensdorf
Tel. 01 / 840 51 71

Verlangen Sie
Informationen
bei **Wancor AG**

**Wir stehen
auf festem
Grund und
Boden**

Meine Warmwasserberei-
tung soll sicher, umwelt-
freundlich und wirtschaft-
lich sein. Deshalb vertraue
ich auf ACCUM, wenn es
um Boiler oder Wärme-
pumpen geht. Dank 55
Jahren Erfahrung hat der
Spezialist auch für mich
die richtige Lösung.



Accum

Accum AG
8625 Gossau ZH
Wärmetechnische Apparate
Telefon 01 935 15 15



01 935 15 15

Rufen Sie uns an
oder senden Sie
uns dieses Inserat.
Sie erhalten fundierte Unterlagen
über moderne
Warmwasser-
bereitung.

B 1 ☐ 80

Baltis und Rüegg BSR

**Geilinger-Stahlpilze.
Ein gefragtes System.**

Denn das Flachdecken-System bringt wirtschaftliche und konstruktive Vorteile:
So zum Beispiel kleinstmögliche Konstruktionshöhen ohne störende Träger und Unterzüge. Und kleinstmögliche Konstruktionstiefen des unterirdischen Teils, bei Verringerung der Aushubkubatur. Und sichere Einleitung der Auflagerkräfte. Und geringere Abmessungen.
Dass Ihnen dabei unser hauseigener Computer die schwierigen Berechnungsaufgaben abnimmt, gehört mit zum System. Und zum Service. Und davon sollten Sie profitieren.

**PTT-Fernbetriebszentrum 3
Zürich-Herdern**

Bauherr: Generaldirektion PTT, Hochbauabteilung, Bern
Architekt: Theo Hotz AG, Architekten + Planer, Zürich
Ingenieur: H. R. Fietz AG, dipl. Bauing. ETH/SIA, Zürich
unsere Lieferung: Fabrikation und Montage der Stahlstützen mit Stahlpilzen,
max. Deckennutzlast 1,15 t/m², totale Deckenfläche 31 300 m²



GEILINGER

Ingenieur- und
Metallbau-Unternehmung

Geilinger AG
8401 Winterthur, PF 988
Tel. 052 84 61 61, Telex 76731

Bülach,
Winterthur,
Yvonand

Fliegend betonieren mit

Sikament[®]

Mit Sikament erreichen Sie die doppelte Betonierleistung. Sikament wird als Superverflüssiger gleich 3x gewinnbringend eingesetzt:

Als Erhärtungsbeschleuniger für frühhochfesten Beton

Sikament ermöglicht eine massive Reduktion des w/z-Faktors und damit stark gesteigerte Früh- und Endfestigkeiten. Das bringt kürzere Ausschulfristen und Spannterminen und dadurch eine wirtschaftlichere Materialausnutzung.

Als Fließmittel für Fließbeton

Mit Sikament-Fließbeton ergeben sich durch den reduzierten Aufwand beim Einbringen, Verteilen und Verdichten mit weniger Arbeitskräften erhöhte Betonierleistungen. Das heisst in der Praxis: Einsparungen bei Lohn- und Gerätekosten, freie Kapazitäten, kürzere Termine.

Als Zusatz für Pumpbeton

Sikament erhöht die Förderleistung unter Schonung von Pumpe und Geräten. Das ermöglicht den optimalen Einsatz der Betonpumpe.



Ein Schweizer Unternehmen, weltweit führend auf dem Gebiet der Bauchemie.

Sika AG, Postfach 121, 8048 Zürich, Telefon 01/62 40 40

Sikament[®]

Eine Beton-Technik setzt sich durch

 Für eine ausführliche Produktdokumentation senden Sie uns diesen
Coupon

Name

Firma

Adresse

PLZ, Ort

Telefon