

Zeitschrift: Schweizer Ingenieur und Architekt
Herausgeber: Verlags-AG der akademischen technischen Vereine
Band: 100 (1982)
Heft: 39

Werbung

Nutzungsbedingungen

Die ETH-Bibliothek ist die Anbieterin der digitalisierten Zeitschriften. Sie besitzt keine Urheberrechte an den Zeitschriften und ist nicht verantwortlich für deren Inhalte. Die Rechte liegen in der Regel bei den Herausgebern beziehungsweise den externen Rechteinhabern. [Siehe Rechtliche Hinweise.](#)

Conditions d'utilisation

L'ETH Library est le fournisseur des revues numérisées. Elle ne détient aucun droit d'auteur sur les revues et n'est pas responsable de leur contenu. En règle générale, les droits sont détenus par les éditeurs ou les détenteurs de droits externes. [Voir Informations légales.](#)

Terms of use

The ETH Library is the provider of the digitised journals. It does not own any copyrights to the journals and is not responsible for their content. The rights usually lie with the publishers or the external rights holders. [See Legal notice.](#)

Download PDF: 01.04.2025

ETH-Bibliothek Zürich, E-Periodica, <https://www.e-periodica.ch>

Schweizer Ingenieur und Architekt

Verlags-AG der Akademischen-technischen Vereine

Erscheint wöchentlich

100. Jahrgang 23. September 1982 Heft 39/82

Offizielles Organ:

Schweizerischer Ingenieur- und Architektenverein (SIA)
Gesellschaft Ehemaliger Studierender der ETH Zürich (GEP)
Schweizerische Vereinigung Beratender Ingenieure (ASIC)

Redaktion

«Schweizer Ingenieur und Architekt»

Rüdigerstrasse 11
Postfach 630, 8021 Zürich
Tel. (01) 201 55 36

Redaktoren:

Kurt Meyer, Chefredaktor
Bruno Odermatt,
dipl. Arch. ETH/SIA
Bruno Meyer
dipl. Bauing. ETH/SIA

Druck:

Offset+ Buchdruck AG

Nachdruck von Bild und Text,
auch auszugsweise, nur mit Zustimmung der Redaktion und mit genauer Quellenangabe

Abonnemente

Schweiz:

1 Jahr Fr. 148.—
½ Jahr Fr. 78.—
Einzelnummer Fr. 5.50

Ausland:

1 Jahr Fr. 158.—
½ Jahr Fr. 82.—
Einzelnummer Fr. 6.50

Postcheck: «Schweizer Ingenieur und Architekt», 80-6110 Zürich
Ermässigte Abonnemente für Mitglieder der GEP, des BSA, der ASIC, für Studenten und Mitglieder des STV

SIA-Mitglieder erhalten die Zeitschrift direkt durch das SIA-Generalsekretariat zugestellt. Adressänderungen sind deshalb dorthin mitzuteilen: Selnaustr. 16, Postfach, 8039 Zürich, Tel. (01) 201 15 70

SIA-Normen und Dokumentationen sind allein beim SIA-Generalsekretariat erhältlich, wo auch diesbezügliche Auskünfte erteilt werden: Selnaustr. 16, Postfach, 8039 Zürich, Tel. (01) 201 15 70

Anzeigenverwaltung

IVA AG für internationale Werbung

Hauptsitz:
Mühlebachstr. 43
8032 Zürich
Tel. (01) 251 24 50

Filiale Lausanne:
19, av. de Beaulieu
1004 Lausanne
Tel. (021) 37 72 72

zum Titelbild



Geschäftsgebäude: Boulevard du Pont-d'Arve 28, Genf

Dieses elegante, komfortable und einen diskreten Luxus ausstrahlende Gebäude befindet sich gegenüber der Grünfläche von Plainpalais.

Der umgebaute Raum beträgt 61 600 m³. Im Erdgeschoss befinden sich Verkaufsräume mit 1500 m². Darüber liegen 8 Büroschosse mit 10 000 m². Die 3 Untergeschosse fassen 220 Personenwagen.

Alle Geschäfts- und Büroräume sind vollklimatisiert; eine Wärmerückgewinnungs-Anlage trägt dazu bei, die Energiekosten optimal niedrig zu halten.

4 grosszügig bemessene Aufzüge gewährleisten einen raschen Zugang zu sämtlichen Geschossen.

Die Fassade besteht aus einer bronzefarbenen Metallkonstruktion mit Brüstungen aus Vet-Glas.

Spezielle Aufmerksamkeit wurde auf die akustische Isolation gelegt; Fenster mit in Silikon-Kitt verlegten Isoliergläsern garantieren ein ungestörtes Arbeiten.

Architekten: D. Reverdin und A. Besson, Genf

Ingenieure: Sté Générale pour l'Industrie, Genf

Generalunternehmung: Mobag GU AG, 17, rue du Cendrier, 1201 Genf, Tel. 022/31 21 60.

Inhalt

Zeitfragen

Wissenschaft und Technik im Dienste der Entwicklungsländer. Von *Martin Menzi*, Zürich 803

Biotechnologie

Biotechnologie an der ETH Zürich. Von *Walter Beyeler* und *Armin Fiechter*, Zürich 809

Gentechnologie

Natürliche Gen-Manipulation durch Agrobakterien. Von *Walter Frese*, München 815

Energienachrichten

Aktive Nutzung der Sonnenenergie in Burgdorf. Von *Martin Zogg*, Burgdorf. Sonnenkühlschrank für Impfstoffe 817

Zuschriften

Werkstoffermüdung. Zuschrift von *Wilmar Weber*, München, zum Beitrag in Heft 12/1982. Stellungnahme des Autors *J.-P. Weibel*, Lausanne 818

Wettbewerbe

Überbauung «Bockrain» in Grenchen 820

Buchbesprechungen

Naturnahe Weiher (Bundesamt für Forstwesen, versch. Autoren). Erscheinungsbild von Industriebauten (*Sever Severain*). Bauzeichnung und Darstellungstechnik (*Rudolf Prenzel*) 822

Braune Seiten

Laufende Wettbewerbe B 149
Wettbewerbsausstellungen. Aus Technik und Wirtschaft B 150
Aus Technik und Wirtschaft. Firmennachrichten.
Kongresse B 151
Ausstellungen. Stellenvermittlung SIA/GEP B 152

Ingénieurs et architectes suisses

Adresse: 27, av. de Cour, 1007 Lausanne

No 18/1982

Tableau des concours	B 97	des concours (II), par le Groupe des architectes de la section genevoise de la SIA	248
Carnet des concours	B 98		
Lettre ouverte	B 98		
Expositions	B 95, B 103		
Bibliographie	B 100, 251, 254		
Construction industrielle			
Logement pour le tiers monde, par <i>Michel Paquet</i>	243		
Analyses des contraintes			
Coude cylindrique soumis à une pression intérieure, par <i>Philippe Wieser</i>	246		
Vie de la SIA	248		
Eléments pour une refonte			
Industrie et technique			252
Béton armé			
La colonne en béton centrifugé, par <i>René A. Beck</i>			253
Congrès			B 101
EPFL			B 102
Actualité			B 102
Produits nouveaux			B 102
Documentation générale			B 104

Wer macht was?

Fachfirmenverzeichnis

Abdichtungen

KUNSTSTOFF-TECHNIK
Aktienges. Himmler, 8041 Zürich
Frymannstr. 15, Tel. 01/482 88 88

Architekturmodelle

ATELIER 7, M. Fricker
Klosbachstrasse 123, 8032 Zürich
Tel. 01/47 92 67

KREBSER MODELLBAU
Dorfstrasse 8, 8307 Effretikon
Tel. 052/32 10 16

H. Schalk, 8050 Zürich
Thurgauerstr. 70, Tel. 01/302 64 11

Werner Schnüriger, 8953 Dietikon
Moosmattstr. 16, Tel. 01/740 27 57

Modellbau Zaborowsky
Inhaber D. Raffainer
Neumarkt 10, 8001 Zürich
Tel. 01/252 22 16

Bauaustrocknung

Roth-Kippe AG, 8045 Zürich
Giesshübelstr. 96, Tel. 01/461 11 55

Baugrunduntersuchungen

BBL Baulaboratorium AG
4132 Muttentz/Basel, Tel. 061/61 33 14

Geotechnisches Büro
P. Kiefer + R. Studer AG
4153 Reinach BL, Tel. 061/76 94 76
Foundationstechnik, Erdbaulabor

GEOTEST AG
3052 Zollikofen, Tel. 031/57 20 74
9008 St. Gallen, Tel. 071/24 87 10
8955 Oetwil a. L., Tel. 01/748 26 85
1785 Cressier FR, Tel. 037/74 17 72
1037 Etagnières, Tel. 021/91 10 85

SIEBER CASSINA MOSER
Beratende Geologen und Ingenieure
8008 Zürich, Tel. 01/252 75 60
4600 Olten, Tel. 062/22 65 85
3074 Muri b. Bern, Tel. 031/52 52 31

Boden-Isoliererelemente

System Legatherm und GANTNER
Leganorm AG, Feldstrasse 31
8400 Winterthur, Tel. 052/25 26 16

Bolzenschweisstechnik

Betonanker + Kopfbolzendübel.
NELSON-Bolzenschweisstechnik
8004 Zürich, Tel. 01/242 33 66

Elektronische Datenverarbeitung

FIDES RECHENZENTRUM
8002 Zürich, Bleicherweg 33
Lokale Rechenzentren in:
Basel, Bern, Genf, Lausanne

Erschütterungs-Messungen

Geotechnisches Büro
P. Kiefer + R. Studer AG
4153 Reinach BL, Tel. 061/76 94 76

GEOTEST AG
(s. Baugrunduntersuchungen)

HEIERLI AG, Ingenieurbüro
Culmannstrasse 56, 8033 Zürich
Tel. 01/363 06 60

Faltwände

Rosconi AG, 5612 Villmergen
Tel. 057/22 94 30

Fassadenplanung

Metallbau-Planung J. F. Meyer
6006 Luzern, Seeburgstr. 20
Tel. 041/31 20 88

Feuchtigkeitsmessgerät

H. T. Hauenstein AG, Finkelerweg 32
4144 Arlesheim/Basel
Tel. 061/72 10 60

Fräsen und schleifen von Asphalt und Beton

James Zerbini, 4612 Wangen b. Olten
Tel. 062/32 57 33

Garderobeneinrichtungen

Rosconi AG, 5612 Villmergen
Tel. 057/22 94 30

Geologie – Geotechnik – Geophysik

Geologiebüro Dr. J. F. Schneider
Beratung, Expertisen, Projektlegung
in Geotechnik, Hydrogeologie,
Geothermie,
8439 Mellstorf AG, Tel. 056/53 13 00
GEOTEST AG (s. Baugrundunters.)

Geotechnik

Dr. H. Halter, dipl. Ing. ETH/SIA
Beratung- und EDV-Berechnung im
Grundbau, Erdbaulabor
Ekkehardstr. 25, 8006 Zürich
Tel. 01/362 56 28

Ingenieurbüro G. Mugglin AG
Beratung, Untersuchungsprogramme,
Planung, Berechnung, Überwachung
in Grundbau, Bodenmechanik und
allgemeinem Tiefbau
Bolleystrasse 29, 8006 Zürich
Tel. 01/251 48 62

Gitterroste

Hähn Diagonal-Gitterroste
Otto Wyss
St. Georgenstr. 68, 8400 Winterthur
Tel. 052/22 50 78, Telex 76415

Granit

für Hoch- und Tiefbau, Pflastersteine
Mariuccia Berta-Clivio
6746 Lavorgo, Tel. 094/39 11 37

Holzfalttüren - Faltschleusen

Lienhard Söhne AG, 8038 Zürich
Albisstr. 131, Tel. 01/482 12 90

Holzschutzmittel

Dr. R. Maag AG, 8157 Dielsdorf
Tel. 01/853 12 55
Color xex, Xerotin, Xylosan

Industrie-Vorhänge

Carl Sigerist AG
8207 Schaffhausen, Tel. 053/3 06 66

Injektionen

KUNSTSTOFF-TECHNIK
Aktienges. Himmler, 8041 Zürich
Frymannstr. 15, Tel. 01/482 88 88

RENESCO Bautechnik AG
8112 Otelfingen, Tel. 01/844 31 71

Isolier-Dachelemente

Bau+Industriebedarf AG
4104 Oberwil BL, Tel. 061/30 40 30
SCHICHTEX-Isolierbaustoffe

Isolierunterdach GANTNER

Leganorm AG, 8400 Winterthur
Feldstr. 31, Tel. 052/25 26 16

Kunststoffe

steba kunststoffe - 8808 Pfäffikon SZ
Tel. 055/48 44 50
POLYU® Polycarbonat-Verglasungs-
system (4fach = K-Wert etwa 1,3),
Doppel- und Dreifachstegplatten aus
Acryl/Polycarbonat/PVC,
GFK-Lichtplatten, Lichtkuppeln

Lärmbekämpfung

Schneider+Co. AG
8401 Winterthur, Im Hölderli 26
Tel. 052/89 21 21
Technische Akustik / Engineering

Lärmschutz

Siegfried Keller AG, Wallisellen
Lärmschutz Büro und Lager:
Zürichstr. 38, 8306 Brüttsellen
Tel. 01/833 02 81

Materialprüfung

BBL Baulaboratorium AG
4132 Muttentz/Basel, Tel. 061/61 33 14

Mauerentfeuchtungen

ANDEREGG Mauersanierungen AG
9011 St. Gallen, Tel. 071/23 65 64
RENESCO Bautechnik AG
8112 Otelfingen, Tel. 01/844 31 71

Metallbau

Ernst Schweizer AG, 8047 Zürich
Tel. 01/52 69 10
Werk: 8908 Hedingen
Tel. 01/761 60 22
Metallfassaden, Metallfenster,
Metalltüren, Schutzraumbauteile,
normierte Bauteile
Sonnenenergie-Anlagen
Briefkästen, Holz-Metallfenster

Metallbau

Surber-Metallbau AG, 8004 Zürich
Hohlstrasse 211, Tel. 01/42 87 87
Metallfassaden, Metallfenster,
Schallschutzfenster, Metalltüren,
Brandschutzabschlüsse

Metall-Normtüren

Brander AG, 8162 Steinmaur
Tel. 01/853 06 22

Natursteine

P. De Zanet + Co. AG
8730 Uznach, Tel. 055/72 28 44
J. und A. Kuster, Steinbrüche AG
8807 Freienbach, Tel. 01/784 25 25

Pendeltüren

Carl Sigerist AG
8207 Schaffhausen, Tel. 053/3 06 66

Pfahlprüfungen

GEOTEST AG (s. Baugrundunters.)

Pumpen

GRUNDFOS-PUMPEN AG
CH-8305 Dietlikon
Telefon 01/833 33 77, Telex 59928

HÄNY & CIE. AG, Pumpenfabrik
8706 Meilen, Tel. 01/925 11 31

HUS Dickstoffpumpen AG
8226 Schleithelm,
Tel. 053/6 41 33, Telex 76 479

PUMPENBAU SCHAFFHAUSEN AG
8200 Schaffhausen, Tel. 053/4 30 21

K. Rüttschi AG, Pumpenbau, 5200 Brugg
Tel. 056/41 04 55, Telex 54 233

SOMMER SCHENK SUISSE
Pumpenbau, 5213 Villnachern
Tel. 056/43 13 63

Schallschutz- und Schwingungstechnik

Angst + Pfister, 8052 Zürich
Thurgauerstr. 66, Tel. 01/301 20 20

Schaumstoff-Streifen

zur Fugen-Hinterfüllung
Schaumstoff AG, 8303 Bassersdorf
Geerenweg 4, Tel. 01/836 61 14

Schiebe- u. mobile Wände

Rosconi AG, 5612 Villmergen
Tel. 057/22 94 30

Temporäre Arbeit

MEDIA	INTERIM	MEDIA
Basel	Tel. 061/43 66 50	
Lausanne	Tel. 021/20 40 77	
Moutier	Tel. 032/93 90 08	
MEDIA	INTERIM	MEDIA

Treppen

Columbus-Treppen AG
9245 Oberbüren, Tel. 073/51 37 55
Spindeltreppen aus Holz
und Aluminium,
Scheren- und Holzschiebetreppen

Ungezieferbekämpfung

Ketol AG, Abt. Insecta-Service
8157 Dielsdorf ZH, Tel. 01/853 05 16

Unterquerungsarbeiten mit Stahl- und Eternit-rohren bis 1000 mm Ø

für Kanalisation und Werkleitungen
Trenchag AG, 8305 Dietlikon
Tel. 01/833 22 05

Vorfabrizierte Armierungen

Mit fi-Rista-Elementen armeren Sie
wirtschaftlicher
NEU! fi-Ripa-Anschlusskorb
DRAHTWERKE FISCHER AG
5734 Reinach
Tel. 064/71 15 55, Telex 68316 fidra ch

Wasserdichte Türen

Tuchschild AG, 8500 Frauenfeld
Tel. 054/7 24 71

Neu von Meynadier:

Barralastic die elastische Zementschlämme

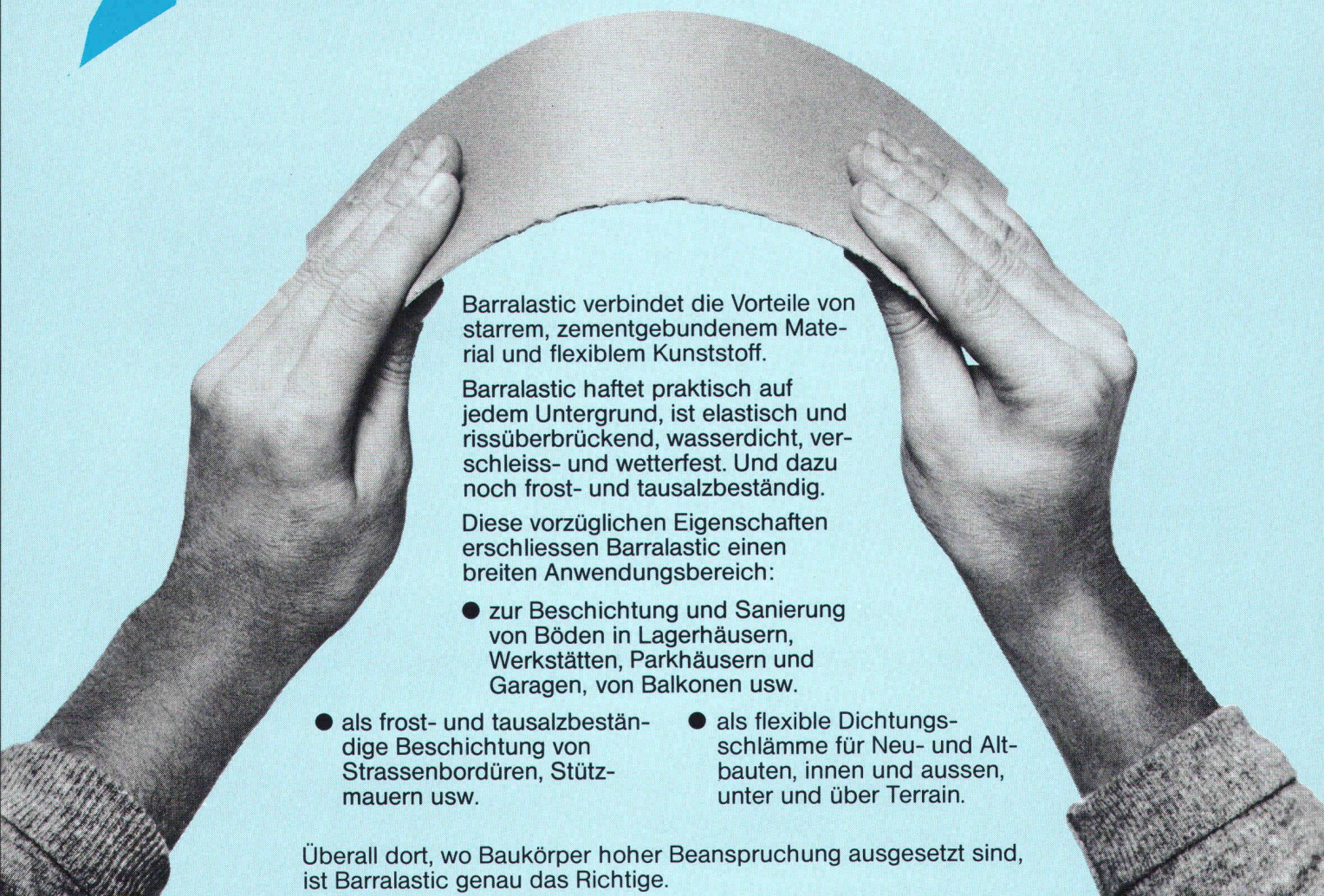

Barralastic verbindet die Vorteile von starrem, zementgebundenem Material und flexiblem Kunststoff.

Barralastic haftet praktisch auf jedem Untergrund, ist elastisch und rissüberbrückend, wasserdicht, verschleiss- und wetterfest. Und dazu noch frost- und tausalzbeständig.

Diese vorzüglichen Eigenschaften erschliessen Barralastic einen breiten Anwendungsbereich:

- zur Beschichtung und Sanierung von Böden in Lagerhäusern, Werkstätten, Parkhäusern und Garagen, von Balkonen usw.
- als frost- und tausalzbeständige Beschichtung von Strassenbordüren, Stützmauern usw.
- als flexible Dichtungsschlämme für Neu- und Altbauten, innen und aussen, unter und über Terrain.

Überall dort, wo Baukörper hoher Beanspruchung ausgesetzt sind, ist Barralastic genau das Richtige.

Barralastic
das Produkt, nach dem Sie
schon lange gesucht haben!



MEYNADIER

8048 Zürich, Vulkanstrasse 110, Tel. 01/64 22 11

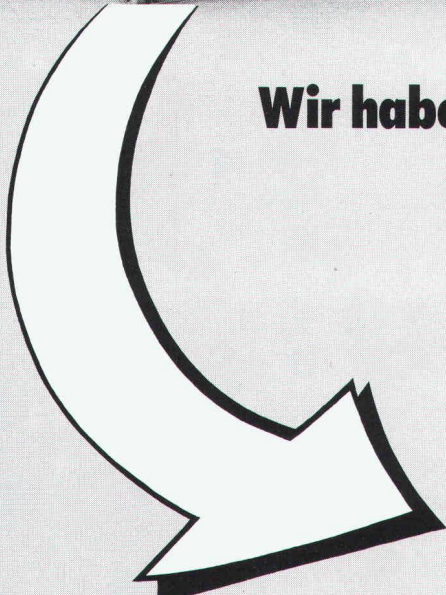

Immer höhere Energiekosten...

**Wir haben die Lösung mit der
Heizkostenbremse:
LAMITHERM[®]**

**Das perfekte Aussendämmsystem für
Renovierungen und Neubauten**

Mit dem LAMITHERM-Aussendämmsystem sparen Sie Heizkosten. Langjährige, günstige Heizkostenabrechnungen beweisen dies. Deshalb konnte sich unser System auf dem Schweizer Baumarkt durchsetzen. Jahre der Erfahrung sprechen dafür.

LAMITHERM-Vorteile:

- maximale Wärmedämmung
– bremst Heizkosten
- wetterfest und schlagregendicht
– schützt Gebäude
- keine thermischen Spannungsrisse
– verhindert Schäden
- perfekte Haftung auf allen
Untergründen – gibt Sicherheit

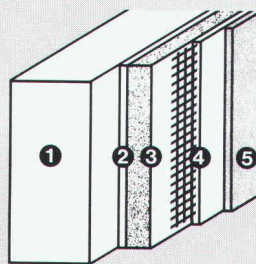

- Systemaufbau:
- 1 Unter-
konstruktion
 - 2 LAMITHERM-
Klebschicht
 - 3 LAMITHERM-
Wärmedämm-
platte
 - 4 LAMITHERM-
Putzmörtel
mit Gewebe-
armierung
 - 5 LAMITHERM-
Kunststoffputz

- schlagfest durch zusätzliches
Panzergewebe
– spart Reparaturkosten
- 5 Jahre System-Garantie

Aussendämmungen gibt es viele.
Doch nur wenige verdienen den
Namen «System», denn dazu gehört

auch eine optimale und praxisge-
rechte Detaillösung. Hier liegt die
Stärke des LAMITHERM-Aussend-
dämmsystems. Denn es wurde von
Fachleuten entwickelt, die Wärme-
dämmung ernst nehmen.

**Deshalb: LAMITHERM bürgt
für eine lange Zukunft!**

Mehr über das LAMITHERM-Dämm-
system erfahren Sie durch Ihren
Architekten und Unternehmer oder
direkt durch uns. Diese Spezialisten
können Sie in allen technischen Ein-
zelheiten fachkundig beraten.

**Erst das Zusammenwirken spezia-
lisierter Partner gibt dem Bauherrn
die Sicherheit, die er verlangt.**

Farnsburgerstrasse, 4132 Muttenz
Telefon 061/61 23 00

w|a|n|c|o|r

Zikadenweg 27, 3006 Bern
Telefon 031/41 47 41

Wancor AG
Isolier- und Bedachungsmaterialien
Watterstrasse 214, 8105 Regensdorf
Telefon 01/840 51 71

Mauerwerkarmierung oder Mauerwerksarmierung?

Wir sagen einfach:

murfor®

- murfor ist eine feuerverzinkte Lagerfugenarmierung aus Stahl III, die einfach ins Mörtelbett eingelegt wird.
- murfor erhöht die Gebrauchssicherheit des Mauerwerks (z. B. Durchbiegung, thermische Einwirkung, Kraftumleitungen).
- murfor als statische Armierung dimensioniert, erhöht den Widerstand des Mauerwerks bei horizontaler und vertikaler Beanspruchung.
- murfor ist aus Elementen à 3,05 m und Längsdrahtdurchmessern von 4 und 5 mm in der ganzen Schweiz lieferbar. Das Sortiment umfasst Elementbreiten von 6 bis 25 cm.
- murfor-Unterlagen erhalten Sie bei Ihrer Verkaufs- und Beratungsstelle.



ZZ

Zürcher Ziegeleien
Giesshübelstr. 40
Postfach, 8021 Zürich
Tel. 01/35 93 30

J. Schmidheiny + Co. AG
St.-Leonhard-Str. 32
Postfach, 9001 St. Gallen
Tel. 071/22 32 62

Baustoffe AG Chur
Fulvermühlestr. 81
Postfach, 7001 Chur
Tel. 081/24 46 46

Hard AG Volketswil
8604 Volketswil
Tel. 01/945 45 41

Keller AG Ziegeleien
8422 Pfungen ZH
Tel. 052/31 10 21

Verkaufsstelle GOZ Aargau
Graben 10
5000 Aarau
Tel. 064/22 15 88

Verkaufsstelle GMZ Luzern
Sempacherstr. 14
6002 Luzern
Tel. 041/23 60 42

Verkaufsstelle VZBS
Bern-Solothurn
Bernstrasse 123
3052 Zollikofen
Tel. 031/57 05 55

Backstein AG Allschwil
Binnigerstr. 90
4123 Allschwil
Tel. 061/63 57 57

Sergio Merotto
6951 Lugaggia
Tel. 091/91 34 32

BTR Prébéton SA
1023 Crissier
Tel. 021/34 97 21

ZÜRCHER ZIEGELEIEN

**MIT EINER UTB-KOMPAKTKLÄRANLAGE
ERFÜLLEN SIE MEHR ALS
NUR DIE GESETZLICHEN
FORDERUNGEN: NÄMLICH AUCH
DIE WIRTSCHAFTLICHEN!**

UTB ist ferner führend

in den Bereichen:

- Kompaktkläranlagen
- Abscheidetechnik
- Gasttechnik

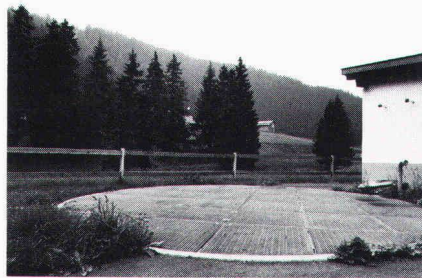

Hunderte von Gemeinden, Städten, Industriebetrieben, Hotel- und Hausbesitzern bestätigen diesen Leistungsvorteil. UTB-Anlagen gewährleisten konstante, höchste Reinigungsleistung. Sie arbeiten nach dem bewährten Langzeitbelüftungsverfahren und haben einen geringen Anfall an weitgehend stabilisiertem Überschussschlamm. UTB-Anlagen kommen fast ohne Wartung aus. Sie sind betriebssicher, auch bei extremen Funktionsbedingungen, wie z.B. im arabischen Raum, oder in touristischen Gebieten. Normtypen 8-1600 EGW; für den Export bis ca. 20 000 EGW.

UTB – damit Umweltschutz mehr nützt als kostet.

UTB Umwelttechnik Buchs AG

CH-9470 Buchs SG, Schweiz/Suisse/Switzerland, Telefon 085 6 02 51, Telex 855 303 utb ch

Weil man der Feuerwehr auch an der vielbefahrenen Hauptstrasse ein rasches und gefahrloses Ausrücken sichern wollte, rief man eines Tages bei Sauber + Gisin an.

Die Hauptstrasse war während der Stosszeiten regelmässig völlig verstopft. Auch wenn es noch so brandeilig war – die Feuerwehr hatte da keine Chance, sich einen Schlupf zu bahnen. Sauber + Gisin aber löste das Problem mit einem elektronisch gesteuerten Wechselsignal im Interesse aller.

Schliesslich haben wir auf allen Gebieten, die mit Elektrotechnik und Elektronik zusammenhängen, eine Erfahrung, die nur wenige aufweisen können. Eine Erfahrung, die Sie sich zunutze machen sollten. Ganz gleich, ob es um Parkhaussteuerungen, Verkehrsanlagen, Löt-, Verbindungs- oder Antriebstechnik, Gesamtenergie- oder Notstromanlagen, Energieberatung oder ganz

einfach um Installationen geht.

Wer mit Sauber + Gisin zusammenarbeitet, darf sicher sein, eine optimale Lösung zu bekommen.

Wann rufen Sie uns an, damit wir zusammen auch Ihr Problem lösen können?

SAUBER + GISIN

Kaum zu glauben, was man mit Strom alles machen kann.

Sauber + Gisin AG, 8034 Zürich
Höschgasse 45, Telefon 01-252 70 70

Ein Unternehmen der **WMH** – Walter Meier Holding AG

RUWA

Einfach praktisch...

...das Besondere für Hoch- und Tiefbau

Steinkörbe RUWA

für jegliche Verbauungen



Beispiel einer Böschungverbauung

Distanzkörbe RUWA

für Stahl-III- und -IV-Armierungen

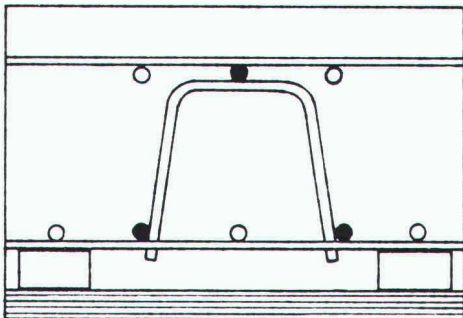

Auf untere Armierung

Unterstützungskörbe KUFU

für Stahl-III- und -IV-Armierungen

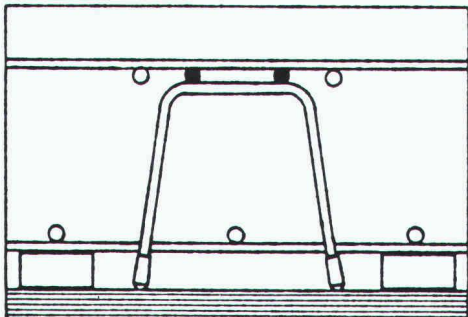

Direkt auf die Schalung

Ein kurzer Anruf lohnt sich – ☎ **034-71 19 65**
wir senden Ihnen detaillierte Unterlagen.

Drahtschweißwerk AG
3454 Sumiswald BE

Dach- und Wandsysteme

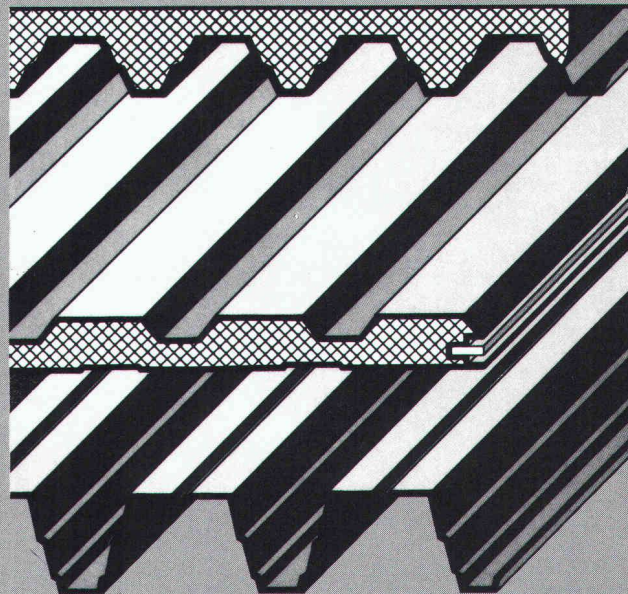

Thyssen-Thermowand®
Thyssen-Trapezprofile
Thyssen-Kassette
Thyssen-Egi®-Dämmstoffe
Kaiser-Alu-Kal-Zip®
Kaiser-Alu-Profilbleche

KOENIG
Bauelemente
Dr. Ing. Koenig AG, 8953 Dietikon, Tel. 01/740 26 61
Generalvertretungen der Thyssen-Bausysteme GmbH
und Kaiser-Aluminium-Europe Inc.

Senden
Sie uns
folgende
Dokumentationen

- Thermowand
- Trapezprofile
- Kassette
- Kal-Zip
- Alu-Profilbleche
- Egi-Dämmstoffe

Firma _____

z.Hd.v. _____

Adresse _____

Bauelemente H4d

New!

PILOT

Hi-Tecpoint

zum Zeichnen und Schreiben

Eine gleichbleibende Linie, exakt 0,3mm fein, und zwar volle 1500m lang!



Das ist das Besondere: Die Stahlspitze mit Mikro-Präzisions-Stahlkugel.

Sie kann nie stumpf werden und garantiert einen satten, klaren Strich von exakt 0,3 mm Stärke. 1500 m lang. Ein ideales Zeichen- und Schreibgerät für Büro, Atelier, Schule und Haushalt. Auch für Durchschriften, Fotokopien oder zum Beschriften mit Schablonen geeignet!

Erhältlich in Ihrer Papeterie, in den Farben Schwarz, Rot, Blau und Grün

Fr. 2.75

Unser Beweis

1 Gratis-Originalstift

Testen Sie dieses moderne Schreib- und Zeichengerät kostenlos! Überzeugen Sie sich selbst von seinen hervorragenden Eigenschaften. Gegen diesen Coupon erhalten Sie gratis einen PILOT Hi-Tecpoint zur Probe!

(Bitte Stempel oder Blockschrift)

Name

Vorname

Strasse

PLZ/Ort

**Einsenden an: Plumor AG, Schreibgeräte
Fürstenlandstrasse 101, 9014 St.Gallen**

PILOT Hi-Tecpoint
Generalvertretung: Plumor AG, Schreibgeräte, 9014 St.Gallen

Pfister AG für Türen und Tore aller Art

Türen in Stahl und Aluminium. falt-, Schiebe- und Hubtore mit oder ohne Motorantrieb. Eigenes technisches Büro.

Verlangen Sie unsere Dokumentation und Beratung.

Pfister AG

**Torbau
8575 Mauren
072 442020**

Ihr Problem Durchstanzen von Flachdecken

unser
Lösung

DÜBELLEISTEN

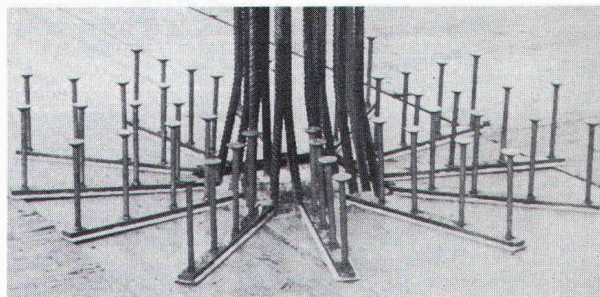

RISS AG
8108 Dällikon, Industriestrasse 32
Telefon 01/844 11 22 Telex 52 421

MURFLEX® löst Stützprobleme optimal...

(... und für alle Zeit)

Eine umweltfreundliche Raumgitterkonstruktion aus vorgefertigten Betonelementen. Wesentliche Merkmale des MURFLEX-Systems sind

- Flexible Konstruktion und Gestaltung nach örtlichen Verhältnissen und Bedürfnissen
- Ausbildung von Nischen Abtreppungen und Ecken möglich
- Geringes Gewicht der Einzelteile, deshalb Aufbau mit den üblichen Baustellengeräten
- Optimaler Lärmschutz. Mehr als zwei Drittel der Wandfläche bestehen aus Erdmaterial, wodurch eine hohe Schallabsorption erreicht wird
- Die Begrünung der Sichtfläche erlaubt eine harmonische Anpassung an die Landschaft
- Statische Bemessung durch erfahrenen Ingenieur

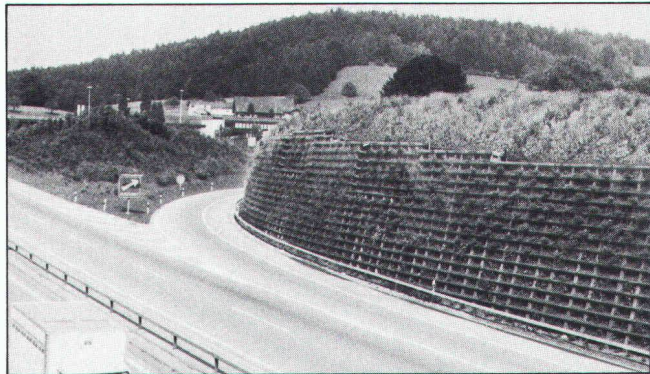

MURFLEX ist flexibel und individuell anwendbar – auch für Ihr Problem gibt es die optimale Lösung. Und erst noch schnell lieferbar.

Verlangen Sie jetzt gleich die ausführliche MURFLEX-Dokumentation.

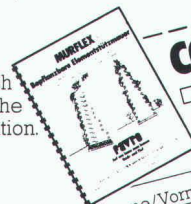

COUPON Wir bitten um
 Zustellung der MURFLEX-Dokumentation
 Persönliche Beratung

Name/Vorname: _____

in Firma: _____

Strasse: _____

PLZ/Ort: _____

FAVRE

**Auf uns kann man bauen
Hoch und Tief**

Favre & Cie. AG Zementwarenfabrik 8304 Wallisellen Tel. 01-830 2011

Werke in: 4658 Däniken SO Tel. 062-65 17 17, 5236 Remigen AG Tel. 056-44 10 90, 1897 Bouveret VS Tel. 025-81 23 31, 2542 Pieterlen BE Tel. 032-87 15 34, 8953 Dietikon ZH, Baustoff-Center Limmattal Tel. 01-748 21 55



FAAC
Öffnet &
Schließt

Automatische Öffner für bestehende oder neue Schiebe-, Flügel- und Garagetore, Torschränken, Funkfernsteuerungen.

TOR-AUTOMATIC
FAAC AG
Stauffacherstrasse 5
Postfach 8039 Zürich
tel. 01/2425455
fax. 812901

Vertretungen und Kundendienststellen:

M. Bischof	9423 Altenrhein	Tel. 071/ 42 53 53
R. Wirnsperger	8320 Fehraltorf	Tel. 01/954 16 04
W. Jäggi	6004 Luzern	Tel. 041/ 36 85 01
B. Ziltener	4153 Reinach	Tel. 061/ 76 00 52
K. H. Müller	3052 Zollikofen	Tel. 031/ 57 57 88
A. Bizzozzero	6926 Montagnola	Tel. 091/ 54 40 04
K. Schober	1252 Meinier	Tel. 022/ 52 32 94

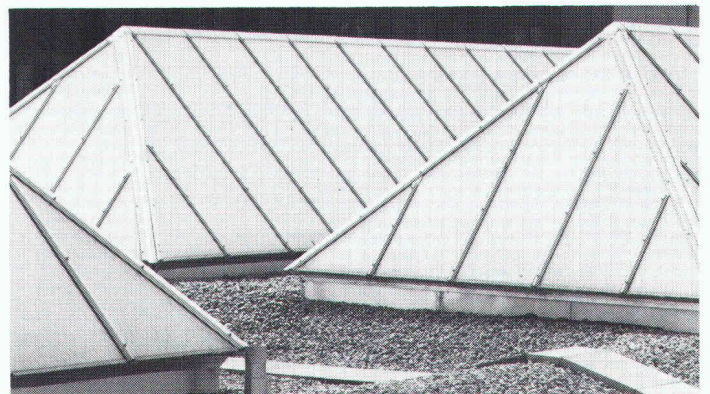

z.B. Kittlose Verglasungen

Für Pult-, Shed- und Satteloberlichter – Tuschmid-Systemverglasungen erfüllen hohe Ansprüche bei Industrie-, Schul- und Verwaltungsbauten. Sie ermöglichen die Anwendung von Einfach-, Doppel- oder Isolierverglasungen sowie den Einbau von Lüftungsflügeln (Antrieb von Hand, elektrisch oder pneumatisch). Die ausgereiften, wasserdichten

und unterhaltsarmen Konstruktionen haben sich seit Jahrzehnten bewährt.

Tuschmid AG
8500 Frauenfeld Tel. 054 7 24 71

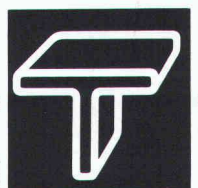

**Die Unternehmung
für Industrielles Bauen**

störi
Ihr Partner mit
Kopf und Herz!

AW



**Küchen
Buffetanlagen
Wärmewagen
Kochgeräte**

störi

Störi & Co. AG 8820 Wädenswil
Abt. gastgewerbliche Einrichtungen
Telefon 01 - 780 77 33

**Für Verkehrs-
Lichtsignalanlagen
jeglicher Art**

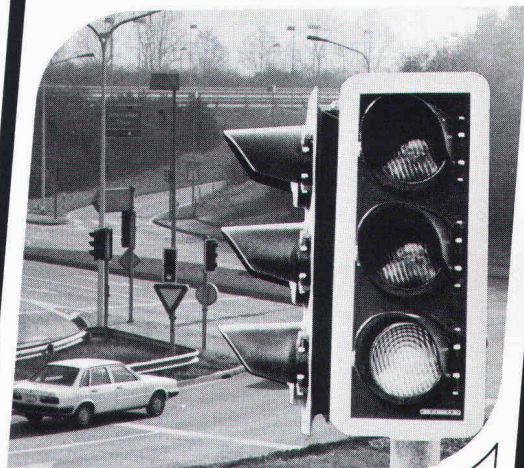

SignaMatic 

SignaleundAutomatikAG

Effingerstrasse 35 Tel. 031 25 15 66
CH-3008 Bern Telex 33 137 sab

2

Neu Sensationell

jetzt gibt es ein Dreifach-Wärmeschutz-Isolierglas,
mit dem Sie tatsächlich noch mehr Heizenergie
(und Geld) einsparen können!

Heglas Super 1

k-Wert 1,0 0,95 kcal/m²h°C
1,10 W/m²K

Die unschlagbaren Vorteile von Heglas Super 1

- Überlegener k-Wert = Höchste Energieeinsparung
- Hohe Lichtdurchlässigkeit = Einsparung an künstlicher Beleuchtung
- Positive Energiebilanz = Energiegewinn durch Sonneneinstrahlung
- Bessere Schalldämmung = Weniger Lärmbelästigung

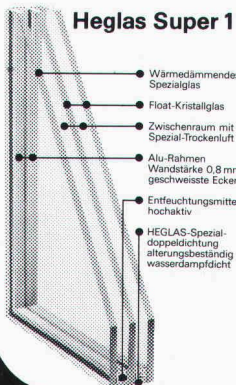

BON für eine su 6
Absender: Grátis-Dokumentation

glas trösch
glas trösch
glas trösch

Fr. Trösch AG 4922 Bützberg
Isolierglasfabrik Tel. 063 42 11 55

Schmutzwasser



**Kein
Problem
mit**



**RÜTSCHI
PUMPEN**

K. Rüttschi AG, Pumpenbau, 5200 Brugg, Telefon 056/410455, Telex 54 233

Verbundpfähle

Stahlprofile mit Betonmantel

- Mit dem Hochbaukran oder mit Schreitbagger ausführbar
- auch auf beengten, schwer zugänglichen Baustellen möglich
- kein Arbeitsplanum und keine Zufahrt zur Baugrube nötig
- dank sehr kleiner Installationsaufwendungen auch für kleine Arbeiten wirtschaftlich.

BLESS

Technische
Beratung/Bau-
ausführung:

Neugutstr. 52, 8600 Dübendorf

Bauunternehmung AG Tel. 01/8210085
Zürich - Dübendorf - Aarau - Chur - Grenchen - St. Gallen

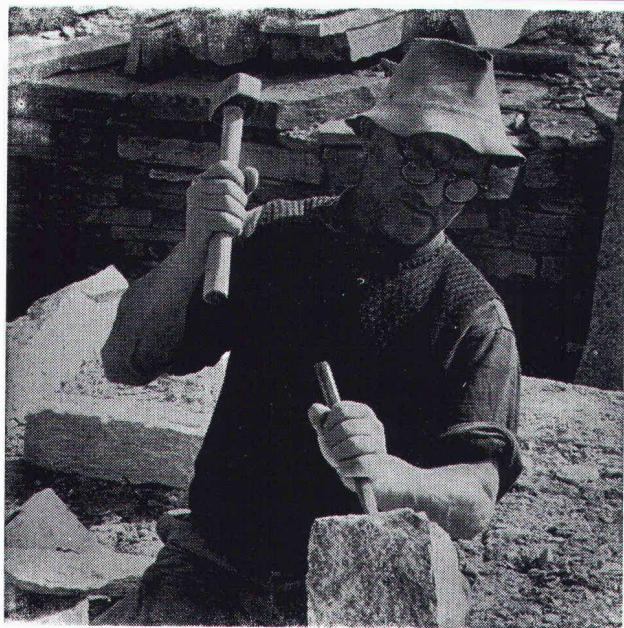

Natursteine

im Garten-, Hoch- und Tiefbau

Wir laden Sie ein, unsere neue, grosse **Musterausstellung** an der Seefeldstrasse 198 in Zürich zu besuchen.

Eckardt Natursteine AG

8034 Zürich, Postfach

Telefon 01 / 55 08 60
Telex 57004

Grosses Lager in Zürich-Tiefenbrunnen

Der neue Planungskatalog «Treppen- und Fensterelemente» von Naegeli-Norm ist erschienen!

Der Planungskatalog 1983 präsentiert sich in einer neuen Aufmachung. Vor allem die 3 verschiedenen Treppenbereiche - Spindel-, Lamellen- und Wendeltreppen - haben in den letzten Jahren viele Neuerungen erfahren. Auf rund 80 Seiten wird das gesamte Produktions- und Verkaufsprogramm übersichtlich, massstabgetreu und praxisgerecht vorgestellt. Bestellen Sie Ihren persönlichen Gratis-Planungskatalog!

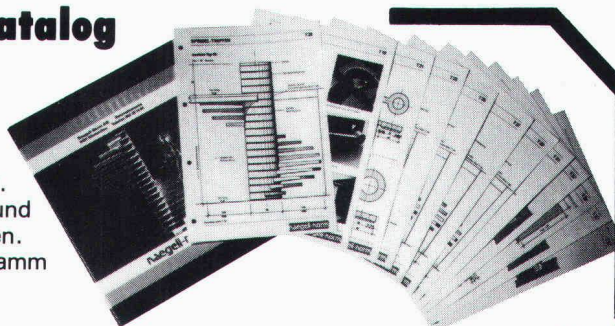

naegeli-norm

Naegeli-Norm AG Betonelemente
8401 Winterthur Telefon 052 36 14 64

Wir haben bereits einen Katalog und benötigen nur den neuen Inhalt

Wir wünschen einen kompletten Katalog inklusive Umschlag

Firma

Zuständig

Adresse

SIA 1

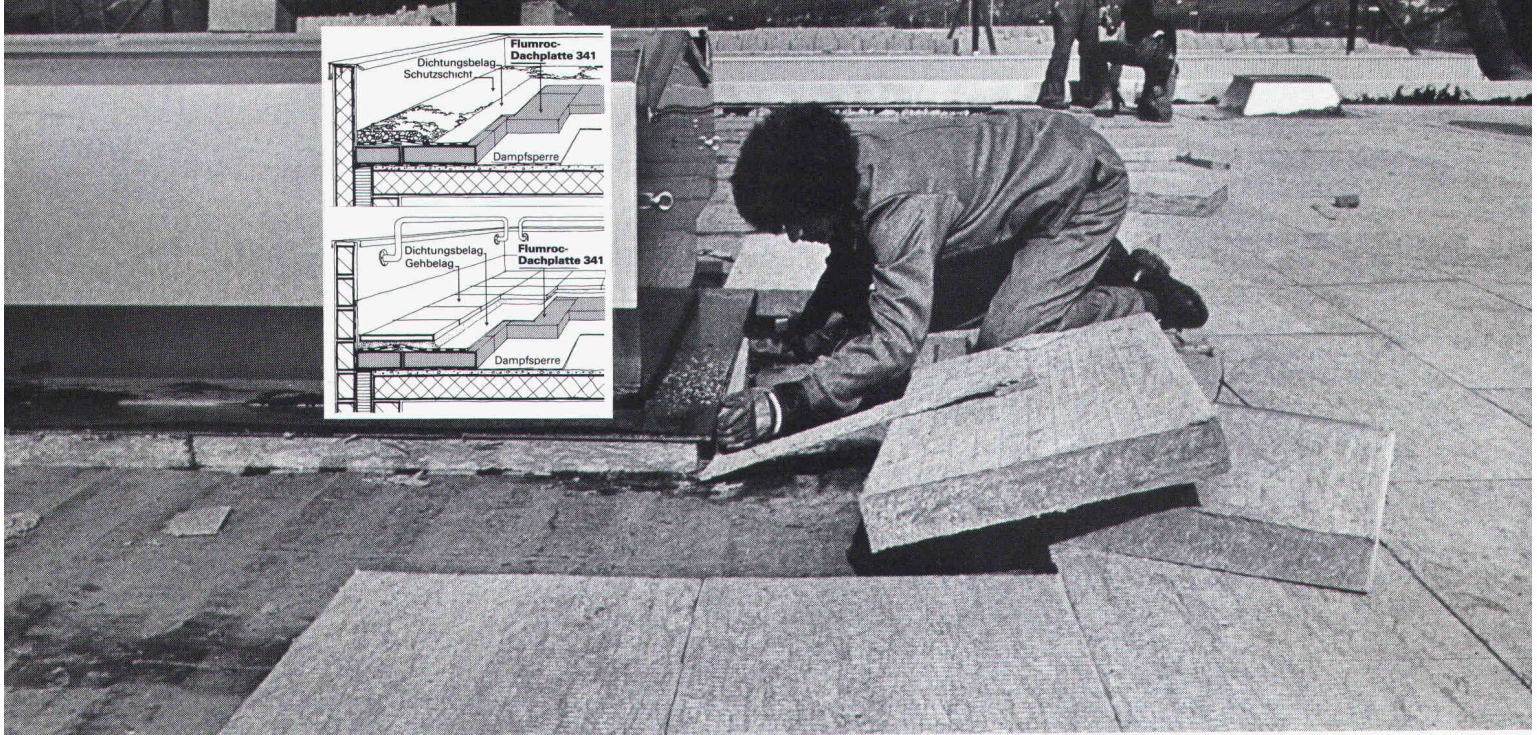

Flumroc-Dachplatten 341 für die hochwirksame Wärme- und Trittschalldämmung im Flachdach.

Die kompakt gepressten Flumroc-Dachplatten 341 aus Steinwolle bieten mehr als hohe Wärmedämmung bei guter Druck- und Trittfestigkeit: auf Terrassen z. B. erfüllen sie auch noch grosse Ansprüche an Trittschalldämmung. Und sie gewährleisten einen hochgradigen Schutz gegen Feuerübertragung. Die handwerklich äusserst einfache Verarbeitung der Dachplatten 341 sowie ihre absolute Volumen- und Formstabilität bei Temperaturwechseln sind beste Voraussetzungen für einen langlebigen Flachdachbelag.

Was aus Stein ist, bleibt wie Stein. Darum sind Flumroc-Isolierstoffe aus Steinwolle von dauerhafter Resistenz gegen Fäulnis, Chemikalien und beugen Brandgefahren vor. Rund 25 verschiedene Standardprodukte in vielen Dimensionen und Ausführungen ermöglichen die funktionell optimale Isolierung aller Bauteile. Innen und aussen, vom Keller bis zum Dach.

Ein Haus ist mehr wert mit einer



Isolierung
Isolierprodukte
aus Steinwolle



Wenden Sie sich für Unterlagen
oder einen Rat in Isolierungsfragen
an unsere anwendungstechnische Abteilung.
Flumroc AG, 8890 Flums, Tel. 085/3 26 46