

**Zeitschrift:** Schweizer Ingenieur und Architekt  
**Herausgeber:** Verlags-AG der akademischen technischen Vereine  
**Band:** 102 (1984)  
**Heft:** 12

## **Werbung**

### **Nutzungsbedingungen**

Die ETH-Bibliothek ist die Anbieterin der digitalisierten Zeitschriften. Sie besitzt keine Urheberrechte an den Zeitschriften und ist nicht verantwortlich für deren Inhalte. Die Rechte liegen in der Regel bei den Herausgebern beziehungsweise den externen Rechteinhabern. [Siehe Rechtliche Hinweise.](#)

### **Conditions d'utilisation**

L'ETH Library est le fournisseur des revues numérisées. Elle ne détient aucun droit d'auteur sur les revues et n'est pas responsable de leur contenu. En règle générale, les droits sont détenus par les éditeurs ou les détenteurs de droits externes. [Voir Informations légales.](#)

### **Terms of use**

The ETH Library is the provider of the digitised journals. It does not own any copyrights to the journals and is not responsible for their content. The rights usually lie with the publishers or the external rights holders. [See Legal notice.](#)

**Download PDF:** 19.03.2025

**ETH-Bibliothek Zürich, E-Periodica, <https://www.e-periodica.ch>**

Favre informiert über Murflex®:

# Stützend gestalten, gestaltend stützen – Murflex®

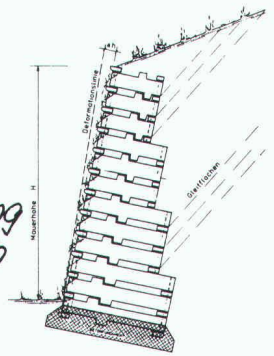

Überall, wo ein steiler Abhang  
Unterstützung braucht und erst noch  
ästhetisch aussehen soll,  
ist Murflex® mehr als am Platz.  
Die optimal begrünbare Raumgitter-Konstruktion,  
mit welcher – flexibel –  
entsprechend den örtlichen Gegebenheiten, auch  
Nischen, Abtreppungen  
und Ecken ausgebildet werden können.  
Und – die in Notfällen  
innert Stunden ab Lager  
lieferbar ist.



Sprayer  
haben bei Murflex®  
keine Chance!



Murflex® – auch als Profis  
finden wir es eine tolle Idee.  
Orientieren Sie uns umfassend –  
natürlich auch  
über die günstigen Preise!

Name: \_\_\_\_\_

Vorname: \_\_\_\_\_

Firma: \_\_\_\_\_

Strasse: \_\_\_\_\_

PLZ/Ort: \_\_\_\_\_

Telefon: \_\_\_\_\_

Einsenden an:  
Favre & Cie AG, Zementwarenfabrik,  
8304 Wallisellen

# FAVRE

Auf uns kann man bauen  
Hoch und Tief

Favre & Cie. AG Zementwarenfabrik 8304 Wallisellen Tel. 01-830 20 11  
Werke in: 4658 Däniken SO Tel. 062-65 17 17, 5236 Remigen AG Tel. 056-44 10 90, 1897 Bouveret VS Tel. 025-81 23 31  
2542 Pieterlen BE Tel. 032-87 15 34, 8953 Dietikon ZH, Baustoff-Center Limmattal Tel. 01-748 21 55





Seit über 12 Jahren produziert Biral

# Konduktiv-Spülsysteme.

## Dass dabei Worte wie

- berührungslos
- automatisch
- hygienisch
- wassersparend
- wohldosiert
- zuverlässig
- einfach
- vandalensicher
- formschön

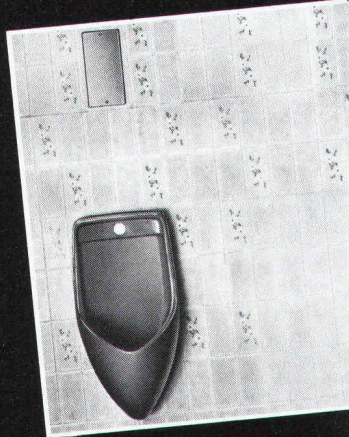

▲ Biral Einzel-Anlage

Bei Biral Doppel-Anlagen wird immer nur das benutzte Urinoir gespült ▼

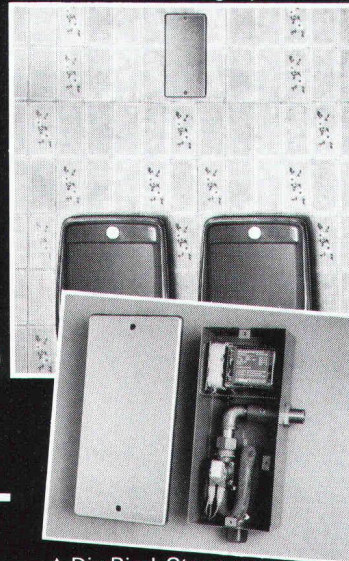

▲ Die Biral-Steuerung. Die Abdeckungen sind neu auch farbig erhältlich.

## nicht nur Schlagworte – sondern bewährte Wirklichkeit sind –

### hat Biral vieltausendfach im In- und Ausland bewiesen.

Biral Präzision, seit Jahrzehnten konsequent weiterentwickelt, verzichtet auf technische Spielereien zugunsten maximaler Wirtschaftlichkeit und Zuverlässigkeit. Wir informieren Sie gerne näher. Von Fachmann zu Fachmann.

**Bieri Pumpenbau AG**  
**Biral International**  
3110 Münsingen  
Telefon 031 92 92 11  
Telex 32 360  
8005 Zürich  
Telefon 01 44 30 66

**Biral – auf die Dauer die sparsamste Lösung.**

**ja** senden Sie uns nähere Informationen.  
 rufen Sie uns an.  
 Name/Vorname \_\_\_\_\_  
 Firma \_\_\_\_\_  
 Adresse \_\_\_\_\_  
 PLZ/Ort \_\_\_\_\_  
 Telefon \_\_\_\_\_  
 Einsenden an Bieri Pumpenbau AG, 3110 Münsingen

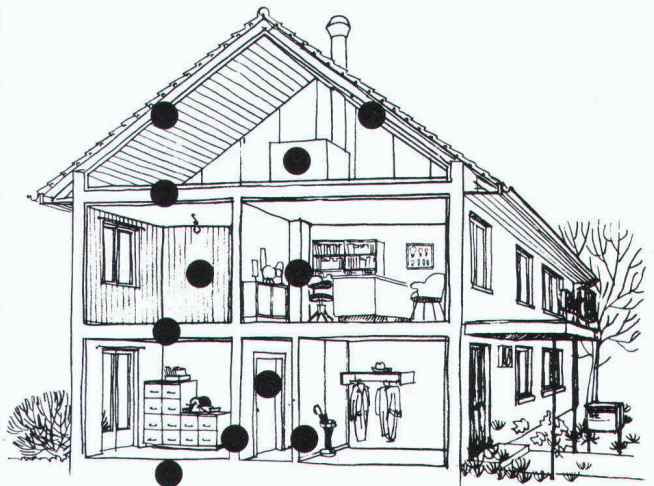

## Gegen Lärmstörungen in Hochbauten kann man etwas tun.

Wirksame Lärmbekämpfung in Hochbauten bedingt eine optimale Luftschalldämmung.

Idikell M 4001/5 sind körperschalldämpfende und luftschalldämmende Schwerfolien. Sowohl direkt auf einer Trägerplatte angebracht, als auch in Sandwich zwischen 2 Platten eingeklebt, verbessern sie die Luftschalldämmung im Hochbau wesentlich.

Anwendungsbeispiele von Idikell M 4001/5:

- \_\_\_\_\_ Dachkonstruktionen
- \_\_\_\_\_ Holzbalkendecken
- \_\_\_\_\_ Türen
- \_\_\_\_\_ Trennwände
- \_\_\_\_\_ Holzverschalungen

Wenn Sie mehr über diese bewährten Produkte und ihre Verwendungsmöglichkeiten wissen wollen, rufen Sie uns doch einfach an.



**Siegfried Keller AG**  
Kompetent im Lärmschutz

8306 Brüttisellen  
Telefon 01 - 833 02 81  
Telex skagb 57174

ein Unikeller Unternehmen



# Im Zeichenbüro hat die Zukunft schon begonnen...

Repro-Zeichnen heisst die ganz neue Art, doppelte Arbeit zu vermeiden, Fehler auszuschalten, Zeit und Geld zu sparen.

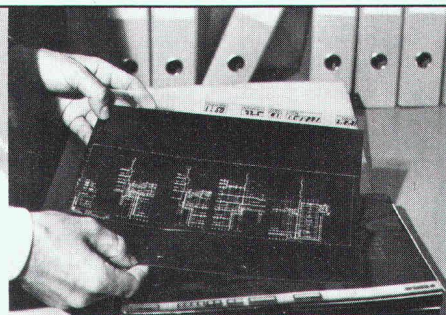

Plan-Restaurierung, Aktiv-Archiv  
Massstabsveränderungen  
Foto-Zeichnen  
Mehrschicht-Zeichnen auf nass-  
radierbarem Wash-off-Zeichnfilm

## ...und wir haben uns gut darauf vorbereitet

# SPEICH.♦

Umfangreiche technische Neueinrichtungen, ausgiebige Tests der verwendeten Materialien und genaue Analysen über die erzielbaren Vorteile für den Anwender sind die solide Grundlage. Eine fachgerechte Beratung wird Ihnen den Einstieg erleichtern.

Das Volls-service-Unternehmen  
für Druck, Kopie und Reprografie

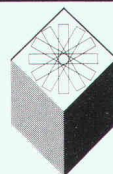

Speich AG Zürich  
Foto-Repro-Betrieb  
Lavaterstrasse 61  
8039 Zürich 2  
Telefon 01 201 45 36

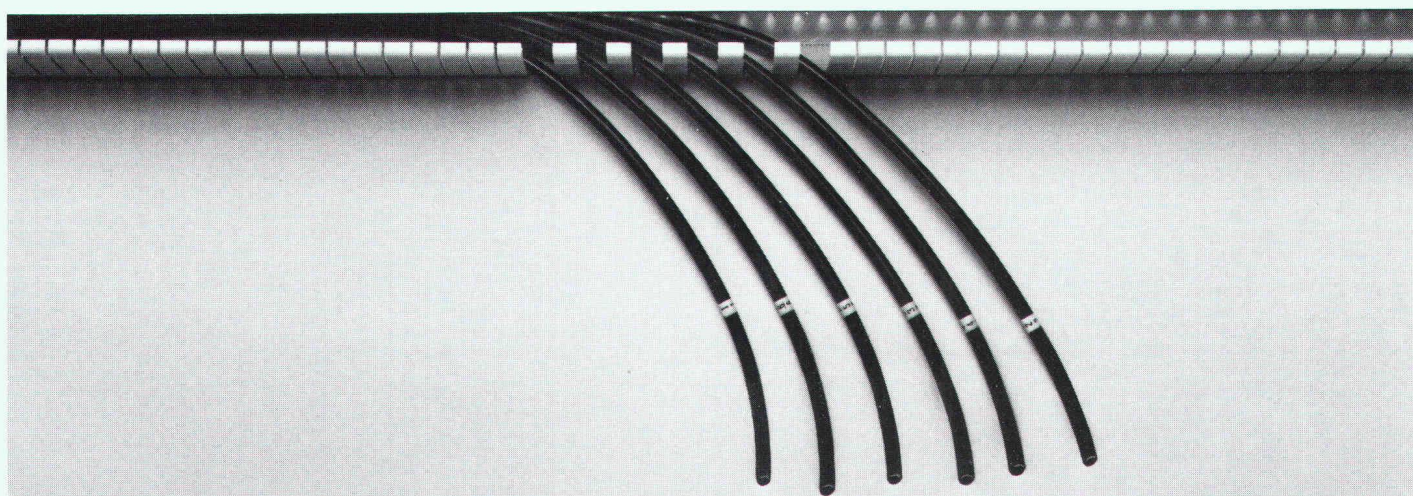

Und wo ist jetzt  
das pneumatische Klima-Regelsystem für das Zeit-  
alter der Mikroelektronik?



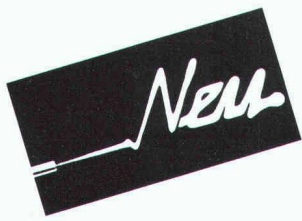

**Kompakt,  
leise,  
wirtschaftlich:**

**Der  
Vaillant Gas-Wandkessel,  
die „flüsternde“ Heizzentrale  
für die Etage und das  
Einfamilienhaus.**

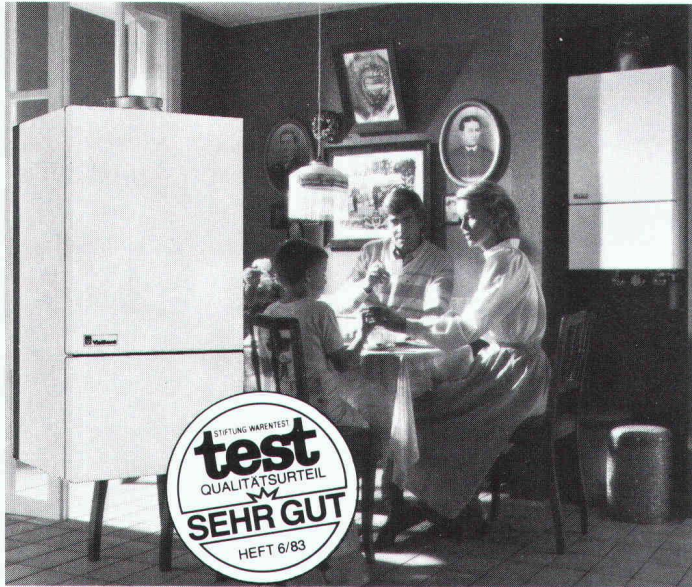

Der neue Gas-Wandkessel von Vaillant ist eine ideale Lösung, ganz gleich, ob als reines Heizgerät (VC, kombinierbar mit Doppelmantel-Warmwasser-Boiler), oder als Heizzentrale mit integrierter Warmwasserbereitung (VCW)! Gleichermassen gut eignet er sich für Altbausanierung, Etagen- und Neubau-Heizungsprojekte mit Wohnungsgrössen von 50 bis 260 m<sup>2</sup>.

- Extreme Wirtschaftlichkeit durch modernste technische Konzeption (u. a. modulierender Brenner).
- Einmal eingestellt: vollautomatischer, komfortabler Betrieb ohne Zündflamme.
- Mit 42 dBa das zur Zeit leiseste Gerät auf dem Markt: absolut wohnungsgeeignet.
- Dezentrale Heizkostenabrechnung: wirklich konsumentenorientierte Energie-Einsparung.
- Sowohl für klassische Radiatoren als auch für Fussbodenheizung (NT) uneingeschränkt einsetzbar.
- Superkompakt: 48 x 85,5 x 37 cm (B x H x T). Trotzdem enorm wartungsfreundlich.
- Witterungsgeführte Regelung oder stetige Raumregelung direkt aufschaltbar.

Fordern Sie Detail-Informationen an!



**Vaillant**

**Ihr Partner für Heizen, Regeln, heisses Wasser**

Vaillant GmbH · Riedstrasse 8  
8953 Dietikon/ZH · Tel. 01/740 29 29

Perfekte Organisation am  
Arbeitsplatz ist die halbe Arbeit.

**Nestler**  
bei  
**OZALID**

Nestler hat das komplette  
Einrichtungsprogramm für  
funktionelle Arbeitsplätze im  
technischen und administrativen  
Bereich. Verlangen Sie Dokumen-  
tationen über:

- Rechnergestützte Zeichentechnik
- Zeichentische
- Zeichenanlagen
- Zeichenmaschinen
- Ganze Konstruktions-Arbeitsplätze
- Designer-Arbeitsplätze
- Planungs-Arbeitsplätze
- Ablageschränke für Zeichnungen



**OZALID**

**Ihr Partner für Informationstechnik.  
Ein Plüss-Stauffer-Unternehmen.**

Ozalid AG, Herostrasse 7, 8048 Zürich,  
Tel. 01/62 71 71, Telex 822250,  
Fernkopierer 01/64 55 62

Offsetdruck, Technisches Büro, Kopierer,  
Fernkopierer, Mikrocomputer, Textverar-  
beitung, moderne EDV-Gesamtpakete.



# isolit Kamin

Das bewährte keramische Kamin für alle Öl-, Gas-, Holz- und Kohlefeuerungen, Cheminées und Einzelöfen.

Wir beraten Sie unverbindlich, wie mit dem Isolit-Kamin und einem modernen Heizkessel mit niedriger Abgastemperatur Energie gespart werden kann.

Die genaue Kaminberechnung wird von uns kostenlos durchgeführt.

Viele Baumaterialhändler führen unsere Isolit-Kaminelemente am Lager.

## Kamin-Werk Allschwil

4123 Allschwil 1 Telefon 061 63 05 52

isolit  
isolit  
isolit  
isolit  
isolit  
isolit  
isolit

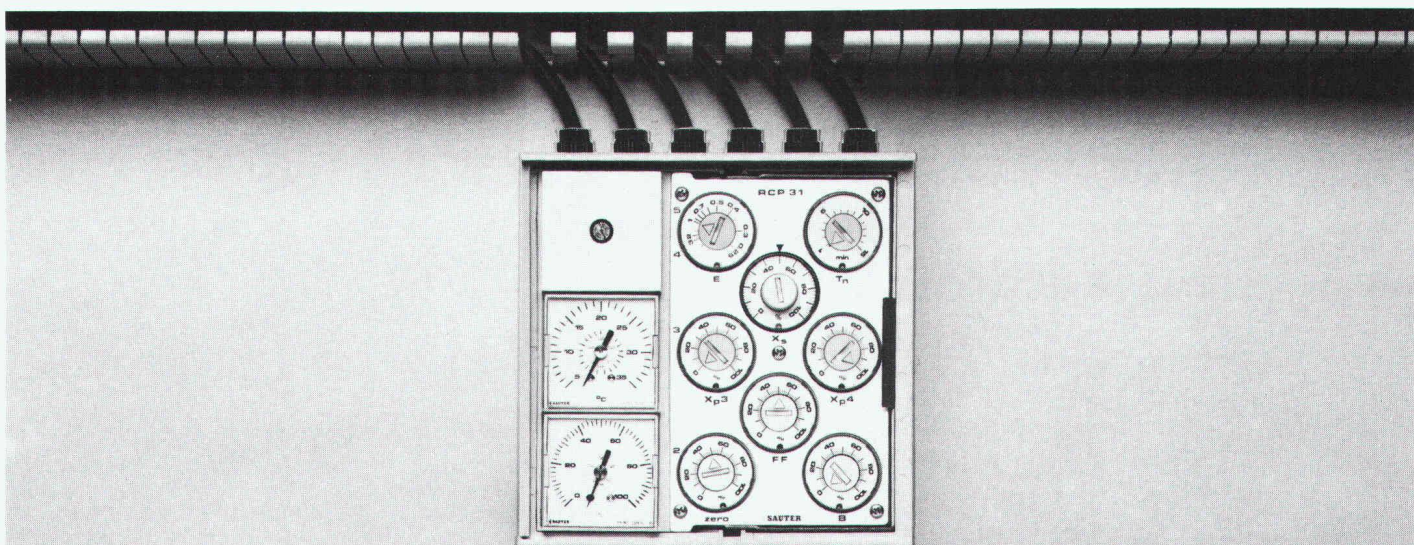

Hier.

Das ist das centair von Sauter: ein pneumatisches Einheitsregler-System für anspruchsvolle Lüftungs- und Klimaanlage. Alle Regler und auch die integrierten Anzeiger für Führungs-, Stell- und Regelgröße sind steckbar. centair ist ein Baukastensystem mit nur drei Grundelementen. Das macht es besonders sicher und zuverlässig. Und weil es so präzise ist, läßt das centair jede Anlage, die es regelt, mit der Energie besonders sparsam und vernünftig umgehen.

Bitte schicken Sie mir Ihre Unterlagen über das centair.

Firma: \_\_\_\_\_

Name: \_\_\_\_\_

Straße: \_\_\_\_\_

PLZ/Ort: \_\_\_\_\_ SIA



Einsenden an: FR. SAUTER AG (Geschäftsbereich Regeltechnik),  
4016 BASEL, Tel. 061 / 32 44 55.



HANIEL

# DER MINERALISCHE QUALITÄTSPUTZ

Für innen und aussen. Bauspezialitäten.

HANIEL Baustoffe AG  
St. Alban-Anlage 38, 4002 Basel  
Beratung und Verkauf Weich  
Telefon 01/8582661



# Grundwasser- absenkung

Filterbrunnen

Wellpointanlagen

Kleinfilterbrunnen

Vakuumanlagen



## BLESS

Technische  
Beratung/Bau-  
ausführung:

Neugutstr. 52, 8600 Dübendorf

Bauunternehmung AG Tel. 01/8210085

Zürich - Dübendorf - Aarau - Chur - Grenchen - St. Gallen

...betonieren



...planziehen



# Vakuum-Beton

...vakuumieren



...glätten

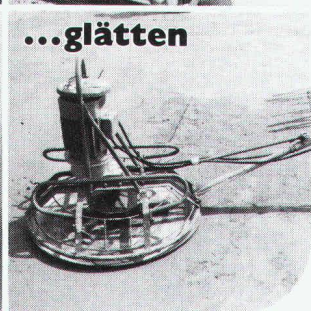

Vakuum-Beton in aller Welt haben TREMIX®  
zum Marktleader gemacht  
Seit 15 Jahren an Millionen m<sup>2</sup> weltweit  
erprobt, davon einige 100 000 m<sup>2</sup> in der Schweiz

- Beratung durch geschultes Fachpersonal
- Prüfzeugnisse aller namhaften Institute
- Verlangen Sie unsere ausführliche Dokumentation

# TREMIX

Tel. 045 - 21 53 33

Betontechnik AG 6210 Sursee



Büropavillons  
 Schulpavillons  
 Kindergärten  
 Verkaufsläden  
 Kantinen  
 Lagerhäuser

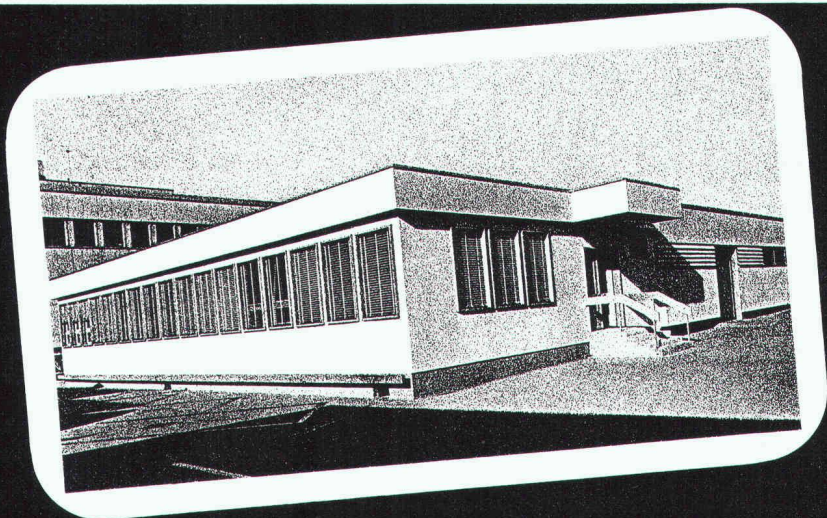

# **Hector Egger AG** baut vorfabriziert

Hector Egger AG, Holzbau + Generalbau, 4900 Langenthal, Tel. 063 22 33 55  
 Hector Egger Oberriet AG, Holzbau, 9463 Oberriet SG, Tel. 071 78 16 32

## **BFL MASTIX R4 BAND**



Erstellen einer Anschluss-Dichtung "BFL-MASTIX"  
 Typ 20/70 R4.

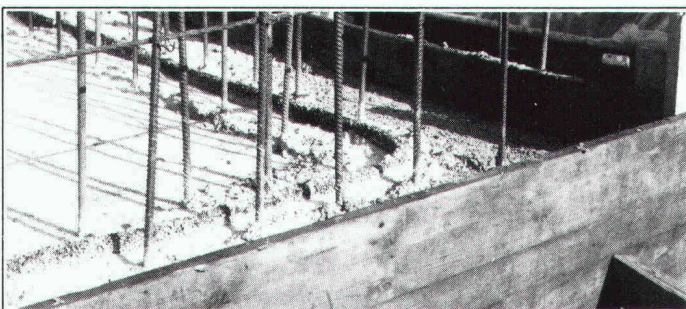

Ununterbrochene Kontinuität des Anschluss-Verbindung  
 in Eckzonen, sowie bei diskontinuierlichen Verlauf.

**Betonier -  
 Anschlussdichtungen  
 zwischen  
 Fundament und  
 aufgehender  
 Betonwand**

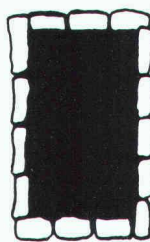

Band zum Einlegen im Frischbeton

## **MASTIX S.A.**

Avenue de Rumine 48, CH-1005 Lausanne  
 Tél. (021) 23 42 79

Senden Sie uns die technischen Unterlagen  
 "BFL-MASTIX"

Name/Firma \_\_\_\_\_

Adresse \_\_\_\_\_



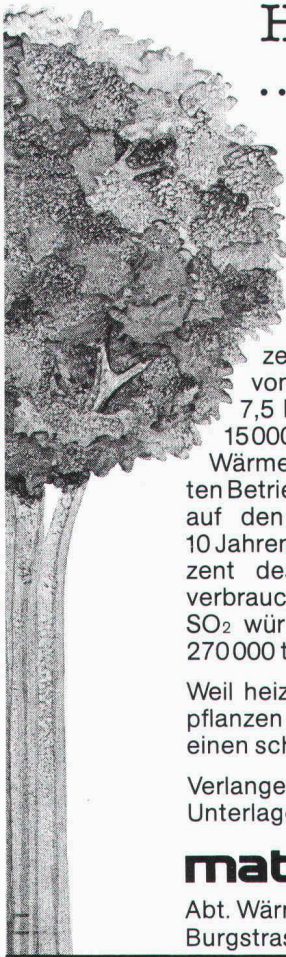

## Heizen mit Strom ... ein erster Schritt in eine saubere Umwelt

### Umwelt schonen durch Energiesparen

Die gesamte Umweltbelastung durch Ölheizungen in den schweizerischen Haushalten pro Jahr wird von Fachkreisen mit 20000 t SO<sub>2</sub> und 7,5 Mio. t CO<sub>2</sub> beziffert. Wenn von den 15000 neuen Ölheizungen 1/3 mit einer Wärmepumpe zum sogenannten bivalenten Betrieb kombiniert würden, so liessen sich auf den Durchschnitt einer Periode von 10 Jahren jährlich 87 500 t Heizöl oder 2,5 Prozent des gesamtschweizerischen Heizölverbrauchs einsparen. Die Belastung durch SO<sub>2</sub> würde um 700 t, jene durch CO<sub>2</sub> um 270000 t abnehmen.

Weil heizen mit Strom umweltfreundlich ist, pflanzen wir bei jeder Elektroheizinstallation einen schönen grünen Baum.

Verlangen Sie einfach telefonisch unsere Unterlagen «Aktion grüne Schweiz».

## matica handels ag

Abt. Wärmetechnik, CH-8604 Volketswil  
Burgstrasse 10, Tel. 01/945 29 29

# SUCOFLEX-PVC- DACHBAHNEN

Ein Schweizer Produkt nach SIA-Norm 280,  
von Fachleuten entwickelt.  
Denn wir verarbeiten Kunststoffe schon seit  
mehr als 50 Jahren.



## HUBER+SUHNER AG

Beratung und Verkauf von Dichtsystemen

8330 Pfäffikon/ZH  
Telefon 01-950 40 20

PS. VIDIFLEX und DILATEC sind weitere,  
eigenentwickelte, fabrizierte und bewährte  
Dichtsysteme für die Bauindustrie.

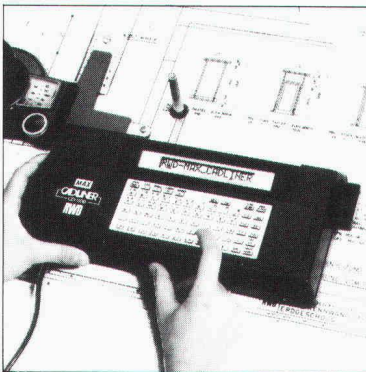

## RWD

Schweizer Qualitäts-  
Zeichentechnik

## Cadliner CD 1100 die führende Lösung für elektronisches Pläne beschriften.



Senden Sie mir deshalb **gratis** die umfassende  
Dokumentation über Cadliner CD 1100.

Adresse \_\_\_\_\_  
\_\_\_\_\_  
\_\_\_\_\_

Coupon einsenden an: Reppisch-Werke AG, 8953 Dietikon, Tel. 01-740 68 22

SEIT 20 JAHREN  
IN DER SCHWEIZ

**SCHICHTEX**  
MEHRSCICHTPLATTEN

**SCHICHTEX**  
ISOLIERBAUSTOFFE

Spezialplatten nach Mass.  
Im **Industrie-  
Gewerbe-  
Landwirtschafts- und  
Sporthallenbau.**

Leicht und handlich  
**62,5 cm** breit,  
Längen bis **300 cm**,  
Dachelemente bis **500 cm**  
Spannweite.

Fernmeldeturm  
St. Chrischona  
mit SCHICHTEX-SW isoliert.

**BI**

**Bau + Industriebedarf AG**  
4104 Oberwil / BL Tel. 061 30 40 30





## WM-ENTWÄSSERUNGSTECHNIK

<p><b>1 Dachwasserablauf aus Guss «PASSAVANT»</b> ein- oder zweiteilig, höhenverstellbar mit Aufsatzringen. Kugel- oder Flachrost, begehbar oder befahrbar, rund und quadratisch. Nicht nur Klebefläche, sondern kraftschlüssige Verbindung durch Flanschring. <b>Vom VSA empfohlen.</b> Mit senkrechtem oder seitlichem Abgang.</p> <p><b>2 Bodenwasserablauf «PASSAVANT»</b> höhen- und seitenverstellbar; ein-, zwei- oder dreiteilig. Aufsatzstücke mit CrNi-Rosten. <b>Vom VSA empfohlen.</b> Abgang seitlich oder senkrecht.</p>	<p><b>1</b></p>	<p><b>2</b></p>
<p><b>3 Fettabscheider «PASSAVANT»</b> Aus Guss, Stahl, GFK, Stahlbeton. 2 bis 40 l/s Leistung. Auch mit automatischer Spül- und Entleerungsvorrichtung. <b>Vom VSA empfohlen.</b></p> <p><b>4 Öl- und Benzinabscheider «PASSAVANT»</b> 0,5 bis 500 l/s Leistung. Aus Guss, Stahl, Stahlbeton. Ölunfallsicherung, Alarmanlage, Nachreinigung durch Koaleszenzfilterstufe. <b>Vom VSA empfohlen.</b></p>	<p><b>3</b></p>	<p><b>4</b></p>
<p><b>5 FI-Schachtabdeckungen aus ALUMINIUM und verzinktem Eisenblech</b> mit wählbarer Oberfläche, formschön, leicht und preisgünstig. Normalausführung und wasserdicht. Auch mit Riffelblechdeckel lieferbar. Begehbar und befahrbar bis 400 kN.</p>	<p><b>5</b></p>	<p>Adresse:</p> <p>_____</p> <p>_____</p> <p>_____</p> <p>SIA 60</p>

# ACCUM = Schweizer Qualität seit

## 60 Jahren

Dank der neuen C-Elektronik nochmals reduzierte Energiekosten!

# accutherm®

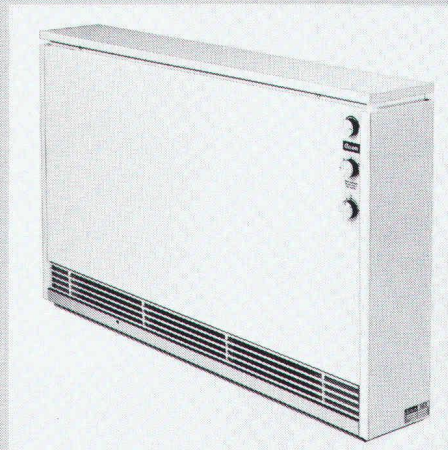

## Accum

Accum AG  
8625 Gossau ZH  
Wärmetechnische  
Apparate  
Telefon 01 935 15 15

**01 9351515**  
(ab 1. Okt. 84  
01 936 11 11)

Wichtigstes Kapital der ACCUM ist das know-how ihrer Mitarbeiter. Es steht Ihnen jederzeit uneingeschränkt zur Verfügung.

Heizkomfort kann nun auch wirtschaftlich und umweltfreundlich sein

Ich möchte von der 60-jährigen Erfahrung von Accum profitieren.  
Bitte senden Sie mir Unterlagen.

- Accumat-Zentralspeicher     Direktheizgeräte     Grossboiler
- Accutherm-Einzelspeicher     Elektroboiler «Polyamid»-geschützt

Name: \_\_\_\_\_ Strasse: \_\_\_\_\_ Plz./Ort: \_\_\_\_\_

Datum: \_\_\_\_\_ Unterschrift: \_\_\_\_\_



SIA

Th-1/84





## «schlüsselfertige» Beton-Öltanks

Planung und Bau durch:

**SCHOELLKOPF-IRONFLEX AG**

Schaffhauserstrasse 265

CH-8057 Zürich

Tel. 01/312 78 88

## LSH-AG

Als Generalvertreter der POLITA FRIULI sind wir in der Lage, Ihnen **Stahlbauten** jeglicher Art zu offerieren. Wir sind preisgünstig und qualitativ hochstehend. Sämtliche Produkte sind gemäss SIA-Norm gerechnet.

Es freut uns sehr, Ihnen unsere Unterlagen zu zustellen.

Generalvertretung der



Alte Zürcherstrasse 10

5200 Brugg

Telefon 056 41 15 21

Telex 58364

## Kältebrücke, Sporen, Schimmel – Dies ist das Problem!

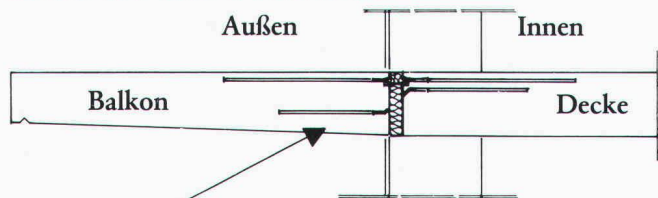

Das ist unser Problemlöser!

## Schöck-Isokorb

Die Balkondämmplatte mit Bewehrungskorb!

Der Schöck Isokorb mit rostfreiem Stahl und vorgeschriebenen Verankerungslängen entspricht der neuen SIA Norm 162.

Darüber sollten Sie mehr wissen!

Coupon

Senden Sie mir bitte kostenlos die Schöck-Isokorb-Info-Mappe.

Absender: \_\_\_\_\_



FELI BAUTEILE AG

Obersumpfstraße 862, 5745 Safenwil, Telefon 062-67 23 13



## Sanierung Wohnkolonie Limmatstrasse, Zürich

Lieferung und Montage sämtlicher heimat-  
schutzgerechter Spezialfenster in  
kombinierter Doppelverglasung:

inneres Doppel: Isolierglas 2fach  
äusseres Doppel: Einfachverglasung  
mit Sprossenteilung

Hervorragende Schall- und Wärmeisolation



**Jost Müller**

**Fensterfabrik, 8750 Glarus**

Telefon 058 / 61 16 16

Der nahtlose, dauerhafte  
Schutz für Türen, Fen-  
stersimse, Schalteran-  
lagen, Pultplatten, Sitz-

bänke usw., auch für Feucht-  
räume. Jede beliebige  
sogar dreiseitig ge-  
rundete Form möglich.

## Poly ester- Mantel (2-3 mm dick) für Holzbauteile

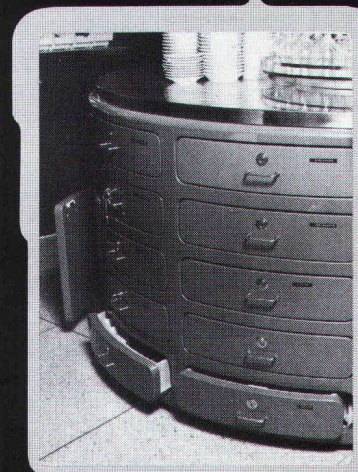

absolut wasserfest ●  
hygienisch ● zähelastisch  
● fühlt sich warm an ●  
keine Alterung ● alle  
Unifarben möglich

Dokumentation und  
unverbindliche Beratung  
durch:

Orsopal AG  
5742 Kölliken  
064 43 11 21



▲ Beispiel: Buffet-Anlage



# startex®

Schweiz. Qualitätsprodukt

IDC CHEMIE AG 8807 Freienbach  
Abteilung Bausulationen ☎ 055-48 29 35

**Der moderne, atmungsaktive und gesundheitsverträgliche Wärmedämmstoff!**

## Spritzdämmstoff für höchste Ansprüche . . .

*Einziger schwund- und geruchfreier UF-Isolationssschaum ohne Formaldehyd-Immissionen.  
Geeignet für Hohlraumisolierungen bei thermischen und akustischen Problemen in Alt- und Neubauten.  
Brennt nicht, erzeugt keinen Expansionsdruck, ist alterungsbeständig und formstabil.*

## Tauchmotorpumpen von KSB wartungsfrei, preisgünstig

Tauchmotorpumpen von KSB haben sich in schwierigsten Einsätzen bewährt!

- viele Werkstoffvarianten
- unübertroffen die patentierte Einhängenvorrichtung
- auch für Trockenaufstellung

Ausführungen für Schmutzwasser, Fäkalien und Abwasser aller Art, auch mit zopfbildenden oder aggressiven und abrasiven Beimengungen.

In unserem Lieferprogramm finden Sie auch die passenden Armaturen!

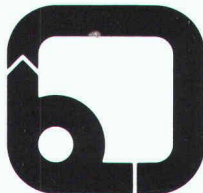
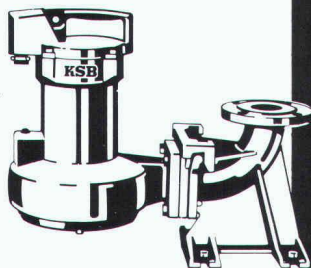

Pumpen  
Armaturen

Limmatstr. 50  
8031 Zürich  
Tel. 01 44 99 33

# KSB ZÜRICH AG

6

Aus unserem Fabrikationsprogramm:

## Die Columbus Wangen- Treppe.

ERST-  
KLASSIGES  
HOLZ-  
PERFERTE AN-  
FERTIGUNG BIS  
INS DETAIL!



Verlangen Sie bitte die ausführlichen  
Prospektunterlagen bei

Industriestrasse  
9245 Oberbüren  
Tel. 073 - 51 37 55



### Columbus Treppen ag

# Ausbau-Systeme

## Perlit-Deckenplatten

Ausdrucksvolle Designs für harmonische Decken

- Gipsdekorplatten im Raster 62,5 x 62,5 cm
- Mit einer Perlit-Decke erhält so mancher nüchterne Raum persönlichen Charme und das Tüpfelchen auf dem «i».

- zur Wahl stehen über 40 Dekors
- schneller Einbau, ohne Schmutz

Verlangen Sie Unterlagen, oder rufen Sie uns an.

A. Leu AG 4144 Arlesheim Tel. 061/46 44 20 Telex 63 595





AMINOTHERM

DIE ISOLATION NACH MASS!

CELULAN®

**Isolierschaum**

EMPA-geprüfte Qualität. Nach den weltweit strengsten Normen. Optimale Hohlraum-Isolation für Alt- und Neubauten.

**Isolier-Spritzfasern**

Cellulose-, Glas- und Steinwolle-Fasern. Für Decken, Kuppeln, Industrie-Bauten und Brandschutz.



**AMPUS AG ZÜRICH**

8968 Mutschellen ☎ 057 33 72 42  
7000 Chur ☎ 081 22 41 61



**GRAENICHER AG**

3604 Thun ☎ 033 36 06 06  
4057 Basel ☎ 061 26 46 43

**GRAENICHER SA**

2000 Neuchâtel ☎ 038 25 25 12

**CEDRUS**

**Finite-Element-Plattenprogramm**

In gewohntem Standard, jetzt aber auf **HP 9816** Personalcomputer

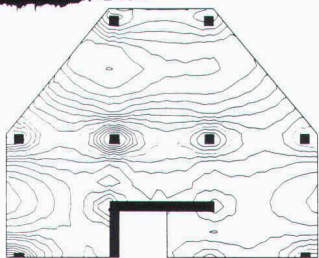

**cube**  
Software

Baumackerstrasse 42  
Postfach 8161  
8050 Zürich  
Telefon 01/312 20 25

- Hohe Kapazität (1000 Knoten)
- Hohe Leistungsfähigkeit
- Grenzwerte, Bemessung
- Grafische Ausgabe

... und dies in Ihrem Büro nebst weiteren, bewährten Programmen von

**Software für das Planungsbüro**

für HP Series 80  
neu für HP 9816, 9826, 9836

- Stabstatik beliebiger Tragwerke
- Böschungen, Stützmauern
- Drucknetze, Hydraulik (neu!)
- Devisierung CRB, VSS, diverse
- Büroadministration, Buchhaltung
- Lohn und Gehalt

Verlangen Sie Unterlagen.

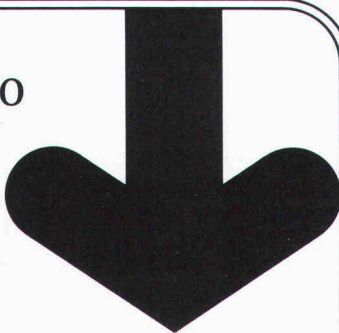

Ingenieur- und Planungsbüro  
**rony dahinden**

Dipl. Bauing. ETH/SIA  
8370 Sirmach  
Grünastr. 4  
Tel. 073 26 39 22



**Dachornamente  
Spenglerei-  
Artikel**

- Dachspitzen
- Wetterhähne
- Rinnenkasten
- Metallschuppen
- Dachgauben

**USINE DECKER S. A.**

Belleaux 4 — 2000 NEUCHÂTEL — Tel. 038 / 24 55 44



**repxit** ... immer eine Länge voraus  
**fugenlose Bodenbeläge auf Epoxidharzbasis**

für: alle industriellen Bauten – Zivilschutzanlagen – Garagen – Labors – Garderoben – Schulhäuser – öffentliche Bauten usw.

- Mörtelbeläge – Giessbeläge – Versiegelungen – Imprägnierungen auf Unterlagen aus:
- Beton – Steinholz – Asphalt
- Repoxit für:
- Neubauten – Umbauten – Renovationen

**REPOXIT AG**

Pflanzschulstrasse 28      8403 Winterthur      Telefon 052 - 29 79 05



# PROFIS IN SACHEN LÜFTUNG

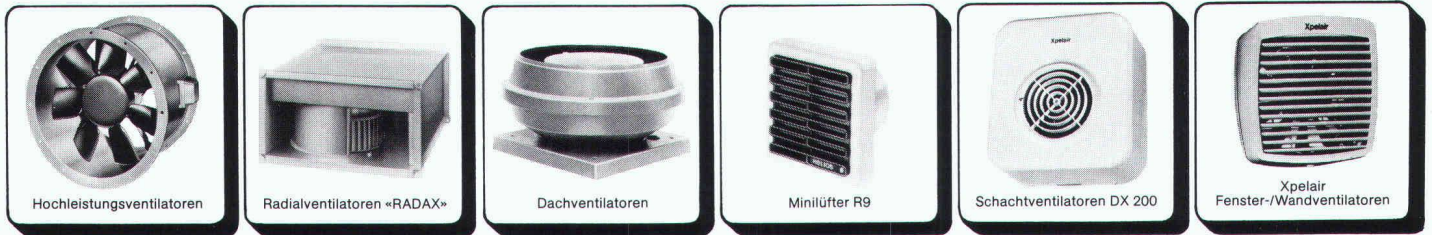

Xpelair® Helios extrair®

**HELIOS VENTILATOREN AG**

Steinackerstr. 36, 8902 Urdorf-Zürich, Tel. 01/734 36 36, Telex 52 320

Hunn begrünt alles und überall – auch in Ihrem Fall!

Hunn inverdisce tutto e dappertutto, anche nel vostro caso!

Hunn verdit tout et partout – dans votre cas aussi!

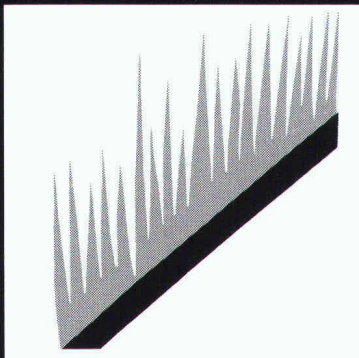

**BEGRÜNUNGEN HUNN AG**  
 Humuslose Begrünungen  
 Böschungsbegradung  
 Grossflächen-Begrünungen  
 Gehölzsaaten, Fertiggras  
 Platiusstrasse 1016  
 5630 Muri AG  
 Telefon 057 44 22 25

Fugenübergangskonstruktionen Brückenentwässerungen

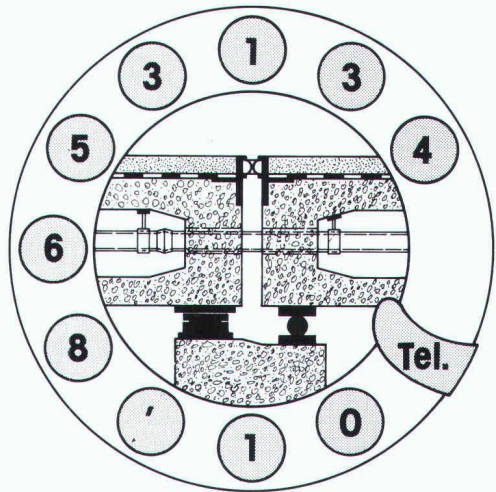

Auflager für Hoch- und Tiefbau

Spezialkonstruktionen für das Bauwesen

**BAMECOAG**

CH-8424 Embrach, Stationsstrasse 100  
 Telefon 01 / 865 31 34, Telex 59788 bameco

## Ich bestehe auf gopor T/SE

- Aus Qualitätsgründen (hervorragende Trittschallisolations-Werte, sehr gutes Langzeitverhalten)
- Aus Vertrauensgründen (2,5 Mio verlegte m<sup>2</sup>)
- Aus Preisgründen

**- die Schweizer Qualitäts-Trittschallisolationsplatte**



gonon Kunststoffwerk AG  
 CH-8226 Schleithem SH · Tel. 053/6 47 21 · Telex 76723

**gonon**



Kleineres Ingenieurbüro in Winterthur sucht

### **Bauingenieur HTL** (Fachrichtung Tiefbau)

**Ihr Aufgabenbereich:**

- als Projekt- und Bauleiter: selbständige Bearbeitung und Betreuung von Projekten auf den Gebieten der Wasserversorgung, Kanalisation, Abfallbeseitigung, Gewässerbau.

**Unsere Erwartungen:**

- einige Jahre Berufserfahrung auf den obenerwähnten Gebieten
- Initiative und Organisationstalent
- Sinn für kollegiale Zusammenarbeit
- Bereitschaft, gelegentlich auch im Bereich Tragkonstruktionen mitzuhelfen

**Wir bieten:**

- angenehmes Arbeitsklima in kleinem Team
- fortschrittliche Arbeitsbedingungen
- netter Arbeitsort in ruhigem Quartier

Wenn Sie sich angesprochen fühlen, bitten wir Sie, Ihre Bewerbung mit den üblichen Unterlagen einzureichen unter Chiffre SIA 851 an IVA AG, Postfach, 8032 Zürich.

Sind Sie an einer interessanten Aufgabe in einer lebhaften und internationalen Umgebung interessiert? Für unsere zentrale Verwaltung in Zürich suchen wir eine(n)

### **technisch/kaufmännische(n) Mitarbeiter(in)**

Wir stellen uns vor, dass Sie eine Ausbildung als Bauzeichner(in) haben sowie einige Jahre Erfahrung in der Bauführung mit sich bringen. Ein kaufmännisches Flair sowie gute Englischkenntnisse sind weitere Voraussetzungen für diese Tätigkeit.

Das Aufgabengebiet umfasst die Verwaltung unserer Gebäude in Zürich und Lausanne sowie die Büroplanung und deren Ausführung. Der Einkauf von Büromöbeln sowie gewisse administrative Aufgaben gehören ebenfalls zu diesem interessanten Aufgabengebiet.

Wir bieten Ihnen eine sorgfältige Einführung, gleitende Arbeitszeit, zentrale Lage (Bahnhof Enge) und gut ausgebaute Sozialleistungen.

Interessenten bitten wir, sich schriftlich oder telefonisch an folgende Adresse zu wenden:

**Peter Wilhelm**, Personnel Officer  
Citibank, N.A., Seestr. 25, 8022 Zürich, Tel. 01 / 205 71 11

**Der dipl. Bauingenieur HTL,  
der bei uns die technische  
Betreuung unserer führenden  
Produkte übernimmt, sollte  
ein persönliches Interesse  
daran haben, unser Wissen  
nicht für sich zu behalten.**

Über das, was wir Ihnen in dieser entwicklungs-  
fähigen, verantwortungsvollen Position ausser  
der Chance zum Ausbau lebendiger persönlicher  
Kontakte sonst noch zu bieten haben, möchte  
sich unsere Geschäftsleitung gerne bald einmal  
mit Ihnen persönlich unterhalten. Bitte tele-  
fonieren Sie uns oder schicken Sie uns gleich Ihre  
schriftliche Bewerbung mit den üblichen  
Unterlagen.

**Stotmeister AG**

Südstrasse 14, 8172 Niederglatt, Tel. 01/850 37 65

Vollwärmeschutz-  
Systeme  
Kunstharzputze  
Dispersionsfarben  
Betonsanierungs-  
Systeme

**sto**



MENNEL ARCHITEKTEN  
ARCHITEKTURBÜRO AG  
BRUENIGSTRASSE 104

6060 SARNEN

WIR SUCHEN  
EINEN ERFAHRENE

## PROJEKTLEITER/SACHBEARBEITER

UND FREUEN UNS  
AUF IHRE SCHRIFTLICHE BEWERBUNG

### Danzeisen + Voser + Forrer Architekturbüro, St. Gallen

Wir bearbeiten zurzeit interessante Aufträge für Wohnüberbauungen, Geschäftshäuser und Industriebauten. Zur Ergänzung unseres Mitarbeiterstabes suchen wir einen jüngeren, gut ausgewiesenen

## Bauzeichner und Architekt-Techniker HTL

mit fundierten Kenntnissen in der Konstruktion von anspruchsvollen Bauaufgaben. Wenn Sie Freude und Interesse an der Architektur und der zeichnerischen Bearbeitung von Projekt-Ausführungs- und -Detailplänen haben, melden Sie sich bitte telefonisch oder schriftlich, gerne empfangen wir Sie zu einer mündlichen Besprechung.

Danzeisen + Voser + Forrer, Architekturbüro  
Vadianstrasse 46, 9001 St. Gallen, Telefon 071 / 22 23 52

wir suchen begeisterungsfähigen, fachlich qualifizierten

## hochbautechniker/ architekten htl

als projektleiter zur bearbeitung interessanter öffentlicher und privater bauaufgaben.

architektengemeinschaft  
grüniger + theus, dipl. architekten eth/sia  
und partner ag  
franklinstr. 5, 8050 zürich, tel. 01 / 312 02 53

Architekturbüro im Raume Thun wünscht sich eine gute Zusammenarbeit mit

## Architekt ETH/SIA

zwecks selbständiger Bearbeitung von Wettbewerben sowie interessanten Projekten.

Spätere Beteiligung erwünscht.

Melden Sie sich bitte mit den üblichen Unterlagen unter Chiffre SIA 850 an IVA AG, Postfach, 8032 Zürich.

In unser Ingenieurbüro suchen wir einen qualifizierten und initiativen

## Bauzeichner

für Stahlbetonbau und allgemeinen Tiefbau.

Wir bearbeiten Wohnungsbauten, Industriebauten, Strassenbauten, Kanalisationen, Bachverbauungen. Einsatz in Projektierung und Bauleitung sind möglich.

Wir schätzen eine frohe, gut gelaunte, aktive und speditive Teamarbeit.

Wir freuen uns auf Ihren Anruf.

Ingenieurbüro Marcel Mobil, dipl. Bauingenieur ETH/SIA,  
9500 Wil, Telefon 073 / 23 31 89

Gesucht in kleineres Architekturbüro erfahrener

## BAUFÜHRER

für interessante Bauaufgaben.

Wir freuen uns auf Ihren Anruf. Tel. 062 / 41 11 44.

Alfred Henzer, Architekt, 4665 Oftringen

## Stellengesuche

### Bauingenieur HTL

1947, Schweizer, mit vielseitiger Erfahrung in Statik und konstruktivem Ingenieurbau, sucht neue, interessante Stelle, vorzugsweise in kleinerem Team.

Sie erreichen mich unter Chiffre SIA 869 an IVA AG, Postfach, 8032 Zürich.

### Jüngerer dipl. Bauingenieur ETH

sucht neuen Wirkungskreis in Ingenieurbüro im Raum Stadt Zürich und Umgebung. Einsatzgebiet konstr. Ingenieurbau und Grundbau. 2 Jahre praktische Tätigkeit. Eintritt auf Herbst 1984.

Offerten unter Chiffre SIA 872 an IVA AG, Postfach, 8032 Zürich.

### Architekt HTL

38, in leitender Stellung, sucht neuen Wirkungskreis, Schwerpunkt Planung. Breite Berufserfahrung, verschiedene branchenverwandte Spezialkenntnisse.

Offerten unter Chiffre 29-300449 Publicitas, 4600 Olten.



Haben Sie in Ihrem kleinen Architekturbüro in Bern Arbeit für einen

### dipl. Architekten ETH (Diplom 1979)

der sich für die Ausführungsplanung und die darauf folgenden Teilbereiche interessiert?

Dann schreiben Sie mir doch bitte unter Chiffre SIA 868 an IVA AG, Postfach, 8032 Zürich.

Suchen Sie einen zuverlässigen

### Bauleiter/dipl. Tiefbautechniker

(35), D/F, mit kaufm. administrativer Führungsschulung? Erfahrung in Projektion, Bauleitung und Administration.

Offerten unter Chiffre SIA 873 an IVA AG, Postfach, 8032 Zürich.

### Architekt HTL

CH, 37, 9 Jahre Berufserfahrung, Sprachen: D/E/F, mit mehrjähriger Auslandsfahrung in USA, BRD, England und Frankreich in Bauleitung und Projektleitung von Industriebauten und Verwaltungsgebäuden (mit Innenausbau), sucht interessante Stelle in In- und Ausland in Bauindustrie, vorzugsweise mit internationaler Tätigkeit in folgenden Gebieten: Bauleitung / Projektleitung oder Verkauf / Beratung / Koordination

Offerten unter Chiffre SIA 871 an IVA AG, Postfach, 8032 Zürich.

### Architekt/Techniker HTL

29, Schweizer, Sprachen D/E/F, 6 Jahre Praxis (3 Jahre Ausland), sucht interessante und verantwortungsvolle Tätigkeit in der Schweiz, evtl. Ausland (frei ab Herbst 84).

Offerten unter Chiffre J 9750 an IVA AG, Postfach, 8032 Zürich.

## Diverses

Vermessungsbüro mit erfahrenem Team **übernimmt**

### Feld- und Büroarbeiten

Ingenieur-, Industrie-, Grundlagen- und Deformationsvermessung, Leitungskataster, Kataster beliebiger Thematik, Zeichnungsarbeiten, Unterakord GBV, freie Mitarbeit. Zentralschweiz, ZH, AG.

Anfragen bitte unter Chiffre SIA 861 an IVA AG, Postfach, 8032 Zürich.

Infolge Terminverschiebungen kann

### Baunternehmung sofort günstig Arbeiten ausführen.

Telefon 01 / 202 72 63

### Biel

Per sofort oder nach Vereinbarung vermieten wir in unserer Liegenschaft Nidaugasse 8 (zentrale Lage)

### 74 m<sup>2</sup> Büroräume, 4. OG

individuell aufteilbar. Interessenten melden sich bei:

**ARTHUR FREY AG, Immobilienverwaltung,**  
4612 Wangen b/Olten, Telefon 062 / 34 31 31 (intern 268)

## BAULEITER

mit guten Referenzen übernimmt für Sie KV, Devisierung, Bauleitung, Abrechnung für Industrie- und Wohnbauten.

Offerten unter Chiffre 3445 ZP an ofa Orell Füssli Werbe AG, 8022 Zürich.



### Baustatikprogramme für Commodore, Sirius/Victor und IBM PC

Ebene und räumliche Stab- und Fachwerke, Durchlaufträger und -Platten, Platten mit finiten Elementen usw.  
Neu: **TWO**

Wulf Seele, Ing. SIA, Flurstrasse 44, 2544 Bettlach, 065 / 55 21 43

### ENERGIE SPAREN mit modernen



**Zeitschalter**  
**Zeitschalt-Uhren**  
**Dämmerungs-,**  
**Lichtwert- und**  
**Regelschalter**

Ein komplettes Programm. Unverbindliche Beratung über die Beste Anwendung in neuen und bestehenden Gebäuden. Rufen sie an:

ANSON AG 01/461 40 80  
8055 Zürich Friesenbergstr. 108

### ANSON (WR) Ventilatoren mit Wärmerückgewinn



sparen bis 65% Wärme in Restaurants, Fabriken, Schwimmbädern usw. Kompakt. Auch nachträglich montierbar anstelle von gewöhnlichen Ventilatoren. 300 bis 15'000 m<sup>3</sup>/h. ANSON (WR) ab Fr. 1490.- Lüftungsfirmer und

ANSON AG 01/461 40 80  
8055 Zürich Friesenbergstr. 108

### Mit ANSON Deckenventilatoren



viel bessere Wärmeverteilung in Fabrik- und Lagerhallen. Spart Heizkosten! Sofort amortisiert! Einfache Montage. Ab Fr. 364.-

ANSON AG 01/461 40 80  
8055 Zürich Friesenbergstr. 108

An alle Architekten und Ingenieure

## DEVISIEREN



Jetzt spielend leicht, zeitsparend und preisgünstig über unsere EDV-Anlage. Auf Wunsch komplette Devisierung und weitere Leistungen. Nach CRB-Normpositionen und Eigentext.

E. Jeuch, Arch. SIA, Rotfluhstr. 22, 8702 Zollikon, 01 / 391 50 77

## apple computer

### Devisierung

(nach CRB) Hard- & Software

(Apple// 256 KB, 2 Disk-Stationen, Bildschirm, Drucker, Devisierungsprogramm inkl. Ausmass, Offertvergleich, Vertrag & Abrechnung, kompl. Normpos. Katalog)

komplett nur **Fr. 11'900.-**

**ILR AG** Universitätstrasse 87  
8033 Zürich Telefon 01/363 40 12

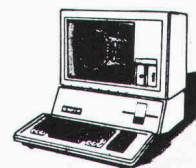

Textverarbeitung + 545.-  
Netzplan + 1500.-  
CAD + 1800.-  
und viele weitere bau-spezifische Programme

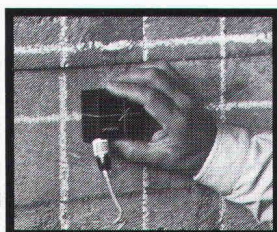
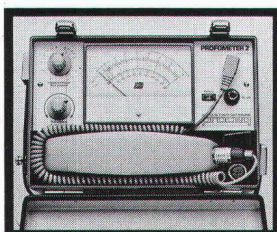

## PROFOMETER

Armierungs- und Metallsuchgerät für die genaue, zerstörungsfreie Prüfung der Stahlbewehrung in fertigen Bauwerken.

## PROCEQ

PROCEQ SA  
Riesbachstrasse 57  
CH-8034 Zürich  
Telefon 01/47 78 00  
Telex 53 357 proce ch



**Ein unansehnlicher  
Bodenbelag!**  
In diesen Fällen hilft ...

Die äusserst abriebfeste Dünnbeschichtung ist weitgehend beständig gegen mineralische, tierische und pflanzliche Öle und Fette, sowie gegen zahlreiche Laugen, verdünnte Säuren usw.

Die Lowadur PU-Farbe ist ein modifiziertes Polyurethanharz. Nach dem Voranstrich ist die Zweikomponenten-Farbe einfach mit dem Roller aufzutragen.

Nutzen Sie unsere Erfahrung. Wir beraten Sie gerne.

**lowadur® 110-111**  
PU-Farbsystem



Walo Bauchemie AG  
Klingenstrasse 39  
Postfach 7479  
8023 Zürich  
Telefon 01/44 66 70



**fi-Ripa®-Anschlusskörbe**  
**Die stehen im Nu. Und bleiben stehen!**

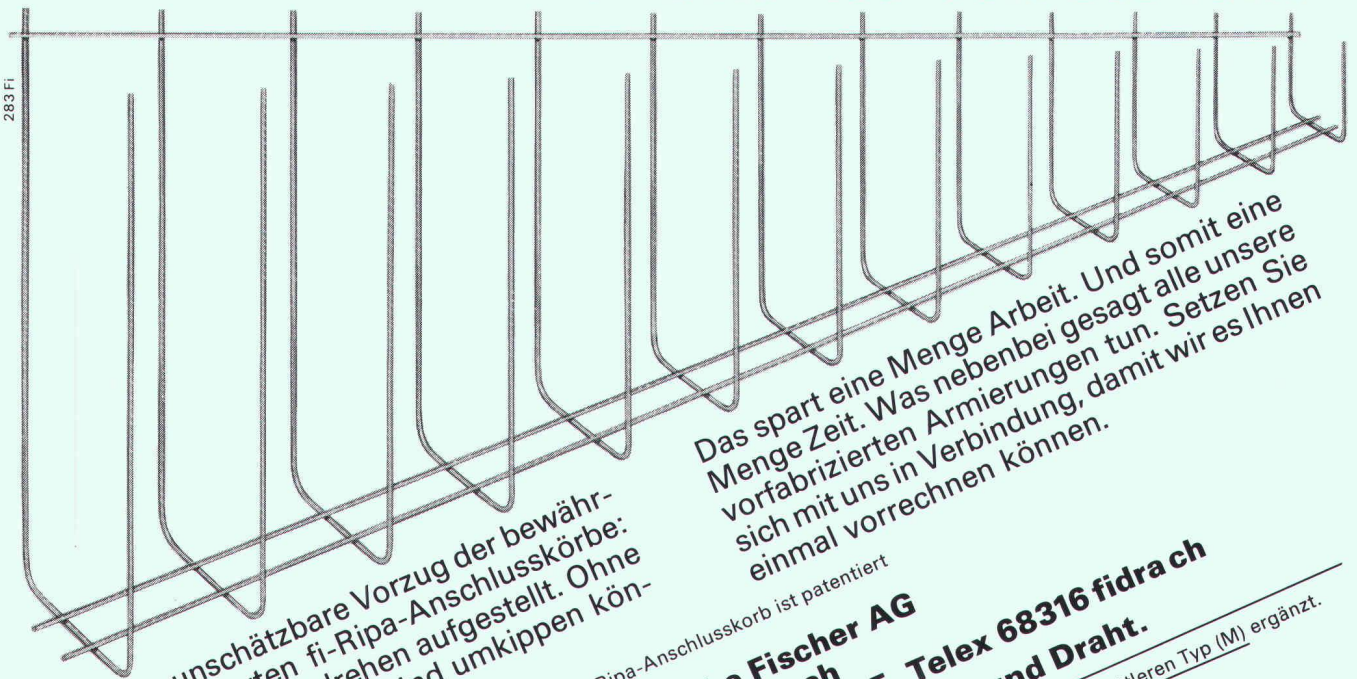

Das ist der unschätzbare Vorzug der bewährten, vorgefertigten fi-Ripa-Anschlusskörbe: Sie sind im Handumdrehen aufgestellt. Ohne umständliches Fixieren. Und umkippen können sie auch nicht.

Der fi-Ripa-Anschlusskorb ist patentiert

**Drahtwerke Fischer AG**  
**CH-5734 Reinach**  
**Telefon 064-7115 55, Telex 68316 fidrach**

**Wir helfen Ihnen mit Rat und Draht.**

Unser Programm haben wir mit einem mittleren Typ (M) ergänzt.  
Verlangen Sie unsere Unterlagen.

**Neu Typ (M)**

Das spart eine Menge Arbeit. Und somit eine Menge Zeit. Was nebenbei gesagt alle unsere vorgefertigten Armierungen tun. Setzen Sie sich mit uns in Verbindung, damit wir es Ihnen einmal vorrechnen können.





# Elektrisch heizen-sicher zuverlässig warm



Anlagen für jeden  
Einsatzbereich  
projektiert und erstellt...

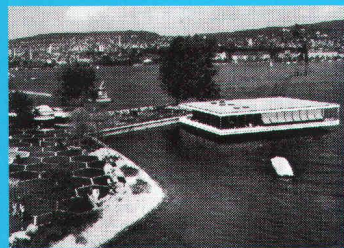
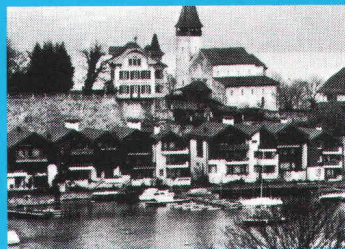
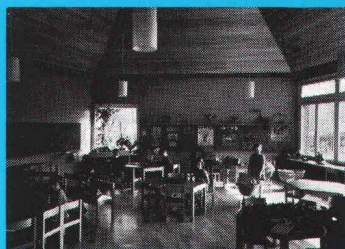
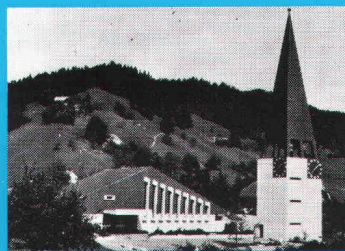

Star Unity AG  
Fabrik elektrischer Apparate  
8804 Au ZH, Tel. 01 780 84 84

## Elektro-Heizanlagen

Star Unity, ein rein schweizerisches Unternehmen mit dem Ziel, umweltkonforme, energiefreundliche Heizanlagen herzustellen, befasst sich bereits seit 30 Jahren mit dem Bau von Elektro-Heizanlagen. Wir projektieren ein ausserordentlich breites und anpassungsfähiges Apparatespektrum. Ein Programm, mit dem wir in der Lage sind, jedes, auch Ihr Heizproblem optimal zu lösen.

Star Unity AG entwickelt nicht nur lufthygienisch, sondern wirkt auch bahnbrechend bei der Einführung der Wärmespeichergeräte. Wir reduzierten als erste Firma die Bautiefe der Speicher-

geräte dank verbesserter Isolation von 36 cm auf 25 cm. Mit der Entwicklung unseres TTC-Systems gelang bereits vor 4 Jahren das, was noch heute als sensationell gilt, nämlich der Bau eines Wärmespeichersystems von nur 15 cm Bautiefe. Das im Baukastenprinzip aufgebaute TTC-System erlaubt eine frei wählbare Dimensionierung von Mischheizkörpern.

Heute befassen wir uns, nebst der Fabrikation und dem Verkauf unserer bewährten Apparate, sehr intensiv mit der Einführung von energiesparenden Apparaten. Wir fabrizieren Systeme zur Substitution von Energie.