

Zeitschrift: Schweizer Ingenieur und Architekt
Herausgeber: Verlags-AG der akademischen technischen Vereine
Band: 102 (1984)
Heft: 50

Werbung

Nutzungsbedingungen

Die ETH-Bibliothek ist die Anbieterin der digitalisierten Zeitschriften. Sie besitzt keine Urheberrechte an den Zeitschriften und ist nicht verantwortlich für deren Inhalte. Die Rechte liegen in der Regel bei den Herausgebern beziehungsweise den externen Rechteinhabern. [Siehe Rechtliche Hinweise.](#)

Conditions d'utilisation

L'ETH Library est le fournisseur des revues numérisées. Elle ne détient aucun droit d'auteur sur les revues et n'est pas responsable de leur contenu. En règle générale, les droits sont détenus par les éditeurs ou les détenteurs de droits externes. [Voir Informations légales.](#)

Terms of use

The ETH Library is the provider of the digitised journals. It does not own any copyrights to the journals and is not responsible for their content. The rights usually lie with the publishers or the external rights holders. [See Legal notice.](#)

Download PDF: 16.03.2025

ETH-Bibliothek Zürich, E-Periodica, <https://www.e-periodica.ch>

Schweizer Ingenieur und Architekt

Verlags-AG der Akademischen-technischen Vereine

Erscheint wöchentlich

102. Jahrgang 6. Dezember 1984 Heft 50/84

Offizielles Organ:

Schweizerischer Ingenieur- und Architektenverein (SIA)
Gesellschaft Ehemaliger Studierender der ETH Zürich (GEP)
Schweizerische Vereinigung Beratender Ingenieure (ASIC)

Redaktion

«Schweizer Ingenieur und Architekt»

Rüdigerstrasse 11
Postfach 630, 8021 Zürich
Tel. (01) 201 55 36

Redaktoren:
Balthasar Peyer,
leitender Redaktor
Dr. sc. techn. ETH/SIA

Bruno Odermatt,
dipl. Arch. ETH/SIA
Hans U. Scherrer
dipl. Ing. ETH/SIA

Druck:
Offset + Buchdruck AG

Nachdruck von Bild und Text, auch auszugsweise, nur mit schriftlicher Zustimmung der Redaktion und mit genauer Quellenangabe

Abonnemente

Preise ab 1.1.1985

Schweiz:	Fr.	Ausland:	Fr.
1 Jahr	166.—	1 Jahr	179.—
½ Jahr	86.50	½ Jahr	93.—
Einzelnummer	6.50	Einzelnummer	7.50

Postcheck: «Schweizer Ingenieur und Architekt», 80-6110 Zürich
Ermässigte Abonnemente für Mitglieder der GEP, des BSA, der ASIC, für Studenten und Mitglieder des STV

SIA-Mitglieder erhalten die Zeitschrift direkt durch das **SIA-Generalsekretariat** zugestellt. **Adressänderungen** sind deshalb dorthin mitzuteilen: Selnaustr. 16, Postfach, 8039 Zürich, Tel. (01) 201 15 70

SIA-Normen und Dokumentationen sind **allein beim SIA-Generalsekretariat** erhältlich, wo auch diesbezügliche Auskünfte erteilt werden: Selnaustr. 16, Postfach, 8039 Zürich, Tel. (01) 201 15 70

Anzeigenverwaltung

iva

IVA AG für internationale Werbung

Hauptsitz:
Mühlebachstr. 43
8032 Zürich
Tel. (01) 251 24 50

Filiale Lausanne:
Pré-du-Marché 23
1004 Lausanne
Tel. (021) 37 72 72

zum Titelbild

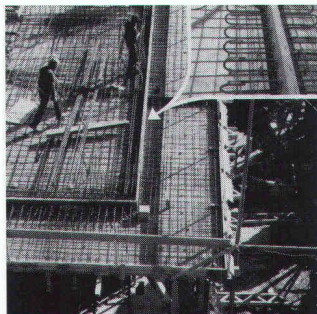

EGCO - wärmedämmender Kragplattenanschluss, stützenfrei

Mit dem isolierten EGCO-Kragplattenanschluss wird das bis zurzeit ungelöste Wärmebrückenproblem auf einfachste Weise gelöst. Gleichzeitig resultiert eine einzigartige, bislang Wunschtraum gebliebene Trittschalldämmung.

Durch die spezielle Konstruktion der Elemente, verschweisste

Stahlschlaufen mit dazwischenliegendem, speziell steifem und wasserabstossendem Isolationskörper, wurden revolutionäre Vorteile erreicht: - Das Entfallen der Wärmebrücke Wohnhausdecke-Kragplatte, keine Verfärbung mehr an der Deckenuntersicht, nachträgliches Erstellen der Kragplatte möglich; Armierungseinsparungen im gesamten Balkonbereich, geringe Durchbiegung der Kragplatte, sehr einfacher Einbau sowie absolutes Einhalten der statischen Höhe durch das fixe Element; für Deckenstärken ab 16 cm möglich. Spezialtypen (mit Tragfähigkeitsdiagramm) sind auf Anfrage erhältlich.

Für eine ausführliche Produktinformation und Beratung bitten wir Sie, Kontakt aufzunehmen mit

EGCO AG, Gstaadstrasse
3792 Saanen, Tel. 030/4 55 00

EGCO AG, 9476 Weite
Tel. 085/5 22 33

Inhalt

Energietechnik

Kleinwasserkraftwerke zur Elektrifizierung in Entwicklungsländern. Von *Jost Baumgartner*, Schwerzenbach 1007

Architektur

Möglichkeiten einer Frauenarchitektur. Von *Beate Schnitter*, Zürich 1011

Wettbewerbe

Zürcher S-Bahn, Abschnitt Glattal, Viadukte Neugut und Weidenholz. Von *Dialma Jakob Bänziger*, Zürich 1016

UIA-Mitteilungen

Enseignement. Das historische Erbe der Krankenhäuser und deren Zukunft. Von *Felix Stalder* 1020

Umschau

Wohnmedizin: Positiv-Programm 1020

SIA-Mitteilungen

Delegiertenversammlung des SIA (9.11.1984) 1021

Aktuelles aus dem Normenschaftern des SIA 1021

SIA-Sektionen

Aargau: Engagement der Architekten und Ingenieure in der Politik? 1022

Bern: 150 Jahre SIA Bern (SIA-Tage 7./8. Juni 1985) 1022

Preise

Denzler-Preis 1985 (SEV, Zürich) 1022

Braune Seiten

Laufende Wettbewerbe. Aus Technik und Wirtschaft B 185/186

Aus Technik und Wirtschaft. Ausstellungen. Vorträge. Stellenvermittlung B 187/188

Ingénieurs et architectes suisses

Adresse: 27, av. de Cour, 1007 Lausanne

No 24/1984

Tableau des concours	B 101	Gestion énergétique	
Vie de la SIA	B 102	Protection thermique des bâtiments et économie d'énergie: nécessité d'un concept annuel, par <i>Olivier Barde</i>	391
Expositions	B 102	Architecture	
UIA	B 102	La restauration de la cure de Prilly (VD)	394
Congrès	B 102	Energie renouvelable	
Gestion énergétique		L'exploitation de l'énergie éolienne, par <i>Fernando de Silva et Ricardo Pascual</i>	401
Mesure de la consommation thermique par appartement: une solution d'actualité, par <i>Gérard Hermet</i>	389	Produits nouveaux	B 103
Actualité	390		

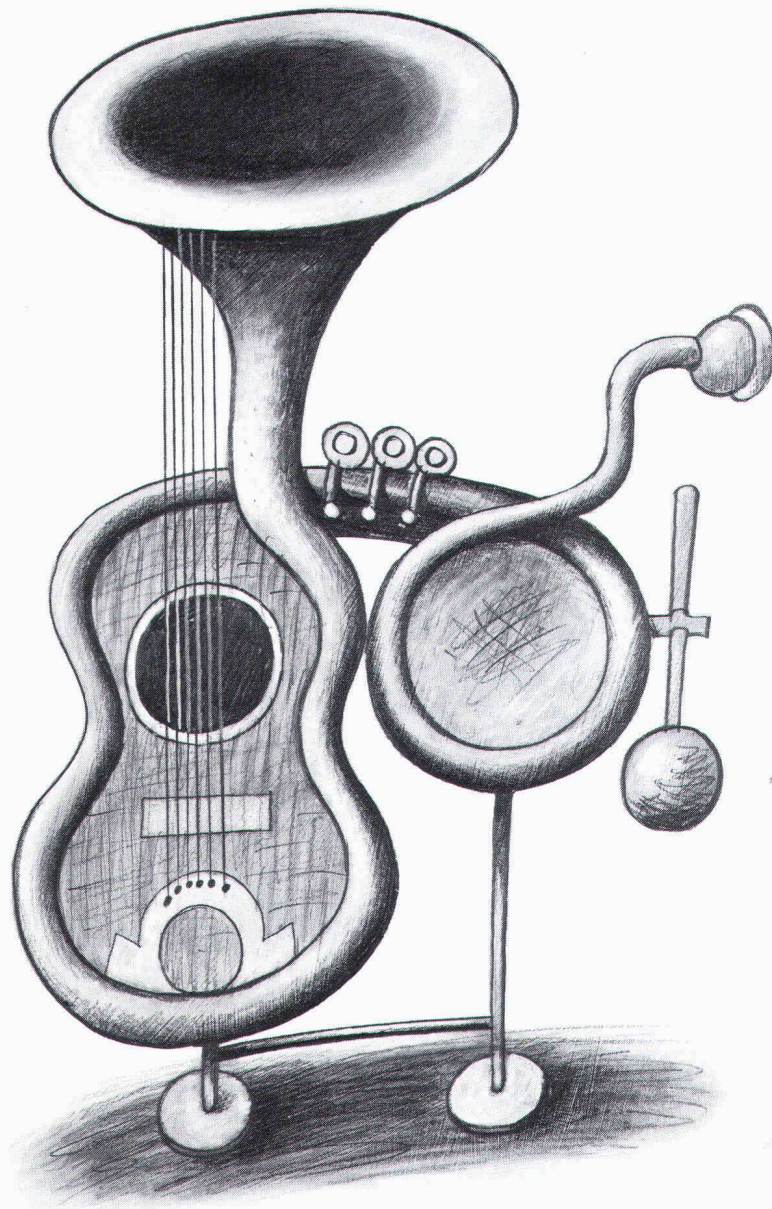

**Alleskönner
können weniger**

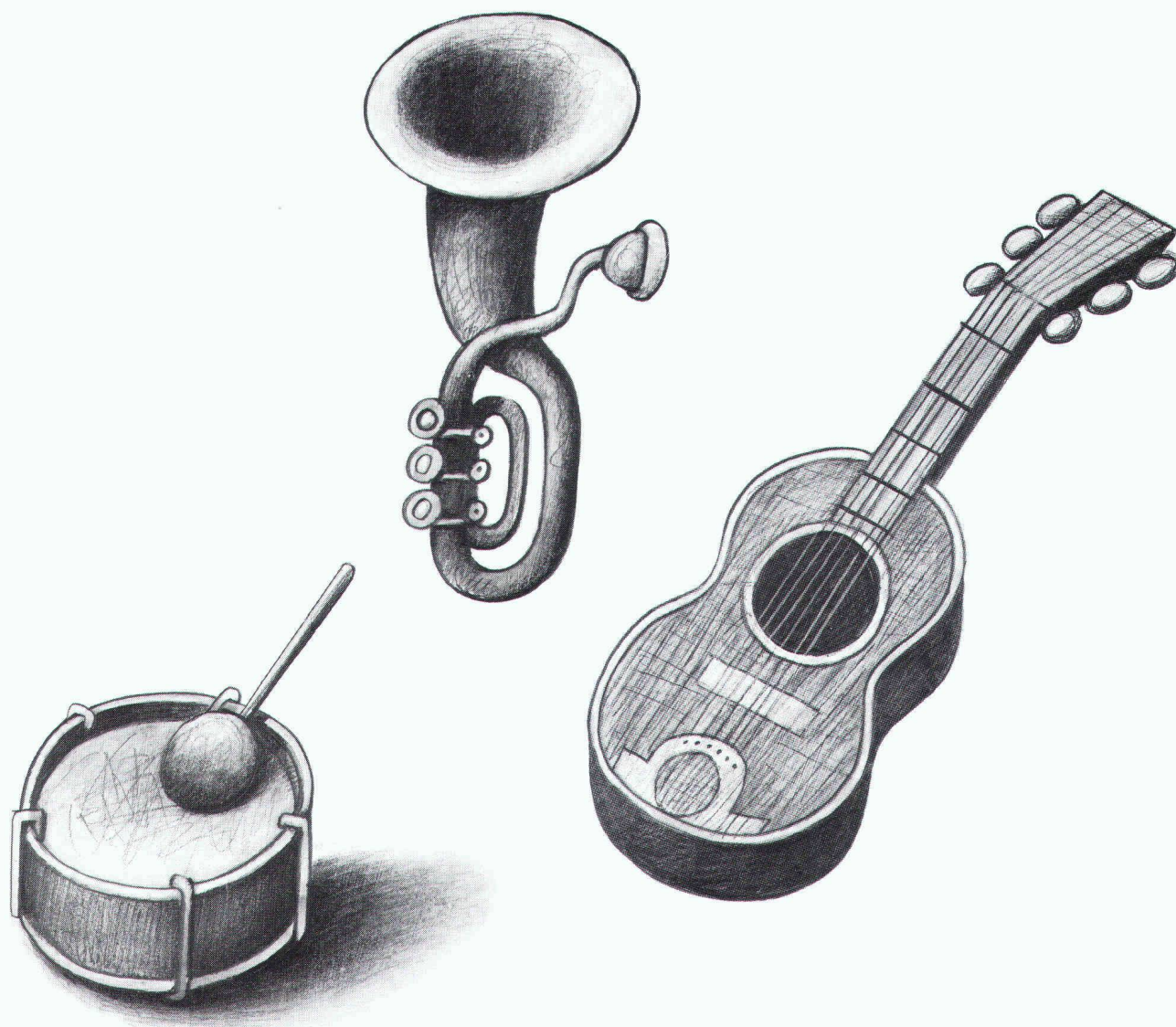

als Spezialisten.

Ein Beispiel dafür gibt Ihnen die **Helvetia Leben** mit dem neuen BVG, das am 1.1.85 obligatorisch wird.

So finden die Spezialisten der **Helvetia Leben** die für Ihren Betrieb beste Lösung für alle Probleme, die mit dem neuen BVG

zusammenhängen. Sie haben noch keine Personalvorsorge-Einrichtung? Dann sagen Ihnen unsere Berater, wie Sie die gesetzlichen Minimalanforderungen erfüllen. Wenn Sie schon eine haben, finden unsere Spezialisten die günstigste Kombination

zwischen freiwilliger und obligatorischer Vorsorge für Sie heraus.

Als Gruppe sind die drei Helvetia Gesellschaften besonders kompetent, weil sie drei Spezialisten sind, die eng zusammenarbeiten. Deshalb können sie Ihnen auch das anbieten, was ein

Unternehmer gerade in schwierigen Zeiten braucht: eine alle Bereiche umfassende Risikoverminderung.

Sie muss in einem vernünftigen Mass zu den Kosten stehen und auf die Gegebenheiten eines jeden Betriebes zugeschnitten

sein. Nach einer Analyse geben Ihnen die Spezialisten der Helvetia Versicherungen eine klare Antwort, was Sie zur Zukunftssicherung Ihres Betriebes am besten tun.

Wenden Sie sich an eine der 160 Geschäftsstellen.



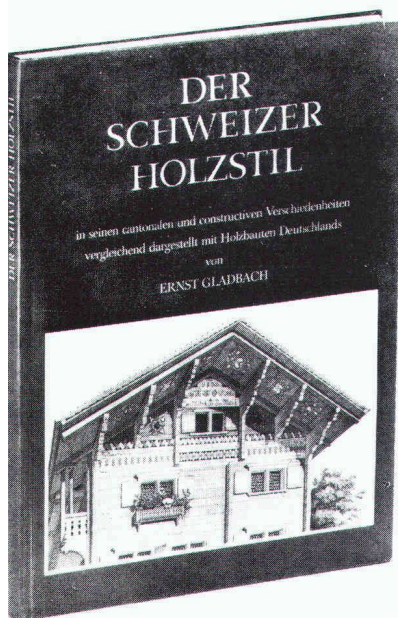

Nachdrucke alter Fachbücher:
Fundgruben für moderne
Holzfachleute.
Gediegene Geschenke für
Mitarbeiter und Geschäftsfreunde.

Der Schweizer Holzstil

Von Ernst Gladbach
Nachdruck aus den Jahren 1868
und 1883, 140 Seiten, Format
24,5×33 cm, drei Vierfarbentafeln
und viele zweifarbige Bildseiten,
mehrfarbig bedruckter, stabiler
Einband, Fr. 90.–

«Der Schweizer Holzstil in seinen
cantonalen und constructiven
Verschiedenheiten, vergleichend
dargestellt mit Holzbauten
Deutschlands» lautet der Titel des
ersten grossen Erfolgswerks von
Ernst Gladbach. Mit grosser
Sachkenntnis hat hier der von

seinen Zeitgenossen hoch-
geschätzte Professor für Bau-
konstruktionslehre an der
Universität Zürich (1857-1890) in
minuziöser Kleinarbeit und mit
vorbildlicher Exaktheit die ver-
schiedensten Schweizer Haustypen
zeichnerisch aufgenommen.

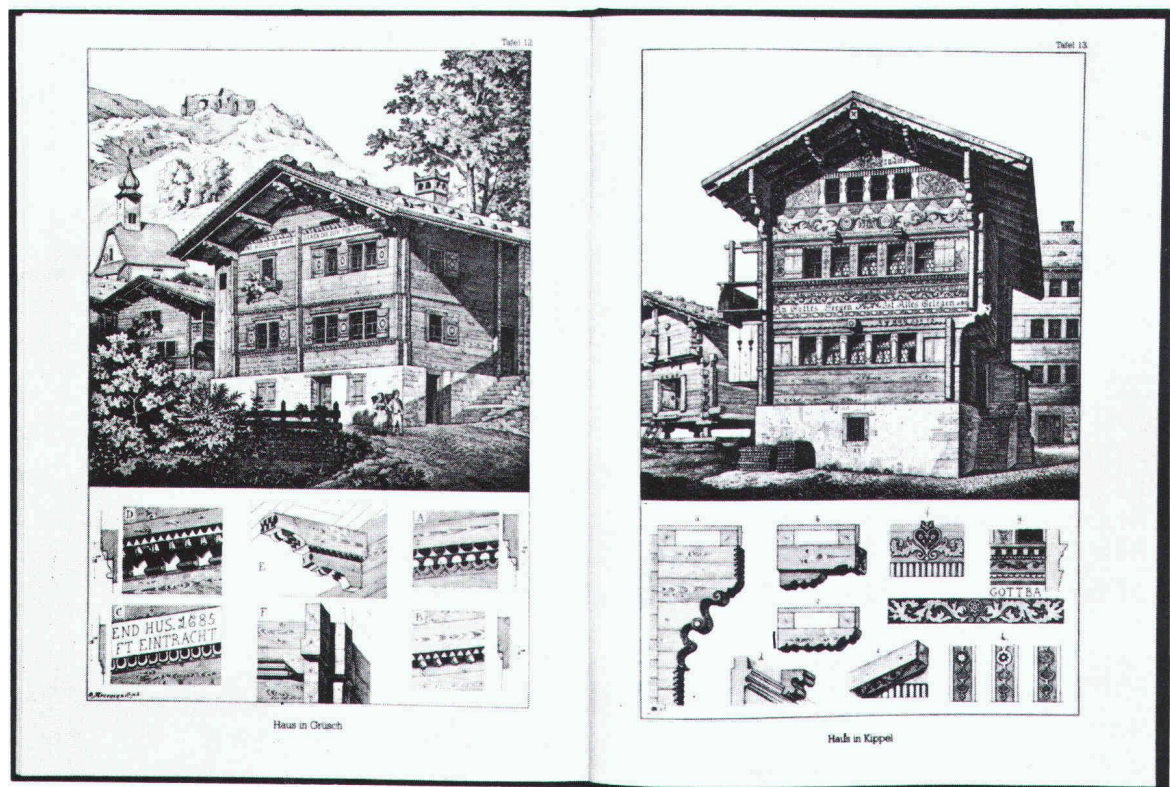

Eine Auswahl weiterer
Holzfachbücher aus
vergangenen Jahrhunderten:

Johann Wilhelm
Holtz-Baukunst
1668, 96 Seiten,
Fr. 45.10

Johann Jacob Schübler
**Nützliche Anweisung
zur unentbehrlichen
Zimmermanns-Kunst**
1731 und 1736, 500 Seiten,
Fr. 115.–

Th. Krauth und F. S. Meyer
Das Zimmermannsbuch
1899, 512 Seiten,
Fr. 45.10

Otto Warth
**Die Konstruktionen
in Holz**
1900, 508 Seiten,
Fr. 69.–

Friedrich Ostendorf
**Die Geschichte
des Dachwerks**
1908, 280 Seiten,
Fr. 69.–

Th. Krauth und F. S. Meyer
**Das Schreinerbuch I
Die Bauschreinerei**
1899, 336 Seiten,
Fr. 45.10

Th. Krauth und F. S. Meyer
**Das Schreinerbuch II
Die Möbelschreinerei**
1902, 449 Seiten,
Fr. 45.10

Verlangen Sie das Gesamt-
verzeichnis «libri rari»
mit rund 90 Fach- und
Sachbüchern!

Bestellung

an: Impressum Buchservice, Schöneggstrasse 35, 8953 Dietikon
Telefon 01 · 740 76 73

- Ex. Gladbach, Der Schweizer Holzstil à Fr. 90.–
- Ex. Zimmermanns-Sprüche und Kranzreden à Fr. 35.–
- Ex. _____
- Ex. _____

Senden Sie mir das Gesamtverzeichnis «libri rari»

Name/Firma _____

Adresse _____



Zimmermanns- Sprüche und Kranzreden

Nachdruck aus dem Jahre
1896, 320 Seiten, Format
11×17 cm, stabiler Einband
mit Farbprägung, Fr. 35.–

Dieser Reprint enthält die
wohl umfassendste
Sammlung mustergültiger
Richtsprüche, wie sie in
der ehrbaren Zimmer-
mannszunft traditions-
bewusst noch heute
vorgetragen werden.



Gute Aussichten für Hausbesitzer:

Die Unverwüstlichkeit eines Stahlprofils für Fenster- und Tür-Rahmen hat einen weiteren Sinn bekommen: Die Schall- und Wärme-Isolation.



**ISOPRO® von
DAVUM
STAHL**

Gegenüber Kunststoff-, Holz- oder Aluminium-Rahmen waren Stahlprofil-Konstruktionen schon immer deutlich robuster und unverwüster. Bei Isopro-Profilen, den Hohlprofilen aus kaltgerolltem Bandstahl, sorgt eine Zinkauflage von 20 µm innen und ausen für einen noch beständigeren Korrosions-Schutz. Der Kern eines Isopro-Profiles aber ist sein hochwirksamer Isolator aus warm gehärtetem Epoxi-Harz. Sein λ -Wert: 0,045 W/mK. Ein Isopro-Fenster- oder -Tür-Rahmen hat einen K-Wert von nur 1,82 W/m²K und leistet Schalldämmung von 38 dB. Isopro-Profile gibt es in über zwanzig verschiedenen Typen. Für alle üblichen und alle möglichen ungewöhnlichen Fenster- und Tür-Rahmen-Konstruktionen.

Am besten, Sie setzen sich über Isopro mit diesem Coupon genauer ins Bild.

Senden Sie ihn einfach an Ihre nächste Davum-Stahl AG.

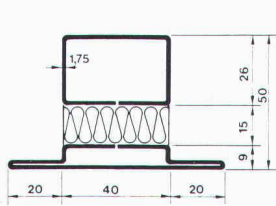

ip-02.540
Eines der vielen
Rahmen-Profile
von Isopro.

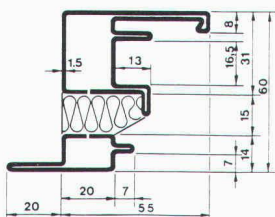

ip-63.620
Das Flügel-Profil
von Isopro.

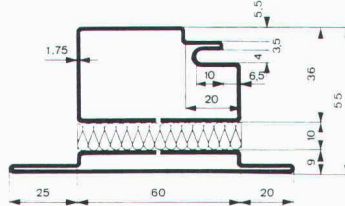

62.560
Eines der vielen
Tür-Profile von Isopro.

Bitte dokumentieren Sie mich
detailliert

- über die Spezialität Isopro
von Davum-Stahl
- über alle anderen Stähle
von Davum-Stahl

Absender: _____

DAVUM STAHL AG
Geroldstrasse 28
8021 Zürich
Tel.: 01/440 330
Telex: 822 175

DAVUM STAHL AG
Leonhardsgraben 8
4003 Basel
Tel.: 061/52 20 20
Telex: 62 433

DAVUM STAHL AG
Dinkelbergstrasse 15
4127 Birsfelden
Tel.: 061/52 20 20
Telex: 62 433

DAVUM STAHL AG
Steigerhubelstr. 94
3000 Bern 5
Tel.: 031/26 13 21
Telex: 32 635

DAVUM STAHL
LANDQUART AG
7302 Landquart
Tel.: 081/5138 37
Telex: 74 208

DAVUM SA CRISSIER
chem. des Lentillières 5
1023 Crissier
Tel.: 021/34 5144
Telex: 24 963

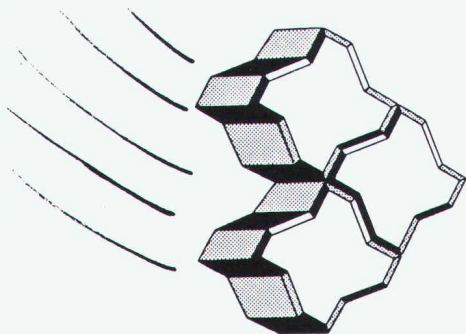

Uni-Coloc

Der schnelle Pflasterstein

*Bahnbrechende
Neuheit!*

Der neue Uni-Verbundstein mit Ankerverbund.

Vorteile:

- 1. höhere Verlegeleistung
- 2. sichere Verankerung
- 3. größere Belastbarkeit

Dieser UNI-Coloc eignet sich speziell für das mechanische und maschinelle Verlegen. Durch die hohe Verbundwirkung ist ein Kippen und Verkanten des Steins auch bei stärkster Beanspruchung unmöglich. Zudem hat eine Belagsfläche mit dem UNI-Coloc wesentlich kürzere Fugen, wodurch eine extrem hohe Belastbarkeit erreicht wird.

Die echte Alternative zum Schwarzbelag



UNI-Verlegekarre

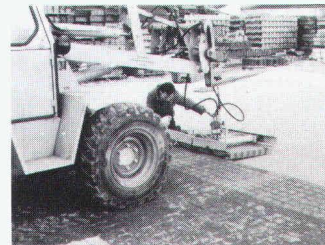

UNI-Hydraulik-Klammer

Die Verlegegeräte stehen gratis zur Verfügung

Produktion und Verkauf:

VERBUNDSTEIN AG ZÜRICH

Felsenrainstrasse 1, 8052 Zürich
Telefon 01 / 301 39 49

**Wir machen
Nägel mit Köpfen!
Und deshalb Boiler
mit Polyamid-Beschichtung...**

Polyamid ist ein elastischer, absolut porenfreier Korrosionsschutz. Schutzanoden sind nicht nötig. ACCUM-Boiler sind somit wartungsfrei.

Accum

Accum AG
8625 Gossau ZH
Wärmetechnische
Apparate
Telefon 01 936 11 11

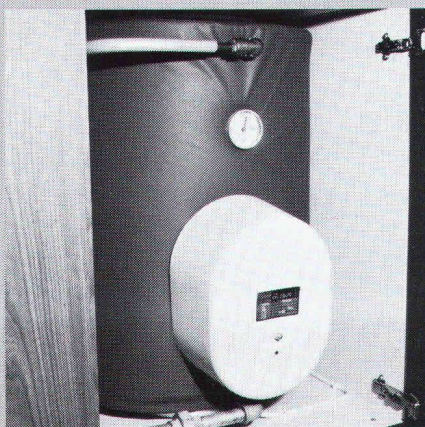

ISE-3/84

01 936 11 11

Wichtigstes Kapital
der ACCUM ist das
know-how ihrer
Mitarbeiter.
Es steht Ihnen
jederzeit
uneingeschränkt
zur Verfügung.

Aluminium-Wellbänder für Dach und Wand

SWISS
BAU 85

5. - 10. Februar
Halle 301
Stand 341
Basel

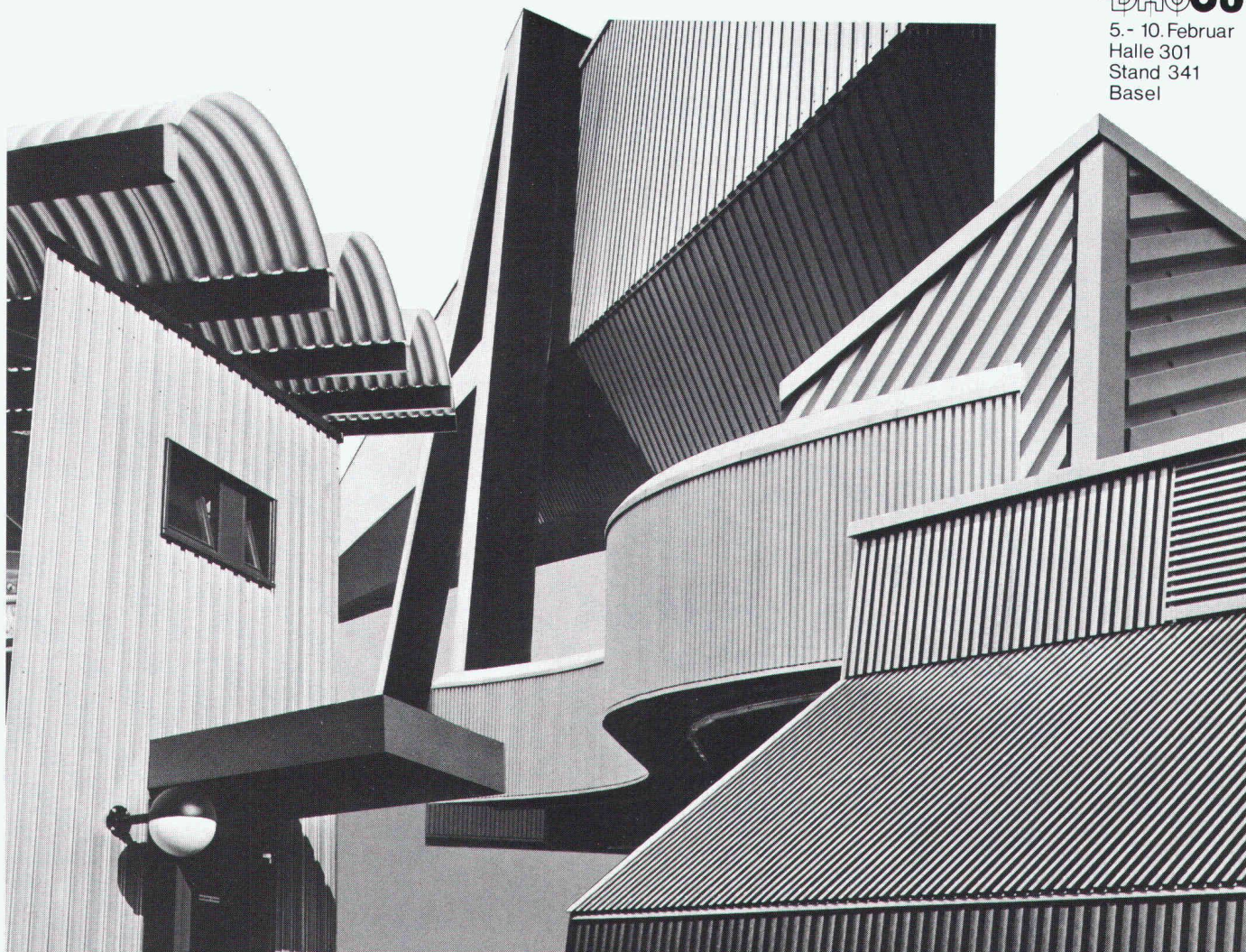

Aluminium-Wellbänder sind leicht und bieten deshalb Vorteile bei Konstruktion und Montage. 4 Typen sind ab Lager ALLEGA erhältlich. Andere Wellungen, Dicken und Oberflächen, wie stuccogeprägt und einbrennlackiert, sind ab Werk lieferbar. Zahlreiche Befestigungszutaten erlauben eine rationelle Montage. Aluminium-Wellbänder sind korrosionsbeständig und garantieren jahrzehntelange Lebensdauer.

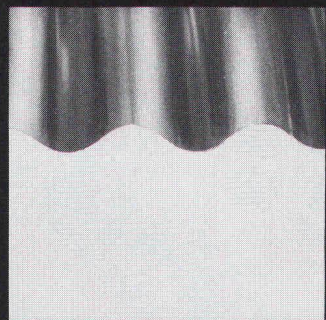

Ab Lager ALLEGA:
91201 Wellung 110 x 30 mm
Längen 4000 mm, 7000 mm
Breite 1060 mm
Dicke 0,85 mm

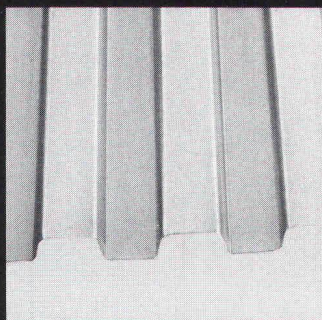

Ab Lager ALLEGA:
92104 Wellung 100 x 25 mm
Längen 5000 mm, 7000 mm
Breite 947,5 mm
Dicke 0,7 mm

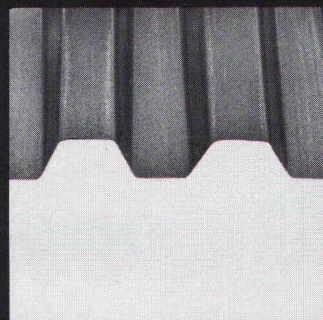

Ab Lager ALLEGA:
92201 Wellung 120 x 40 mm
Längen 5000 mm, 7000 mm
Breite 892 mm
Dicke 0,85 mm

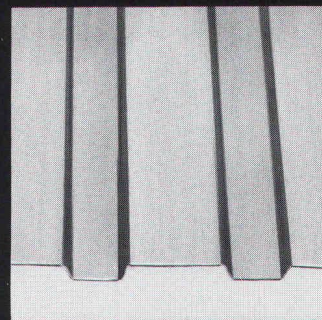

Ab Lager ALLEGA:
92601 Wellung 142 x 20 mm
Längen 4700 mm, 7000 mm
Breite 1046 mm
Dicke 0,7 mm

ALLEGA für Aluminium



ALLEGA AG
Buckhauserstrasse 5
8048 Zürich
Telefon 01 497 41 11
Telex 822 339

Sicher ist sicher – sicher

Spiralanker

Patent angemeldet

Die Verankerung für das Zweischalenmauerwerk



- garantiert fester Sitz im Mörtelbett
- Sortiment für alle Konstruktionen
- rationelle Verarbeitung
- wirtschaftlich

ZÜRCHER ZIEGELEIEN ZZ

Zürcher Ziegeleien
Giesshübelstr. 40
Postfach, 8021 Zürich
Tel. 01 / 468 21 11

J. Schmidheiny + Co. AG
St.-Leonhard-Str. 32
Postfach, 9001 St. Gallen
Tel. 071 / 22 32 62

Baustoffe AG Chur
Pulvermühlestr. 81
Postfach, 7001 Chur
Tel. 081 / 24 46 46

Hard AG Volketswil
8604 Volketswil
Tel. 01 / 945 45 41

Sergio Merotto
6951 Lugaggia
Tel. 091 / 91 34 32

Verkaufsstelle GMZ Luzern
Sempacherstr. 14
6002 Luzern
Tel. 041 / 23 60 42

Verkaufsstelle VZBS
Bern-Solothurn
Bernstrasse 123
3052 Zollikofen
Tel. 031 / 57 05 55

Backstein AG Allschwil
Binnergerstr. 90
4123 Allschwil
Tel. 061 / 63 57 57

BTR Prébéton SA
1023 Crisier
Tél. 021 / 34 97 21

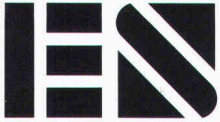

Verlag für Architektur

und technische

Wissenschaften

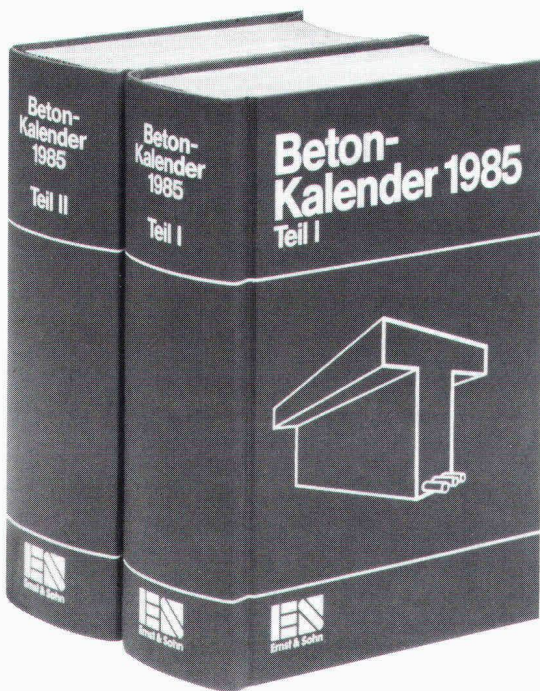

Beton-Kalender 1985

Taschenbuch für Beton-, Stahlbeton- und Spannbetonbau sowie die verwandten Fächer

Schriftleitung: G. Franz

74. Jahrgang 1985.

Teil I und II zusammen XLVII, 1996 Seiten, 736 Abbildungen, 220 Tabellen und Tafeln. DIN A6.

Kunststoffeinband DM 108,- ISBN 3-433-01000-5

Aus dem Inhalt:

Teil I:

Beton (Bonzel) – Stahl im Bauwesen (Bertram) – Faserzement (Pösch) – Statik der Stabtragwerke (Duddeck) – Bemessung der Stahlbetonbauteile I (Grasser) – Bemessung der Stahlbetonbauteile II (Kordina/Quast) – Bemessung von Spannbetonbauteilen (Kupfer).

Teil II:

Bestimmungen (Goffin) – Anwendung des Spannbetons (Kupfer/Hochreither) – Hochhäuser aus Stahlbeton (König) – Lagerung und Lager von Bauwerken (Rahlwes) – Gerüste (Nather)

Hohenzollerndamm 170

D-1000 Berlin 31

Telefon (030) 860003-0



Ernst & Sohn

FALU

K. Fassbind-Ludwig + Co. AG
Rickenstrasse
8646 Wagen bei Jona SG
Telefon 055/28 31 41

Einlege- rohrschelle

Pat. ang.

für Kunststoff- und Gussrohre

Erhältlich im Fachhandel

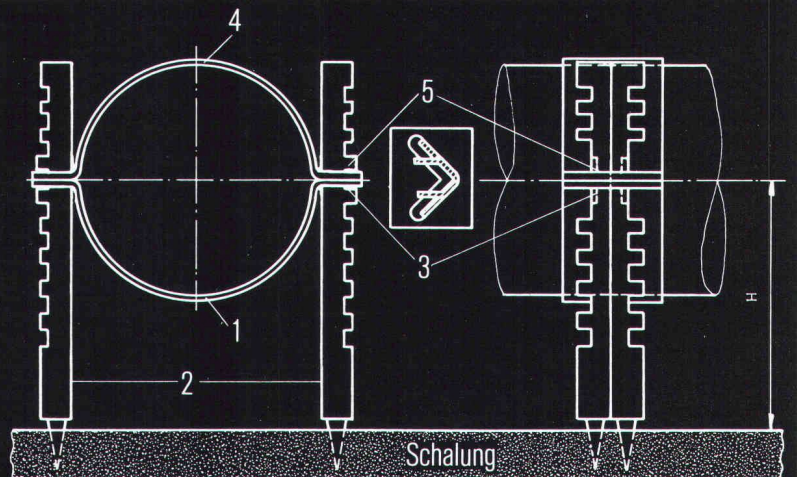

Montageanleitung:

1. Rohrschellenunterteil 1 in Seitenstützen 2 stellen und Seitenstützen in Schalbrett einschlagen.
2. Rohr in Unterteil 1 legen, Höhe bestimmen, untere Nocken 3 mit Zange nach innen biegen.
3. Rohrschellenoberteil 4 aufsetzen, obere Nocken 5 nach innen biegen.

Wer macht was?

Abdichtungen

Starr im Dünnschichtverfahren

BAUSCHUTZ AG, 8048 Zürich
Tel. 01/64 11 30

Mit Kunststoff-Dichtungsbahnen
SARNAFIL® G, S, F, P und FP
SARNA KUNSTSTOFF AG
6060 Sarnen, Tel. 041/66 01 11

Angewandte

Klimatologie/Meteorologie

METEOTEST, Tel. 031/23 74 17
Hallerstr. 50, 3012 Bern

Architektur - EDV - CRB

Devisieren + Weiterbearbeitungen

E. JEUCH, Architekturbüro
Rotfluhstr. 22, 8702 Zollikon
Tel. 01/391 50 77

Architekturmodelle

ATELIER 7, M. Fricker
Klosbachstrasse 123, 8032 Zürich
Tel. 01/47 92 67

KREBSER MODELLBAU
Dorfstrasse 8, 8307 Effretikon
Tel. 052/32 10 16

Lüchinger Modellbau
9113 Degersheim, Tel. 071/54 15 22

SCHALK MODELLBAU
8050 Zürich, Tel. 01/302 64 11
5430 Wettingen, Tel. 056/27 10 80

Werner Schnüriger, 8953 Dietikon
Moosmattstr. 16, Tel. 01/740 27 57

Modellbau Zaborowsky
Inhaber D. Raffainer
Neumarkt 10, 8001 Zürich
Tel. 01/252 22 16

Bauaustrocknung

Roth-Kippe AG, 8045 Zürich
Gutstrasse 12, Tel. 01/461 11 55

Baugrunduntersuchungen

BBL Baulaboratorium AG
4132 Muttenz/Basel, Tel. 061/61 33 14

CSD COLOMBI SCHMUTZ DORTHE AG
3097 Liebefeld/Bern, Tel. 031/53 64 12
1066 Epalinges, Tel. 021/32 73 41
1700 Fribourg, Tel. 037/22 76 66
5000 Aarau, Tel. 064/24 66 22
4410 Liestal, Tel. 061/91 24 28

GEOTEST AG
(s. Geologie - Geotechnik - Geophysik)

K+S P. KIEFER + R. STUDER AG
4153 Reinach BL, Tel. 061/76 94 76

SIEBER CASSINA + Partner
Beratende Geologen und Ingenieure
8008 Zürich, Tel. 01/252 75 60
4600 Olten, Tel. 062/32 15 85
3073 Gümliigen, Tel. 031/52 52 31

Baugrunduntersuchungen

TERREXPERT AG
Baugrund, Baumaterial,
Baumethoden
Stauffacherstr. 130, 3014 Bern
Tel. 031 / 42 62 22

Boden-Isoliererelemente

System GANTNER
H. Gantner, 8888 Heiligkreuz-Mels
Telefon 085 / 2 24 41 / 2 58 42

Boden-Isoliererelemente

LEGATHERM
Leganorm AG, Feldstr. 31
8400 Winterthur, Tel. 052/25 26 16

Dachstocksanierung/ Holzschutz

RENTOKIL AG, Köchlistr. 28
8004 Zürich, Tel. 01/242 69 69
1290 Versoix, Tel. 022/55 49 55

Erschütterungs-Messungen

CSD AG (s. Baugrunduntersuchungen)
GEOTEST AG
(s. Geologie - Geotechnik - Geophysik)
K+S P. KIEFER + R. STUDER AG
4153 Reinach BL, Tel. 061/76 94 76

Faltwände - Holzfalttüren

Lienhard Söhne AG, 8038 Zürich
Albisstr. 131, Tel. 01/482 12 90

Fassadenplanung

Metallbau-Planung J. F. Meyer AG
6006 Luzern, Seeburgstr. 20
Tel. 041/31 20 88

Feuchtigkeitsmessgerät

H. T. Hauenstein AG, Finkelerweg 32
4144 Arlesheim/Basel
Tel. 061/72 10 60

Geologische Beratung

GEOLOGIEBÜRO
Dr. J. F. SCHNEIDER
Baugrunduntersuchungen, Hydro-
geologie, Geothermik, Rohstoff-
gewinnung, Bodensondierungen
8439 Mellstorf/AG, Tel. 056/53 13 00

Geologie - Geotechnik - Geophysik

CSD AG (s. Baugrunduntersuchungen)
GEOTEST AG
3052 Zollikofen, Tel. 031/57 20 74
9008 St. Gallen, Tel. 071/24 87 10
8955 Oetwil a.L., Tel. 01/748 26 85
1785 Cressier FR, 1037 Etagnières

Geologie - Geotechnik - Hydrologie

Elektrowatt Ingenieurunternehmung
AG, Abteilung für Baugeologie,
Geothermie, Foundationstechnik,
Hydrologie, Wasser- und Energie-
wirtschaft, Dämme.
Bellerivestrasse 36, 8022 Zürich,
Tel. 01/251 62 61, intern 2376

Geotechnik

Dr. H. Halter, dipl. Ing. ETH/SIA
Beratung- und EDV-Berechnung im
Grundbau, Erdbaulabor
Ekkehardstr. 25, 8006 Zürich
Tel. 01/362 56 28

Ingenieurbüro G. Mugglin AG
Beratung, Untersuchungsprogramme,
Planung, Berechnung, Überwachung
in Grundbau, Bodenmechanik und
allgemeinem Tiefbau. Bolleystr. 29,
8006 Zürich, Tel. 01/251 48 62

Geowärme-Nutzung für Heizzwecke

GEOCALOR AG, Cham
Beratung Dr. M. Korner, Geologe
6344 Meierskappel, Tel. 042 / 64 35 84

Hang- und Rutschsanierungen

SOLTEC AG für Bodenstabilisierungen
3602 Thun, Tel. 033/23 11 02

Holzschutzmittel

Dr. R. Maag AG, 8157 Dielsdorf
Tel. 01/853 12 55
Color xex, Xerotin, Xylosan

Industrie-Vorhänge

SARNA KUNSTSTOFF AG
6060 Sarnen, Tel. 041/66 01 11

Injektionen

BAUSCHUTZ AG, 8048 Zürich
Tel. 01/64 11 30
RENECO Bautechnik AG
8112 Otelfingen, Tel. 01/844 31 71

Isolierunterdach GANTNER

H. GANTNER, 8888 Heiligkreuz-Mels
Telefon 085 / 2 24 41 / 2 58 42

Isolierunterdach LEGATHERM

Leganorm AG, 8400 Winterthur
Feldstr. 31, Tel. 052/25 26 15

Kunststoffe

steba kunststoffe - 8808 Pfäffikon SZ
Tel. 055/48 44 50
POLYU® Polycarbonat-Verglasungs-
system (4fach = K-Wert etwa 1,3),
Doppel- und Dreifachstegplatten aus
Acryl/Polycarbonat/PVC,
GFK-Lichtplatten, Lichtkuppeln

Landschaftsbegrünung

BEGRÜNUNGEN HUNN AG
5630 Muri AG, Tel. 057/44 22 25
Humuslose- und Grossflächen-
Begrünungen, liefern von Fertiggras
und Erosionsschutz-Matten

Lärmbekämpfung

Schneider+Co. AG, 8401 Winterthur,
Im Hölderli 26, Tel. 052/89 21 21
Technische Akustik / Engineering

Lärmexpertisen

BMP Dr. Pelli + Co., 8027 Zürich
Splügenstrasse 3, Tel. 01/202 21 51
Aussenlärmerechnungen, Projek-
tierung von Schutzmassnahmen

Lärmschutz

Siegfried Keller AG, Wallisellen
Lärmschutz Büro und Lager:
Zürichstr. 38, 8306 Brüttisellen
Tel. 01/833 02 81

Materialprüfung

BBL Baulaboratorium AG
4132 Muttenz/Basel, Tel. 061/61 33 14
LPM AG, 5712 Beinwil am See
Tannenweg 1066, Tel. 064/71 55 64

Mauerentfeuchtungen

BAUSCHUTZ AG, 8048 Zürich
Tel. 01/64 11 30
RENECO Bautechnik AG
8112 Otelfingen, Tel. 01/844 31 71
ANDEREGG Mauersanierungen AG
9011 St. Gallen, Tel. 071/23 65 64

Metallbau

Surber-Metallbau AG, 8004 Zürich
Hohlstrasse 211, Tel. 01/42 87 87
Metallfassaden, Metallfenster,
Schallschutzfenster, Metalltüren,
Brandschutzabschlüsse

Metallfassaden + Dächer

Bewährte Leichtbausysteme, Beratung
u. Ausführung GOTTFRIED STADLER
Dach - Wand + Montagen
9205 Waldkirch, Tel. 071 / 98 21 61

Metall-Normtüren

Brander AG, 8162 Steinmaur
Tel. 01/853 06 22

Natursteine

J. und A. Kuster, Steinbrüche AG
8807 Freienbach, Tel. 01/784 25 25
TOSCANO AG
Steinbrüche und Werkstätten
7440 Andeer, Tel. 081/61 13 70

Fachfirmen- verzeichnis

Pfahlprüfungen

GEOTEST AG
(s. Geologie - Geotechnik - Geophysik)

Pumpen

Bieri Pumpenbau AG
Biral International
3110 Münsingen, Tel. 031/92 92 11
GRUNDFOS PUMPEN AG
8117 Fällanden
Tel. 01/825 29 25, Telex 59928
HÄNY & CIE. AG, Pumpen- und
Wasseraufbereitungsanlagen
8706 Meilen, Tel. 01/925 11 31
KSB Zürich AG, Pumpen/Armaturen
8031 Zürich, Tel. 01/44 99 33
PUMPENBAU SCHAFFHAUSEN AG
8200 Schaffhausen, Tel. 053/4 30 21
K. Rüttschi AG, Pumpenbau, 5200 Brugg
Tel. 056/41 04 55, Telex 54 233
SOMMER SCHENK SUISSE
Pumpenbau, 5213 Villnachern
Tel. 056/43 13 63

Rohrleitungen

aus Kunststoff für Druckluft
STÄUBLI AG, 8810 Horgen
Tel. 01/725 25 11, Telex 52821

Schadengutachten/ Sanierung

LPM AG, 5712 Beinwil am See
Tannenweg 1066, Tel. 064/71 55 64

Schallschutz- und Schwingungstechnik

Angst + Pfister, 8052 Zürich
Thurgauerstr. 66, Tel. 01/301 20 20

Schaumstoff-Streifen

zur Fugen-Hinterfüllung
Schaumstoff AG, 8303 Bassersdorf
Geerenweg 4, Tel. 01/836 61 14

Schnellverschlusskupplungen

CEJN AG, Pilatusstrasse 1
6300 Zug Tel. 041/21 54 53 / 54
STÄUBLI AG, 8810 Horgen,
Tel. 01/725 25 11
Schnellkupplungen für Druckluft,
Flüssigkeit (auch Vakuum),
div. Zubehör Hydraulik u. Pneumatik

Software

RZW DR. WALDER + PARTNER AG
Rechenzentrum und Softwarehaus
3073 Gümligen, Tel. 031/52 69 62
8032 Zürich, Tel. 01/252 65 75

Sprengen

Sprengen! Abbruch, Aushub, Material-
gewinnung, Felssanierungen, Spreng-
beratung, Überwachungen, Beratung
bei Devisierungen, Experten
BEREUTER SPRENG AG,
8604 Volketswil, Tel. 01 / 945 67 59

Spritzbeton

Gunit, Sandstrahlen
E. Laich SA, 6671 Avegno
Tel. 093 / 81 17 22

Stahlbau

FURRER + FREY, 3018 Bern-Bümpliz
Tel. 031 / 55 43 53
Roboterschweissen, Spezialmontagen

Thermolackierungen

Thermolackierwerk Waltenspül AG
6142 Gettnau LU, Tel. 045/81 20 51

Tore

Bator AG, 3360 Herzogenbuchsee
Tel. 063 / 60 11 33
Falt-, Schiebefalt-, Schiebetore
Automaten-Steuerungen

Trennwände - Werkkabinen

Verstellbare Blätler-Wände
schallisoliert, feuerbeständig
BLÄTTLER AG, Holz- und Metallbau
Industriestr. 1, 8117 Fällanden
Tel. 01/825 43 85

Treppen

Columbus-Treppen AG
9245 Oberbüren, Tel. 073/51 37 55
Spindeltreppen aus Holz und Alu,
Scheren- und Holzschiebetreppen

Ungezieferbekämpfung

Ketol AG, Abt. Insecta-Service
8157 Dielsdorf ZH, Tel. 01/853 05 16
RENTOKIL AG, Köchlistr. 28
8004 Zürich, Tel. 01/242 69 69
1290 Versoix, Tel. 022/55 49 55

Unterquerungsarbeiten mit Stahl- und Eternit- rohren bis 1000 mm Ø

für Kanalisation und Werkleitungen
Trenchag AG, 8305 Dietlikon
Tel. 01/833 22 05

Vorfabrizierte Armierungen

Mit fi-Rista-Elementen armieren Sie
wirtschaftlicher
NEU! fi-Ripa-Anschlusskorb
DRAHTWERKE FISCHER AG
5734 Reinach
Tel. 064/71 15 55, Telex 68316 fidra ch

Wasserdichte Türen

Tuchschild AG, 8500 Frauenfeld
Tel. 054 / 26 11 11
W. Nill, Metallbau
8404 Winterthur, Tel. 052/29 54 52

Wasserversorgung

BMP Dr. Pelli + Co., 8027 Zürich
Spügenstrasse 3, Tel. 01 / 202 21 51
Netzberechnungen und -analysen

Qualität und Erfahrung weltweit.

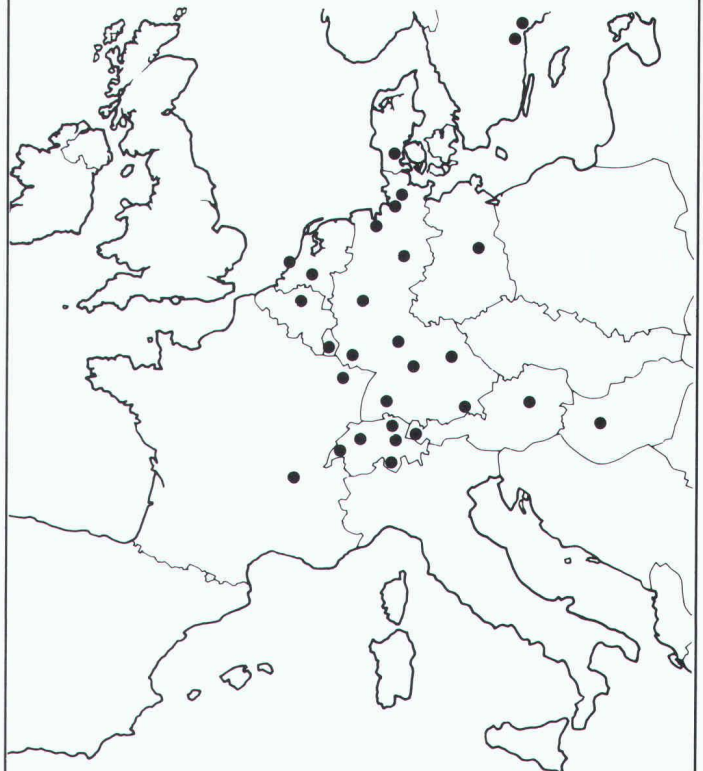

Mit diesem eigenen Vertriebsnetz exportieren wir seit Jahren weltweit - und garantieren für unsere Schweizer Qualität.

- Schockgeprüfte Monoblocs
- Vibrationsgeprüfte Monoblocs für Marine und Off-Shore-Inseln
- TÜV-geprüfte Hygiene-Geräte

ORION-Apparate werden ausschliesslich in Zürich (Produktionsfläche 10000 m²) hergestellt und weltweit verkauft.



ORION AL-KO AG
CH-8037 Zürich

Postfach

Telefon 01/42 16 00, Telex 822945, Telefax 44 88 47

MIT DEN GRAM-STÜTZEN

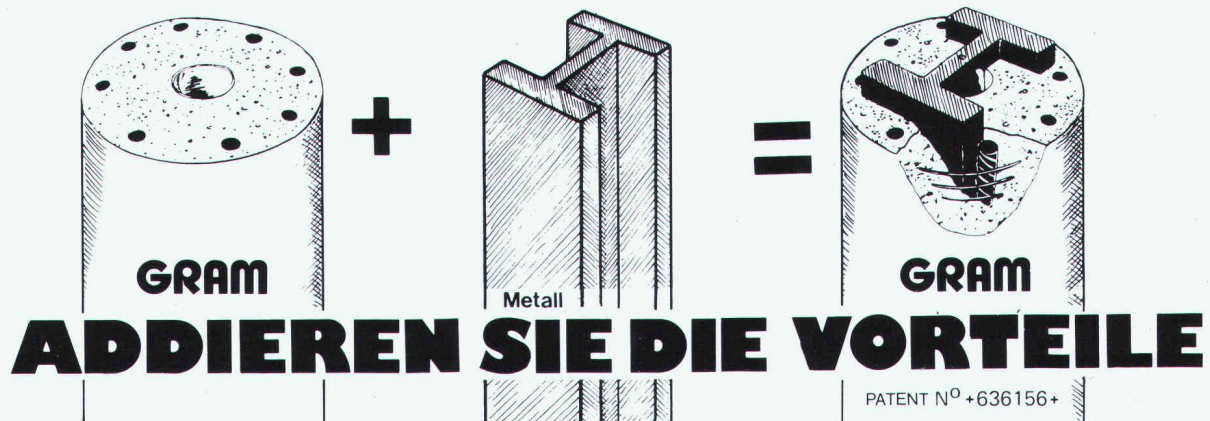

Vorteile der Stahlstütze

- KLEINE DIMENSIONEN
- HOHE LEISTUNGEN
- SCHNELLE UND LEICHTE MONTAGE
- EINFACHE INTEGRATION IN JEDEN STRUKTURENTYP

+

Vorteile der Betonstütze

- FEUERSCHUTZ F 90
- AESTHETIK, GEHÄMMERTE STRUKTUR, FÄRBUNG IN DER BETONMASSE
- SPEZIALAGGREGATE
- BILLIGER

+

GRAM SA

Colonnes en béton armé **centrifugé**
037 / 64 16 46
1523 VILLENEUVE près Lucens

ROYAL AGENCY SA 84

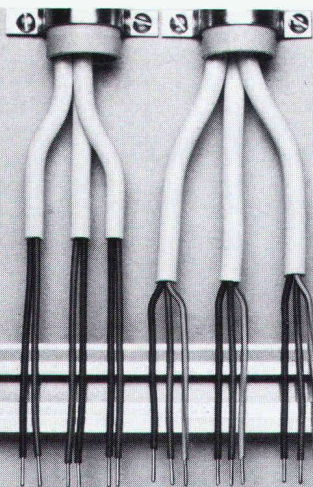

Und wo ist jetzt der Heizungsregler, der sich automatisch dem Gebäude anpaßt und damit nicht nur regelt, sondern auch optimiert ?

Abdichtung gegen aufsteigende Feuchtigkeit



Wir verraten unser Erfolgsrezept für Unterterrain-Abdichtungen
AEZ: Halle 31/Stand 215

8402/LD6591

Bodenabdichtung von nicht unterkellerten Räumen mit SOPRAVAP

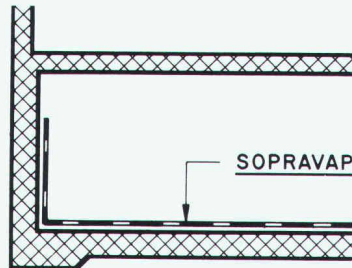

Fundament-Abdichtung mit SOPRAVAP

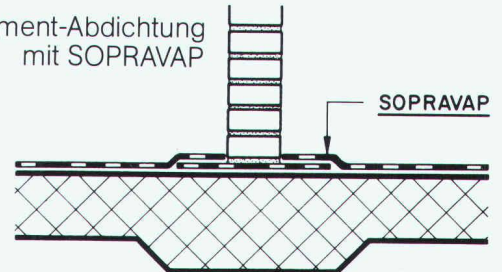

SOPRAVAP enthält nebst der Schutzarmierung eine Aluminiumfolie von 0,1 mm Dicke, die vollständig dampfdicht ist.

Bitumendichtungsbahn mit Aluminiumfolie und Schutzarmierung in einer Lage – ein Schweizer Qualitäts-Produkt

SOPRAVAP

AEZ Asphalt-Emulsion AG
 Rautistrasse 58
 8048 Zürich
 Tel. 01/491 10 50

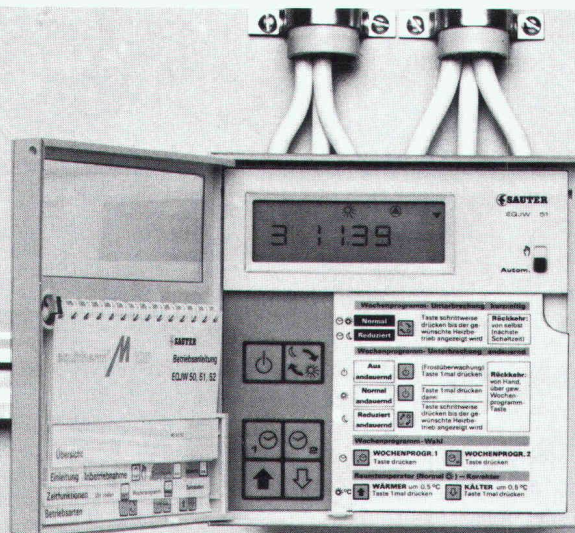

Hier.

Das ist der equitherm M 100 von Sauter: der Mikroprozessor-Heizungsregler, der nicht nur regelt, sondern auch optimiert: er paßt automatisch die Heizkennlinie dem Gebäude an, er optimiert die Ein- und Aus-Schaltzeiten, und er adaptiert diese Optimierung wiederum automatisch an das Gebäude. Bei Gas- oder Ölföherung sorgt er zudem für gleitende Kessel- und Vorlauftemperaturregelung. Und dank seinen leicht verständlichen Symbolen und seiner übersichtlichen Digitalanzeige ist der equitherm M 100 auch ganz einfach zu bedienen.

Bitte schicken Sie mir Ihre Unterlagen über den equitherm M 100.

Firma: _____

Name: _____

Straße: _____

PLZ/Ort: _____

S.T.A.

Einsenden an: FR. SAUTER AG (Geschäftsbereich Regeltechnik),
 4016 BASEL, Tel. 061 / 32 44 55.





Wie man mit Sarnafil und SarnaRoof eine Kombination aus Flach- und Steildach sicher abdichtet.

Mitten in der Stadt Zürich steht seit neuestem ein Einkaufszentrum der Migros. Das Geschäfts- und Warenhaus an der Löwenstrasse im Kreis 1 wurde achtgeschossig konzipiert. Es besitzt eine Dachkonstruktion, die für den Fachmann äusserst interessant ist. Sie besteht nämlich aus einer Kombination von Flach- und Steildach.

Dass diese Dachgestaltung mit zwei verschiedenartigen Dachformen in letzter Zeit vermehrt realisiert wird, hat einen einfachen Grund. Es stehen heute Systeme und Materialien zur Verfügung, welche die Übergänge vom Flach- zum Steildach problemlos ermöglichen.

Beim Übergang vom Flach- zum Steildach genügt bei den Sarna-Systemen eine Schweissnaht.

SarnaRoof und Sarnafil – die Dachabdichtungssysteme der Sarna ermöglichen die einwandfreie Ausführung dieser Übergänge.

Durch Heissluftverschweissung können Sarnatex (die Unterdachhaut für Steildächer) und Sarnafil (die Dachhaut für Flachdächer) absolut dicht miteinander verbunden werden. Aufwendige und zumeist schwierige Blecharbeiten am Systemübergang oder bei den Fensterkonstruktionen erübrigen sich somit. Die Spenglerarbeiten beschränken sich auf Blechabdeckungen.

Dank der auf das SarnaRoof-Unterdachsystem abgestimmten Dampfdurchlässigkeit der Sarnatex-Unterdachbahn ist eine Unterlüftung derselben nicht erforderlich. Es kann daher ein hohlraumfreier Schichtaufbau (Warmdach) ausgeführt und der Übergang in der Dachhaut homogen verbunden werden. Somit bleibt die Luft- und Wasserdichtigkeit gewährleistet. Das Eindringen von Schnee- und Regenwasser wird verhindert.

Mit den Sarna-Abdichtungs-Systemen lässt sich jedes Dach leicht, schnell und sicher abdichten.

Sarnafil und SarnaRoof sind schon seit Jahren bewährte

Systeme, um wirklich jedes Dach – und sei es noch so aussergewöhnlich – dauerhaft wasserdicht zu machen.

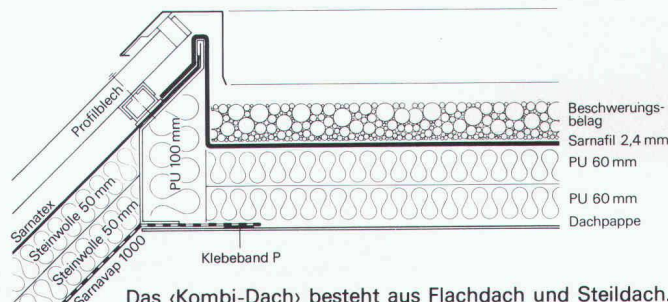

Das «Kombi-Dach» besteht aus Flachdach und Steildach.

Das SarnaRoof-Unterdachsystem besteht aus einer Kombination von eigens entwickelten und erprobten Materialien und Verlegetechniken. Sie ermöglichen es, jedes schuppenartig eingedeckte Dach sicher abzudichten, kostbare Wärme in den Innenräumen zu halten – und zusätzlichen Wohnraum zu gewinnen.

Sarnafil, die Dachhaut für Flachdächer, ist schrumpffrei. Kälte oder bohrende Wurzeln können dieser verschweissbaren Kunststoffbahn ebenso wenig anhaben wie Hagel oder intensives UV-Licht. Je nach Bau oder Bedürfnis gilt Sarnafil zudem als ideale Unterlage für alle Formen der Dachnutzung. Kombiniert mit weiteren Schichten erlaubt es Begehen, Befahren oder sogar Bepflanzen – eine immer beliebtere Nutzungsform, welche zum harmonischen Stadt- und Landschaftsbild beiträgt.

Über alles weitere orientiert Sie die Sarna Kunststoff AG, 6060 Sarnen, Telefon 041-66 0111.

Sarnafil® und **SarnaRoof®** von **Sarna**

Sarna macht schöne Dächer sicher sicher.