

Zeitschrift: Schweizer Ingenieur und Architekt
Herausgeber: Verlags-AG der akademischen technischen Vereine
Band: 103 (1985)
Heft: 17

Werbung

Nutzungsbedingungen

Die ETH-Bibliothek ist die Anbieterin der digitalisierten Zeitschriften. Sie besitzt keine Urheberrechte an den Zeitschriften und ist nicht verantwortlich für deren Inhalte. Die Rechte liegen in der Regel bei den Herausgebern beziehungsweise den externen Rechteinhabern. [Siehe Rechtliche Hinweise.](#)

Conditions d'utilisation

L'ETH Library est le fournisseur des revues numérisées. Elle ne détient aucun droit d'auteur sur les revues et n'est pas responsable de leur contenu. En règle générale, les droits sont détenus par les éditeurs ou les détenteurs de droits externes. [Voir Informations légales.](#)

Terms of use

The ETH Library is the provider of the digitised journals. It does not own any copyrights to the journals and is not responsible for their content. The rights usually lie with the publishers or the external rights holders. [See Legal notice.](#)

Download PDF: 01.04.2025

ETH-Bibliothek Zürich, E-Periodica, <https://www.e-periodica.ch>

Schweizer Ingenieur und Architekt

Schweizerische Bauzeitung

Verlags-AG der Akademischen-technischen Vereine

103. Jahrgang 25. April 1985 Heft 17/85 Erscheint wöchentlich

Offizielles Organ:

Schweizerische Ingenieur- und Architektenverein (SIA)
Gesellschaft Ehemaliger Studierender der ETH Zürich (GEP)
Schweizerische Vereinigung Beratender Ingenieure (ASIC)

Redaktion

«Schweizer Ingenieur und Architekt»

Rüdigerstrasse 11
Postfach 630, 8021 Zürich
Tel. 01/201 55 36

Redaktoren:
Balthasar Peyer,
leitender Redaktor
Dr. sc. techn. ETH/SIA

Bruno Odermatt,
dipl. Arch. ETH/SIA

Hans U. Scherrer,
dipl. Ing. ETH/SIA

Druck:
Offset + Buchdruck AG, Zürich

Nachdruck von Bild und Text,
auch auszugsweise, nur mit schriftlicher
Zustimmung der Redaktion
und mit genauer Quellenangabe.

Abonnemente

Schweiz:
1 Jahr Fr. 166.—
½ Jahr Fr. 86.50
Einzelnummer Fr. 6.50

Ausland:
1 Jahr Fr. 179.—
½ Jahr Fr. 93.—
Einzelnummer Fr. 7.50

Postcheck: «Schweizer Ingenieur
und Architekt», 80-6110 Zürich

Ermässigte Abonnemente für
Mitglieder des GEP, des BSA, der
ASIC, des STV und für Studenten

SIA-Normen und Dokumentationen sind nur erhältlich
beim **SIA-Generalsekretariat**
Selnastrasse 16, Postfach,
8039 Zürich, Tel. 01/201 15 70

Bestellungen für Abonnemente
und Einzelnummern sowie Adress-
änderungen von Abonnements
an die Redaktion; Adressänderungen
von SIA-Mitgliedern an das
SIA-Generalsekretariat

Anzeigenverwaltung

IVA

IVA AG für internationale Werbung

Hauptsitz:
Mühlebachstrasse 43
8032 Zürich
Tel. 01/251 24 50

Filiale Lausanne:
Pré-du-Marché 23
1004 Lausanne
Tel. 021/37 72 72

zum Titelbild

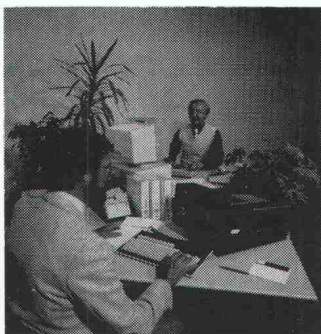

Der PC erobert das Büro

Personal Computer sind heute
bereits in vielen Büros anzutreffen.
Deswegen kann man die
Olivetti-PC M21 und M24 aber
nicht nur als «Bürocomputer»
bezeichnen. Viele Unternehmen
werden sie allein oder zusam-

men mit weiteren Peripherie-
Geräten auch im Lager, in der
Produktion oder im Verkauf
einsetzen. Voll kompatibel mit
dem Industrie-Standard, zählen
diese Geräte derzeit zu den lei-
stungsfähigsten PC, welche auf
dem Markt sind. Auch die passen-
de Software ist auf die Zukunft
ausgerichtet. Der Computerbe-
nützer ist an kein bestimmtes
Betriebssystem gebunden, wo-
durch die Software-Auswahl er-
heblich vergrößert wird. Erwäh-
nenswert ist ebenso das gefällige
Design der portablen M21 und
des M24, die sich wie die ande-
ren Produkte der PC-Familie
gut in die modernen Büroein-
richtungen integrieren lassen.

Olivetti-Hermes (Schweiz) AG
Postfach, 8036 Zürich
Tel. 463 95 50

Inhalt

Datenverarbeitung

Computer: Chance oder Gefahr? Von *H. U. Scherrer*,
Zürich 337

CAD-Praxis im Architekturbüro. Probleme heutiger
Planungs- und Gestaltungsarbeit. Von *Jürg Bernet*, Zug 338

Personal Computer. Kriterien zur Wahl und Integration
der Hardware und Software. Von *Hassan Badr*, Zürich 339

Möglichkeiten und Grenzen von Personal Computern.
Einführung und Betrieb von Computersystemen. Von
Hans Mazan, Urdorf 342

Bautechnik

Verankerung von Lawinverbauungen im Anrissgebiet.
Von *Hans-Gerhard Dauner*, Aigle, und
Werner Krummenacher, Brig 347

Wettbewerbe

Velo- und Fussgängerbrücke über die Aare, Solothurn
(D). Carrefour des Vignettes, Montana VS (A). Institut
universitaires du Mail, Neuchâtel (A). Stadttheater Schaff-
hausen (A). Altersheim Diepoldsau (E). Mehrzweckge-
bäude in Eschenbach SG (E). Katholische Kirche
Fällanden ZH (E). Ortskern Schaanwald FL (E) 351

Umschau

Laser verdampft Reaktorstahl. Neues Synchrotron bei
DESY. Instrumentenfeinausrichtung für Spacelab 2.
Schweizer Automatikpool 355

Hochschulen

125 Jahre ETH-Herbar. Hochwasservorhersagen der
ETHZ. Informatik-Ausbildungskatalog. Portes ouvertes à
l'EPFL 356

Nekrologe

Hans Ninck-Schindler. Von *Balthasar Peyer* 357

Bücher

Zürcher Ortsnamen. Mitwirkung der Bevölkerung bei der
Raumplanung. Raumplanung in der Schweiz 358

SIA-Mitteilungen

Größen, Einheiten, Symbole SN-ISO 31/0 in deutscher
Sprache 358

SIA-Sektionen

Bern: SIA-Tag. Thurgau: Aktuelles aus dem Normen-
schaffen. Aargau: Bautag 358

B-Seiten

Laufende Wettbewerbe. Wettbewerbsausstellungen. Aus
Technik und Wirtschaft. Weiterbildung. Vorträge B 69-72

Im nächsten Heft

Stahlbau
(Änderungen vorbehalten)

Ingénieurs et architectes suisses

Adresse: En Bassenges, 1024 Ecublens, Tél. 021/47 20 98

No 8/1985
Génie civil
Surveillance des ouvrages
d'art, par *Dominique*
Andrey, *René Suteret*
Renaud Favre 113
Mécanique des roches
Comportement d'un tun-

nel à faible profondeur au
voisinage du front, par
Gian Paolo Giani 124
Vie de la SIA 128, B 47
Nécrologie 130
EPFZ B 47
Bibliographie B 47

fi-Ripa®-Anschlusskörbe

Die stehen im Nu. Und bleiben stehen!

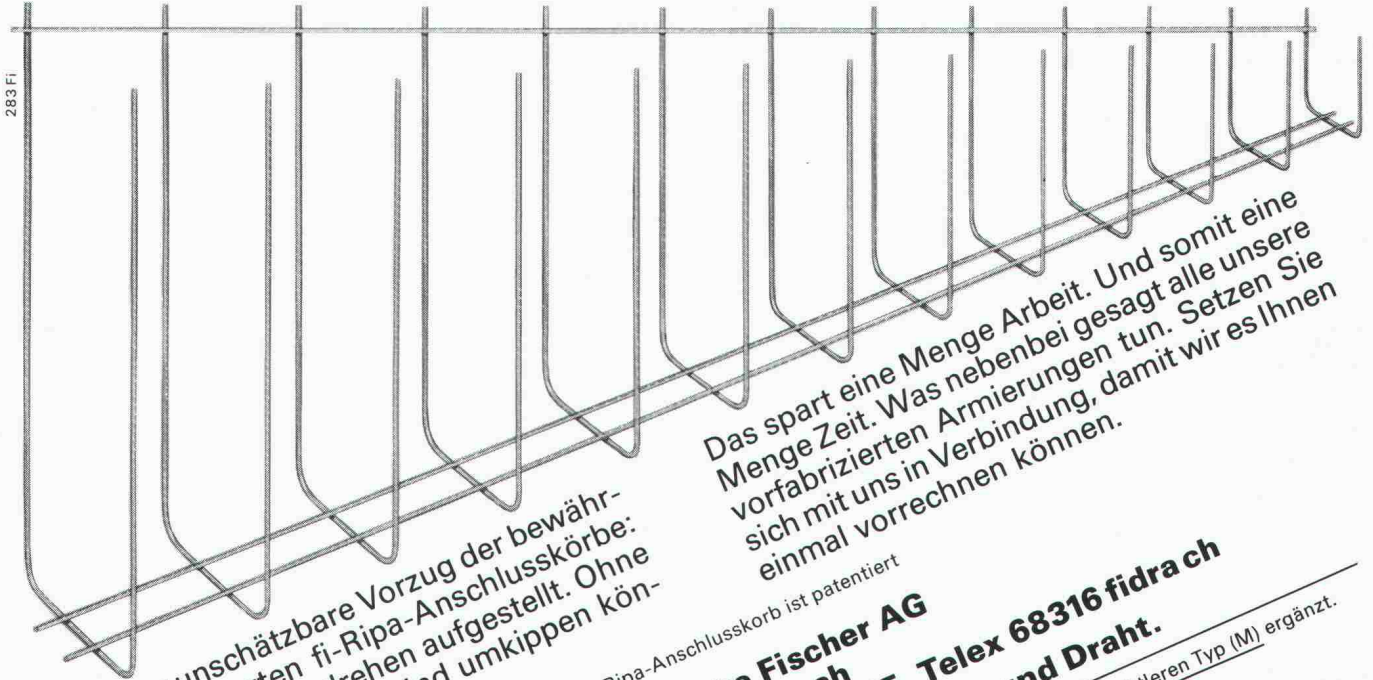

283 Fi

Das ist der unschätzbare Vorzug der bewährten, vorgefertigten fi-Ripa-Anschlusskörbe: Sie sind im Handumdrehen aufgestellt. Ohne umständliches Fixieren. Und umkippen können sie auch nicht.

Das spart eine Menge Arbeit. Und somit eine Menge Zeit. Was nebenbei gesagt alle unsere sich mit uns in Verbindung, damit wir es Ihnen einmal vorrechnen können.

Der fi-Ripa-Anschlusskorb ist patentiert

Drahtwerke Fischer AG
CH-5734 Reinach
Telefon 064-7115 55, Telex 68316 fidrach

Wir helfen Ihnen mit Rat und Draht.

Unser Programm haben wir mit einem mittleren Typ (M) ergänzt.
 Verlangen Sie unsere Unterlagen.

Neu Typ (M)

MIT DEN GRAM-STÜTZEN



GRAM

+

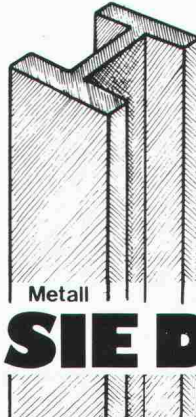

Metall

=



GRAM

ADDIEREN SIE DIE VORTEILE

PATENT N° +636156+

Vorteile der Stahlstütze

- KLEINE DIMENSIONEN
- HOHE LEISTUNGEN
- SCHNELLE UND LEICHTE MONTAGE
- EINFACHE INTEGRATION IN JEDEN STRUKTURENTYP

+

Vorteile der Betonstütze

- FEUERSCHUTZ F 90
- AESTHETIK, GEHÄMMERTE STRUKTUR, FÄRBUNG IN DER BETONMASSE
- SPEZIALAGGREGATE
- BILLIGER

+

GRAM SA

Colonnes en béton armé **centrifugé**
 037 / 64 16 46
1523 VILLENEUVE près Lucens

ROYAL AGENCY SA 84

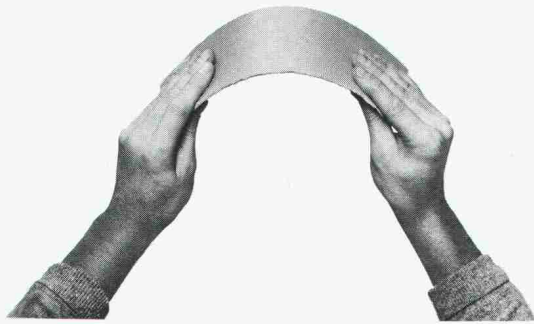

Praxisbewährt!

Tankstelle
Als flexible,
wasserdichte und
ölbeständige
Bodenbeschichtung



Betondecke
Tiefgarage

Als wasserdichte
Beschichtung unter
Terrain

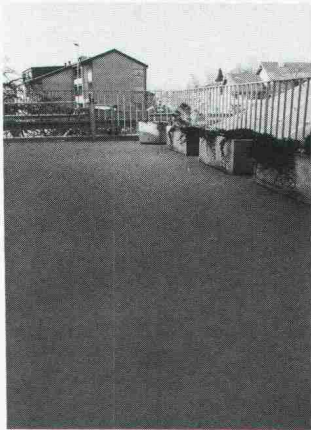

Terrasse
Als verschleiss- und rutsch-
feste Bodenbeschichtung



Eingangshalle
Kläranlage
Als wasserdichte
Isolation unter
Plattenbelag



Autobahnbrücke
Als frost- und tausalzbeständige
Beschichtung

Barralastic: die vielseitige elastische Zementschlämme



Info-BON

Barralastic interessiert uns

- Rufen Sie uns an
 Schicken Sie uns Info-Material

Firma: _____

Zuständig: _____

Strasse: _____

PLZ/Ort: _____

Tel.: _____



MEYNADIER

Meynadier & Cie AG
8048 Zürich

Vulkanstrasse 110
Tel. 01 / 64 22 11

Wer macht was?

Abdichtungen

Starr im Dünnstichtverfahren

BAUSCHUTZ AG, 8048 Zürich
Tel. 01/64 11 30

BENZ AG, Kunstharzbeläge und
Bautenschutz. Bändlistrasse 31,
8064 Zürich, Tel. 01 / 64 50 24

Angewandte Klimatologie/Meteorologie

METEOTEST, Tel. 031/23 74 17
Hallerstr. 50, 3012 Bern

Architekturmodelle

ATELIER 7, M. Fricker
Klosbachstrasse 123, 8032 Zürich
Tel. 01/47 92 67

KREBSER MODELLBAU
Dorfstrasse 8, 8307 Effretikon
Tel. 052/32 10 16

SCHALK MODELLBAU
8050 Zürich, Tel. 01/302 64 11
5430 Wettingen, Tel. 056/27 10 80

Werner Schnüriger, 8953 Dietikon
Moosmattstr. 16, Tel. 01/740 27 57

Modellbau Zaborowsky
Inhaber D. Raffainer
Neumarkt 10, 8001 Zürich
Tel. 01/252 22 16

Bauaustrocknung

Roth-Kippe AG, 8045 Zürich
Gutstrasse 12, Tel. 01/461 11 55

Baugrunduntersuchungen

BBL Baulaboratorium AG
4132 Muttentz/Basel, Tel. 061/61 33 14

CSD COLOMBI SCHMUTZ DORTHE AG
3097 Liebefeld/Bern, Tel. 031/53 64 12
1066 Epalinges, Tel. 021/32 73 41
1700 Fribourg, Tel. 037/22 76 66
5000 Aarau, Tel. 064/24 66 22
4410 Liestal, Tel. 061/91 24 28

Geologiebüro Dr. J. F. SCHNEIDER
8439 Mellstorf AG, Tel. 056 / 53 13 00

GEOTEST AG
(s. Geologie - Geotechnik - Geophysik)

K+S P. KIEFER + R. STUDER AG
4153 Reinach BL, Tel. 061/76 94 76

SIEBER CASSINA + Partner
Beratende Geologen und Ingenieure
8008 Zürich, Tel. 01/252 75 60
4600 Olten, Tel. 062/32 15 85
3073 Gümliigen, Tel. 031/52 52 31

Baugrunduntersuchungen Geologie – Geotechnik – Geophysik

TERREXPERT AG
Baugrund, Baumaterial,
Baumethoden
Stauffacherstr. 130, 3014 Bern
Tel. 031 / 42 62 22

Betonsanierung

BENZ AG, Kunstharzbeläge und
Bautenschutz. Bändlistrasse 31,
8064 Zürich, Tel. 01/ 64 50 24

Bodenbeläge und Schleifen

Überschleifen von Bodenbelägen aus
Natur- und Kunststein
pietrag AG für Natursteinarbeiten
Weinbergstr. 20, 6330 Cham, 042/36 20 88

Boden-Isoliererelemente

System GANTNER
H. Gantner, 8888 Heiligkreuz-Mels
Telefon 085 / 2 24 41 / 2 58 42

Bücher über Baubiologie

VERLAGSBUCHHANDLUNG RGS
im Hauptbahnhof, Z. 107
9001 St. Gallen, Tel. 071 / 22 66 21
Verlangen Sie unseren Katalog!

Dachstocksanierung/ Holzschutz

RENTOKIL AG, Köchlistr. 28
8004 Zürich, Tel. 01/242 69 69
1290 Versoix, Tel. 022/55 49 55

Erschütterungs-Messungen

CSD AG (s. Baugrunduntersuchungen)
GEOTEST AG
(s. Geologie - Geotechnik - Geophysik)

K+S P. KIEFER + R. STUDER AG
4153 Reinach BL, Tel. 061/76 94 76

Faltwände - Holzfalttüren

Lienhard Söhne AG, 8038 Zürich
Albisstr. 131, Tel. 01/482 12 90

Fassadenplanung

Metallbau-Planung J. F. Meyer AG
6006 Luzern, Seeburgstr. 20
Tel. 041/31 20 88

Feuchtigkeitsmessgerät

H. T. Hauenstein AG, Finkelerweg 32
4144 Arlesheim/Basel
Tel. 061/72 10 60

Geologie – Geotechnik – Geophysik

CSD AG (s. Baugrunduntersuchungen)
GEOTEST AG
3052 Zollikofen, Tel. 031/57 20 74
9008 St. Gallen, Tel. 071/24 87 10
8955 Oetwil a.L., Tel. 01/748 26 85
1785 Cressier FR, 1037 Etagnières

Geologie – Geotechnik – Hydrologie

Elektrowatt Ingenieurunternehmung
AG, Abteilung für Baugeologie,
Geothermie, Fundationstechnik,
Hydrologie, Wasser- und Energie-
wirtschaft, Dämme.
Bellerivestrasse 36, 8022 Zürich,
Tel. 01/251 62 61, intern 2376

Geotechnik

Dr. H. HALTER, dipl. Ing. ETH/SIA
Beratung- und EDV-Berechnung im
Grundbau, Erdbaulabor
Ekkehardstr. 25, 8006 Zürich
Tel. 01/362 56 28

Ingenieurbüro G. MUGGLIN AG
Beratung, Untersuchungsprogramme,
Planung, Berechnung, Überwachung
in Grundbau, Bodenmechanik und
allgemeinem Tiefbau. Bolleystr. 29,
8006 Zürich, Tel. 01/251 48 62

Geowärme-Nutzung für Heizzwecke

GEOCALOR AG, Cham
Beratung Dr. M. Korner, Geologe
6344 Meierskappel, Tel. 042 / 64 35 84

Hang- und Rutschsanierungen

Geologiebüro Dr. J. F. SCHNEIDER
8439 Mellstorf AG, Tel. 056 / 53 13 00
SOLTEC AG für Bodenstabilisierungen
3602 Thun, Tel. 033/23 11 02

Holzschutzmittel

Dr. R. Maag AG, 8157 Dielsdorf
Tel. 01/853 12 55
Color xex, Xerotin, Xylosan

Industrie-Vorhänge

SARNA KUNSTSTOFF AG
6060 Sarnen, Tel. 041/66 01 11

Injektionen

BAUSCHUTZ AG, 8048 Zürich
Tel. 01/64 11 30

BENZ AG, Kunstharzbeläge und
Bautenschutz. Bändlistrasse 31,
8064 Zürich, Tel. 01 / 64 50 24
RENECO Bautechnik AG
8112 Otelfingen, Tel. 01/844 31 71

Isolierunterdach GANTNER

H. GANTNER, 8888 Heiligkreuz-Mels
Telefon 085 / 2 24 41 / 2 58 42

Isoliererelemente LEGATHERM Steildach/Estrichboden

LEGANORM AG, 8400 Winterthur
Feldstr. 31, Tel. 052/25 26 16

Kunststoffe

steba kunststoffe - 8808 Pfäffikon SZ
Tel. 055/48 44 50
POLYU® Polycarbonat-Verglasungs-
system (4fach = K-Wert etwa 1,3),
Doppel- und Dreifachstegplatten aus
Acryl/Polycarbonat/PVC,
GFK-Lichtplatten, Lichtkuppeln

Kunststoff- Dichtungsbahnen

Über 30 Typen Sarnafil für
Abdichtungen im Tiefbau.
Sarna Kunststoff AG
6060 Sarnen, Tel. 041 / 61 01 11

Landschaftsbegrünung

BEGRÜNUNGEN HUNN AG
5630 Muri AG, Tel. 057/44 22 25
Humuslose- und Grossflächen-
Begrünungen, Liefern von Fertigrasen
und Erosionsschutz-Matten

Lärmbekämpfung

Schneider+Co. AG, 8401 Winterthur,
Im Hölderli 26, Tel. 052/89 21 21
Technische Akustik / Engineering

Lärmschutz

Siegfried Keller AG, Wallisellen
Lärmschutz Büro und Lager:
Zürichstr. 38, 8306 Brüttisellen
Tel. 01/833 02 81

Materialprüfung

BBL Baulaboratorium AG
4132 Muttentz/Basel, Tel. 061/61 33 14

Mauerentfeuchtungen

BAUSCHUTZ AG, 8048 Zürich
Tel. 01/64 11 30

RENECO Bautechnik AG
8112 Otelfingen, Tel. 01/844 31 71

Metallbau

Surber-Metallbau AG, 8004 Zürich
Hohlstrasse 211, Tel. 01/42 87 87
Metallfassaden, Metallfenster,
Schallschutzfenster, Metalltüren,
Brandschutzabschlüsse

Fachfirmen- verzeichnis

Metallfassaden + Dächer Sprengen

Bewährte Leichtbausysteme, Beratung u. Ausführung GOTTFRIED STADLER Dach - Wand + Montagen
9205 Waldkirch, Tel. 071 / 98 21 61

Sprengen! Abbruch, Aushub, Materialgewinnung, Felssanierungen, Sprengberatung, Überwachungen, Beratung bei Devisierungen, Expertisen
BEREUTER SPRENG AG,
8604 Volketswil, Tel. 01 / 945 67 59

Metall-Normtüren

Brander AG, 8162 Steinmaur
Tel. 01/853 06 22

Natursteine

J. und A. Kuster, Steinbrüche AG
8807 Freienbach, Tel. 01/784 25 25

Pfahlprüfungen

GEOTEST AG
(s. Geologie - Geotechnik - Geophysik)

Plan-Rollen

TUPAK-SERVICE
4922 Bützberg, Tel. 063 / 43 19 69

Pumpen

Bieri Pumpenbau AG
Biral International
3110 Münsingen, Tel. 031/92 92 11

GRUNDFOS PUMPEN AG
8117 Fällanden
Tel. 01/825 29 25, Telex 59928

HÄNY & CIE. AG, Pumpen- und Wasseraufbereitungsanlagen
8706 Meilen, Tel. 01/925 11 31

KSB Zürich AG, Pumpen/Armaturen
8031 Zürich, Tel. 01/44 99 33

PUMPENBAU SCHAFFHAUSEN AG
8200 Schaffhausen, Tel. 053/4 30 21

K.Rütschi AG, Pumpenbau, 5200 Brugg
Tel. 056/41 04 55, Telex 54 233

SOMMER SCHENK SUISSE
Pumpenbau, 5213 Villnachern
Tel. 056/43 13 63

Schallschutz- und Schwingungstechnik

Angst + Pfister, 8052 Zürich
Thurgauerstr. 66, Tel. 01/301 20 20

Schaumstoff-Streifen zur Fugen-Hinterfüllung

Schaumstoff AG, 8303 Bassersdorf
Geerenweg 4, Tel. 01/836 61 14

Software

RZW DR. WALDER + PARTNER AG
Rechenzentrum und Softwarehaus
3073 Gümligen, Tel. 031/52 69 62
8032 Zürich, Tel. 01/252 65 75

Spritzbeton

Gunit, Sandstrahlen
E. Laich SA, 6671 Avegno
Tel. 093 / 81 17 22

Thermolackierungen

Thermolackierwerk Waltenspül AG
6142 Gettnau LU, Tel. 045/81 20 51

Trennwände - Werkkabinen

Verstellbare Blättler-Wände schallisoliert, feuerbeständig
BLÄTTLER AG, Holz- und Metallbau
Industriestr. 1, 8117 Fällanden
Tel. 01/825 43 85

Treppen

Columbus-Treppen AG
9245 Oberbüren, Tel. 073/51 37 55
Spindeltreppen aus Holz und Alu,
Scheren- und Holzschiebetreppen

Ungezieferbekämpfung

Ketol AG, Abt. Insecta-Service
8157 Dielsdorf ZH, Tel. 01/853 05 16
RENTOKIL AG, Köchlistr. 28
8004 Zürich, Tel. 01/242 69 69
1290 Versoix, Tel. 022/55 49 55

Unterquerungsarbeiten mit Stahl- und Eternitrohren bis 1000 mm Ø

für Kanalisation und Werkleitungen

Trenchag AG, 8305 Dietlikon
Tel. 01/833 22 05

Vorfabrizierte Armierungen

Mit fi-Rista-Elementen armeren Sie wirtschaftlicher
NEU! fi-Ripa-Anschlusskorb
DRAHTWERKE FISCHER AG
5734 Reinach
Tel. 064/71 15 55, Telex 68316 fidra ch

Wasserdichte Türen

Tuchschild AG, 8500 Frauenfeld
Tel. 054 / 26 11 11

W. Nill, Metallbau
8404 Winterthur, Tel. 052/29 54 52

Racher

Racher + Co. AG

CAD + Beschriftungssysteme

IGOS CAD-System

- 3D Drahtmodell
- Variantenbildung
- Maschinenbau
- Leitungskataster
- Kartographie
- Architektur
- Klimatechnik
- Schaltschemas

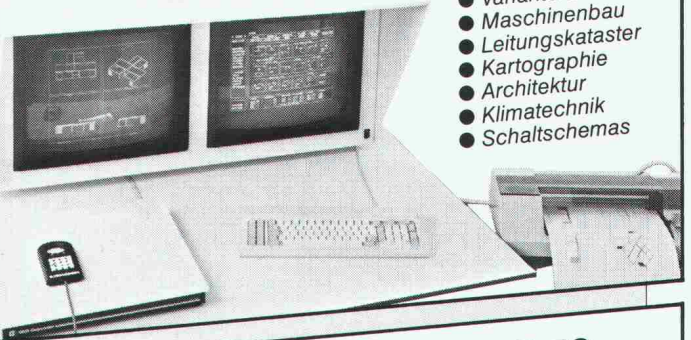

RDS 40

- Zeichensystem
- Maschinenbau
- Elektrotechnik
- Haustechnik
- Architektur

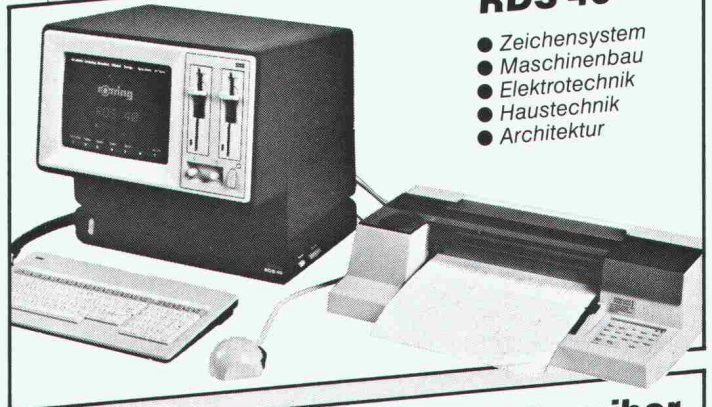

Mutoh ET 3600 scriber

- Standardgerät PTT
- Beschriften
- Symbolisieren
- Bemessen

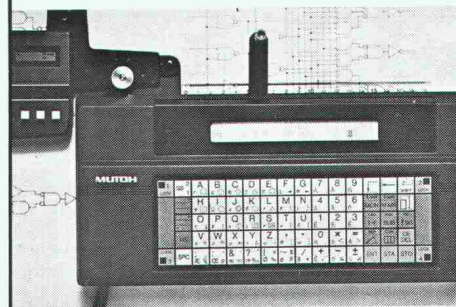

Racher + Co. AG
Marktgasse 12
8025 Zürich
Tel. 01/47 92 11

Racher + Co. AG
Abt. Computer Grafik Systeme
8919 Rottenschwil
Tel. 057/34 19 12

BON

für eine unverbindliche Vorführung

für Information

IGOS RDS 40 Mutoh scriber

Firma: _____

Zust.: _____

Adresse: _____

Tel.: _____

Einsenden an: Racher + Co., Marktgasse 12, 8025 Zürich

Mehr als 70 Architekturbüros haben STAR gewählt!

STAR ist ein echtes 3-D-CAD-System

- automatisches Zeichnen aller Pläne
- beliebige Perspektiven (mit Schatten)
- Vermessung, Beschriftung, Planköpfe
- automatische Devisierung nach NPK oder nach eigenen Texten
- Digitalisierung von bestehenden Plänen

Für eine Gratisvorführung oder für
Unterlagen rufen Sie uns an.

ICP Winterthurerstr. 546, 8051 Zürich, Tel. 01 / 41 77 00
(Schweizerische Treuhandgesellschaft-Gruppe)



Qualitätskontrolle ein wichtiger Teil unseres Sicherheits-Denkens

Drahtseile

und Drahtseil-Produkte sind im Alltag
härtesten Belastungen ausgesetzt.
Oft hängt an ihnen ausser materiellen
Werten auch menschliches Leben.

Darum tragen wir Drahtseiler eine grosse Verantwortung. Moderne Maschinen und seriöse
Mitarbeiter sind für uns Sicherheits-Fanatiker zu wenig Garantie. Aus diesem Grund durch-
laufen Brugger Drahtseile auf dem langen Weg ihrer Fertigung diverse Tests und Kontrollen.
Hinter der Brugger Qualität steht eben mehr als nur Worte.



Kabelwerke Brugg AG
5200 Brugg

Telefon 056 4111 51 • Telex 53669



Dépot Renens • 1020 Renens
Téléphone 021 89 27 16

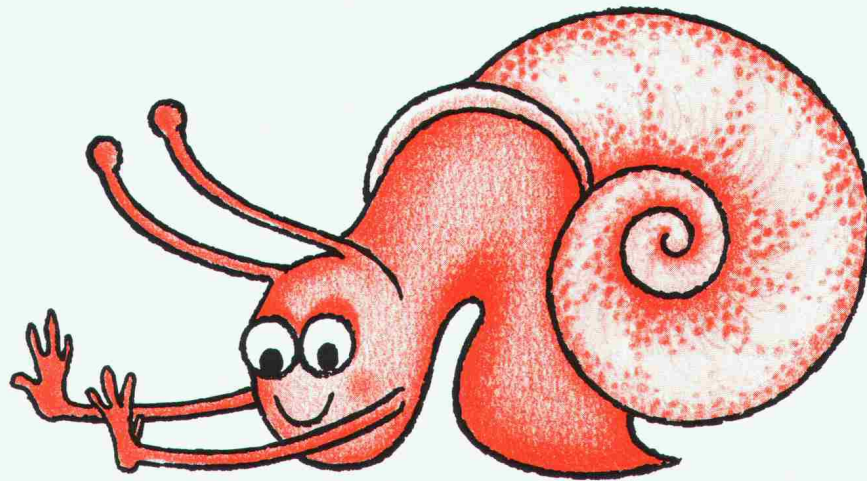

Die Heizkostenbremse.

LAMITHERM-Aussendämmsystem.
Detail für Detail wird gelöst
durch den erfahrenen Unternehmer.

LAMITHERM

Systemhalter: Wancor AG

w|a|n|c|o|r

Watterstrasse 214
8105 Regensdorf
Telefon 01/840 51 71

Zikadenweg 27
3006 Bern
Telefon 031/41 47 41

Falkensteinstrasse
4132 Muttens
Telefon 061/61 23 00

Rolladen und Sicherheits- schutz

Ausführungen für jede Bausituation.
Spezialitäten:
compact-rol mit geringstem Aufroll-
durchmesser, reissfesteste Stabver-
bindungs-Stahlketten.

Bitte informieren Sie uns über

- | | |
|---|---|
| <input type="checkbox"/> das ganze Verkaufsprogramm | <input type="checkbox"/> Tore |
| <input type="checkbox"/> Rolladen | <input type="checkbox"/> Fassaden |
| <input type="checkbox"/> Fenster für Neu- und Altbauten | <input type="checkbox"/> Lärmbekämpfung |

NAME _____

FIRMA _____

PLZ/Ort _____

TEL. _____

Bitte einsenden an:
HARTMANN + CO AG, 2500 Biel 4



HARTMANN+CO AG

Gottstattstrasse 18-20, 2500 Biel 4, Telefon 032 42 01 42

Lawinenverbauungen

Krummenacher AG

Stahlbau und Maschinenfabrik
Sandstrahl- und Spritzwerk

3900 Brig Postfach 64 Tel. 028 / 23 33 44

In Genf durchaus kein Problem mehr.

Die Aufgabe, welche die Elektriker von Sauber + Gisin diesmal in Genf zu lösen hatten, war ja wirklich nicht ganz einfach.

Die Sache ist die: Im neuen Centre Sportif des Vernets kann man baden, sich fit halten, Schlittschuhfahren

und Parkieren. Dafür waren einzelne oder kombinierbare Tickets mit individuellen Tarifstufen vorgesehen, die man an Kassenautomaten bezieht.

Auch diese Nuss hat Sauber + Gisin geknackt. Mit intelligenten Kassenautomaten. So können alle Bedürfnisse mit einer individuell passenden Zutrittsberechtigung realisiert werden. Sei es mit einem nach Kundenwünschen programmierten Saisonabonnement. Mit einem zeitlich oder räumlich begrenzten Bade- oder Schlittschuh-Ticket. Oder mit einem Generalpass, der gleich auch den Parkplatz mit einschliesst.

Zukunftsorientierte Verkehrstechnik ist eben immer auch eine Frage der Erfahrung.

Die Problemlösungen im Bereich Verkehrstechnik von Sauber + Gisin sind schon seit 30 Jahren richtungsweisend. Wir planen und installieren Anlagen für den fließenden wie für den ruhenden Verkehr – vom computergesteuerten Verkehrsleitsystem bis zur elektronischen Parkuhr.

Sauber + Gisin AG
8008 Zürich, Höschgasse 45
Telefon 01-252 70 70
Ein Unternehmen der WM –
Walter Meier Holding AG

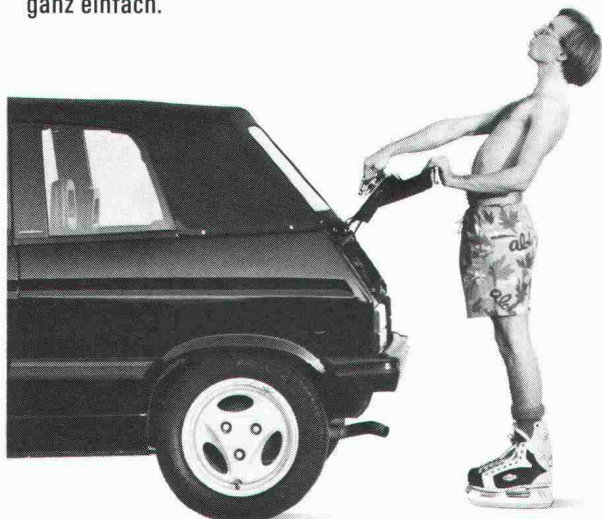

Kaum zu glauben, was man mit Strom alles machen kann.

SAUBER + GISIN

~~X~~ **Unterhaltskosten sparen**

durch richtiges Sanieren der Schäden an Stahlbetonbauwerken

Ursachen von Schäden an Stahlbetonbauwerken können sein

- ungenügende Baustoffqualität
- Verarbeitungsmängel
- Frost-Tausalz-Einwirkungen
- die Berechnungsannahmen überschreitende Belastungen.

Die daraus entstehenden Schäden begegnen Ihnen täglich

- Risse
- Abplatzungen
- Zersetzungen
- Korrosionsschäden.

Diese können bis zur Beeinträchtigung der Tragsicherheit führen.

Solchermassen kranke Objekte müssen von Grund auf saniert werden. Es ist wichtig, die Schäden bis auf die Wurzel zu heilen, damit sie sich dort nicht unbemerkt weiter ausbreiten, damit Sie für viele Jahre Ruhe haben. «Oberflächenkosmetik» allein hilft Ihrem Bauwerk nicht.

Bei STAHLTON kommen Produkte und Ausführung aus einer Hand

Unsere Leistungen

Untersuchen der Schäden

Beurteilen der Schadenursachen

Erarbeiten des Sanierungskonzeptes

- Notwendige Massnahmen
- Geeignete Systeme und Produkte
- Objektbedingtes Vorgehen
- Ermittlungen der Kosten

Beheben der Schäden

Schützen des Bauwerks

Garantie für unsere Arbeit

Ihre Vorteile

Sie sparen Zeit

Sie werden informiert

Sie bestimmen mit uns den Sanierungsumfang

Sie haben die Gewähr für eine fachgerechte Ausführung

Sie reduzieren langfristig die Unterhaltskosten

Sie gewinnen eine Wertsteigerung Ihres Bauwerks



STAHLTON AG

8034 Zürich Riesbachstrasse 57 Telefon 01-47 64 00

Filialen in Lausanne/Lugano/St.Gallen

 **Stahlton**
Stahlbetonsanierung

Wie heißt diese neue Lampe, die hohe Lumenpakete auf kleinstem Raum konzentriert?

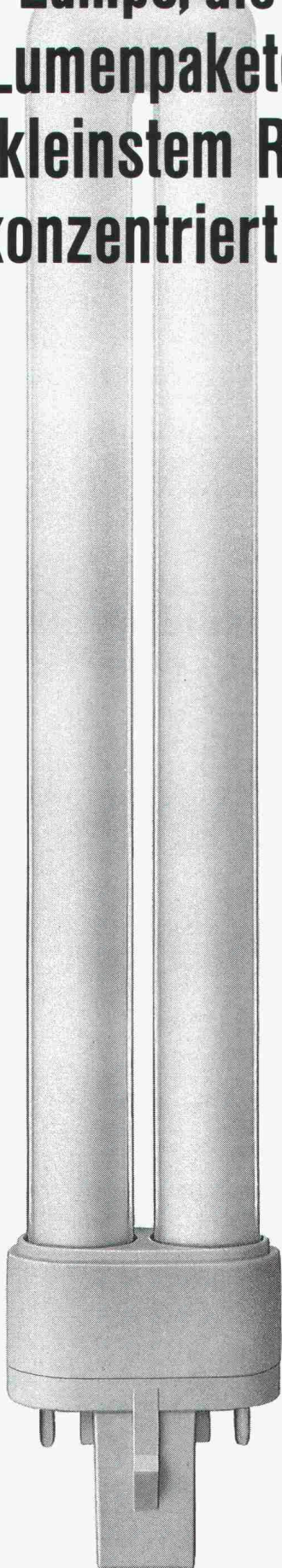

2.22 ach

Spezialitäten unserer Gerüstabteilung, z. B.

Lagerhallen



Wir projektieren und erstellen permanente oder provisorische Hallenkonstruktionen für verschiedene Bedarfsfälle. Bei Provisorien kann das Material ohne Verlust für gleiche oder ähnliche Fälle wiederverwendet werden, da die Stahlrohrkonstruktion aus einem Baukastensystem besteht.

Wir beraten Sie sachkundig und suchen für Sie preisgünstige Lösungen.

Robert Aebi
8105 Regensdorf, Tel. 01/840 25 50

Brückenlehrgerüste ● Spriessgerüste ● Notdächer ● Passerellen ● Baugespanntürme ● Fassadengerüste ● Stützgerüste ● Innengerüste usw.

Aufstieg-Probleme?

Sie finden viele Partner, die Ihnen diese lösen wollen, aber nur **einen** mit der **Erfahrung von EDAK** – dem Spezialisten in Leichtmetall-Leitern und Leichtmetall-Rollgerüsten.

2-21 m
SUVA-
konform

Zu beziehen bei Ihrem Fachhändler oder

EDAK

EDAK AG
Postfach
8201 Schaffhausen



HaTe[®]

Geo-Textilien für den

Wasserbau Tiefbau Strassenbau

zum Beispiel:

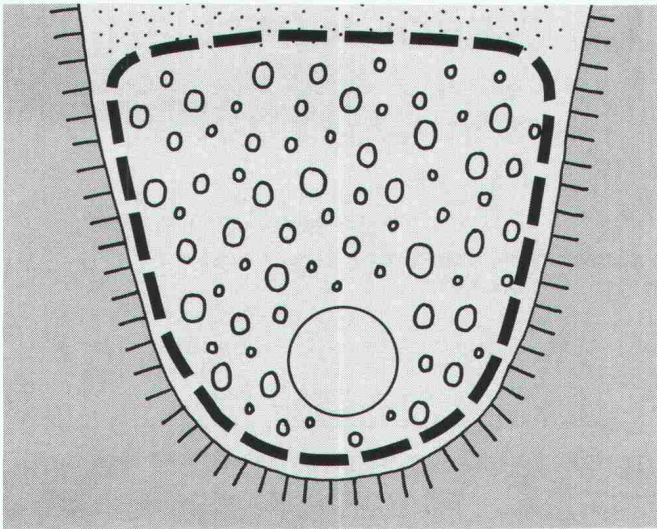

Für Sickergräben

in stark wasserhaltigen, feinkörnigen Böden im Strassen- und Bahnbau.

Hate-Gewebe

für Erd- und Wasserbau

Hatelit-Gewebe

zur Armierung von Heissmischgut

Stabilenka-Gewebe

hochreissfest für Ingenieurtiefbau

Trevira-Spunbond

Vliesmatten für allgemeinen Tiefbau

Prospektmaterial und seriöse Beratung gehören zu unseren Dienstleistungen. Rufen Sie uns an!

Adolf Locher AG Buchs ZH, 01 844 00 66
Altstätten, Chur, Bern

Hauser AG St.Gallen, 071 22 74 22
Winterthur, Pfäffikon, Kreuzlingen



Adolf Locher AG



Hauser AG

DULUX[®] von OSRAM.

Die DULUX[®] von OSRAM in der L-Version ist bei gleicher Lichtfülle nur ein Drittel so lang wie übliche L-Lampen und extrem flach. Das ermöglicht den Bau von flacheren Leuchten, bei gleicher Lichtfülle.

Kompakt-Leuchtstofflampe DULUX[®] L: einseitig gesockelt, 4Stift-Sockel für konventionellen und HF-Betrieb. Leistungsstufen 18 W, 24 W, 36 W. 7.500 Stunden Lebensdauer, wirtschaftlich, angenehmes Arbeitslicht. DULUX[®] L, die neue Lampe für den neuen Typ von Kurzfeldleuchten.

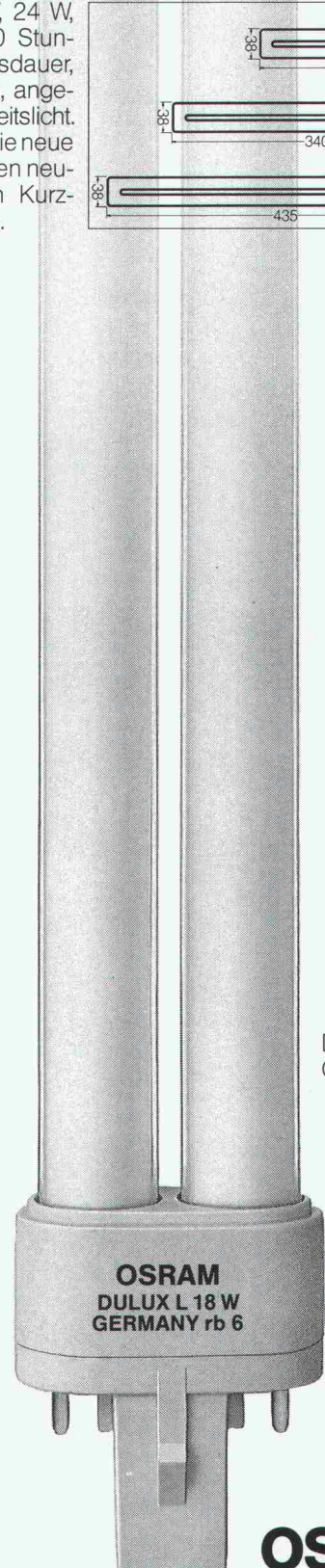
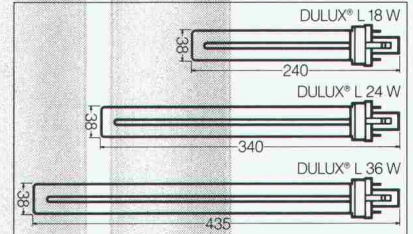

DULUX[®] L in Originalgröße

15. - 22.
SEPTEMBER
1985

23.

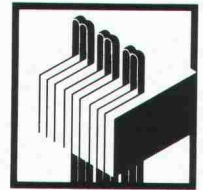

DAS GRÖSSTE UND WICHTIGSTE SCHAUFENSTER DER
INTERNATIONALEN NATURWERKSTEINWIRTSCHAFT

MARMOMACC

S. AMBROGIO DI VALPOLICELLA - VERONA (ITALIEN)

INTERNATIONALE MESSE
FÜR MARMOR, STEIN,
GRANIT UND NEBENPRODUKTE,
MASCHINEN UND
WERKZEUGE FÜR DIE
MARMORINDUSTRIE.

70.000 M² AUSSTELLUNGSFLÄCHE.
948 AUSSTELLER
47.000 FACHBESUCHER.

DAS GESAMTE ANGEBOT FÜR
INDUSTRIE UND HANDWERK.

**Am Samstag dem 14. September 1985: die Internationale Konferenz zum Thema
"Aktualität des Natursteins in der Architektur".**

Auskunft:

E.A. FIERE DI VERONA - C.P. 525 - I 37100 Verona (Italien) - Tel. 45/588111 - Telex 480538 FIERE VR I

Büropavillons
Schulpavillons
Kindergärten
Verkaufsläden
Kantinen
Lagerhäuser

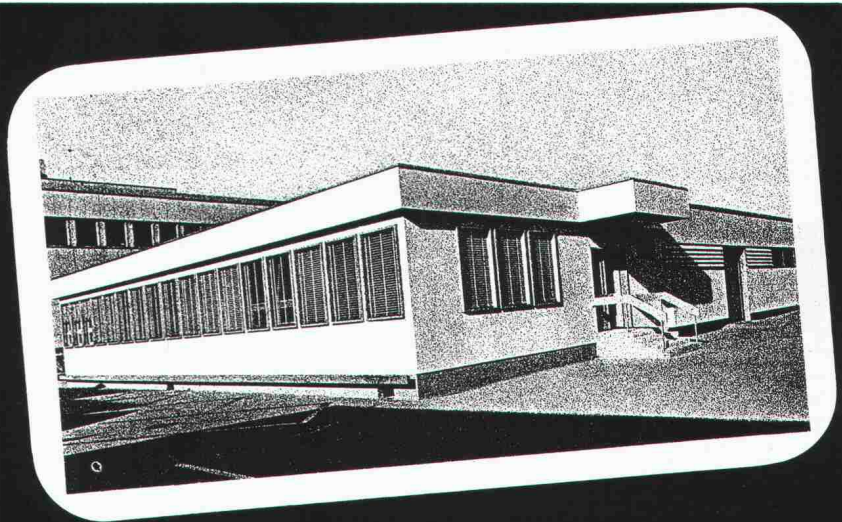

HE Hector Egger AG
baut vorfabriziert

Hector Egger AG, Holzbau + Generalbau, 4900 Langenthal, Tel. 063 22 33 55
Hector Egger Oberriet AG, Holzbau, 9463 Oberriet SG, Tel. 071 78 16 32



WÄRMEDÄMMSYSTEM E-200 aus Farbaluminium

Die Fassade mit den besten
Detail-Lösungen!
Zum Beispiel:

FLACHDACH- ABSCHLUSS

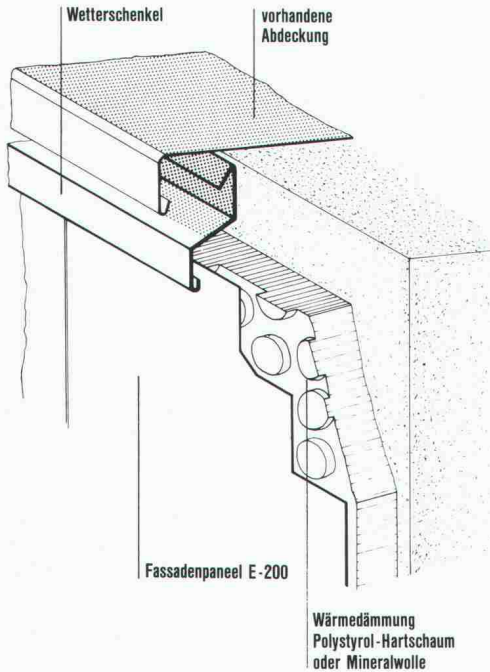

- Die Fassade mit der optimalen Wärmedämmung
- Die Fassade, die dauerhaft und rissfest ist
- Die Fassade für alle Bauten

Verlangen Sie unser Normpositionen-Devis

swisspor cg löst Ihr
Fassadenproblem

Auskunft und Prospekte erhalten Sie bei:

5623 Boswil, Tel. 057 47 11 50

swisspor cg

Name: _____

Strasse: _____

PLZ/Ort: _____

Telefon: _____

... sofort ... Raumlösungen



Das 2-geschossige Bürogebäude der
Compactus AG in Mellingen wurde von
megert III in 6 Wochen erstellt — bezugs-
bereit.

megert III Gebäude entsprechen den heu-
tigen bauphysikalischen Erfordernissen:

- k-Wert unter 0.4
- 3-fach-Verglasung
- mehrgeschossig

Gut — schnell — kompromisslos

megert III

Megert und Frutiger Holzbau AG

Töpferweg 16 3613 Steffisburg Station
Telefon 033 39 77 77

Bon

- Ich wünsche Ihre Dokumentation
- Ich wünsche Ihre persönliche Beratung

Name/Vorname _____

Firma _____

Adresse _____

PLZ/Ort _____

Telefon _____

Einsenden an:

megert III Megert und Frutiger Holzbau AG

Töpferweg 16, 3613 Steffisburg Station

3



Wie man ein Steildach mit SarnaPanels leicht und sicher renoviert.

Der Spittelhof in Zofingen ist eines jener wunderschönen Bauernhäuser, die einen Spaziergang durch manche Schweizer Gemeinde auch heute noch so reizvoll machen. Diesen über 200 Jahre alten Hof galt es denn auch in seiner prächtigen Substanz zu erhalten, als sich der Gemeinderat entschloss, das freistehende Gebäude für Freizeit Zwecke zu nutzen.

Dass dies auf besonders harmonische Weise gelang, ist ganz sicher zuallererst einmal dem Feingefühl des Architekten zuzuschreiben. In zweiter Linie aber auch den modernen Materialien, wie den SarnaPanel-Unterdachelementen, welche für eine ästhetische und funktionelle Renovation von Steildächern früherer Tage wie geschaffen sind.

Beim SarnaPanel sind Unterdach, Wärmedämmung und Dampfsperre bereits verlegefertig vereint.

Jedes SarnaPanel ist eine durchdachte Kombination aus hochwertigen und erprobten Materialien. Sie sind selbst bei grösseren Sparrenabständen oder bei Dachflächen mit einzelnen zum Teil leicht durchhängenden oder im Querschnitt ungleichen Sparren, wie bei Renovationen oft der Fall, verlegbar. Denn SarnaPanels sind nicht nur grossflächig (max. 2,60/0,60 m). Sie zeichnen sich je nach Typ auch durch eine gute statische Eigenfestigkeit aus. Diese Vorteile bleiben natürlich nicht ohne Folgen für die Verlegearbeit. Im Falle der Sanierung des Spittelhofs beispielsweise war eine totale Verlegung inklusive Verschweissung der SarnaPanel-Unterdachelemente (auf einer Gesamtfläche von 1000 m²) in nur fünf Tagen möglich.

Die Sanierung des Steildaches wurde übrigens aus optischen Gründen mit dem SarnaPanel Deco S5 ausgeführt. Bei diesem Panel-Typ ist die Sichtseite weiss strukturiert, also speziell geeignet, um die schönen alten Sparren zur Geltung zu bringen – und durch indirekte Beleuchtung dem Dachstock eine behagliche Atmosphäre zu geben.

SarnaPanels sind zudem leicht und können direkt auf das bestehende Sparrendach montiert werden.

Sie wiegen je nach Typ nur etwa 5,5 kg/m² und eignen sich folglich besonders für eine Renovation in Leichtbauweise. Das ist deshalb wichtig, weil ältere Dachbalken oftmals zu klein dimensioniert sind. Dank dem leichten Gewicht der SarnaPanels kann

man sich statische Verstärkungen des Sparrendaches aber ersparen – was sich letzten Endes ebenfalls positiv auf die Gesamtrenovationskosten des Steildaches auswirkt.

Mit den SarnaPanels lässt sich jedes Steildach abdichten.

SarnaPanels gehören zur Gruppe der SarnaRoof-Unterdachsysteme. Sie ermöglichen es, jedes schuppenartig eingedeckte Dach sicher abzudichten, kostbare Wärme in den Innenräumen zu halten – und zusätzlich Wohnraum zu gewinnen.

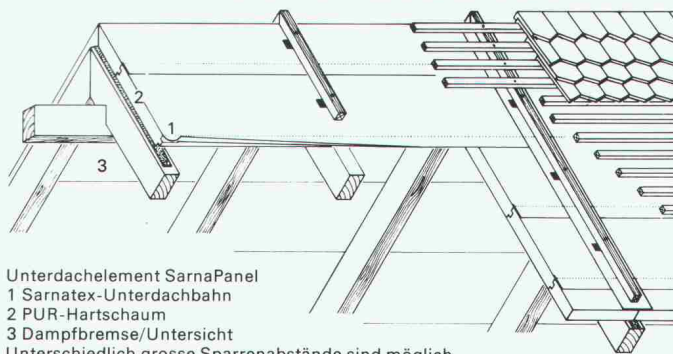

Unterdachelement SarnaPanel

1 Sarnatex-Unterdachbahn

2 PUR-Hartschaum

3 Dampfbremse/Untersicht

Unterschiedlich grosse Sparrenabstände sind möglich.

SarnaPanel in der Altbaurenovation.

Die Ausführung der Dachsanierung in Zofingen wurde übrigens, wie immer beim Einsatz der Sarna-Systeme, durch eine von Sarna geschulte Verlegerfirma übernommen. Möchten Sie die Vorteile der SarnaPanels bei einem eigenen Bauvorhaben kennenlernen, geben wir Ihnen gerne die Adresse einer Verlegerfirma in Ihrer Region bekannt.

Über alles weitere orientiert Sie die Sarna Kunststoff AG, 6060 Sarnen, Telefon 041-66 0111

SarnaPanel von  **Sarna**
Vo de Sarna. Das verhebet.