

**Zeitschrift:** Schweizer Ingenieur und Architekt  
**Herausgeber:** Verlags-AG der akademischen technischen Vereine  
**Band:** 104 (1986)  
**Heft:** 12

## Werbung

### Nutzungsbedingungen

Die ETH-Bibliothek ist die Anbieterin der digitalisierten Zeitschriften. Sie besitzt keine Urheberrechte an den Zeitschriften und ist nicht verantwortlich für deren Inhalte. Die Rechte liegen in der Regel bei den Herausgebern beziehungsweise den externen Rechteinhabern. [Siehe Rechtliche Hinweise.](#)

### Conditions d'utilisation

L'ETH Library est le fournisseur des revues numérisées. Elle ne détient aucun droit d'auteur sur les revues et n'est pas responsable de leur contenu. En règle générale, les droits sont détenus par les éditeurs ou les détenteurs de droits externes. [Voir Informations légales.](#)

### Terms of use

The ETH Library is the provider of the digitised journals. It does not own any copyrights to the journals and is not responsible for their content. The rights usually lie with the publishers or the external rights holders. [See Legal notice.](#)

**Download PDF:** 02.04.2025

**ETH-Bibliothek Zürich, E-Periodica, <https://www.e-periodica.ch>**

«Hochbelastbare CRET-Dorne sorgen dafür, dass

der Ingenieur ruhig bleibt, wenn auf der

Letzigrund-Tribüne 5000 Fans mal ausser Rand und

Band geraten.»

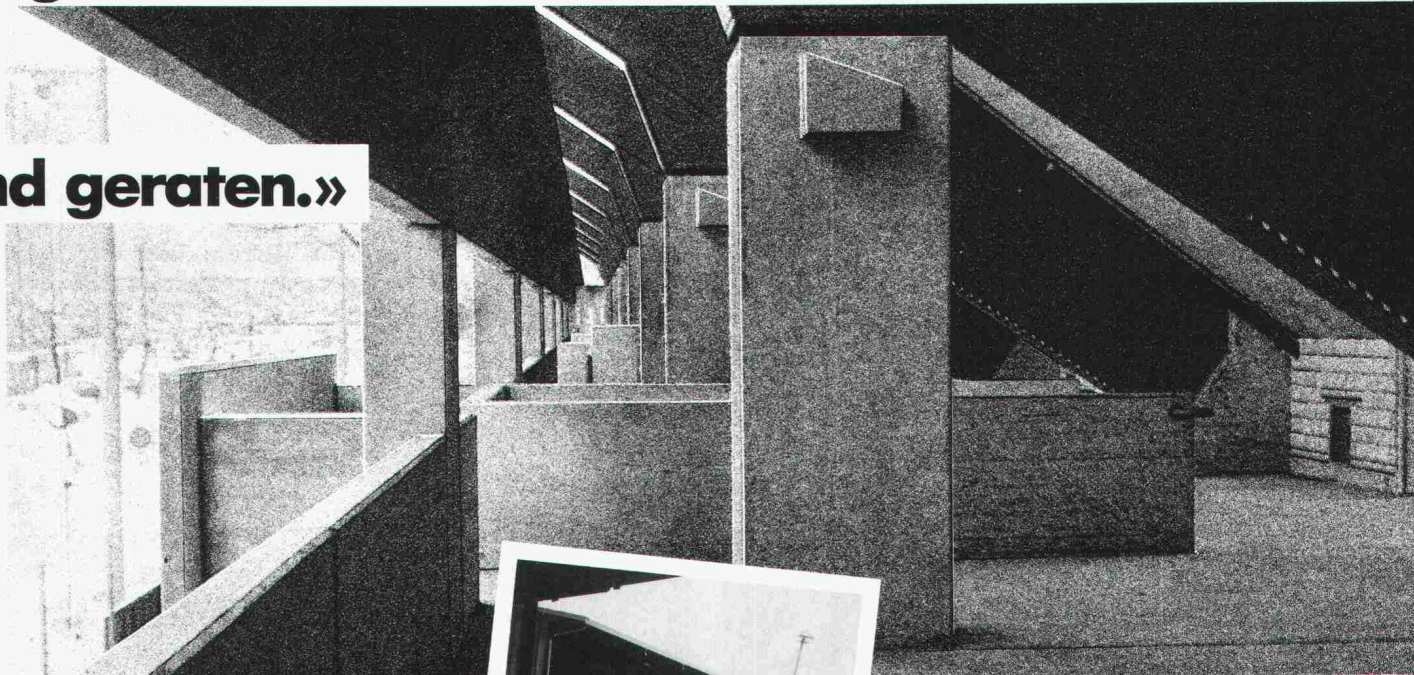

**Neue Zuschauertribüne Stadion  
«Letzigrund» mit 5 343 Sitzplätzen.  
Statik: Ingenieurbüro  
W. Neukomm + P. Zwicky, Zürich**

«Da die herkömmliche Bauweise mit einer konsolenartigen Auflagerung der einzelnen Plattenränder äusserst kompliziert und aufwendig bezüglich Schalung und Armierung gewesen wäre, suchte man nach einer einfacheren Variante der Querkraftübertragung im Bereich der Dilatationsfugen. Natürlich musste die Alternative den hohen Anforderungen eines solchen Bauwerks an die Sicherheit und Belastbarkeit der traditionellen Lösung ebenbürtig sein. Mit dem Einsatz von hochbelastbaren CRET-Dornen fand man die optimale Lösung, um rationeller, kostengünstiger und zugleich sicher zu bauen.»

CRET-Querkraftdorne – international ausgezeichnet – sind eine Eigenentwicklung und -produktion von Aschwanden. Darum auch die kurzen Lieferfristen von 1 bis 2 Tagen.

Die nach der Plastizitätstheorie berechneten Belastbarkeitswerte sind zusätzlich in mehreren Versuchsreihen ausgetestet worden, welche deren Richtigkeit bestätigten.

Laufende Materialprüfungen sowie strenge interne Kontrollen gewährleiten die optimale Sicherheit von CRET-Querkraftdornen.

Wer achtjährige Erfahrung auf diesem Gebiet, technische Beratung durch Spezialisten, übersichtliche Dokumentationen und einfache Montage zu schätzen weiss, der spart mit dem CRET-Dornsystem Zeit und Geld.

Verlangen Sie unsere Dokumentation!

F. J. Aschwanden AG  
3250 Lyss  
Telefon 032 84 47 41



**DORNSYSTEM**  
**CRET®**  
**Aschwanden**  
**Sicher ist sicher.**





## reposit ... immer eine Länge voraus

### fugenlose Bodenbeläge auf Epoxidharzbasis

für: alle industriellen Bauten – Zivilschutzanlagen – Garagen – Labors  
– Garderoben – Schulhäuser – öffentliche Bauten usw.

- Mörtelbeläge – Giessbeläge – Versiegelungen – Imprägnierungen auf Unterlagen aus:
  - Beton – Steinholz – Asphalt
- Reposit für:
- Neubauten – Umbauten – Renovationen

#### REPOSIT AG

Helgenstrasse 21

8403 Winterthur

Telefon 052 / 27 17 21

## Isolierung

Schutz gegen unerwünschte Energieabwanderungen.  
Zum Wärme-, Kälte- und Schallschutz

*natürlich*  
**SCHICHTEX**  
ISOLIERBAUSTOFFE



**Bau + Industriebedarf AG**

4104 Oberwil / BL Tel. 061 30 40 30

Die hochstehenden,  
sofort einsatzfähigen Programme  
auf Personal-Computer  
für Architekten

data-grafik ag, Zwinglistrasse 7

# ARCH

Büro Marzer  
9470 Buchs  
Tel. 085 / 6 33 10

Infoword AG  
5200 Brugg  
Tel. 056 / 41 55 41

data-grafik ag  
8026 Zürich  
Tel. 01 / 241 33 22

Percom AG  
8645 Jona  
Tel. 055 / 28 22 51

megos  
software

## V2A

(Ripinox) Cr Ni

Nr. 1.4301

## V4A

(Ripinox) Cr Ni Mo

Nr. 1.4571

Garantieren Ihnen eine bleibende  
Verankerung Ihrer Balkone



# ebea

Kragplattenanschlüsse aus Ripinox erhöhen die Sicherheit

**F. Brechbühler**, Armierungsanschlüsse, Südstr. 4, 3110 Münsingen, Tel. 031/925353-54









**MAURER-Kaminhut**  
 Der drehbare MAURER-Kaminhut ist eine seit Jahrzehnten bewährte Kaminabdeckung mit abschirmender Schutzwirkung gegen Versotung, Feuchtigkeit, Niederschlag, Rauch- und Gasbelastung, Fallwinde, Einregnen in unbenutzte Kamine und dessen Folgeschäden.

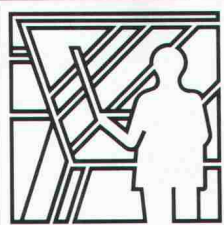

Ofenrohre - Metallwaren  
**LUDWIG MAURER AG**  
 CH-3205 Gümmenen  
 Telefon 031 95 02 56

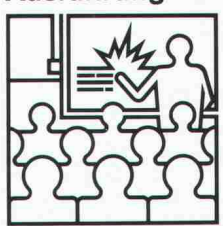
c.s.b. creative agency baden

	
<b>Projektierung</b>	<b>Ausführung</b>
	
<b>Messung</b>	<b>Schulung</b>
	
<b>Handel</b>	<b>Gutachten</b>

**Projektierung**  
 Beratung und Projektierung von Felsabträgen, Untergräben, Demolitionen, Felssturzsanierungen.

**Ausführung**  
 Ausführung von Bohr- und Sprengarbeiten bei Felsabträgen, Gewinnungssprengungen, Abbruchsprengungen, Felssturzsanierungen.

**Messung**  
 Bestandsaufnahmen, Erschütterungsmessungen und Analysen durch eigene Spezialisten.

**Schulung**  
 Sprengtechnische Informations- und Schulungskurse inkl. Prüfungen zur Erlangung der Sprengausweise.

**Handel**  
 Verkauf von Spreng- und Zündmaterialien, Sicherungs- und Lagereinrichtungen - Systeme HÖDEL und BTR-PREBETON - für Sprengstoffhändler und Verbraucher.

**Gutachten**  
 Gutachten im Zusammenhang mit Sprengarbeiten bei Gerichts- und Versicherungsfällen.

**GEFAS**  
 Gesellschaft für angewandte Sprengtechnik AG  
 Hinterbühlstrasse 3  
 CH-8307 Effretikon ZH  
 Tél. 052/32 25 32/33

26 Zürich, Telefon 01/241 33 22

# ISOFT

Rhomberg Ing. Büro  
 8212 Neuhausen  
 Tel. 053/2 70 71

BAU-DATA AG  
 FL-9494 Schaan  
 Tel. 075/2 77 43

MTF Computer AG  
 4603 Olten  
 Tel. 062/32 87 57

ZAP Computer AG  
 3900 Brig  
 Tel. 028/23 10 48

tor & Co. AG  
 306 Luzern  
 Tel. 041/36 27 27

SYSAG  
 4054 Basel  
 Tel. 061/39 25 25

Senden Sie uns Unterlagen

Rufen Sie uns an

Name/Firma: \_\_\_\_\_

Adresse: \_\_\_\_\_

Einsenden an: data-grafik ag  
 Zwinglistrasse 21,  
 8026 Zürich

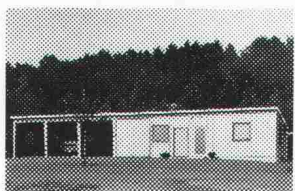

**Wollen Sie mit Ihrer neuen Werkstatt schnell Geld verdienen?**

Diese demontable, vollisolierte Konstruktion wird direkt ab Fabrik verkauft und im Bausatz franko geliefert (Sofortmontage auf Wunsch). Mit Tor, Tür und Fenstern. Benützen Sie die Gelegenheit und rufen Sie uns an!

**uninorm** Ausstellung/Beratung  
 5623 Boswil, Wöhlerstrasse 2, 057/47 11 11



## Kalkschutz Korrosionsschutz

### Crustex elektrolytische Kalk- und Korrosionsschutzanlagen

Crustex verhindert Kesselstein und damit aufwendige Reparaturen an Sanitärinstallationen

Crustex der überzeugende Schutz gegen Korrosion

Crustex für geschmacklich unverändertes Trinkwasser - ohne chemische Zusätze

Crustex arbeitet verschleissfrei und mit minimalsten Betriebskosten

Crustex ist leicht zu montieren - auch nachträglich

Crustex ein Produkt der Firma Crustag, Weinbergstrasse 11, 8023 Zürich, Tel. 01 / 251 08 16

Crustex

Crustex-Informationsscoupon:  
 Name \_\_\_\_\_  
 Strasse \_\_\_\_\_  
 PLZ/Ort \_\_\_\_\_  
 Tel. Nr. \_\_\_\_\_

Bitte einsenden an: Crustag Postfach 8023 Zürich SIA



# Architekten und Bauingenieure schreiben jetzt SFS-Kragplattenanschlüsse vor!

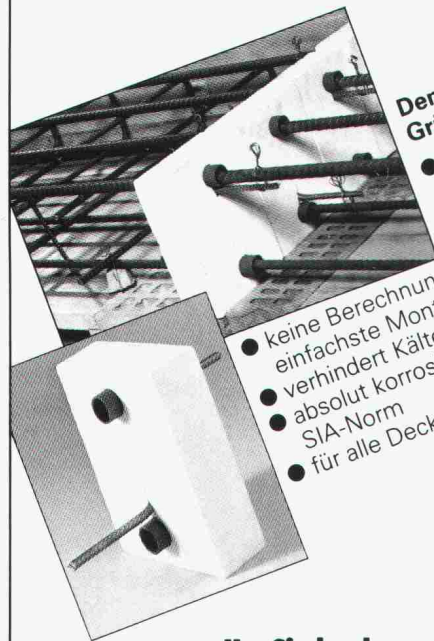

**Denn viele gute Gründe sprechen dafür:**

- bis zu 50% Kosteneinsparung gegenüber konventionellen Systemen
- keine Berechnungen nötig.
- einfachste Montage
- verhindert Kältebrücken
- absolut korrosionssicher gemäss SIA-Norm
- für alle Deckenstärken anwendbar

## SFS

**Um Sie konkurrenzfähiger zu machen.**

Vertrieb Ostschweiz:  
SFS Stadler, 9435 Heerbrugg, Tel. 071-70 11 11

Vertrieb übrige Regionen:  
Betomax AG, 8604 Volketswil, Tel. 01-945 04 04

**Seit über 100 Jahren an der Gut- und Schlechtwetterfront**

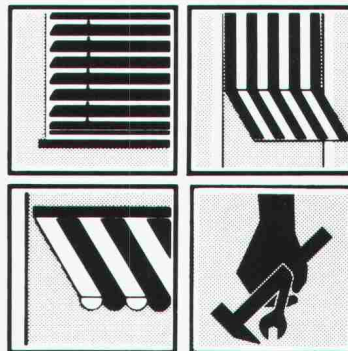

*Beratung, Produktion – Montage – Service  
für modernste Sonnen- und  
Wetterschutzsysteme, Lamellen- und  
Stoffstoren, Steuerungen.*

**Emil Schenker AG**  
Sonnen- und Wetterschutzsysteme

**Schenker  
Storen**

5012 Schönenwerd, Tel. 064/414242

# P. M.

## Peter Meyer

Aufsätze  
1921 – 1974

Peter Meyer (1894–1984) gehört zu den bedeutendsten neueren Schweizer Kunsthistorikern. Mit seinen kunstgeschichtlichen Forschungen und Publikationen wurde er über die Landesgrenzen hinaus bekannt, wegen seiner dezidierten Stellungnahmen auf dem Gebiet der Architekturkritik und Kunstpolitik in der Schweiz ernstgenommen – und angefochten

Über 50 Aufsätze und Texte von Peter Meyer. Mit Zeichnungen von P. M.

Herausgegeben von Dr. Hans Jakob Wörner.

Zu beziehen zum Preis von Fr. 48.60 (+ Porto) durch Ihre Buchhandlung oder direkt bei:

ISBN 3 909188 00 1

**Verlags-AG der akademischen technischen Vereine, Postfach 630, 8021 Zürich. Telefon 01 / 201 55 36**

**Bestellung** (in frankiertem Umschlag einsenden)

Ich bestelle \_\_\_\_\_ Exemplare «P. M. Peter Meyer Aufsätze 1921 bis 1974» zum Preis von Fr. 48.60 und Porto gegen Rechnung:

Name: \_\_\_\_\_ Vorname: \_\_\_\_\_

Strasse: \_\_\_\_\_ PLZ/Ort: \_\_\_\_\_

Datum: \_\_\_\_\_ Unterschrift: \_\_\_\_\_

**einziges Zeichenanlagen-Discount der Schweiz**

z.B.: 50 x 75 / A2 kompl. Fr. 395.-  
 70 x 100 / A1 kompl. Fr. 695.-  
 70 x 120 / A1 kompl. Fr. 795.-  
 92 x 150 / A0 kompl. Fr. 1295.-  
 100 x 170 kompl. Fr. 1495.-

**erstklassige Qualität / unschlagbare Preise**

**JOMA-Trading AG, Friedauweg 10  
 8355 Aadorf, Tel. (052) 47 47 11**



## CAD?

Autocad **vom** Architekten, **für** den Architekten, **CAD** auch für den Klein- und Mittelbetrieb!

- wirtschaftliches, effizientes 2-D-System mit Ausbaumöglichkeiten (3D-Option)
- solide Softwaregrundlage, über 20 000 Anwender weltweit!
- auf Bedürfnisse von Architekturbüros zugeschnittenes Anwenderpaket
- Installation der gesamten Anlage und Schulung Ihrer Mitarbeiter
- erprobte und bewährte Hardware-Zusammensetzung

Und das alles zu einem vernünftigen Komplettpreis von unter Fr. 60 000.- (inkl. Plotter A0, Bildschirm 24").

Rufen Sie uns an, stellen Sie Fragen oder verlangen Sie einfach einen unverbindlichen Demotermin.

**Vifian + Zuberbühler AG**, Architekturbüro und CAD-Werkstatt  
 Chilegässli 6, 8904 Aesch, Tel. 01/737 38 11

Der nahtlose, dauerhafte Schutz für Türen, Fenstersimse, Schalteranlagen, Pultplatten, Sitzbänke usw., auch für Feuchträume. Jede beliebige sogar dreiseitig gerundete Form möglich.

## Polyester-Mantel (2-3 mm dick) für Holzbauteile

- absolut wasserfest
- hygienisch
- zähelastisch
- fühlt sich warm an
- keine Alterung
- alle Unifarben möglich

Dokumentation und unverbindliche Beratung durch:  
**Orsopal AG**  
 5742 Kölliken  
 064 43 11 21

**orsopal**

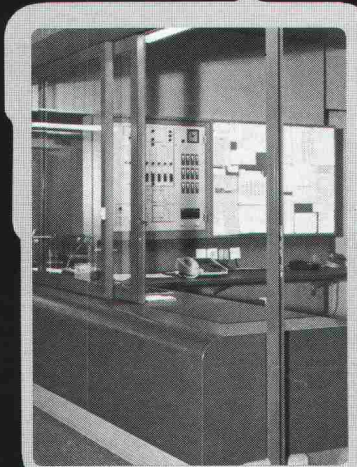

▲ Beispiel: Schalteranlage mit Korpus

**FENSTERFABRIK GASSER AG**  
 6110 WOLHUSEN  
 041-71 12 28



**FENSTER GASSER**

**Wer inseriert, wird nicht vergessen!**

## Füürwehrmaa Flumser



Fast zu schön: überall Flumroc-isolierte Häuser. Die Feuerwehr hätte tatsächlich kaum noch was zu löschen. Denn Flumroc ist das einzige Schweizer Isoliermaterial aus Steinwolle. Steinwolle aus der richtigen Mischung verschiedener Gesteinsarten. Damit erfüllt sie nicht nur alle thermischen und akustischen Isolieranforderungen, sondern sie bietet vor allem höchste Brandsicherheit. Mit Steinwolle von Flumroc kann sich ein Feuer gar nicht erst ausbreiten. Flumroc ist eben «ächti Schwiizer Qualität».

Flumroc AG 8890 Flums Tel. 085/3 26 46

**Wir isolieren alles. Sogar Feuer.**





## Hohlraumkontrolle mittels Fiberskop

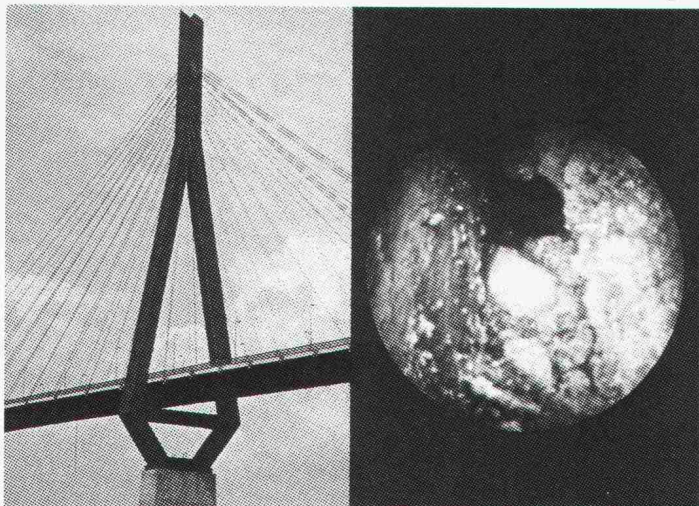

### Die neue Dienstleistung ist da!

**Wir verschaffen Ihnen Einblick in die Substanz von Bauwerk und Material.**

Lassen Sie die Fassaden-Verankerungen, die Röhren im Wärmetauscher oder die Brückenwiderlagen einer Sichtkontrolle unterziehen. Wir liefern Ihnen Entscheidungsgrundlagen in Form von Dias oder Video.

Über die Einsatzmöglichkeiten des Fiberskop informieren wir Sie gerne. Rufen Sie unverbindlich an.

**SPI AG. Fiberskopie**  
 Amselweg 19, 2563 Ipsach  
 Tel. 032 · 51 71 58

# Ankerplatten

Heute bestellen —  
 morgen liefern

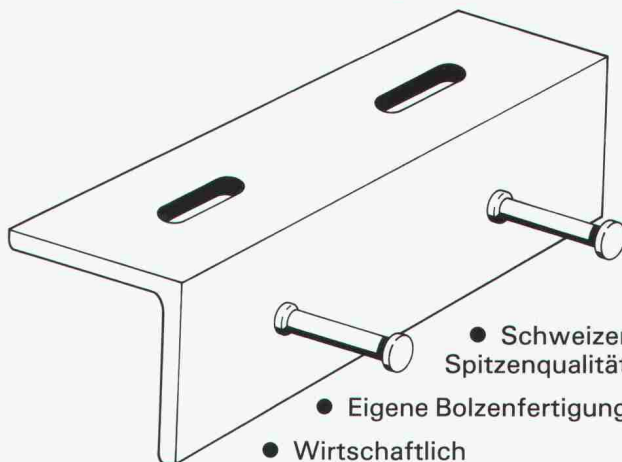

- Schweizer Spitzenqualität
- Eigene Bolzenfertigung
- Wirtschaftlich
- Auch in rostfrei



**RISS AG**

Eisenwarenfabrik, Verankerungste  
 Industriestr. 32  
 8108 Dällikon  
 Tel. 01/844 11 22

**Jetzt mit  
 Zulassung**

1944.2



## Elektro-Installationsmaterial IN DER SCHWEIZ FABRIZIERT

26 **legrand**-Filialen auf der ganzen Welt

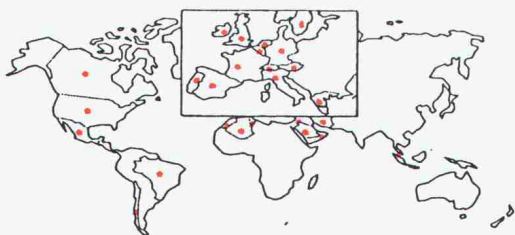

*Dank internationalem Know-how  
 an der Spitze der Technik*



Herr/Frau/Frl. \_\_\_\_\_

Firma: \_\_\_\_\_

Strasse: \_\_\_\_\_

Ort: \_\_\_\_\_

wünscht  Katalog  
 Vertreter-Besuch

Bitte senden an: XAMAX LEGRAND AG  
 Birchstrasse 210 Postfach 8050 Zürich ☎ 01 / 311 67 67

SIA

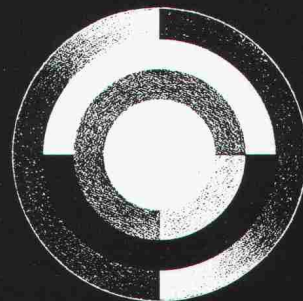

# HILSA

8. Internationale Fachmesse  
 der Heizungs-, Luft-  
 und Sanitärtechnik

22. – 26. APRIL 1986

## ZÜRICH Züspa-Hallen

Öffnungszeiten:  
 09.00 – 18.00 Uhr

Die umfassende Energie-  
 Fachmesse für Heizung –  
 Isolierung – Lüftung/  
 Klima – Sanitär – Automatik



# DELTA MS. Der Grundmauerschutz von der Rolle. Mit 20-Jahres-Garantie gegen Verrotten.

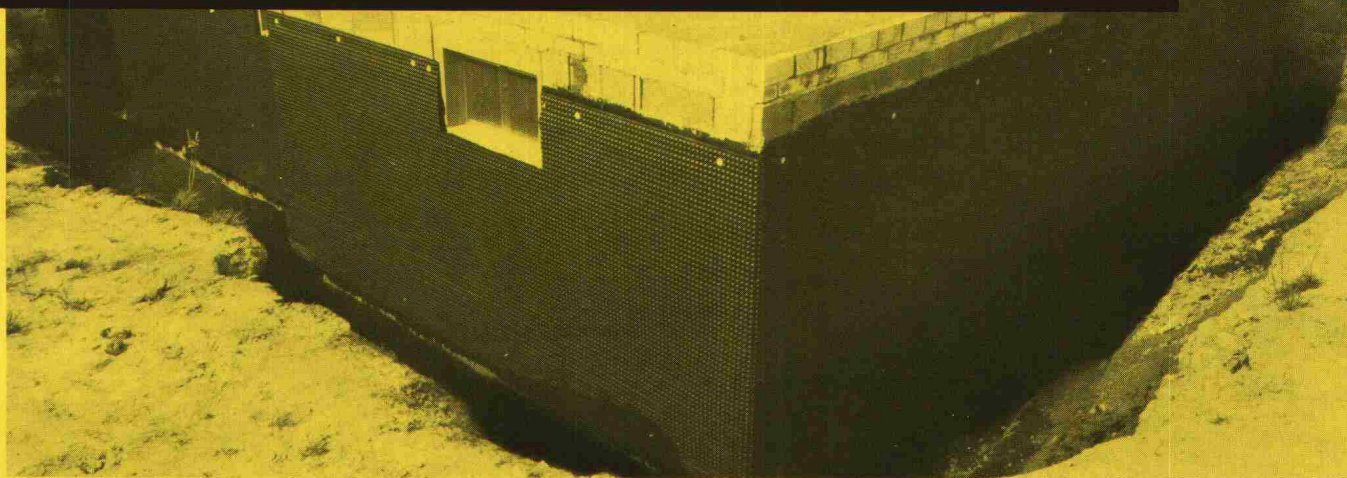

Das Entscheidende: Die Noppen-Struktur.  
Durch die ca. 8 mm hohen Noppen wird das feuchte Erdreich sicher vom Mauerwerk getrennt.  
Beim Verfüllen der Baugrube

schützt DELTA MS die Abdichtung gegen mechanische Beschädigungen.  
Die Verlegung ist denkbar einfach und kostengünstig.  
Dank seiner hohen Druckfestigkeit wird DELTA MS auch im

Tiefbau verwendet.  
DÖRKEN AG, Postfach 126,  
4008 Basel, Telefon 061/35 06 30



Bitte um  
DELTA MS-Informationen.

Name \_\_\_\_\_

Anschrift \_\_\_\_\_

## Stellenangebote

### HOLINGER AG

Ingenieurbureau für  
Hochbautechnik  
Umweltschutztechnik  
Tiefbautechnik

**HOLINGER**



sucht einen

## Bauingenieur (ETH oder HTL)

für die Bearbeitung von Abwasserproblemen im Kanalisations- und Kläranlagenbau.

Nebst einigen Jahren Berufserfahrung sind EDV- und Sprachkenntnisse in Englisch und Französisch erwünscht.

Gerne erwarten wir Ihre Bewerbungsunterlagen an die folgende Adresse:

### Ingenieurbureau Holinger AG

z.Hd. v. Herrn P. Schäfli  
Staufferstrasse 149, Postfach, 8026 Zürich

Infolge Wegzugs der bisherigen Stelleninhaberin ins Ausland suchen wir per sofort oder nach Vereinbarung

## dipl. Ingenieur ETH

Fachrichtung Bau- oder Kulturingenieurwesen oder

## Ingenieur HTL

mit entsprechender Ausbildung und Erfahrung

### Anforderungen:

Kenntnisse und Freude an Bearbeitung von Abwasserreinigungs- und Kanalisationsprojekten.  
Auf Wunsch Einarbeitung auf EDV-Anlage mit CAD

### Wir bieten:

Angenehmes Arbeitsklima in kleinem Team, gut ausgebaute Sozialleistungen, den Fähigkeiten entsprechende Entlohnung.

Gerne erwarten wir Ihre schriftliche Bewerbung.

Ingenieur- und Planungsbüro

**Werner Spring**, dipl. Ing. ETH/SIA, ASIC  
Länggasse 9, 3600 Thun



Gesucht per sofort oder nach Vereinbarung

## Tiefbauzeichner (in)

für interessante Arbeiten im öffentlichen, industriellen und privaten Eisenbetonbau.

Wir bieten zeitgemässe Entlohnung, moderne Büros und angenehme Zusammenarbeit in kleinem Team (7 Mitarbeiter).

Gerne erwarten wir Ihren Anruf oder Brief.

**Gröbli & Baumgartner**, Ingenieurbüro

Oberuzwil, 073 / 51 47 44  
Lindengartenstrasse 14

Flawil, 071 / 83 36 44  
Wilerstrasse 11

Wir suchen für unser Ingenieurbüro am Bodensee einen vielseitig interessierten

## Bauingenieur HTL

als Sachbearbeiter für Eisenbeton- und allg. Tiefbauarbeiten.

Eintritt nach Vereinbarung.

Bewerber, die Freude haben, in einem kleinen Büro mit angenehmen Arbeitsbedingungen aktiv mitzuarbeiten, melden sich beim

**Ingenieurbüro O. Vettiger AG**

Alleestrasse 44, 8590 Romanshorn, Telefon 071 / 63 34 44



**GRUNER AG**  
INGENIEURUNTERNEHMUNG

Wir sind ein bedeutendes, im In- und Ausland tätiges Ingenieurunternehmen mit interdisziplinärem Dienstleistungsangebot. Zwecks Ergänzung unseres Fachbereiches «allgemeiner Tiefbau» suchen wir einen jüngeren, beweglichen

## dipl. Bauingenieur ETH

### Ihre Aufgabe:

- Bearbeitung als Projektleiter/Sachbearbeiter von anspruchsvollen Projekten aller Fachbereiche des Tiefbaus.

### Unsere Anforderungen:

- Hochschulausbildung, ETHZ/EPFL oder gleichwertige
- Beweglichkeit und interdisziplinär einsetzbar
- Fremdsprachenkenntnisse sind von Vorteil
- Flair, auch konstruktive Probleme innovativ zu lösen

### Unser Angebot:

- Möglichkeit in allen Fachbereichen des Tiefbaus tätig zu sein
- Modernste elektronische Hilfsmittel stehen zur Verfügung
- bei Eignung Aufstiegsmöglichkeiten
- fortschrittliche Anstellungsbedingungen.

Wenn Sie sich von dieser ausbaufähigen Aufgabe angesprochen fühlen, freuen wir uns auf Ihre Bewerbung.

**GRUNER AG**  
Ingenieurunternehmung

Gellertstrasse 55  
CH-4020 Basel  
Tel. 061 - 42 76 20



## Technischer Verkauf

Unser Auftraggeber ist ein in der Baubranche bestens eingeführtes Unternehmen, das zu einer international tätigen Gruppe gehört.

Für den Verkauf eines bewährten Produktes im **Dach- und Dichtungsbereich** suchen wir einen ideenreichen, kontaktfreudigen

## Architekten/ Bauingenieur HTL

### oder entsprechend erfahrenen Baufachmann.

Ihre Kunden sind Architekten, Generalunternehmer, Dachdecker, Spengler usw. Sie informieren diese Abnehmer generell über das Produkt und beraten sie für gezielte Projekte in der Planungs- und Anwendungsphase.

Dafür sind einerseits fachliche Kompetenz und zeichnerische Fähigkeiten, andererseits Flair für Verkauf, Werbung und Akquisition erforderlich. Als unternehmerisch denkender Bauspezialist werden Sie in dieser herausfordernden Aufgabe nebst der Vielfalt auch die Selbständigkeit und die Ihnen übertragene Verantwortung und Kompetenz schätzen.

Bitte nehmen Sie mit uns Kontakt auf. **Herr M. Schai** gibt Ihnen in einem persönlichen Gespräch in **Zürich** oder **St.Gallen** weitere Auskunft. Absolute Diskretion ist garantiert.

## Personalberatung Fritz Müller AG

Konsultanten für Unternehmer- und Personalfragen  
9001 St.Gallen **Bahnhofstrasse 4** ☎ 071 22 03 22  
St.Gallen Winterthur Zürich

*Wir empfehlen, den Offerten auf Stellenangebote keine Originalzeugnisse beizulegen.*



Für die selbständige Bearbeitung interessanter Projekte suchen wir jüngere, versierte

## Hochbauzeichner Architekten HTL

Unser Büro liegt im Zentrum der Stadt Zug beim Bahnhof.

Bitte senden Sie uns eine schriftliche Kurzvorstellung, damit wir ein Gespräch vereinbaren können.

**Urs Keiser**, Architekt SIA/FSAI und  
**Rolf Müller**, dipl. Architekt ETH/SIA  
Gotthardstrasse 31, 6300 Zug

Die Swissair sucht:

## Architekt als CAD-Projektleiter

für die zukunftsorientierte Bauplanung der **Avireal AG**, der Bauabteilung der Swissair.

Ihr Aufgabengebiet umfasst die Bearbeitung von CAD-Entwicklungen im Anwendungsbereich Architektur und Haustechnik.

In einer ersten Phase unterstützen Sie unseren externen CAD-Berater bei der Evaluation des CAD-Systems und bei der Planung der ersten Anwendungen. Später werden Sie selbständig die interdisziplinäre Durchführung von CAD-Projekten leiten, das gewählte System unterhalten und seine Benutzer betreuen.

Wir erwarten von Ihnen einige Jahre Berufspraxis in der Architektur, Flair für systematisches Denken und Handeln, Selbständigkeit und Durchsetzungsvermögen. Englische Sprachkenntnisse sind erwünscht.

Spricht Sie diese Herausforderung an? Senden Sie uns bitte Ihre Offerte oder verlangen Sie die Bewerbungsunterlagen bei der Swissair, Personalbeschaffung und Information Bodenpersonal/PBKI, 8058 Zürich-Flughafen; Tel. 01/812 4071 (9-11 und 14-16 Uhr).

**swissair** 

**AG FÜR PERSONALBERATUNG ZÜRICH**

## Leitung einer Bauunternehmung

(Hoch- und Tiefbau / etwa 300 Personen)  
im Rahmen einer gesamtschweizerisch  
und international tätigen Gruppe

Für die Übernahme dieser Führungsposition  
suchen wir einen etwa 35-45 Jahre alten

## dipl. Bau- ingenieur ETH

Ihr Einsatzbereich wird sich auf die ganze Breite von Managementaufgaben erstrecken, welche in einer Bauunternehmung dieser Grössenordnung anfallen. Schwergewichte ergeben sich bei der Pflege der Beziehungen zu Bauherren und Planern, der Motivation und Unterstützung des technischen Kaders, der Durchsetzung moderner Führungsmittel, der Optimalisierung der Arbeitsabläufe und des Maschineneinsatzes, der kontinuierlichen Budget- und Kostenüberwachung und ganz generell bei der Schaffung von Wettbewerbsvorteilen gegenüber der Konkurrenz.

Unser Kunde ist eine seit Jahrzehnten bestehende, besteingeführte Unternehmung. Diese gute Stellung im Markt ist für Sie Vorteil, aber auch Verpflichtung, Ihre mehrjährige Unternehmungspraxis, Ihre Dynamik, Ihren Geschäftssinn und Ihre Verhandlungstalente für die Prosperität des künftigen Arbeitgebers einzusetzen.

Dürfen wir Ihre unverbindliche telefonische oder schriftliche Kontaktnahme erwarten? Wir erteilen unter Zusicherung der Diskretion gerne Detailinformationen.

**AG FÜR PERSONALBERATUNG ZÜRICH**

TALSTRASSE 20

8001 ZÜRICH

TEL. 01 221 36 56





## MOZAMBIQUE

Dans le cadre d'un projet de coopération au développement lié à la formation professionnelle dans le secteur des eaux potables/eaux usées (Ecole prof. de Maputo), nous cherchons

### deux ingénieur ruraux

ou

### ingénieur EPF/ETS en génie civil

**1er poste:** Fonction de collaborateur. Aptitudes à l'enseignement professionnel (expérience dans utilisation moyens audio-visuels).

Branches principales: Ravitaillement eau potable, épuration eau, latrines, pompes, mécanique, physique, chimie.

**2e poste:** Fonction de chef de projet. Aptitudes à l'enseignement professionnel.

Branches principales: Hydraulique, réseau urbain eau potable, évacuation eaux usées, eaux souterraines, hydromécanique.

### un chimiste/biologiste

Fonction de collaborateur. Aptitudes à l'enseignement professionnel.

Branches principales: Chimie/biologie eaux usées, chimie eaux potables ainsi que travaux de laboratoire.

Bonnes connaissances du portugais souhaitées

Age minimal: 30 ans

Candidats sans enfant(s) en âge de scolarité

Durée du contrat: 2 ans (possibilité de prolongation)

Entrée en fonction: dès que possible

Offres avec curriculum vitae détaillé à adresser au

Département fédéral des affaires étrangères

**Coopération au développement et aide humanitaire**  
3003 Berne

In dynamisches Team gesucht

### junger Bauführer

**Wir erwarten:**

- Einsatzfreude
- Bereitschaft, im Team zu arbeiten
- wenn möglich Grundausbildung Bauezeichner

Gerne erwarten wir Ihren Anruf:

**Ruedi Weber + Partner**, Architekten + Planer AG  
5712 Beinwil am See, Telefon 064 / 71 69 08

Konzern sucht zur Verstärkung der Immobilien-Abteilung einen dynamischen

### Bau-/Immobilienfachmann

mit kaufm. und franz. Kenntnissen, der bereit ist, sich im technischen und administrativen Liegenschaftensektor einzuarbeiten.

Selbständiger Verantwortungsbereich und Entwicklungsmöglichkeiten.

Ihre schriftliche Bewerbung richten Sie bitte an die Direktion AGROBA AG, Grubenstrasse 10, 8045 Zürich.



Wir suchen

## Architekten HTL

für die Ausführungsplanung und Baurealisierung anspruchsvoller Projekte.

*Aufgaben:*

- Umsetzung der Projektidee in die Realität unter Berücksichtigung von Qualität, Kosten und Terminen.
- Koordination der Spez. Ingenieure.

*Wir erwarten:*

- Bereitschaft zu Teamarbeit.
- mehrjährige praktische Erfahrung in der Ausführung.

Senden Sie bitte Ihre Bewerbung mit Zeugniskopien an

**H+B ARCHITEKTEN**

Itten+Brechbühl AG

Schönburgstrasse 19, 3000 Bern 25  
Telefon (031) 42 80 05 (Herr Wyler)

Damit wir unser grosses und anspruchsvolles Bauvolumen bewältigen können, suchen wir zur Ergänzung unseres qualifizierten Mitarbeiterstabes am Hauptsitz Zürich einen weiteren, gut ausgewiesenen und erfahrenen

## Bauleiter

Sie übernehmen bei uns eine anspruchsvolle Vertrauensposition und die Mitverantwortung für die kosten-, termin- und qualitätsgerechte Ausführung Ihrer Bauten. Als guter örtlicher Bauleiter sind Sie auch versiert in der Devisierung, dem Ausmessen und in der Abrechnung.

Ganz besonders schätzen wir an Ihnen Initiative und Teamfähigkeit sowie Ihr Verhandlungs- und Durchsetzungsgeschick.

Unsere Frau R. Busslinger, Leiterin des Personaldienstes, erwartet gerne Ihre Bewerbung oder Ihren Anruf.

**GöhnerAG**  
Generalunternehmung



Hegibachstrasse 47, Postfach, 8032 Zürich  
Telefon 01 / 384 81 11



In mittleres Ingenieurbüro gesucht

## Tiefbau-/Stahlbetonzeichner

für interessante Aufgaben im Hoch- und Tiefbau. Praxis im Stahlbau erwünscht, aber nicht Bedingung.

Eintritt sofort oder nach Übereinkunft.

Bitte melden Sie sich bei

**A. Marty**, Ingenieurbüro  
Zeughausstrasse 14, 8853 Lachen, Tel. 055 / 63 26 22

Architekturbüro in Biel sucht zur Ergänzung seines kleinen Teams per sofort oder nach Übereinkunft, jungen, initiativen und an selbständiges Arbeiten gewöhnten

## Architekten HTL oder ETH

Das Arbeitsgebiet umfasst sämtliche Arbeiten von der Projektierung bis zur Ausführung.

Bewerbungen unter Chiffre Ob-599205, Publicitas, 2501 Biel.

Gesucht nach

*Davos*

## Tiefbauzeichner(in) (Eisenbeton)

Interessenten, die eine abwechslungsreiche Mitarbeit in einem angenehmen Arbeitsteam schätzen, melden sich bei:

**C. Künzli**, dipl. Ing. ETH/SIA, Ingenieurbüro, 7270 Davos Platz  
Telefon 083 / 5 39 60

Suche erfahrenen

## BAUFÜHRER

für anspruchsvollen Wohnbau im Gebiet Einsiedeln.

Anfragen an Telefon 055/531 387

## Stadt Zug – Stellenausschreibung

Von der Stadt Zug werden laufend interessante Bauaufgaben gelöst. Im Stadtbauamt ist für die Betreuung von Neubauten und Umbauten eine Stelle wieder zu besetzen. Wir suchen einen

## Architekten HTL als Projektleiter

### Aufgabenbereiche:

- Bedürfnisabklärung mit anderen Abteilungen und Benützern
- Formulierung der Entscheidungsgrundlagen für die Behörden
- Leitung der Projektierung und Bauausführung der beauftragten Architekten und Ingenieure
- Vertragswesen, Kostenkontrolle und Berichterstattung

### Anforderungen:

- Architekt HTL oder gleichwertige Ausbildung mit Erfahrung in der Projektierungs- und Ausführungsphase
- mehrjährige Tätigkeit als Projektleiter, wenn möglich auch als Vertreter der Bauherrschaft
- Selbständiges Arbeiten, mit Verhandlungsgeschick, Sinn für Zusammenarbeit und Durchsetzungsvermögen.

### Wir bieten:

- interessante, abwechslungsreiche und selbständige Tätigkeit
- angenehmes Arbeitsklima in kleinem Team
- aufgeschlossenen Arbeits- und Wohnort mit guter Infrastruktur
- Besoldung und Anstellungsbedingungen im Rahmen des städtischen Besoldungsreglementes
- Stellenantritt nach Vereinbarung

Die Bewerbung ist mit handschriftlichem Begleitschreiben und den üblichen Unterlagen zu richten an: Baupräsident der Stadt Zug, St. Oswaldsgasse 20, 6301 Zug. Telefonische Auskünfte erteilt der Stadtarchitekt Fritz Wagner, Telefon 042 / 25 21 57. Anmeldeschluss: 15. April 1986.

**Stadtrat von Zug**

Mit 42 Mitarbeitern sind wir eines der bedeutendsten Ingenieurbüros im Raume Solothurn. Im Rahmen der Erweiterung unserer Abteilungen Strassenbau und Stahlbetonbau suchen wir einen

## dipl. Ingenieur ETH

mit Fachrichtung Strassenbau (Hochleistungsstrassen) sowie einen

## Bauingenieur HTL

mit Fachrichtung Stahlbetonbau.

### Von unseren neuen Mitarbeitern erwarten wir:

- einige Jahre Praxis im entsprechenden Spezialgebiet
- ein überzeugendes Verhandlungsgeschick im Verkehr mit öffentlichen und privaten Auftraggebern
- Erfahrung in der Anwendung von modernen Hilfsmitteln und Arbeitsmethoden.

### Wir bieten Ihnen:

- die Federführung bei anspruchsvollen und interessanten Grossprojekten
- zeitgemässe Anstellungsbedingungen in einem modern geführten Betrieb.



**EMCH UND BERGER  
SOLOTHURN AG**

Ingenieurunternehmung  
Schöngrünstr. 35, 4500 Solothurn  
Tel. 065/21 32 01 (Hr. Schüpbach)



**Frutiger**

Zum baldmöglichsten Eintritt suchen wir einen tüchtigen und Baustellen-erfahrenen

## **BAULEITER**

**für unsere Generalunternehmung**

- für Devisierung, örtliche Bauleitung, Ausmass, Termin- und Kostenkontrolle

### **Erwartet werden**

- solide Ausbildung u. Fachkenntnisse
- mehrere Jahre praktische Berufserfahrung in vergleichbaren Positionen

### **Wir bieten Ihnen**

- sehr interessante, herausfordernde Stelle
- ein den Anforderungen entsprechendes Salär und
- gut ausgebaute Sozialleistungen

Wenn Ihnen Arbeitsfreude, Berufsstolz, Organisations-talent sowie Sinn für Qualität, Leistung und gute Zusammenarbeit selbstverständlich sind, freuen wir uns auf Ihre schriftliche Offerte mit Zeugnisunterlagen und Foto an

### **Frutiger Söhne AG**

Bauorganisation und Beratung  
zu Hd. Frau M. Strasser  
Kanzleistrasse 57, 8004 Zürich  
Telefon 01 / 242 21 29

## **KBM**

DE KALBERMATTEN - BURI - MISSBAUER  
BUREAU D'INGÉNIEURS CIVILS

Nous sommes un bureau bilingue avec des projets intéressants à réaliser dans le domaine des ponts, des structures et du génie civil.

Nous cherchons

## **un ingénieur diplômé EPF**

et

## **un ingénieur diplômé ETS**

avec quelques années de pratique.

### **Nous offrons**

une place stable avec perspective d'avenir, des méthodes de travail modernes et un salaire correspondant.

### **Nous attendons**

votre réponse à l'adresse ci-dessous

**G. de Kalbermatten - F. Burri et P. Missbauer, associé**

Ingénieurs diplômés  
39, rue de Lausanne - 1950 SION VS  
Tél. 027 / 22 45 75

■■■ Zur Ergänzung unseres Teams in der Abteilung FABRIKPLANUNG suchen wir einen tüchtigen

## **Baufachmann**

mit Ausbildung als BAUZEICHNER, Erfahrung in Devisierung sowie evtl. in Industriebau und Bauführung.

■■■ Wir bieten Ihnen die Möglichkeit, in kleinem Team verantwortungsvolle Aufgaben wie:

- Planbearbeitungen
- Devisierung
- Bauführungen
- Abrechnungen
- Projektaufgaben

zu übernehmen.

■■■ Für weitere Informationen stehen wir Ihnen gerne zur Verfügung und freuen uns auf Ihre Bewerbung.

Franke AG  
Personalabteilung  
CH-4663 Aarburg  
Telefon 062 43 31 31



Spültische  
Küchen + Bäder  
Verpflegungstechnik  
Industrie

■ Technik

■ Qualität

■ Design

Als eines der massgebenden Werke unserer Branche befas- sen wir uns mit der Herstellung und Montage von vorfabri- zierten Betonelementen für den Industrie- und Wohnungs- bau. Infolge interner Umstrukturierung haben wir folgenden Posten neu zu besetzen:

## **Leiter des Techn. Büros**

Welcher

### **Ingenieur HTL**

hat Freude an diesem vielseitigen und ausbaufähigen Po- sten.

### **Die Tätigkeit umfasst:**

- Statik für Projekte und Ausführung
- Ausarbeitung von Projektvorschlägen
- Leitung eines kleinen Zeichner-teams
- Unterstützung der Avor in Statik und Konstruktion

### **Wir erwarten:**

- einige Jahre Erfahrung in der Statik
- Begabung für unternehmerisches Denken
- Erfahrung mit Kleincomputer

Eintritt so bald als möglich.

Ihre Bewerbung mit den üblichen Unterlagen senden Sie bitte an:

**ELEMENT AG VELTHEIM**



**Element AG**  
Spannbetonwerk  
5106 Veltheim AG

Wir suchen für ein renommiertes Unternehmen in der Bau-  
branche einen

## Baufachmann (möglichst Tiefbau)

als

## Dienstleistungsberater

(Verkäufer)

Sie sollten Fachwissen und Durchsetzungsvermögen be-  
sitzen

– um bei Gemeinden, Stadtbauämtern und Architekten drei  
neue und einzigartige Dienstleistungen zu verkaufen

Sie sollten gewohnt sein, selbständig zu arbeiten

– damit Sie als verantwortlicher Profitcenter-Leiter schnelle  
und kompetente Entscheidungen treffen können.

Einem erfahrenen Baufachmann (30–40-jährig) bieten wir ein  
grosszügiges Fixum und äusserst attraktive Erfolgsbeteili-  
gung und einen Arbeitsbereich, in dem Sie sich persönlich  
voll entwickeln können.

Möchten Sie mehr über diese Kaderstelle erfahren?

Herr Werner Dörner gibt Ihnen gerne Auskunft und freut sich  
auf Ihre Bewerbung.



Intercom Consulting AG

CH-8306 Brüttisellen, Fabrikweg 2, Postfach 55, Telefon 01-833 13 48

Unser Team, mit anspruchsvollen öffentlichen und privaten  
Baufaufgaben betraut, braucht Verstärkung. Wir suchen zur  
kollegialen Zusammenarbeit, in unser Büro in Zürich-Witikon,  
an selbständiges Arbeiten gewöhnte, qualifizierte

## Hochbauzeichner oder Architekten HTL

mit einigen Jahren Praxis in der Bearbeitung von Werkplä-  
nen und guten darstellerischen Fähigkeiten.

Wir freuen uns auf Ihren Telefonanruf oder auf Ihre schrift-  
liche Bewerbung.

**Paul W. Sigrist**, Architekt,  
Witikonstrasse 289, 8053 Zürich, Tel. 01 / 53 78 23

Per sofort oder nach Vereinbarung suchen wir für ab-  
wechslungsreiche, anspruchsvolle Bauaufgaben jüngeren,  
dynamischen

## Architekten ETH/HTL

mit Erfahrung in Entwurf und Projektierung.

Bitte rufen Sie uns an oder senden Sie uns Ihre Unterlagen  
zu.

**Wenk & Bauer Architektur AG**  
Aescherstrasse 29, 4054 Basel, Telefon 061 / 54 11 44

Für unsere Abteilung Tiefbau/Brückenbau suchen wir per  
sofort oder nach Vereinbarung einen

## Bauingenieur HTL

für die Projektierung und Bauleitung anspruchsvoller Auf-  
gaben auf dem Gebiet des Tiefbaus (Strassenbau, Kanalisa-  
tion, Wasserbau) und Brückenbaus (inkl. Statik).

Ihre Bewerbung senden Sie bitte mit den üblichen Unter-  
lagen an untenstehende Adresse oder melden Sie sich tele-  
fonisch bei unserem Herrn Huber.

**Böhler & Partner AG**, Bauingenieure  
St.Gallerstrasse 115, 8645 Jona, Telefon 055 / 28 35 35

In unserem Ingenieurbüro wird auf **1. Juni 1985** (oder nach  
Vereinbarung) eine interessante und weitgehend selbstän-  
dige Stelle frei für

## Bauingenieur

(etwa 28- bis 35-jährig) als Leiter und Sachbearbeiter unserer  
Filiale Bern.

Sie bearbeiten in der Gruppe selbständig

- Vertragswesen
- Bauprojekt
- Schlussabrechnung

von Baukonstruktionen (mehrheitl. in Stahlbetonbauweise).  
Handschriftl. Bewerbung mit üblichen Unterlagen bitte an  
**Ingenieurbüro Erich Finger**, dipl. Bauingenieur ETH/SIA  
Gemmistrasse 22, 3604 Thun  
Postadresse: Postfach 67, 3602 Thun

## Stellengesuche

### Architekt HTL

50, mit umfassender, allseitiger Praxis im Wohnungs-, Ge-  
werbe- und Industriebau (Planung, Devisierung, Bauleitung,  
Abrechnung) sucht selbständige, verantwortungsvolle Ste-  
lle in Verwaltung, Industrie usw., Raum Zürich.

Offerten bitte unter Chiffre SIA 496 an IVA AG, Postfach,  
8032 Zürich.

### Dipl. Architekt ETH/SIA

vielseitig interessiert, grosse Erfahrung in Projektierung privater und  
öffentlicher Bauvorhaben, seriöse und selbständige Arbeitsweise,  
sucht neuen Wirkungskreis im Grossraum Zürich, evtl. freie  
Mitarbeit.

Kontaktaufnahme erbeten unter Chiffre SIA 494 an IVA AG, Post-  
fach, 8032 Zürich.

### Bauingenieur HTL

37-jährig, mit Nachdiplomstudium Wirtschaftsingenieur, sucht aus-  
baufähige Stelle im Raume St.Gallen – Rheintal – Sargans in Indu-  
strie, Ingenieurbüro oder Verwaltung.  
Erfahrung in Industriebau, Stahlbeton, Kanalisation, Wasserversor-  
gung und allgem. Tiefbau.

Offerten unter Chiffre SIA 498 an IVA AG, Postfach, 8032 Zürich.

**Inserate bitte frühzeitig aufgeben!**



## Architekt SWB

Praxis, Wettbewerbserfolge, sucht neuen Wirkungskreis Platz Zürich oder nähere Umgebung.

Offerten unter Chiffre 49-350 277 Mosse Annoncen AG, Postfach, 8025 Zürich.

## Zeichner-Konstrukteur

(48), Stahlbeton, Tiefbau, Kenntnisse in Statik, Vermessung und Devisierung EDV, sucht ausbaufähigen Wirkungskreis auf Mitte 1986 oder nach Vereinbarung. Eventuell als freier Mitarbeiter. Raum Nordwestschweiz bevorzugt.

Zuschriften unter Chiffre SIA 495 an IVA AG, Postfach, 8032 Zürich.

## Bautechniker TS

33, mit Erfahrung in Statik, Projektierung und Bauleitung des allg. Tiefbaus sowie Vermessung sucht neue, interessante Stelle in Ing.-Büro, Unternehmung oder Verwaltung im Raum SG, TG, AR, AI. Stellenantritt 1. Juli oder nach Vereinbarung.

Angebote unter Chiffre J 12272 an IVA AG, Postfach, 8032 Zürich.

## Diverses

Selbständiger Bauingenieur sucht

### Personal Computer

mit Drucker und Software für Stabstatik (vor allem Stahlbau).

Offerten an **Erhard F. Vogt**, dipl. Bauingenieur ETH/SIA  
Im Kirsgarten 25, 4106 Therwil.

### Dipl. Architekt ETH

48, mit eigenem Büro, übernimmt Planungen, Ausführungen, Bauleitungen in freier Mitarbeit. Erfahrung in Neubauten (öffentl. Gebäude, Wohnhäuser), Umbau, Renovation, Denkmalpflege. Schatzungen. Region Zürich.

Kontaktnahme bitte unter Chiffre SIA 497 an IVA AG, Postfach, 8032 Zürich.

**Bauleiter** mit Erfahrung übernimmt für Sie

### Devisierung/Bauleitung/Abrechnung

für Wohn- und Industriebauten.

Anfragen unter Chiffre 1824 Zu, Ofa, Orell Füssli Werbe AG, Postfach, 8022 Zürich.

### Dipl. Architekt ETH

sehr guter Darsteller mit Projektierungs- und Wettbewerbserfahrung (Wohn- und Alterssiedlungen, Dorf-, Kultur- und Gemeindezentren, Schulen, Kranken-, Werk- und Altersheime, Behindertenzentren mit Werkstätten, Banken, Geschäftshäuser, Waffenplätze, Kasernen) – 20 Preise (auch Plätze mit Weiterbearbeitung) – übernimmt freie Mitarbeit.

Kontaktnahme unter Chiffre SIA 488 an IVA AG, Postfach, 8032 Zürich.

## LA COMMUNE DE NYON

ouvre un

# concours d'idées

au lieu dit

## «Martinet – Morâche»

en vue d'obtenir des propositions pour l'aménagement de l'extension du centre ville.

Il s'agit d'un concours d'idées au sens de l'art. 5 du règlement SIA n° 152.

**Prix:** Une somme de fr. 150 000.- est mise à disposition du Jury pour l'attribution de 5 à 10 prix et pour d'éventuels achats.

**Conditions de participation:** Le concours est ouvert aux architectes établis dans le canton de Vaud et figurant sur la liste des architectes reconnus par l'Etat de Vaud, mise à jour le 31 décembre 1985, ainsi qu'aux architectes originaires du canton de Vaud et inscrits au Registre suisse des architectes A (REG).

De plus, l'organisateur a invité 9 bureaux extérieurs au canton.

**Inscriptions:** L'inscription est à faire auprès de l'organisateur, par écrit, jusqu'au 15 avril 1986 et avec le versement d'un dépôt de fr. 300.- sur le compte CCP 12 - 245, dépôt qui sera remboursé aux personnes ayant remis un projet admis au jugement.

**Délai de remise du projet: 12 septembre 1986 à minuit**  
maquettes jusqu'au 26 septembre 1986.

*Stelleninserate im  
Schweizer Ingenieur und Architekt  
werden vom aktiven  
und interessierten Teil  
des Berufsstandes gelesen!*

## Stellen- und Gelegenheits-Anzeigen

### Tarif

	Stellenangebote und Ausschreibungen	Ermässiger Preis für Stellengesuche
1/1-Seite	185×260 mm Fr. 1490.—	1/12-Seite 90×40 mm Fr. 145.—
1/2-Seite	90×260 mm 185×128 mm Fr. 790.—	1/16-Seite 90×29 mm Fr. 107.—
1/3-Seite	90×172 mm Fr. 540.—	1/24-Seite 90×21 mm Fr. 80.—
1/4-Seite	90×128 mm 185× 62 mm Fr. 412.—	
	1/6-Seite 90×84 mm 185×40 mm Fr. 320.—	
	1/8-Seite 90×62 mm 185×29 mm Fr. 240.—	
	1/12-Seite 90×40 mm Fr.175.—	

Chiffregebühr Fr. 7.—, Ausland Fr. 10.—

Für Stellengesuche wird Vorauszahlung verlangt.

Anzeigenschluss: Mittwoch der Vorwoche, 10 Uhr

**IVA AG für internationale Werbung, 8032 Zürich**  
Mühlebachstrasse 43, Tel. 01 / 251 24 50, PC 80-32735

Filiale:  
1004 Lausanne, Pré-du-Marché 23  
Tel. 021 / 37 72 72

00-b



# Megert Holz/Alu-Fenster System ISAL<sup>®</sup>

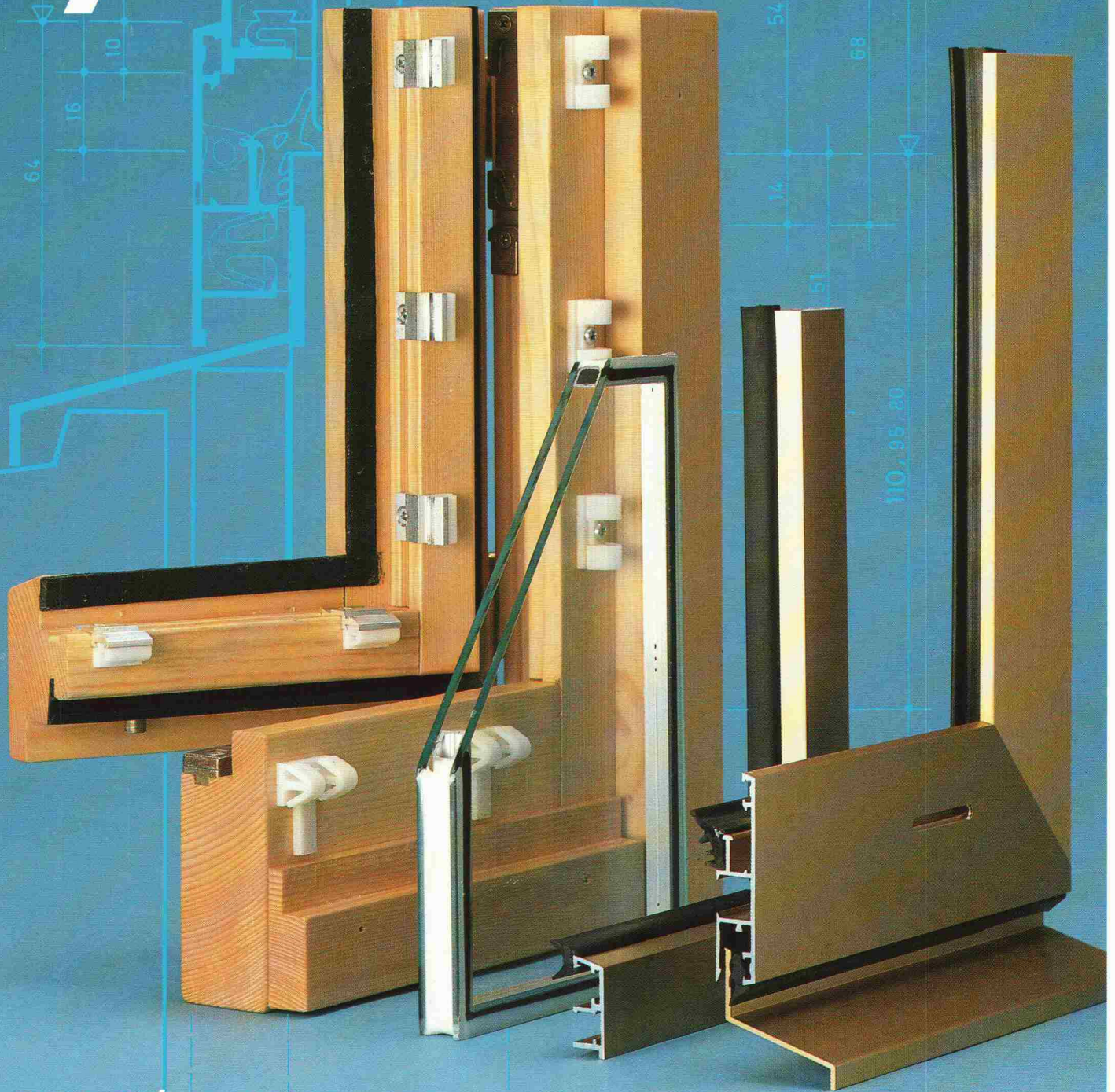

**megert**   
Megert und Frutiger Holzbau AG

3613 Steffisburg, Töpferweg 16, Tel. 033 39 77 77  
8008 Zürich, Drahtzugstrasse 4, Tel. 01 55 44 48  
1000 Lausanne, 32, rue Chauderon, tél. 021 25 02 02



# Der neue dreischalige... isolierte **ZZ-Cheminée-Zug**

- Komplettes Kamin-System mit vollständigem Zubehör
- Als Ein- und Doppelzüger lieferbar
- Dreischaliger Aufbau, monolithisch oder in Einzelteilen versetzbar

Der ZZ-Cheminée-Zug und sein umfassendes Zubehör wurden speziell für offene und geschlossene Cheminée-Anlagen sowie für Cheminée-Öfen entwickelt. Er ist in der ganzen Schweiz von der Behörde zugelassen.

Aufgrund der einfachen, handgerechten Versetzbarkeit und seiner wirksamen Isolation ist er absolut funktionssicher. Der ZZ-Cheminée-Zug muss weder zusätzlich isoliert noch ummauert werden. So beansprucht er wenig wertvollen Platz. Auf die Oberfläche der Mantelelemente kann der Grundputz direkt aufgetragen werden. Der ZZ-Cheminée-Zug ist in der Tat ein Schweizer Qualitätsprodukt zu günstigem Preis.

Eine ausführliche Dokumentation und weitere Auskünfte erhalten Sie von

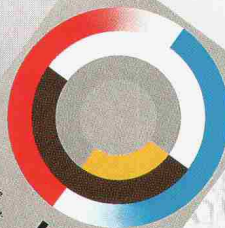

5. Internationale  
Fachmesse für Luft-  
und Sanitärtechnik  
ZZ 98, April 1998  
Zürich

**HILSA**  
Heizung  
Luft- und  
Sanitärtechnik  
Autobus

Halle 2  
Stand 233

**ZZ**

**ZÜRCHER ZIEGELEIEN**