

Zeitschrift: Schweizer Ingenieur und Architekt
Herausgeber: Verlags-AG der akademischen technischen Vereine
Band: 104 (1986)
Heft: 18

Werbung

Nutzungsbedingungen

Die ETH-Bibliothek ist die Anbieterin der digitalisierten Zeitschriften. Sie besitzt keine Urheberrechte an den Zeitschriften und ist nicht verantwortlich für deren Inhalte. Die Rechte liegen in der Regel bei den Herausgebern beziehungsweise den externen Rechteinhabern. [Siehe Rechtliche Hinweise.](#)

Conditions d'utilisation

L'ETH Library est le fournisseur des revues numérisées. Elle ne détient aucun droit d'auteur sur les revues et n'est pas responsable de leur contenu. En règle générale, les droits sont détenus par les éditeurs ou les détenteurs de droits externes. [Voir Informations légales.](#)

Terms of use

The ETH Library is the provider of the digitised journals. It does not own any copyrights to the journals and is not responsible for their content. The rights usually lie with the publishers or the external rights holders. [See Legal notice.](#)

Download PDF: 16.03.2025

ETH-Bibliothek Zürich, E-Periodica, <https://www.e-periodica.ch>

Von Rolba: Altreifen-Recycling

Umweltfreundliche Wiederverwertung
von Altreifen im Tief- und Strassenbau

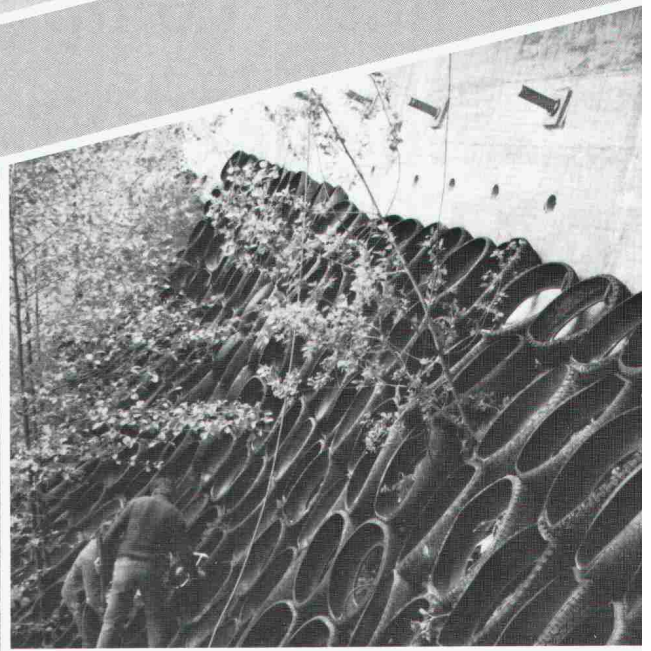

Strassenunterbau • Hangsicherung
Lärmschutz • Böschungssicherung

Empfohlen vom Bundesamt für Umweltschutz
Dauerhaft • kostengünstig • schnell • patentiert

Rolba – umweltfreundlich in die Zukunft



Rolba AG
Zürcherstrasse 51
8620 Wetzikon
Tel. 01-933 01 31

Info-Coupon

Senden Sie mir bitte Unterlagen
über Altreifen-Recycling!

Name/Firma _____

Abt. _____

Strasse _____

PLZ/Ort _____

Postkarte kleben und an neben-
stehende Adresse senden!

Die neue Lampe für ganz flache Leuchten:

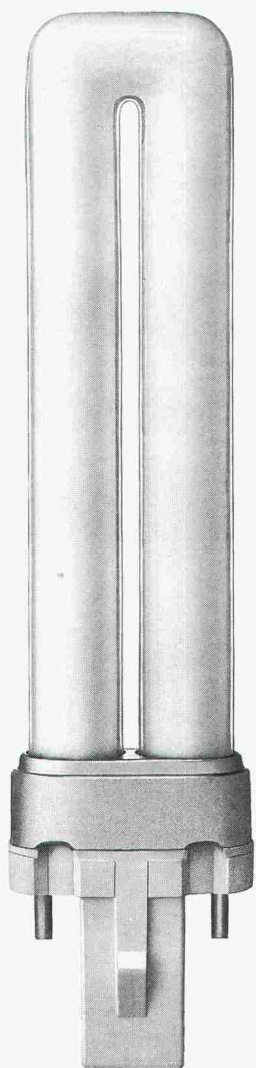

1,11 ach*

SOMO

Kunststoffrohre

1262 EYSINS Tél. 022/ 61 91 61
Télex 23 195

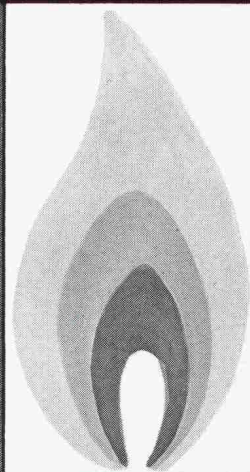

Gas

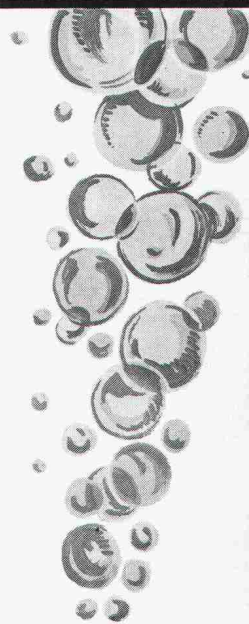

Wasser



Energie

ZZ-Spiralanker

Die Verankerung aus Chrom-Nickelstahl für das Zweischalenmauerwerk mit der **HILTI**-Injektionstechnik HIT

...die verankerte Sicherheit!

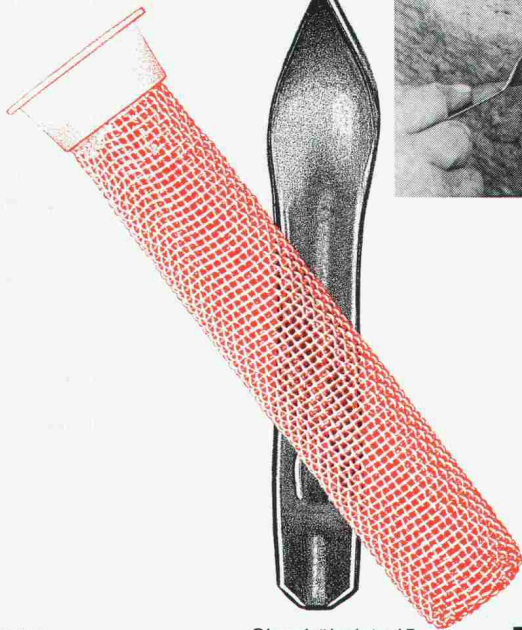
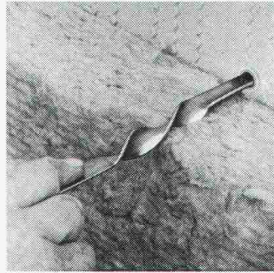
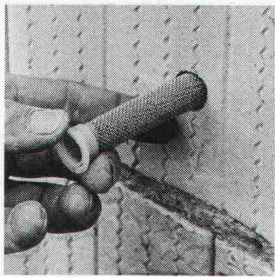

Gerne informieren wir Sie über die Verkaufsstellen in Ihrer Nähe.









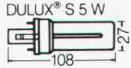

Giesshübelstr. 45
Postfach, 8021 Zürich
Tel. 01 468 2111

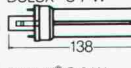
ZZ

ZÜRCHER ZIEGELEIEN

DULUX[®] S von OSRAM.

Mit 12 mm Rohrdurchmesser ist sie außergewöhnlich flach und dabei so leicht, daß sie den Bau eleganter, schmaler Leuchten möglich macht.

DULUX [®] S 5 W 	5 W  = 250 Lumen = 25 W 
DULUX [®] S 7 W 	7 W  = 400 Lumen = 40 W 
DULUX [®] S 9 W 	9 W  = 600 Lumen = 60 W 
DULUX [®] S 11 W 	11 W  = 900 Lumen = 75 W 

DULUX[®] S: einseitig gesockelt, Starter integriert. Im Vergleich zu Glühlampen: Gleiche Helligkeit mit bis zu 80% weniger Strom, 5000 Stunden Lebensdauer.

DULUX[®] S, die Lampe für elegante Leuchten.

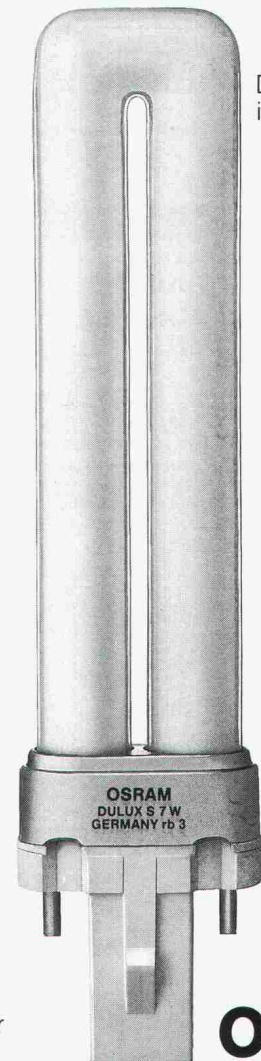

DULUX[®] S
in Originalgröße

1:11 b ch*

OSRAM AG
Bürglistr. 31
8400 Winterthur
052 - 25 71 71

OSRAM



Kanalreinigung
Ihr Spezialist für
 Kanalfernsehen
 Kanalsanierung

Herr **Othmar Bucher**,
 Geschäftsführer der KFS, Kanal-
 Service AG (Tel. 01-491 99 66),
 steht Ihnen für sämtliche Firmen-
 Angelegenheiten jederzeit gerne zur
 Verfügung.

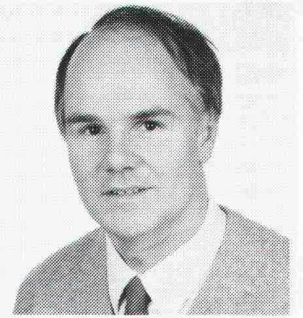

KFS Kanal-Service AG
 Badenerstrasse 565
 8048 **Zürich**
 Tel. 01-491 99 66

*Beratung sowie
 Ausführung sämtlicher
 Arbeiten im Rahmen eines
 zeitgemässen Kanalisations-
 Unterhaltes*

hochuli

Metallbau

Fenster, Türen und Tore
 für Neubauten und Altbauten
 Schaufensteranlagen in Stahl und Leichtmetall
 Anschlagkästen
 rauchdichte Abschlüsse
 Falttore
 allgemeine Schlosserarbeiten

8556 Wigoltingen 054 6313 69

einzigster
**Zeichenanlagen-
 Discount** der Schweiz

z.B.: 50 x 75/A2 kompl. Fr. 395.-
 70 x 100/A1 kompl. Fr. 695.-
 70 x 120/A1 kompl. Fr. 795.-
 92 x 150/A0 kompl. Fr. 1295.-
 100 x 170 kompl. Fr. 1495.-

erstklassige Qualität / unschlagbare Preise

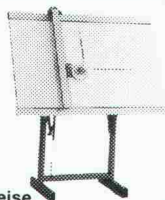

JOMA-Trading AG, Friedauweg 10
 8355 Aadorf, Tel. (052) 47 47 11

Columbus Treppen. Stufe für Stufe Qualität.

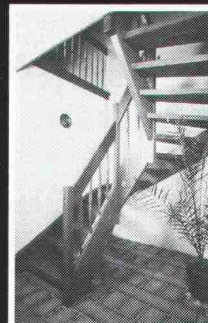

Wangentreppen

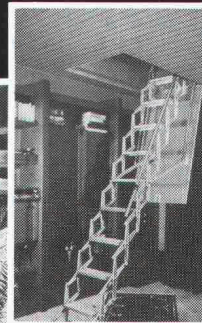

Scherentreppen



Spindeltreppen

Industriestrasse
 9245 Oberbüren
 Tel. 073 - 51 37 55



Columbus Treppen ag



repxit ... immer eine Länge voraus

fugenlose Bodenbeläge auf Epoxidharzbasis

für: alle industriellen Bauten – Zivilschutzanlagen – Garagen – Labors
 – Garderoben – Schulhäuser – öffentliche Bauten usw.

- Mörtelbeläge – Giessbeläge – Versiegelungen – Imprägnierungen auf Unterlagen aus:
- Beton – Steinholz – Asphalt
- Neubauten – Umbauten – Renovationen

REPOXIT AG
 Helgenstrasse 21

8403 Winterthur

Telefon 052 / 27 17 21

SUCOTHERM.

Es lebe die gestalterische Freiheit.

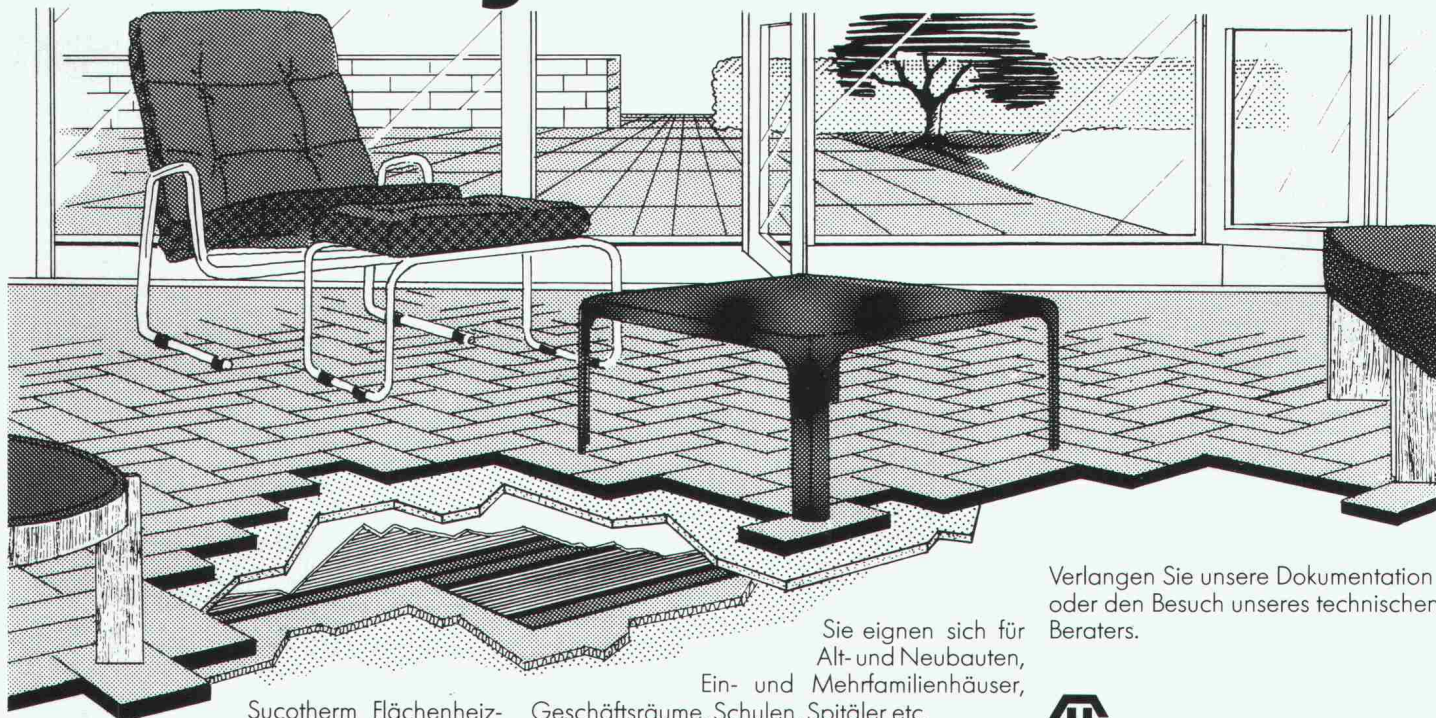

Sucotherm Flächenheizleiter erlauben eine freie Raumgestaltung. Heizkörper, Rohrleitungen, Lüftungsschlitze etc. müssen nicht mehr berücksichtigt werden. Wertvoller Wohnraum oder teure Ausstellungsflächen in Geschäften werden eingespart.

Sie eignen sich für Alt- und Neubauten, Ein- und Mehrfamilienhäuser, Geschäftsräume, Schulen, Spitäler etc.

Sucotherm Flächenheizleiter, das elektrische Vollraum-Heizsystem für höchste Komfortansprüche, schont die Umwelt und schafft ein angenehmes Wohnklima.

Verlangen Sie unsere Dokumentation oder den Besuch unseres technischen Beraters.



HUBER+SUHNER AG

Geschäftsbereich Kabel

9100 Herisau, Tel. 071 53 15 15



Beton sanieren ist eine Maler-Hunziker-Sache!

Es genügt nicht, den Beton nur fachgerecht zu sanieren, er muss auch dauerhaft geschützt werden!

ARMIN HUNZIKER AG

ARMIN HUNZIKER AG
Kanzleistrasse 112, 8026 Zürich
Tel. 01/242 58 58

Wir wünschen Information:

- über Risse-Behandlung
- über Betonsanierung
- über ASSA-Beton-Schutzverfahren
- über Beton-Schmierereien-Entfernung

IndustrieAbwasser

für alle Branchen
erprobte Problem-
Lösungen

- über 500 installierte Anlagen
- kostenlose Verfahrens-Ausarbeitung und Eingabe an das Gewässerschutzamt
- eigene Laboratorien, eigener Anlagebau



SPLIT-O-MAT

Enviro-Chemie AG Abwassertechnik
CH-8733 Eschenbach SG
Tel. 055 - 84 11 51, Telex 875 263

ENVIRO-CHEMIE

Betonier-Anschlussdichtung
zwischen Fundament
und aufgehender Mauer

BFL MASTIX R4

Senden Sie uns die technischen Unterlagen
"BFL MASTIX"

Name/Firma

Strasse

PLZ/Ort

MASTIX SA

Av. de Rumine 48 1005 Lausanne
Tel. 021/234278



Nill Metallbau
8404 Winterthur
Rudolf Diesel-Strasse 2
Telefon 052 / 29 54 52

Verkaufsprogramm für Regenwasseranlagen

neu: Einstiegtreppen* für Becken

neu: Abwasserdeckel*

- Drosselschieber*
- Kanalstauwehre
- schwimmende Tauchwände*
- Spülkippen*
- autarke Steuerungen*
- Rückschlagklappen
- Abwasser-Siebanlagen*
- Realisierungen gewünschter Anlagen

Gerne informieren wir Sie ausführlich über die vielfältigen Einbaumöglichkeiten auch in bestehenden Anlagen.

Vertretungen in der BRD und Österreich

* Pat. angem./ert.

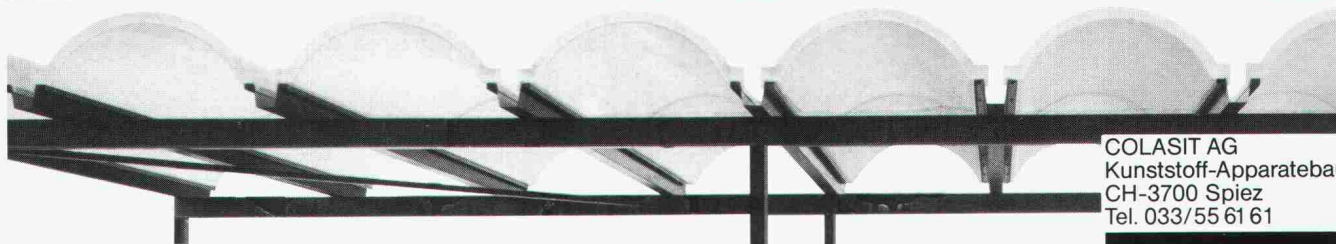

COLASIT AG
Kunststoff-Apparatebau
CH-3700 Spiez
Tel. 033/55 61 61

Überdachungen: Preisgünstig und dauerhaft

Tonnengewölbe aus glasfaserverstärktem Polyester. Leicht, elegant, stabil. Transparent oder Farbe nach Wahl. Die ideale Überdachung für Fahrzeuge, Lager, Industrieanlagen, aber auch im Wohn- und Shoppingbereich.



COLASIT

Ankerplatten

Heute bestellen —
morgen liefern

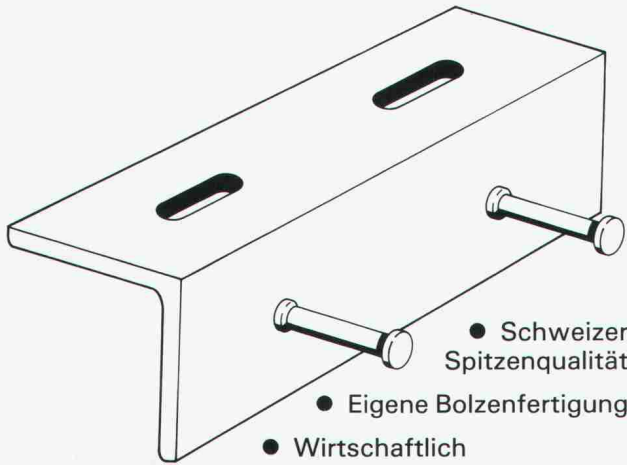

- Schweizer Spitzenqualität
- Eigene Bolzenfertigung
- Wirtschaftlich
- Auch in rostfrei



RISS AG

Eisenwarenfabrik, Verankerungstechnik
Industriestr. 32
8108 Dällikon
Tel. 01/844 11 22

**Jetzt mit
Zulassung**

1944.2

RWD Neuheiten

Fortschritt
Technik
Qualität

GAMMA Bildschirmtische
FORTY Bürodrehstühle

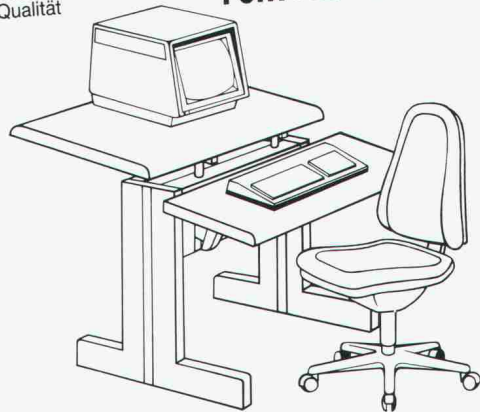

**Leistungssteigerung dank
ergonomischen Arbeitsplätzen**

Senden Sie mir deshalb gratis die umfassende
25/1 Dokumentation über ergonomische Arbeitsplätze.

Coupon einsenden an: Reppisch Werke AG, 8953 Dietikon, Tel. 01-740 68 22

CAD: Mehr Zeit für kreatives Entwerfen

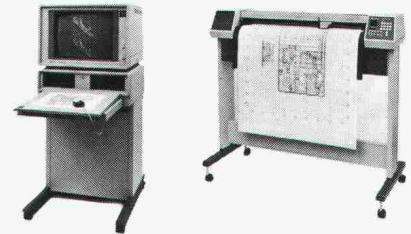

GDS von Suter+Suter design systems ist ein sehr leistungsfähiges und praxiserprobtes CAD-System für Architekten, Ingenieure und Konstrukteure. Sein Einsatz hilft Ihnen Zeit und Kosten zu sparen und macht Sie wieder vermehrt frei für das kreative Arbeiten mit Bleistift und Skizzenpapier. Wenn Sie zuverlässige und professionelle Systeme für den harten Einsatz in der Bauplanung und im Konstruktionsbüro suchen, dann sind wir der richtige Partner für Sie. Rufen Sie uns an:



design systems

Suter+Suter AG, design systems,
Lautengartenstrasse 23, CH-4010 Basel,
Tel. 061 45 45 45

Suter+Suter AG, design systems,
Metternichgasse 10, A-1030 Wien,
Tel. 222 75 55 58

Stellen- und Gelegenheits-Anzeigen

Tarif

Stellenangebote und Ausschreibungen				Ermässiger Preis für Stellengesuche	
1/1-Seite	185×260 mm	Fr. 1490.—	1/6-Seite	90×84 mm	1/12-Seite 90×40 mm Fr. 145.—
1/2-Seite	90×260 mm			185×40 mm	Fr. 320.—
	185×128 mm	Fr. 790.—	1/8-Seite	90×62 mm	1/16-Seite 90×29 mm Fr. 107.—
1/3-Seite	90×172 mm	Fr. 540.—		185×29 mm	Fr. 240.—
1/4-Seite	90×128 mm		1/12-Seite	90×40 mm	Fr. 175.—
	185×62 mm	Fr. 412.—			1/24-Seite 90×21 mm Fr. 80.—

Chiffregebühr Fr. 7.—, Ausland Fr. 10.—

Für Stellengesuche wird Vorauszahlung verlangt.

Anzeigenschluss: Mittwoch der Vorwoche, 10 Uhr

IVA AG für internationale Werbung, 8032 Zürich
Mühlebachstrasse 43, Tel. 01 / 251 24 50, PC 80-32735

Filiale:

1004 Lausanne, Pré-du-Marché 23
Tel. 021 / 37 72 72

00-b

Stellenangebote

Mittelgrosses Architektur-Büro auf dem Platz Zürich sucht jüngeren, fähigen und kreativen

Architekten ETH

mit einiger Erfahrung.

Der zugeordnete Aufgabenbereich umfasst den Entwurf vielseitiger, anspruchsvoller Projekte, mit entsprechender Ausführungsbegleitung.

Bei Eignung ist eine spätere Büro-Beteiligung möglich.

Bitte senden Sie Ihre Kurzzofferte mit Referenzen an Chiffre 49-25894 Mosse Annoncen, Postfach, 8025 Zürich.

Wir suchen für die selbständige Ausführungsplanung interessanter Bauvorhaben qualifizierten

Architekten HTL evtl. erfahrenen Hochbauzeichner

Wir bieten eine vielseitige, ausbaufähige Dauerstelle mit zeitgemässen Arbeitsbedingungen.

Gerne erwarten wir Ihre schriftliche Bewerbung mit den üblichen Unterlagen.

Albert Müller, Architekt SIA/FSAI und Partner AG,
Zugerstrasse 70, 6340 Baar, Tel. 042 / 31 55 66

ZUMBRUNN & JUNKER

Wir sind ein mittelgrosses Ingenieurbüro mit interessanten Bauaufgaben im Bereich Hoch- und Tiefbau und suchen zur baldigen Ergänzung unseres Mitarbeiterstabes

Bauingenieur HTL

für die Bearbeitung von Bauwerken in Stahlbeton, Stahl und Holz.

Anforderungen:

- Initiative und selbständige, genaue Arbeitsweise
- versierter Konstrukteur mit einiger Baustellenerfahrung
- Organisations- und Verhandlungsgeschick
- Teamgeist und angenehme Umgangsformen
- Idealalter 25 bis 30 Jahre

Wir bieten:

- entwicklungsfähige Stelle
- anspruchsvolle und vielseitige Tätigkeit
- fortschrittliche Anstellungsbedingungen

Bitte senden Sie uns Ihre schriftliche Bewerbung. Auskünfte erteilt Ihnen unser Herr Junker.

Zumbrunn & Junker AG

Ingenieurbüro für Hoch- und Tiefbauten

CH-8404 Winterthur Rudolf Dieselstrasse 25 Telefon 052 28 33 33

Ernst Winkler + Partner AG



In unserer Abteilung Brückenbau bearbeiten erfahrene Spezialisten anspruchsvolle Aufgaben im Bereich Kunstbauten der öffentlichen Infrastruktur.

Zur Ergänzung unseres kleinen Mitarbeiter-Teams suchen wir einen

dipl. Bauingenieur ETH oder Bauingenieur HTL

Der Aufgabenkreis umfasst: Projekt, Bauleitung und Unterhalt von Bauwerken.

Wir bieten gute Entschädigung und fortschrittliche Sozialleistungen.

Bewerber, die sich angesprochen fühlen, reichen bitte die üblichen Unterlagen ein oder melden sich für die Vereinbarung einer Besprechung bei unserem Herrn U. Pflughard.

Ernst Winkler + Partner AG

Ingenieur- und Vermessungsbüro
Rikonerstrasse 4, 8307 Effretikon
Telefon 052 / 32 38 21

Wir sind ein mittelgrosses Architekturbüro mit Firmensitz in Zürich und einem Zweigbüro in Genf.

Unsere Tätigkeiten im Bereich von Handel und Verwaltung, Industrie und Wohnen erstrecken sich über die ganze Schweiz.

Wir legen Wert auf gute Gestaltung und korrekte Durchführung unserer Bauten.

Für unser Büro Zürich suchen wir einen

dipl. Architekten

für Entwurf und die gestalterische Überwachung von Bauprojekten.

Wir erwarten ETH- oder HTL-Abschluss, einige Jahre Praxis sowie Kreativität, Stärke im Entwurf und Wettbewerbserfahrung.

Interessenten richten bitte ihre Bewerbung mit Foto und Lebenslauf an

R. Walder, S + M Architekten AG
Markusstrasse 12, Postfach, 8042 Zürich

Unser Architekturbüro sucht zwecks Erweiterung seines 35köpfigen Teams

dynamischen Kalkulator

Für die Garantie von Preis, Qualität und Terminen bringen Sie eine fundierte Ausbildung im Bauwesen mit und verfügen über Erfahrung in der Kalkulation von Hochbauten. Zuverlässigkeit und Verantwortungsbewusstsein, verbunden mit eigener Initiative, sind für Sie selbstverständlich.

Ihre Aufgabe umfasst sämtliche mit der Preisermittlung von geplanten und bestehenden Bauten zusammenhängenden Arbeiten, wie das Erstellen von Generalunternehmer-Offerten, Kostenvoranschlägen, Kostenschätzungen, Nachkalkulationen, u.a. EDV-Kenntnisse sind sehr erwünscht.

Wir bieten fortschrittliche Anstellungsbedingungen und anspruchsvolle, abwechslungsreiche Tätigkeit.

Pro-Plan-Ing AG Generalplaner
Architekten ETH/SIA
Ingenieure ETH/SIA

Burgfelderstrasse 211
4025 BASEL
Tel. 061 / 44 46 54, int. 297

Proplaning

Generalunternehmer mit Talent im Optimieren von Preis, Qualität und Ästhetik

findet die einzigartige Chance, seine Stärke in den Dienst einer mittelgrossen, renommierten GU in Zürich zu stellen, die sich seit eh und je dafür einsetzt, die drei Erfolgsfaktoren durch Kreativität im Finden origineller Lösungen in Einklang zu bringen.

Ich bin beauftragt, Kontakt zu einer jüngeren Persönlichkeit mit GU-Erfahrung zu suchen, die sich als

Leiter eines Geschäftsbereiches und Mitglied der Geschäftsleitung

in der Erfüllung ihrer Aufgaben - von der Akquisition über die Promotion bis zur Bauüberwachung und Abrechnung - so profiliert, dass sie mittelfristig in die Stellung des

Vorsitzenden der Geschäftsleitung

hineinwachsen und die Gesamtverantwortung für ein Bauvolumen in der Grössenordnung von über 50 Millionen Franken pro Jahr übernehmen kann.

Führungsstarke, verhandlungsgewandte und teamfähige GU-Fachleute mit tragfähigem betriebswirtschaftlich-bauökonomischen Rüstzeug und nutzbringenden Einblicken in das Marktgeschehen lade ich ein, sich durch Einreichung ihrer kurzgefassten Unterlagen mit mir in Verbindung zu setzen. Für die Klärung allfälliger Vorfragen geben Sie am besten meinem Sekretariat (9.00 bis 12.00; 14.00-18.30 Uhr) Ihre Telefonnummer an, damit ich Sie in einer ruhigen Minute erreichen kann.



EGGER MANAGEMENT-BERATUNG
Beratung in Organisations-, Führungs- und Personalfragen
Badenerstrasse 414, 8004 Zürich, Tel. 01 492 43 71

Wir suchen per sofort oder nach Vereinbarung initiativen

Hochbauzeichner/Bauführer

für die Bearbeitung interessanter, vielseitiger Bauvorhaben (Kostenvoranschlag, Submission und Bauleitung).

Gerne erwarten wir Ihre Bewerbungsunterlagen.

Nello Zambrini, Architekturbüro AG
Illnauerstrasse 9, 8307 Effretikon

Wir suchen

Architekt, Bauleiter, Bauzeichner

für eine ausserordentlich schöne Bauaufgabe. Gerne sind wir bereit, Sie in die Renovationsarbeiten eines bedeutenden historischen Bauwerkes einzuarbeiten.

Wir freuen uns auf Ihre telefonische oder schriftliche Bewerbung.

Walter Moser, dipl. Architekt ETH/BSA
Steinstrasse 65, 8003 Zürich, Telefon 01/463 88 20

Swimmingpool = Swingpool

Wir von TREE gehen für unsere Kunden
duch's Wasser!

Seit mehr als 25 Jahren bauen wir von TREE fachkundig Swimming-Pools nach Mass, auch für anspruchsvolle Kundenwünsche. Durch unsere zum obersten Prinzip erhobene Qualität in Produkt und Service stehen wir im Ruf, eine der kompetentesten Firmen in der Branche zu sein.

Im Zuge des Ausbaus unserer Abteilung «Swimming-Pools» ist die Stelle eines

stellvertretenden Abteilungsleiters

neu zu besetzen. Als zukünftige rechte Hand des Ressortleiters werden Sie von ihm selbstverständlich sorgfältig in Ihre neue Aufgabe eingearbeitet. Diese umfasst die selbständige (stellvertretende) Organisation und Führung dieses im Ausbau begriffenen Profit-Centers einschliesslich des Sekretariats, des Verkaufs und der Sparte Montage und Service. Sie sind zuständig für das Offertwesen, die individuelle Kundenberatung bis hin zur Bauführung. Daneben zeichnen Sie mitverantwortlich für die optimale Betreuung der über 2000 Stammkunden in der ganzen Schweiz. In diesen Aufgaben werden Sie durch ein bestes eingespieltes und vielseitiges Team effizient unterstützt.

Einem organisatorisch begabten und führungsgewohnten jüngeren einsatzfreudigen Bauprofi, mit kaufm. Grundkenntnissen und verkäuferischem Flair, eröffnet sich hier eine faszinierende Aufgabe mit Entwicklungsmöglichkeiten. Eine gute Allgemeinbildung, verbunden mit gepflegten, dem spezifischen hohen Kundenniveau angepassten Umgangsformen, sind eine weitere Voraussetzung für diese entsprechend dotierte Stelle.

Interessenten bitten wir um Zustellung Ihrer ausführlichen Bewerbungsunterlagen unter dem Kennwort «Swingpool», welche von uns absolut diskret behandelt und prompt beantwortet werden.



Tree & Co. AG.
Weieracherstr. 1 (neben Waro),
8184 Bachenbülach,
Tel. 01/860 73 23

Industriebauten

Für unseren Bereich «Bauwesen» suchen wir einen

Architekten

dem wir die Bearbeitung von Neu-, Umbau- und Renovationsprojekten in den Schweizer Werken des Sulzer-Konzerns sowie von Kundenprojekten im Ausland anvertrauen wollen.

Anforderungen: Architekt ETH oder HTL, praktische Erfahrung im Hoch- und Innenausbau und in der Gebäudeinstallation. Es wird die Bereitschaft vorausgesetzt, Projektierungs- und Detailaufgaben am Reissbrett zu lösen, Arbeitsgruppen zu führen und Projektleitungen zu übernehmen.

Gute Kenntnisse der englischen und französischen Sprache sind ebenso notwendig wie ein ausgeprägter Sinn für Teamarbeit.

Möchten Sie gerne noch mehr Informationen? Dann wenden Sie sich an

Gebrüder Sulzer Aktiengesellschaft
Personalstelle MF 5022
8401 Winterthur
oder Tel. 052 / 81 59 77, Herr Wettstein

2646

Jüngerem

Bauzeichner/Bauführer

wird die Gelegenheit geboten, sich neben einem erfahrenen Bauleiter in allen Sparten der Bauführung ausbilden zu lassen.

Wir bieten:

- gründliche Einführung
- fortschrittliche Angestelltenbedingungen
- interessante und abwechslungsreiche Arbeit
- Salär nach Einsatz und Qualifikation

Wir erwarten:

- Initiative, Einsatzwille und Ausdauer
- Gewissenhaftigkeit
- Organisationstalent
- Teamgeist

Möchten Sie diese anspruchsvolle Arbeit übernehmen? Dann erwarten wir gerne Ihre kurze schriftliche Bewerbung mit den üblichen Unterlagen.

Atelier WW, dipl. Architekten,
Klosbachstrasse 123, 8032 Zürich



**Für Menschen
die gerne arbeiten**

Kaderposition in Graubünden

Bei unserem Auftraggeber handelt es sich um eine Unternehmung mit gesunder Struktur und einem sehr aktiven Management. Der Hauptsitz der Firmengruppe befindet sich in Chur, die Aktivitäten hingegen reichen bis über die Kantons Grenzen hinaus. Im Auftrag der Unternehmensleitung suchen wir einen erfahrenen

Entwurfsarchitekten

Die Tätigkeit der Entwurfsabteilung deckt folgende Gebiete ab: Überbauungsstudien, Beurteilung von Land und Liegenschaften, Quartierplanungen, Vorprojekte, Bauprojekte, Baubewilligung. Der Entwurfsabteilung kommt also bis zum Baubewilligungsverfahren sehr grosse Bedeutung zu. Deshalb sind Aktivität und Kreativität, aber auch kostenbewusstes Denken, Flexibilität und schnelles Handeln wichtige Voraussetzungen an den Stelleninhaber.

Beim Bewerber soll es sich um eine belastbare Persönlichkeit handeln, vorzugsweise mit einem ETH-Studium, wobei bei entsprechender Erfahrung im Entwurf auch ein HTL-Absolvent geprüft würde. Wichtig sind jedoch einige Jahre praktische Erfahrung mit gutem Leistungsausweis auf diesem Gebiet. Italienisch-Kenntnisse sind von Vorteil. Als Idealalter sehen wir 32 bis 40 Jahre.

Die Position ist gemäss den Anforderungen honoriert und bietet interessante Perspektiven für die Zukunft. Wenn Sie sich angesprochen und herausgefordert fühlen, erwartet der beauftragte Berater, **Herr H.-L. Müntener**, gerne Ihre Bewerbungsunterlagen, welche absolut vertraulich behandelt werden.

Personal Sigma Chur AG
Engadinstr. 27, Postfach, 7002 Chur, Tel. 081-22 65 92



Zug - Luzern - Chur - St. Gallen - Basel - Zürich - Lugano - Sursée - Winterthur - Aarau - Bern - Vaduz - Weinfelden
Rapperswil - Solothurn - Stans - Olten - Affoltern a. A. - Wil - Schwyz

**Wir empfehlen, den Offerten auf Stellenangebote
keine Originalzeugnisse beizulegen.**



**K. Mühlheim AG, Architekten
Thun + Gstaad**

sucht

Hochbauzeichner(in)

gute(r) Darsteller(in), mit Erfahrung in gehobenem Innenausbau für Wohnungs- und Hotelprojekte. Arbeitsort Thun sowie

Baufachmann (HBZ)

für örtliche Bauführung und Detailbearbeitung für Neu- und Umbauten. Französischkenntnisse erwünscht. Arbeitsort Gstaad.

Bewerbungen bitte an:

K. Mühlheim AG, Architekten, Seestrasse 31, 3600 Thun
Tel. 033 / 23 42 42

PERSEARCH AG

Talstrasse 20 • 8001 Zürich • Telefon 01/221 04 04

Ein Architekt HTL

**(der ausgesprochene Generalist
mit breit abgestütztem Bauwissen)**

findet bei unserem Kunden, einer erfolgreichen Zürcher Generalunternehmung, eine Stellung, wie sie nicht oft angeboten wird. Sie haben hier Gelegenheit, sich Einblicke zu verschaffen und Aufgaben zu übernehmen, welche in der Regel nur Geschäftsleitungsmitgliedern vorbehalten sind. Urteilen Sie selbst auf Grund des nachstehenden Pflichtenheftes: Realisierungsstudien bei Bauland und Liegenschaften, Variantenvergleiche, Wirtschaftlichkeitsabklärungen, Projektentwicklungen von der Idee bis zur Baureife, Behandlung von Baurechtsfragen, Begleitung von Baueinspracheverfahren, Mitarbeit beim Offertwesen, bei der Ausarbeitung von Verträgen, beim Festlegen von Organisations- und Ablaufformen und bei der internen Schulung, Übernahme von Projektleitungen.

Selbst wenn Sie noch nicht in allen genannten Bereichen tätig waren, dürfte sich ein Kontakt mit uns bzw. unserem Kunden lohnen. Man ist bereit, Sie in neue Fachgebiete einzuarbeiten (GU-Erfahrung wäre natürlich sehr geschätzt), Sie sehr rasch in Linien- und Stabsaufgaben selbständig arbeiten zu lassen und Sie auf Zukunft auch hierarchisch weiter zu fördern. Dürfen wir Ihre schriftliche oder telefonische Kontaktnahme erwarten? Wir erteilen gerne weitere Auskünfte. Diskretion zugesichert.

Mittleres Architekturbüro in Thun sucht im Hinblick auf grössere, anspruchsvolle Bauaufgaben

dipl. Architekten ETH

mit Erfahrung in Wettbewerb, Entwurf und Planung.

Wir erwarten kreatives und unternehmerisches Denken, selbständiges, initiatives Arbeiten und gute Darstellung.

Architekten HTL

als verantwortlichen Projektleiter für Planung und Koordination.

Wir erwarten selbständiges, initiatives Arbeiten, Durchsetzungsvermögen und Verhandlungsgeschick.

Hochbauzeichner

für Planung und Konstruktion.

Anfragen unter Chiffre U-05-42351 an Publicitas, 3001 Bern.

AEGERTER & BOSSHARDT

Wir sind ein mittelgrosses Ingenieurbüro mit interessanten Bauaufgaben in den Bereichen Hoch- und Tiefbau, Wasserbau, Verkehrsanlagen sowie Vermessung und suchen zur Ergänzung unseres Mitarbeiterstabes

dipl. Bauingenieur ETH

und

Bauingenieur HTL

für Fachrichtungen allgemeiner Tiefbau, Wasserbau, Wasserversorgungen, Projektierung und Bauleitung.

Anforderungen:

- Initiative und selbständiges Arbeiten
- einige Jahre Erfahrung in den angegebenen Fachrichtungen
- Idealalter etwa 30 Jahre

Wir bieten:

- entwicklungsfähige Stelle
- anspruchsvolle und vielseitige Tätigkeit
- moderne EDV-Anlage mit vielfältigen Programmen

Wir erwarten Ihre schriftliche Bewerbung. Auskünfte erteilt unser Herr M. Suter.

Ingenieurbureau A. Aegerter & Dr. O. Bosshardt AG
Malzgasse 32, 4010 Basel, Tel. (061) 23 38 80

Ernst Basler & Partner ist ein grösseres Ingenieurunternehmen, das in der Schweiz und im Ausland anspruchsvolle Planungs-, Studien-, Projektierungs- und Bauleitungsaufgaben löst. In der Abteilung Sicherheitsplanung befassen wir uns mit dem Schutz gegen technische Risiken. Wir bearbeiten Probleme auf verschiedensten Ebenen, d.h. von Konzepten bis zur Planung und Projektierung sowie Bemessung von speziellen Bauwerken.

Zur Ergänzung unseres Teams suchen wir junge Schweizer, die vor kurzem ihr Diplom als

Bauingenieur ETH

erworben haben oder jetzt diplomieren. Interesse an EDV-Anwendung und sprachliches Geschick sind erwünscht.

Wenn Sie eine herausfordernde Tätigkeit suchen und auch an unkonventionellen Problemen arbeiten wollen, sollten Sie mit uns Kontakt aufnehmen. Im persönlichen Gespräch können wir Ihnen zeigen, wie Ihre Neigungen und Fähigkeiten bei uns am besten zum Tragen kommen und gefördert werden können.

Bitte senden Sie uns Ihre Bewerbungsunterlagen oder setzen Sie sich mit Herrn Andreas Bienz in Verbindung.

Ernst Basler & Partner

Ingenieure und Planer AG Forchstrasse 395 CH-8029 Zürich
Telefon 01/55 77 55

Stadtverwaltung St. Gallen

Beim **Hochbauamt** tritt der langjährige Denkmalpfleger in den Ruhestand. Wir suchen deshalb einen

Architekten oder eine Architektin

als Denkmalpfleger(in) der Stadt St. Gallen

mit Erfahrung und erfolgreicher Tätigkeit in der Sanierung von Bauwerken, Kenntnis der bewährten und Aufgeschlossenheit gegenüber neuen Baumethoden, Respekt vor Bauleistungen früherer Generationen, aber auch Interesse an aktueller Architektur. Sie sollten in der Lage sein, Umbau- und Renovationsprojekte selbständig zu bearbeiten oder als Projektleiter zu führen und Private bei ihren Projekten zu beraten. Erwartet werden auch eine gute Zusammenarbeit, Verhandlungsgeschick und Gewandtheit im mündlichen und schriftlichen Ausdruck. Ergänzende Auskünfte erteilt gerne Stadtbaumeister F. Eberhard, Tel. 071/21 55 80.

Stellenantritt: Herbst 1986

Interessenten und Interessentinnen senden bitte ihre Bewerbungen mit handgeschriebenem Lebenslauf und den üblichen Unterlagen bis **18. Mai 1986** an das Personalamt der Stadt St. Gallen, Rathaus, 9001 St. Gallen (Tel. 071 / 21 54 15).

Das Personalamt

Wir sind ein kleineres Ingenieurbüro mit interessanten Aufgaben im Hoch- und Tiefbau sowie im Gewässerschutz und Wasserbau.

Wir suchen zur Ergänzung unseres Teams einen jüngeren

dipl. Bauingenieur ETH

mit Vertiefungsrichtung Konstruktion und Grundbau.

Wir erwarten von unserem neuen Mitarbeiter:

- Initiative und selbständiges Arbeiten
- einige Jahre Berufserfahrung in den angegebenen Fachrichtungen
- Bereitschaft zur Mitarbeit an interdisziplinären Aufgaben
- Kenntnisse in der Anwendung von EDV-Anlagen

Wir bieten:

- angenehmes Arbeitsklima in kleinerem Team
- entwicklungsfähige Stelle
- anspruchsvolle und vielseitige Tätigkeit

Wir erwarten gerne Ihre schriftliche Bewerbung mit den üblichen Beilagen. Telefonische Auskünfte erteilt Ihnen Herr H. Knecht.

VON INS + KNECHT

BERATENDE INGENIEURE

Badenerstrasse 18 Postfach 8026 Zürich Telefon 01/241 04 30



Stadt Zürich - Bauamt II

Das Büro für Denkmalpflege des Hochbauamtes der Stadt Zürich sucht

Architekt(in) ETH oder HTL

(im Idealalter von 30-35 Jahren)

Einer initiativen Persönlichkeit übertragen wir nach sorgfältiger Einarbeitung folgende Aufgaben:

- Beurteilung von Baugesuchen, welche schutzwürdige Objekte betreffen
- Beratung von Architekten, Bauherren und Behörden in Fragen der Denkmalpflege
- Abfassen von Berichten zuhanden der Baubewilligungs-Behörde

Für diese vielseitige, interessante und weitgehend selbständige Tätigkeit sind neben den spezifischen beruflichen Kenntnissen auch Gewandtheit im schriftlichen und mündlichen Ausdruck, Verhandlungsgeschick und Sinn für kooperative Zusammenarbeit in kleinem Team erforderlich.

Handschriftliche Bewerbungen mit Foto, Lebenslauf und Zeugnisabschriften sind mit dem Kennwort «Denkmalpflege» zu richten an das **Hochbauamt der Stadt Zürich, Personaldienst, Postfach, 8021 Zürich.**

Für die Bearbeitung von Tragkonstruktionen im Hoch- und Tiefbau und als Leiter einer Projektgruppe suchen wir einen jüngeren, initiativen

Bauingenieur HTL

mit Erfahrung als Statiker und Konstrukteur und mit EDV-Kenntnissen. Es handelt sich um eine entwicklungsfähige Dauerstelle.

Wir sind ein mittelgrosses Büro mit jahrzehntelanger Tätigkeit auf den Gebieten Stahlbetonbau, Strassenbau, allg. Tiefbau und Abwasseranlagen.

Gerne erwarten wir Ihre schriftliche oder telefonische Bewerbung.

Ingenieurbüro Wieser + Co. St. Gallen und Teufen

Adresse: Rorschacherstr. 21, 9000 St. Gallen
Telefon 071 / 24 78 12

Was für ein Projekt möchte Suter + Suter möglichst bald realisieren?

Die Einstellung eines Architekten HTL.

Was Sie über uns und unser Angebot wissen sollten: Unser Ausführungsteam in Basel freut sich auf Ihre selbständige Mitarbeit bei der Planung und Realisierung verschiedenster Bauvorhaben, welche wir für unsere Auftraggeber aus Industrie und Verwaltung durchführen.

Was wir von Ihnen wissen möchten: Möglichst viel über Ihre Ausbildung (HTL-Abschluss erwünscht) und Ihre Berufserfahrung, welche sich auf einige Jahre belaufen sollte.

Wie wir uns kennenlernen: Interessenten senden ihre Bewerbung an Suter + Suter AG, Personaldienst, Lautengartenstrasse 23, CH-4010 Basel. Oder nehmen mit unserer Frau Eustache, Tel. 061/45 43 29, Kontakt auf.

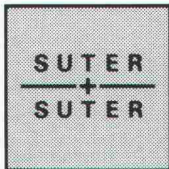

Planen mit Fachkompetenz - Bauen mit Garantie.



Stadtplanungsamt Bern

Das Stadtplanungsamt Bern, Unterabteilung Verkehrsplanung, sucht für das Fachgebiet

Verkehrsberuhigung

eine/n Verkehrsingenieur/in mit abgeschlossenem Hochschulstudium der Fachrichtung Planung und Verkehr, mit Vertiefungsschwerpunkt Raumplanung/Städtebau.

Das Tätigkeitsgebiet umfasst:

- Bearbeitung von allgemeinen Verkehrsproblemen, insbesondere Massnahmen für Fussgänger und Radfahrer
- Bearbeitung von Aufgaben im Bereich Umweltschutz und Verkehrsberuhigung
- Vertretung in diversen Kommissionen und Arbeitsgruppen innerhalb und ausserhalb der Verwaltung

Erwartet werden praktische Erfahrung und gründliches Fachwissen auf dem Gebiet des Verkehrsingenieurwesens und Städtebaus, Freude an der Zusammenarbeit innerhalb der Verwaltung sowie am Kontakt mit der Öffentlichkeit.

Die Anstellung erfolgt im Rahmen der städtischen Personal- und Besoldungsordnung. Die Wohnsitznahme in der Stadt oder Region Bern ist erforderlich. Stellenantritt nach Über-einkunft.

Auskunft erhalten Sie unter Telefon 031/64 67 82 (Sekretariat).

Ihre handschriftliche Bewerbung mit den üblichen Unterlagen richten Sie bitte bis zum 23. Mai 1986 an: Dr.-Ing. Jürg Sulzer, Stadtplaner, Stadtplanungsamt Bern, Postfach 2731, 3001 Bern.



Freiburgische Elektrizitätswerke

Zur Verstärkung unserer Baugruppe für Hochspannungsunterwerke innerhalb der Abteilung Studien und Anlagenbau haben wir vor, einen

Elektroingenieur HTL

anzustellen.

Der neue Mitarbeiter wird zu einem bereits bestehenden Team gehören und die Planung und Durchführungsüberwachung von Hochspannungsunterwerken zu übernehmen haben.

Wir verlangen:

- eine Ausbildung als Elektroingenieur (HTL)
- einen ausgeprägten Sinn für Zusammenarbeit und die Fähigkeit, sich einer aus mehreren Fachrichtungen bestehenden Equipe einzugliedern
- ein starkes Organisationstalent.

Wir offerieren:

- einen beständigen Arbeitsplatz mit interessanten Zukunftsaussichten
- eine vielfältige Arbeit, welche die Anwendung der jüngsten Techniken im Bereich der Hochspannung, der Steuer-/Kontrolltechnik und der Industrieinformatik beinhaltet
- gut ausgebaute Sozialleistungen innerhalb eines Grossunternehmens.

Sind Sie an dieser Stelle interessiert, so bitten wir Sie, uns Ihre Bewerbung samt den üblichen Unterlagen zuzusenden.

Freiburgische Elektrizitätswerke

Personalchef Péroles 25, 1700 Freiburg

Projektleiter

Wir suchen per sofort oder nach Vereinbarung je einen

Architekten HTL

und erfahrenen

Hochbauzeichner

die die vielseitigen und verantwortungsvollen Aufgaben eines Projektleiters oder Sachbearbeiters übernehmen können.

Bearbeitung von Projektierung bis Ausführungsplanung (ohne Bauführung) für interessante öffentliche Bauaufgaben.

Salär nach Einsatz und Qualifikation.

Für Bewerber mit wenig Praxis besteht die Möglichkeit, sich in die Sparte des Sachbearbeiters einzuarbeiten.

Atelier WW, dipl. Architekten

Klosbachstrasse 123, 8032 Zürich, Tel. 01 / 47 50 90

Unser Auftraggeber ist ein mittelgrosses Ingenieurbüro im Grossraum Zürich und sucht einen

dipl. Bauingenieur ETH Vertiefungsrichtung Konstruktion und Grundbau als Abteilungsleiter

Ihre Aufgabe:

- selbständige Bearbeitung von Aufträgen im konstruktiven Ingenieurbau
- verantwortliche Leitung der Projektgruppe Tragkonstruktion
- Mitarbeit an Projekten in interdisziplinären Bereichen

Wir erwarten:

- initiativen, verantwortungsbewussten Ingenieur mit Freude an der Lösung anspruchsvoller Aufgaben
- mehrjährige Berufserfahrung im Bereiche Konstruktion mit aktuellem Wissensstand
- Befähigung zur Führung einer Projektgruppe
- Idealalter 30-35 Jahre

Wir bieten:

- interessantes Tätigkeitsfeld
- EDV-Anlage mit entsprechender Software
- angenehmes Arbeitsklima
- Möglichkeit zu weitgehender Selbständigkeit

Stellenantritt: 1. August 1986, evtl. auch früher.

Bewerbungsunterlagen sind zu richten an:

Trachler Treuhand AG, Oberlandstr. 105, 8610 Uster



Stadt Zürich - Gartenbauamt

Wir sind zuständig für:

- **Landschaftsplanung**, Landschaftsschutz und **-pflege**, Naturschutz
- Projektierung, Bau und **Unterhalt von Grünanlagen jeder Art und von Friedhöfen**
- Stadtgärtnerei, Baumschule, Rebberg, Kompostierungsanlage, Sukkulentensammlung

Wir suchen für unsere **Hauptabteilung Unterhalt** einen

Landschaftsarchitekten als Abteilungsleiter

Unser neuer Mitarbeiter ist dem Hauptabteilungsleiter unterstellt. Er muss fähig sein, einen grösseren Mitarbeiterstab kooperativ zu führen. Weil er über einen wesentlichen Teil unserer Unterhaltskredite verfügen wird, sind Verhandlungsgeschick und unternehmerisches Denken unbedingt nötig. Ausserdem soll der Abteilungsleiter gegenüber Privaten wie innerhalb der Verwaltung die Interessen des Gartenbauamtes kompetent und freundlich vertreten können. Die Stelle umfasst je etwa zur Hälfte Büro- und Aussendienst.

Für diese gehobene und entsprechend dotierte Position sind nach abgeschlossener Ausbildung unbedingt mehrere Jahre Erfahrung in ähnlicher Tätigkeit erforderlich. Stellenantritt: 1. November 1986 oder nach Übereinkunft.

Bitte senden Sie Ihre vollständige Bewerbung mit Foto und Handschriftenprobe an den **Personaldienst des Gartenbauamtes**, Postfach, 8023 Zürich.

Für telefonische Auskünfte steht Ihnen Herr J. Berger, Tel. 216 42 62, gerne zur Verfügung. Selbstverständlich wird jede gewünschte Diskretion zugesichert.



**Für Menschen
die gerne arbeiten**

Wenn Sie mehr Selbständigkeit und Kompetenzen suchen und bereit sind, die Verantwortung zu tragen,

dann muss Sie das Angebot bei unserem Auftraggeber, einer bekannten Generalunternehmung in Chur mit gesunder Struktur und interessantem Auftragsvolumen, ansprechen.

Wir suchen nämlich eine erfahrene Persönlichkeit als

Projektleiter im Hochbau

Entscheidend für uns ist die Fähigkeit, auch grosse und anspruchsvolle Projekte kompetent, selbständig und mit voller Verantwortung durchziehen zu können. Dies bedingt einerseits bisherige Erfahrung als Bauleiter (möglichst innerhalb einer GU) und andererseits die Bereitschaft, sich überdurchschnittlich zu engagieren. EDV-Erfahrung und Italienischkenntnisse sind wünschenswert, jedoch nicht absolut erforderlich.

Dafür bietet Ihnen unser Auftraggeber eine absolut anspruchsvolle und auch befriedigende Aufgabe bei besten Anstellungsbedingungen.

*Setzen Sie sich bitte mit unserem **Herrn H.-J. Müntener** in Verbindung. Er wird Sie gerne näher informieren und er garantiert Ihnen dabei auch absolute Diskretion.*

Personal Sigma Chur AG

Engadinstr. 27, Postfach, 7002 Chur, Tel. 081 - 22 65 92



Pour son siège central de GENÈVE, **groupe de premier plan** dans la promotion et la construction immobilière internationale, cherche, pour entrée immédiate ou à convenir,

un chef de projets

formation architecte et/ou ingénieur diplômés et/ou «quantity surveyor»

à l'expérience pratique confirmée, pour gestion de projets immobiliers et de travaux publics variés (financement, suivi, bordereaux de chantiers - «homme de terrain»).

Suisses ou étrangers avec permis valables.

Anglais et français indispensables.

Déplacements outre-mer, traitement en rapport et selon degré de qualifications.

Prestations sociales modernes.

Faire offres **manuscrites** avec curriculum vitae, photocopies diplômes, certificats de travail, références, photo, prétentions de salaire, sous chiffre F 18-512744 PUBLICITAS, 1211 Genève 3.

Wir suchen

Tiefbautechniker/-zeichner

für vielseitige Beschäftigung in den Arbeitsbereichen Tiefbau, Meliorationsbau und Planung. Eintritt baldmöglichst.

Sie finden bei uns ein gutes Arbeitsklima und zeitgemässe Anstellungsbedingungen in gut eingerichteten Betrieb.

INGENIEURBÜRO FROMMELT AG

Landstrasse 29, **Vaduz**, Telefon 075 / 2 12 71

Wir suchen leistungsfähige

Architekten und Bauzeichner

für Bauleitung und Konstruktion

AKC Architekten Klemm + Cerliani SIA/SWB
5620 Bremgarten, Tel. 057 / 33 23 36

In unser Projektleitungsteam zur Ausführung eines anspruchsvollen Bank- und Geschäftshauses suchen wir per sofort oder nach Vereinbarung

Architekten HTL Bauführer/Bauzeichner

mit Erfahrung in Konstruktion und Bauführung und mit Begabung zur Lösung besonderer Baudetails.

Wir erwarten gerne Ihre Bewerbung an

Aeschbach + Felber + Kim, Architekten SIA, dipl. ETH
Vordere Vorstadt 8, 5000 Aarau, Tel. 064 / 24 17 88

Gesucht **Hochbauzeichner(in)**

Viktor Burri, Architekt HTL, Kasernenstrasse 41, 3600 Thun,
Telefon 033 / 23 45 23

Stellengesuche

Entwurfsarchitekt

dipl. Architekt ETH/SIA, Schweizer Bürger, mit langjähriger Erfahrung im Wohnungs- und öffentlichen Bausektor (vor allem Spitäler, Hotel, Schulen, Zentren usw.) besonders in Vorplanung, Projektierung und Ausführungsplanung ausgewiesen - gemäss zahlreichen auch realisierten Wettbewerbserfolgen in Projektmanagement sowie Darstellung versiert - sucht im Raume Zürich anspruchsvollen Aufgabenkreis. Teilzeit oder Beteiligung ebenfalls möglich.

Zuschriften unter Chiffre SIA 524 an IVA AG, Postfach, 8032 Zürich.

Hochbauzeichner/Bauführer

42, mit mehrjähriger Erfahrung in Devisierung, örtlicher Bauführung und Abrechnung, sucht neue, interessante Tätigkeit. Stadt Zürich und nähere Umgebung.

Offerten bitte unter Chiffre SIA 523 an IVA AG, Postfach, 8032 Zürich.

Dipl. Innenarchitektin

mit Erfahrung in Architektur- und Designbüro sucht auf Herbst 1986 neuen, interessanten und verantwortungsvollen Aufgabenbereich. Sprachen: D/F/E/I.

Angebote unter Chiffre Y-05-598964 an Publicitas, 3001 Bern.

Dipl. Bauingenieur ETHZ

mit Vertiefungsrichtungen Siedlungswasserbau und Verkehrsplanung, Nachdiplomstudium in Siedlungswasserbau und Gewässerschutz an der ETHZ, mehrjähriger Erfahrung in Projektierung, Bauleitung und Baumanagement im In- und Ausland, sucht anspruchsvolle und interdisziplinäre Arbeit in Ingenieurbüro oder Verwaltung, vorzugsweise im Umwelt-Engineering.

Kontaktnahme unter Chiffre SIA 525 an IVA AG, Postfach, 8032 Zürich.

Diverses

Bauleiter, Architekt HTL mit Erfahrung und guten Referenzen, übernimmt in freier Mitarbeit

Devisierung/Bauleitung/Abrechnung

für Wohn- und Industriebauten.

Anfragen an Chiffre 1869 Zn, Ofa Orell Füssli Werbe AG, Postf., 8022 Zürich

Dipl. Architekt ETH

sehr guter Darsteller mit Projektierungs- und Wettbewerbserfahrung (Wohn- und Alterssiedlungen, Dorf-, Kultur- und Gemeindezentren, Schulen, Kranken-, Werk- und Altersheime, Behindertenzentren mit Werkstätten, Banken, Geschäftshäuser, Waffenplätze, Kasernen) - 20 Preise (auch Plätze mit Weiterbearbeitung) - übernimmt freie Mitarbeit.

Kontaktnahme unter Chiffre SIA 488 an IVA AG, Postfach, 8032 Zürich.

Betonfertigteile

in allen Ausführungen,
auch in schwierigsten Formen.

Herstellung und Lieferung kurz-
fristig und preisgünstig,
auf Wunsch mit Montage.

Schweizer Referenzliste vorhanden.

BT BETONBAU GMBH

D-7700 Singen, Postfach 1369
Telefon 0049 / 77 31 / 6 34 22

FENSTERFABRIK
GASSER AG
6110 WOLHUSEN
041 - 71 12 28

JALOUSIEN
GASSER

J. Caflisch + Partner

Graphische EDV-Bearbeitung

Zugerstr. 46, 8805 Richterswil

☎ 01 / 784 34 80 / 784 35 18

**J
C
P**

- Aufbau von Leitungskataster in Zusammenarbeit mit dem örtlichen Geometer
- Digitalisierung von Plänen und Beschriftungen
- Erarbeitung von Datenbanken

Die Brooklyn-Brücke



Kampf, Leiden, Triumph

Die dramatische Geschichte einer bedeutenden Brücke und deren Erbauer. Zusammengetragen und auf 63 Seiten aufgezeichnet von dipl. Ing. Werner Stadelmann. Illustriert anhand von 34 Bildern.

Ein Stück Brückenbaugeschichte. Erzählt von einem kompetenten Autor, lehrreich und spannend zugleich. Zu beziehen zum Preis von Fr. 18.80 (+ Porto) durch Ihre Buchhandlung oder direkt bei:

Verlags-AG der akademischen technischen Vereine, Postfach 630, 8021 Zürich, Telefon 01 / 201 55 36

Bestellkarte

Ich bestelle _____ Exemplare «Die Brooklyn-Brücke» zum Preis von Fr. 18.80 + Porto gegen Rechnung:

Name: _____ Vorname: _____

Strasse: _____

PLZ/Ort: _____

Datum: _____ Unterschrift: _____

**Es ist eine Tatsache,
dass bei einem Inserat
der Erfolg
nicht ausbleiben kann!**

BRÜLLMANN Ganzglas-Anlagen

- eigene Glashärtungsanlage
- eigene Montagegruppen
- eigene Beschlägefertigung
- Funkservice

J BRÜLLMANN SÖHNE AG 8280 KREUZLINGEN 072 746212

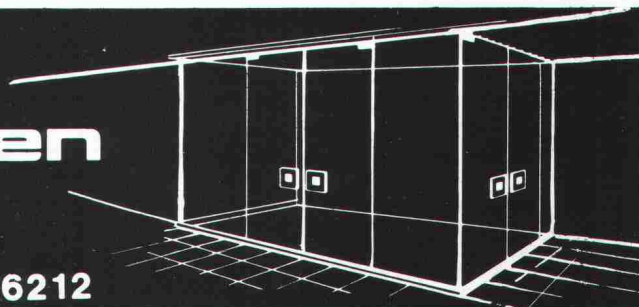

Kostenlose Architekten-Beratung von Trösch

Die Vielzahl der modernen Isolierglas-Produkte, die bei Trösch auch für Schrägverglasungen und in gebogener Ausführung erhältlich sind, eröffnen der Glas-Architektur neue Dimensionen. Besonders aktuell sind heute Wintergärten. Die rasche Entwicklung der Glastechnologie, erschwert es dem Architekten, sie dauernd zu verfolgen. Dies hat Trösch veranlasst, die Beratung zu verstärken. Bei Trösch stehen versierte Fachleute speziell für die Beratung von Architekten und Planern zur Verfügung. Wohlverstanden, die Beratung ist kostenlos und geht vom Projektierungsstadium bis zur Ausführung. Ein Grund mehr, Trösch als Partner zur Lösung aller Verglasungsprobleme zu wählen.

Moderne Isolierglas-Kombinationen HEGLAS von Trösch sind dreifach wirksam: neben maximaler Wärmeisolation auch Schallschutz und Einbruchsschutz. Und wo nötig bietet Trösch HEGLAS für Sonnenschutz. Neu von Trösch: die OPTIMAL-Linie mit drei ausgewählten Typen aus dem bewährten HEGLAS-Programm für die meisten Ansprüche.

Verlangen Sie den Architekten-Berater und die neusten Unterlagen beim nächstgelegenen Unternehmen der Glas Trösch Gruppe:

Glas Trösch AG Bern, Isolierglasfabrik,
3065 Bolligen, Tel. 031/58 59 51
Glas Trösch AG, Isolierglasfabrik,
4133 Pratteln, Tel. 061/83 22 83
Glas Trösch AG, Isolierglasfabrik,
5727 Oberkulm, Tel. 064/46 22 22
Heglas AG, Isolierglasfabrik,
9014 St. Gallen, Tel. 071/28 24 26

Grambach AG, Isolierglasfabrik,
8052 Zürich, Tel. 01/301 32 90
Grambach AG, Glashandlung,
9006 St. Gallen, Tel. 071/26 41 61
Heglas Bulle SA, Isolierglasfabrik,
1630 Bulle, Tel. 029/2 51 51
Glas Trösch AG Malans, Isolierglasfabrik,
7208 Malans, Tel. 081/51 39 12

Glas Trösch AG, Isolierglasfabrik
4922 Bützberg
Telefon 063/42 11 55

glaströsch
glaströsch
glaströsch

Kennen Sie einfachere Anschlüsse?

EFKAPRENE™

von **Kilcher**

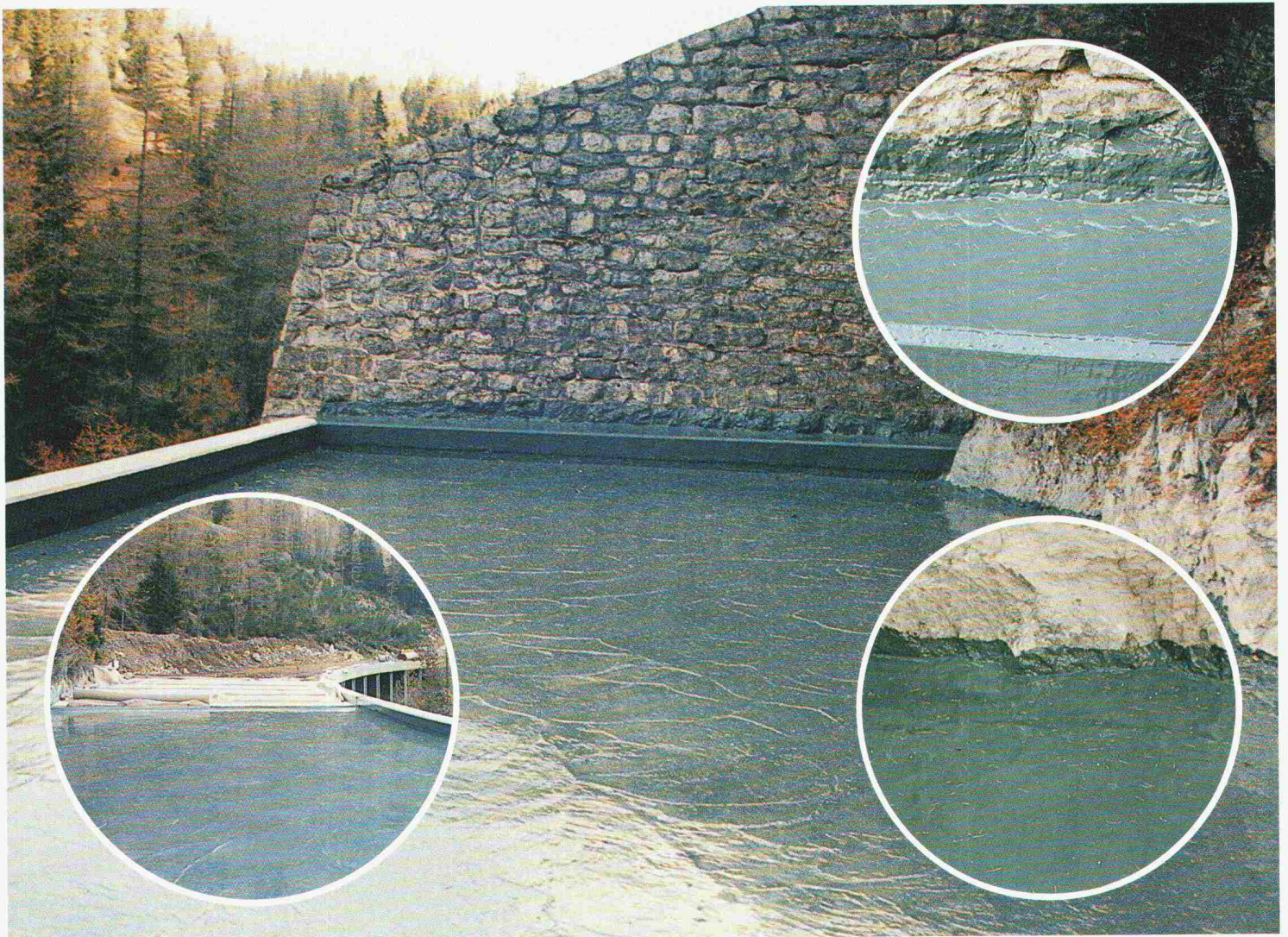

Die Rhätische Bahn schützt ihre Passagiere bei Bergün mit einer Lawinengalerie, EFKAPRENE™ schützt diese Lawinengalerie vor Wassereintritten. (Frostgefahr!)

Kilcher-Chemie AG
Steinackerweg
CH-4565 Recherswil
Telefon 065 35 16 35
Telex 934520 Kilch

Beratung durch:

Kilcher AG Recherswil 065 35 16 35
Kilcher AG Cully 021 99 27 70
Kilcher AG Romanshorn 071 63 22 61