

Zeitschrift: Schweizer Ingenieur und Architekt
Herausgeber: Verlags-AG der akademischen technischen Vereine
Band: 104 (1986)
Heft: 32

Werbung

Nutzungsbedingungen

Die ETH-Bibliothek ist die Anbieterin der digitalisierten Zeitschriften. Sie besitzt keine Urheberrechte an den Zeitschriften und ist nicht verantwortlich für deren Inhalte. Die Rechte liegen in der Regel bei den Herausgebern beziehungsweise den externen Rechteinhabern. [Siehe Rechtliche Hinweise.](#)

Conditions d'utilisation

L'ETH Library est le fournisseur des revues numérisées. Elle ne détient aucun droit d'auteur sur les revues et n'est pas responsable de leur contenu. En règle générale, les droits sont détenus par les éditeurs ou les détenteurs de droits externes. [Voir Informations légales.](#)

Terms of use

The ETH Library is the provider of the digitised journals. It does not own any copyrights to the journals and is not responsible for their content. The rights usually lie with the publishers or the external rights holders. [See Legal notice.](#)

Download PDF: 18.03.2025

ETH-Bibliothek Zürich, E-Periodica, <https://www.e-periodica.ch>

Schweizer Ingenieur und Architekt

Schweizerische Bauzeitung

Verlags-AG der Akademischen-technischen Vereine

104. Jahrgang 7. August 1986 Heft 32/1986 Erscheint wöchentlich

Offizielles Organ:

Schweizerischer Ingenieur- und Architektenverein (SIA)

Gesellschaft Ehemaliger Studierender der ETH Zürich (GEP)

Schweizerische Vereinigung Beratender Ingenieure (ASIC)

Redaktion

«Schweizer Ingenieur und Architekt»

Rüdigerstrasse 11
Postfach 630, 8021 Zürich
Tel. 01/201 55 36

Redaktoren:

Balthasar Peyer,
leitender Redaktor
Dr. sc. techn. ETH/SIA

Bruno Odermatt,
dipl. Arch. ETH/SIA

Hans U. Scherrer,
dipl. Ing. ETH/SIA

Druck:

Offset + Buchdruck AG, Zürich

Nachdruck von Bild und Text,
auch auszugsweise, nur mit schriftlicher Zustimmung der Redaktion
und mit genauer Quellenangabe.

Abonnemente

Schweiz:

1 Jahr Fr. 170.—
½ Jahr Fr. 89.50
Einzelnummer Fr. 6.50

Ausland:

1 Jahr Fr. 185.—
½ Jahr Fr. 96.—
Einzelnummer Fr. 7.50

Postcheck: «Schweizer Ingenieur und Architekt», 80-6110 Zürich

Ermässigte Abonnemente für Mitglieder des GEP, des BSA, der ASIC, des STV und für Studenten

Bestellungen für Abonnemente und Einzelnummern sowie Adressänderungen von Abonnements an die Redaktion; Adressänderungen von SIA-Mitgliedern an das SIA-Generalsekretariat

SIA-Normen und Dokumentationen sind nur erhältlich beim **SIA-Generalsekretariat** Selnastrasse 16, Postfach, 8039 Zürich, Tel. 01/201 15 70

Anzeigenverwaltung

IVA AG für internationale Werbung

Hauptsitz:
Mühlebachstrasse 43
8032 Zürich
Tel. 01/251 24 50

Filiale Lausanne:
Pré-du-Marché 23
1004 Lausanne
Tel. 021/37 72 72

zum Titelbild

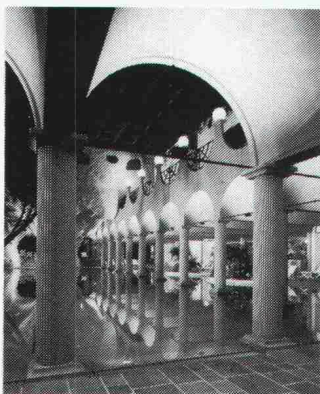

Nähere Informationen durch:

Stüssi AG
Rudolf Stüssi AG
Vorfabrizierte Betonbauten
8108 Dällikon
Telefon 01/844 00 40

Stüssi-Glasfaserbetonelemente

können eingesetzt werden für

- Verkleidungen aller Art im Innenausbau
- Fassadenbau
- statisch nicht tragende Teile im Hoch- und Tiefbau (z. B. verlorene Schalungen, Auskleidungen, usw.)

Stüssi-Glasfaserbetonelemente weisen eine sehr hohe Druck-, Zug- und Biegefestigkeit auf, sind feuerfest und korrosionsbeständig. Sie sind dünnchalig mit Wandstärken von 0,8-1,5 cm bei einem mittleren Transportgewicht von etwa 25 kg/m² Elementfläche.

Die Form der Stüssi-Glasfaserbetonelemente ist im Rahmen der verwendeten Spritztechnik frei wählbar, Farbbeimischungen sowie verschiedenste Schalungs- und Vorsatzmaterialien erlauben eine breitgefächerte Anwendung.

Wir verfügen über eine zehnjährige Produktionserfahrung von Glasfaserbetonelementen.

Inhalt

Zeitfragen

Nur die halbe Wahrheit gesagt – wie Informationen irreführend verstanden werden können.

Von U. Zürcher, Zürich

753

Strassenverkehr/Schieneverkehr

Zubringer zur Bahn – die ideale Umsteigestation.

Von E. H. Jud, Zürich

755

Architektur

Rittmeyer & Furrer – eine Architektengemeinschaft.

Von L. Dosch, Chur

757

Wettbewerbe

Schweizerisches Paraplegikerzentrum in Nottwil LU

759

Dorfbrunnen in Escholzmatt LU. Halle de gymnastique à Corcelles. Viadukt Löwensberg, Ingenieurwettbewerb. Gemeindezentrum Riva/Roveredo. Equipement comunal, Vétroz. International competition of ideas, Spanien

766

Umschau

Treibgase und Treibhauseffekt. Faszination unter Wasser: Wohnproduktion in der Schweiz. Verlangsamte Konjunkturerweiterung

767

ETH Zürich

Promotionsfeier

769

Bücher

Normenauszug für technische Schulen. Les tôles profilées. Recommendations for the fatigue Design of Steel Structures

770

SIA-Mitteilungen

Vernehmlassung SIA 180 «Wärmeschutz im Hochbau». Mineralische Bindemittel: Norm SIA 215, Ausgabe 1978. Vernehmlassung Ordnung für Leistungen und Honorare der Raumplaner (LHO 110)

770

B-Seiten

Wettbewerbe, Wettbewerbsausstellungen. Veranstaltungskalender. Tagungen

B 117-120

Im nächsten Heft

Haustechnik

(Änderungen vorbehalten)

Ingénieurs et architectes suisses

Adresse: En Bassenges, 1024 Ecublens, Tél. 021/47 20 98

No 14/86

Wer macht was?

Abdichtungen

Starr im Dünnschichtverfahren

BAUSCHUTZ AG, 8048 Zürich
Bristenstr. 10, Tel. 01 / 432 11 30

BENZ AG, Kunstharzbeläge und
Bautenschutz. Bändlistrasse 31,
8064 Zürich, Tel. 01 / 64 50 24
ab 26.8.86 neue Tel.-Nr. 01 / 432 50 24

Abdichtungen

KUNSTSTOFF-TECHNIK, 8041 Zürich
Leimbachstr. 38, Tel. 01 / 482 88 88
Wassereinbrüche und Feuchtigkeit

STUMP BOHR AG, 8032 Zürich
Abt. Bautenschutz
Mühlebachstr. 20, Tel. 01 / 252 56 22

TRITON AG, 8048 Zürich
Badenerstrasse 849, Tel. 01 / 62 55 22
Wasserdichte Verputze und
Fugenbandsysteme

Akustik

SCHNEIDER DÄMMTECHNIK AG
8401 Winterthur, Tel. 052 / 89 21 21
Beratung, Messungen, Schwin-
gungs-/Schallschutzkomponenten

Angewandte Hydrologie/Tracerhydrologie

NATURAQUA, Tel. 031 / 44 35 71
Thunstr. 101a, 3006 Bern

Angewandte Klimatologie/Meteorologie

METEOTEST, Tel. 031/23 74 17
Hallerstr. 50, 3012 Bern

Architekturmodelle

ATELIER EBER, 5400 Ennetbaden
Schlierenstr. 46, Tel. 056 / 22 14 50

ATELIER 7, M. Fricker
Klosbachstrasse 123, 8032 Zürich
Tel. 01/47 92 67

LÜCHINGER Modellbau
9113 Degersheim, Tel. 071 / 54 15 22

SCHALK MODELLBAU
8050 Zürich, Tel. 01/302 64 11
5430 Wettingen, Tel. 056/27 10 80

Werner Schnüriger, 8953 Dietikon
Moosmattstr. 16, Tel. 01/740 27 57

Modellbau Zaborowsky
Inhaber D. Raffainer
Neumarkt 10, 8001 Zürich
Tel. 01/252 22 16

Bauaustrocknung

Roth-Kippe AG, 8055 Zürich
Gutstrasse 12, Tel. 01 / 461 11 55

Baugrunduntersuchungen

BBL Baulaboratorium AG
4132 Muttenz/Basel, Tel. 061/61 33 14

CSD COLOMBI SCHMUTZ DORTHE AG
3097 Liebefeld/Bern, Tel. 031/53 64 12
1052 Le Mont-s.-Lausanne, 021/37 12 41
1700 Fribourg, Tel. 037/22 76 66
5000 Aarau, Tel. 064/24 66 22
4410 Liestal, Tel. 061/91 24 28

Baugrunduntersuchungen Erschütterungs-Messungen

GEOTEST AG
(s. Geologie - Geotechnik - Geophysik)

K+S P. KIEFER + R. STUDER AG
4153 Reinach BL, Tel. 061/76 94 76

SIEBER CASSINA + Partner
Beratende Geologen und Ingenieure
8008 Zürich, Tel. 01/252 75 60
4600 Olten, Tel. 062/32 15 85
3006 Bern, Tel. 031/44 08 68

TERREXPART AG
Baugrund, Baumaterial, Baumethoden
Stauffacherstrasse 130, 3014 Bern
Tel. 031 / 42 62 22

Beton- und Naturstein- Untersuchung

GEOTEST AG
(s. Geologie - Geotechnik - Geophysik)

Betonsanierungen

BENZ AG, Kunstharzbeläge und
Bautenschutz. Bändlistrasse 31,
8064 Zürich, Tel. 01 / 64 50 24
ab 26.8.86 neue Tel.-Nr. 01 / 432 50 24

Gunit, Spritzbeton, Sandstrahlen
E. LAICH SA, 6671 Avegno,
Tel. 093 / 81 17 22

STUMP BOHR AG, 8032 Zürich
Abt. Bautenschutz
Mühlebachstr. 20, Tel. 01 / 252 56 22

TRITON AG, 8048 Zürich
Badenerstrasse 849, Tel. 01 / 62 55 22
Betonsanierungen

Brandschutzdämmungen

Schneider Dämmtechnik AG,
8401 Winterthur, Im Hölderli 26
Tel. 052 / 89 21 21

Briefkasten

Gitterrost-Vertrieb WALTER ALBIEZ AG
8031 Zürich, Tel. 01 / 44 55 70

CAD

RZW DR. WALDER + PARTNER AG
Rechenzentrum und Softwarehaus
3073 Gümligen, Tel. 031 / 52 69 62
8032 Zürich, Tel. 01 / 252 86 63

Datenverarbeitung

INSER AG, Beratende Ing. für EDV
Rechen- und Zeichenzentrum
3097 Liebefeld, Tel. 031 / 59 20 88

EDV-Problemlösungen

FIDES Rechenzentrum,
8004 Zürich, Tel. 01 / 249 27 63
Hardware: Personalcomputer allein
oder in Verbindung mit RZ
Software: Grösstes Angebot an
Schweizer Rechen- und Zeichen-
programmen für Bauingenieure und
Architekten

MICHELS DATENTECHNIK
8820 Wädenswil, Tel. 01 / 780 34 51
Software für den Heizungstechniker

CSD AG (s. Baugrunduntersuchungen)

GEOTEST AG
(s. Geologie - Geotechnik - Geophysik)

K+S P. KIEFER + R. STUDER AG
4153 Reinach BL, Tel. 061/76 94 76

Expertisen/Beweisaufnahmen

Maschinenindustrie / Elektroindustrie
Bauindustrie / Beschichtungsindustrie
Schneider & Partner AG, 6006 Luzern
dipl. Ingenieure ETH/SIA/HTL
Tel. 041 / 31 24 52 oder 31 35 15
Unternehmensberatung / Ing.-Büro

Faltwände - Holzfalttüren

Lienhard Söhne AG, 8038 Zürich
Albisstr. 131, Tel. 01/482 12 90

Farbkopien

Photomechanisch, Plandruck oder
Offset, in allen Formaten.
Kostenlose Beratung.
Aerni-Leuch AG, Bereich Repro
Sportweg 34, 3097 Liebefeld BE
Tel. 031 / 53 93 81

Fassadenplanung

Metallbau-Planung J. F. Meyer AG
6006 Luzern, Seeburgstr. 20
Tel. 041/31 20 88

Feuchtigkeitsmessgerät

Schieritz & Hauenstein AG
Finklerweg 32, 4144 Arlesheim
Tel. 061 / 72 10 60

Fiberskopie

Hohlraumkontrollen jeder Art
SPI AG, Ipsach, Tel. 032 / 51 71 58

Geologie - Geotechnik - Geophysik

CSD AG (s. Baugrunduntersuchungen)

Geologie - Geotechnik - Geophysik

GEOTEST AG
3052 Zollikofen, Tel. 031 / 57 20 74
9008 St. Gallen, Tel. 071 / 24 87 10
8955 Oetwil a.L., Tel. 01 / 748 26 85
6010 Kriens LU, Tel. 041 / 45 46 66
1785 Cressier FR, 1037 Etagnières VD

Geotechnik

Dr. H. HALTER, dipl. Ing. ETH/SIA
Grund- und Dammbau, Erdbaulabor
Ekkehardstr. 25, 8006 Zürich
Tel. 01 / 362 56 28

Ingenieurbüro G. MUGGLIN AG
Beratung, Untersuchungsprogramme,
Planung, Berechnung, Überwachung
in Grundbau, Bodenmechanik und
allgem. Tiefbau. Schlösslistr. 24a,
8044 Zürich, Tel. 01 / 251 48 62

Holzbeizarbeiten

Amstutz & Sahli AG, 8032 Zürich
Chem. Holzbeizerei und Spritzwerk
Hofackerstrasse 11A, Tel. 01 / 53 50 40

Holzschutzmittel

Dr. R. MAAG AG, 8157 Dielsdorf
Tel. 01/855 11 11
Color xex, Xerotin, Xylosan

Injektionen

BAUSCHUTZ AG, 8048 Zürich
Bristenstr. 10, Tel. 01 / 432 11 30

BENZ AG, Kunstharzbeläge und
Bautenschutz. Bändlistrasse 31,
8064 Zürich, Tel. 01 / 64 50 24
ab 26.8.86 neue Tel.-Nr. 01 / 432 50 24

STUMP BOHR AG, 8032 Zürich
Abt. Bautenschutz
Mühlebachstr. 20, Tel. 01 / 252 56 22

Isolierungen

Schneider Dämmtechnik AG
8401 Winterthur, Im Hölderli 26
Tel. 052 / 89 21 21

Isolierelemente LEGATHERM Steildach/Estrichboden

LEGANORM AG, 8400 Winterthur
Feldstr. 31, Tel. 052/25 26 16

Kanalisationen

Krähenmann AG / Kasapro AG
Kanalunterhalt und -sanierungen
9202 Gossau SG, Tel. 071 / 85 35 11

Kanal-Reparaturen

KUNSTSTOFF-TECHNIK, 8041 Zürich
Leimbachstr. 38, Tel. 01 / 482 88 88

Kunststoff-Dichtungsbahnen

Über 30 Typen Sarnafil für Bauwerk-
schutz, Umweltschutz und Textile
Bauten.
Sarna Kunststoff AG
6060 Sarnen, Tel. 041 / 61 01 11

Lager- und Betriebs-einrichtungen

AROX AG, Lager- und Betriebs-
einrichtungen
6284 Sulz-Gelfingen, Tel. 041 / 85 27 22

Lärmexperten

BMP Dr. Pelli + Co., 8027 Zürich
Splügenstr. 3, Tel. 01 / 202 21 51
Aussenlärmrechnungen, Projektie-
rung von Schutzmassnahmen

Lärmschutz

Siegfried Keller AG, Wallisellen
Lärmschutz Büro und Lager:
Zürichstr. 38, 8306 Brüttisellen
Tel. 01/833 02 81

Fachfirmen- verzeichnis

Luftreinhaltung

BMP Dr. Pelli + Co., 8027 Zürich
Splügenstrasse 3, Tel. 01 / 202 21 51
Emissions- und Immissionsberechnungen (UVP, Kataster, Herkunft und Auswirkungen, Prognosen)

Materialprüfung

BBL Baulaboratorium AG
4132 Muttentz/Basel, Tel. 061/61 33 14

Mauerentfeuchtungen

BAUSCHUTZ AG, 8048 Zürich
Bristenstr. 10, Tel. 01 / 432 11 30

STUMP BOHR AG, 8032 Zürich
Abt. Bautenschutz
Mühlebachstr. 20, Tel. 01 / 252 56 22

Metallbau

Surber-Metallbau AG, 8004 Zürich
Hohlstrasse 211, Tel. 01/42 87 87
Metallfassaden, Metallfenster,
Schallschutzfenster, Metalltüren,
Brandschutzabschlüsse

Metall-Normtüren

Brander AG, 8162 Steinmaur
Tel. 01/853 06 22

Natursteine

J. und A. Kuster, Steinbrüche AG
8807 Freienbach, Tel. 01/784 25 25
P. DE ZANET + Co. AG
8730 Uznach, Tel. 055 / 72 28 44

Oberlichter/Verglasungen

TUCHSCHMID AG
8500 Frauenfeld, Tel. 054 / 26 11 11

Pfahlprüfungen

GEOTEST AG
(s. Geologie - Geotechnik - Geophysik)

Plan-Rollen

TUPAK-SERVICE
4922 Bützberg, Tel. 063 / 43 19 69

Pumpen

Bieri Pumpenbau AG
Biral International
3110 Münsingen, Tel. 031/92 92 11

GRUNDFOS PUMPEN AG
8117 Fällanden
Tel. 01/825 29 25, Telex 59928

HÄNY & CIE. AG, Pumpen- und
Wasseraufbereitungsanlagen
8706 Meilen, Tel. 01/925 11 31

PUMPENBAU SCHAFFHAUSEN AG
8200 Schaffhausen, Tel. 053/4 30 21

K. Rüttschi AG, Pumpenbau, 5200 Brugg
Tel. 056/41 04 55, Telex 825 130

SOMMER SCHENK SUISSE
Pumpenbau, 5213 Villnachern
Tel. 056/43 13 63

Pumpen/Armaturen

KSB Zürich AG, 8031 Zürich,
Tel. 01/44 99 33

Rohrnetzsanierungen

nach dem P.I.M.-Verfahren
für Gas und Wasser
ROHRTECH AG, 8500 Frauenfeld
Tel. 054 / 22 22 69

Schallschutz- und Schwingungstechnik

ANGST + PFISTER, 8052 Zürich
Thurgauerstr. 66, Tel. 01/301 20 20

PAUL SCHWAB AG, Säntisstrasse 7
8134 Adliswil, Tel. 01 / 710 02 22

Sprengen

Sprengen! Abbruch, Aushub, Material-
gewinnung, Felssanierungen, Spreng-
beratung, Überwachungen, Beratung
bei Devisierungen, Expertisen
BEREUTER SPRENG AG
8604 Volketswil, Tel. 01 / 945 67 59

Spritzbeton

Gunit, Sandstrahlen
E. LAICH SA, 6671 Avegno
Tel. 093 / 81 17 22

Thermolackierungen

Thermolackierwerk Waltenspül AG
6142 Gettnau LU, Tel. 045/81 20 51

Trennwände - Werkkabinen

Verstellbare Blättler-Wände
schallsoliert, feuerbeständig
BLÄTTLER AG, Holz- und Metallbau
Industriestr. 1, 8117 Fällanden
Tel. 01/825 43 85

Treppen

Columbus-Treppen AG
9245 Oberbüren, Tel. 073/51 37 55
Spindeltreppen aus Holz und Alu,
Scheren- und Holzschiebetreppen

Ungezieferbekämpfung

Ketol AG, Abt. Insecta-Service
8157 Dielsdorf ZH, Tel. 01/853 05 16

Unterquerungsarbeiten mit Stahl- und Eternit- rohren bis 1000 mm Ø

für Kanalisation und Werkleitungen
TRENCHAG AG, 8305 Dietlikon
Tel. 01/833 22 05

Vorfabrizierte Armierungen

Mit fi-Rista-Elementen armieren Sie
wirtschaftlicher
NEU! fi-Ripa-Anschlusskorb
DRAHTWERKE FISCHER AG
5734 Reinach
Tel. 064/71 15 55, Telex 981 532 dwfi ch

Brügmann Fenster-Systeme

In der Schweiz seit über 10 Jahren
im Einsatz. Systeme EMPA geprüft.

Brügmann Fenster-Systeme

In der Schweiz seit über 10 Jahren
im Einsatz. Systeme EMPA geprüft.

Brügmann Fenster-Systeme

In der Schweiz hergestellt von be-
kannten und massgebenden Fen-
sterfabriken:

Angerer Hans
Bachmann AG
Bachmann AG
M. Beglinger
Berner+Müller
Droz Maurice
Gindraux+Fils
Hunkeler AG
Megert+Frutiger
Megert+Frutiger
L. Oberholzer AG
Preiswerk+Esser
Fritz Wittwer
Paul Zimmermann

7270 Davos-Platz
6280 Hochdorf
8038 Zürich
8880 Walenstadt
5014 Gretzenbach
2606 Corgémont
2024 St-Aubin
6000 Luzern
3613 Steffisburg
8008 Zürich
9215 Schönenberg
4021 Basel
5712 Beinwil
5734 Reinach

Verlangen Sie bitte mit diesem Coupon
bei einem der aufgeführten Fensterhersteller
oder bei uns

weitere Unterlagen ein persönliches Gespräch

Name _____

Strasse _____

PLZ/Ort _____

Telefon _____

Tonet AG, CH-4657 Dulliken, Tel. 062/35 41 41
Werkvertretung und Profillager von Brügmann

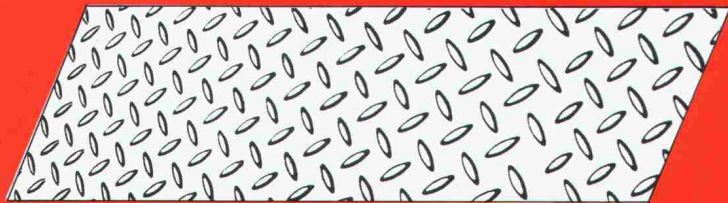

Wincro-Suregrip

Riffelblech aus korrosionsbeständigem Stahl
Blechstärke 3/4,5/6 mm

SpannStahl AG

Dywidag-Technik 8340 Hinwil/ZH, Tel. 01 937 10 20

Liftschachtelemente



BRODTBECK

Liftschacht- und Raumelemente
Fassaden- und Spezialelemente
Vortriebsrohre und Kanalelemente
Cementwaren

Brodtbeck AG
Hardstrasse 42
4133 Pratteln
Telefon 061 81 50 12

ATELIER FÜR PERSPEKTIVEN

GENAU KONSTRUIERTE PERSPEKTIVEN

SCHWARZWEISS / FARBIG
FÜR HELLRAUMPROJEKTION
FÜR BAUTAFELN / PLAKATE

ALS FOTOMONTAGEN
INSERATE / FACHBÜCHER
FÜR PROSPEKTE

DAVID-HESS-WEG 14, 8038 ZÜRICH, TEL. 01/482 29 49

Tische
Stühle
Bänke
nach Mass



Direkt ab Fabrik

KEUSCH

Riesenauswahl
Gratis-katalog verlangen

Keusch+Sohn AG
5623 Boswil

Telefon 057 4612 84



Spielmöglichkeiten für Kleinkinder, Schulkinder und Jugendliche

mit neuen, attraktiven
● Tischtennis-Tische ● Rutschbahnen
● Kleinkinder-Geräten ● Gartenschach
● GTSM-Kombigeräten ● Sitzbänke für Erwachsene ● etc. etc. Günstige Preise. Sofortige Lieferung.

BON

Wir möchten unverbindlich einen GTSM-Katalog
 eine Offerte für

Name/Adresse: _____

GTSM MAGGLINGEN TEL. 01/461 11 30
2532 Magglingen 8003 Zürich Aegertenstr. 56

Heizoeltank-Aktion

Vom Bundesamt für Umweltschutz bewilligte Modelle

1000 ltr. 340.-
1100 ltr. 340.-
1500 ltr. 460.-
2000 ltr. 545.-

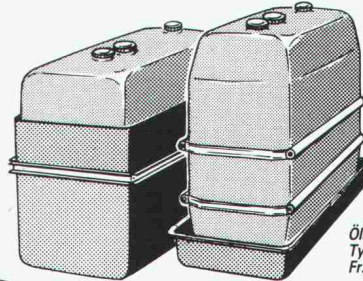

Auffangwanne aus Kunststoff
Inhalt 100% 25%
1000 ltr. 485.-230.-
1100 ltr. 495.-270.-
1500 ltr. 645.-290.-
2000 ltr. 740.-335.-

Elektro-Pumpe
220 V, 30 ltr./min.
Fr. 310.-

Ölhandpumpe
Typ Standard ca. 30 ltr./min.
Fr. 150.-

faser-plast

Faser-Plast AG Kunststoffe
9532 Rickenbach/Wil Telefon 073-23 21 44

startex®

SPRITZDÄMMSTOFF

Geeignet für eine optimale Hohlraumfüllung in Dächern, Böden, Wänden, Zweischalen-Mauerwerken, Schächten, Badewannen usw.

Zum Beispiel ▶

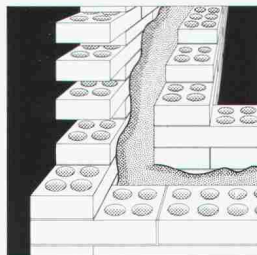

STARTEX in Hohlräumen des Zweischalen-Mauerwerkes (begünstigt Wärmespeicherfunktion des inneren Mauerwerkes)

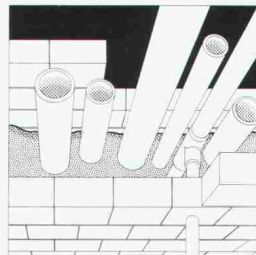

STARTEX in Leitungsschächten, Fernheizungskanälen, Speichern usw.

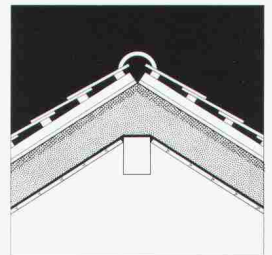

STARTEX in Dachschrägen oder Dachböden

IDC CHEMIE AG 8807 Freienbach Tel. 055/ 48 29 35
Vertretung Westschweiz: Robert Scheller SA 1024 Ecublens Tel. 021/34 69 31

Das ideale Gerät, wenn Sie rasch und fehlerfrei messen wollen.

Weil beide Teilkreise **voll digitalisiert** sind.

- Erleichtertes Einstellen rechter Winkel (durch Signalton)
- Grosse (auch bei Sonnenlicht), leicht ablesbare Flüssigkeitskristallanzeige
- Anzeigefeld auf beiden Seiten
- Nachrüstbar mit dem hervorragenden Distanzmesser NIKON ND-20
- 12 Stunden Batterien
- Zwei Jahre Garantie
- Orientierung des Vertikalkreises durch einfache Bewegung des Fernrohrs. (Sonst nur bei Geräten hoher Preisklassen)
- Unglaublich günstiger Preis

Grundausrüstung:

Gerät — Behälter — Dreifuss und Batterie



Nikon NE-10

Technische Daten:

- Vergrößerung: 30x
- Kürzeste Zielweite: 1,3m
- Winkelmessgenauigkeit: $\pm 10''$
 $\pm 3 \text{ mgon}$
- Umschaltbar: $400^\circ/360^\circ$
- Objektivdurchmesser: 45mm
- Gewicht mit Batterie: 5 kg

Fr. **6980.-**

Coupon

Ich möchte Genaueres über den Theodolit NE-10 wissen. Bitte senden Sie mir Ihren Prospekt mit Preisen:

Name: _____

 Firma: _____

 Strasse: _____

 PLZ/Ort: _____

Sie werden kaum für das Bauwesen einen robusteren, preisgünstigeren, vollelektronischen Theodoliten finden

Geo-Astor

Erste Schweizer Einkaufszentrale für Ingenieure und Geometer.

Postfach
 8840 Einsiedeln
 Telefon 055/534076

Wannenbauelemente

- hervorragende Wärme- und Schalldämmung
- idealer Untergrund zum Fliesenkleben
- keine Rißbildung, kein Verfärben und Ausbröckeln der Fugen
- kein Kontrollrahmen notwendig
- Schallübertragung und Spannungen im Wannenbereich werden durch die Silikonverklebung verhindert
- keine Schwitzwasserbildung
- schneller Einbau

Kann sofort weiterbearbeitet werden

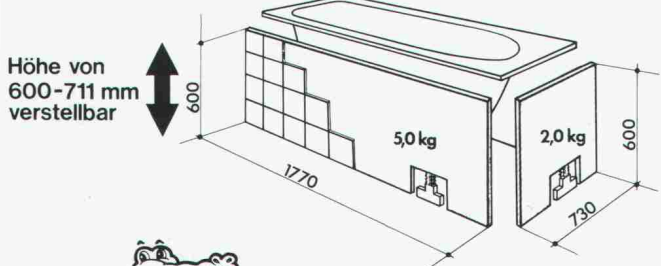

thumag

CH-9326 Horn TG
 Tel. 071/41 22 42

Verkauf durch:
 SABAG AG

AG BAUSTEIN
 BM THUN AG
 H. ALLMENDINGER AG

KAISER PLÄTTLI BAUSTOFFE AG
 RICHNER AG
 CRISTOFOLI AG

Rothenburg, Hägendorf,
 Biel, Delémont, Lausanne
 Solothurn, Rotkreuz, Bern
 Thun
 Horn, Chur, Zürich,
 Frauenfeld, Lengwil
 Sevelen
 Aarau
 Basel

TOBLER WERBUNG Rorschach

RWD Zeichentechnik

Fortschritt
 Technik
 Qualität

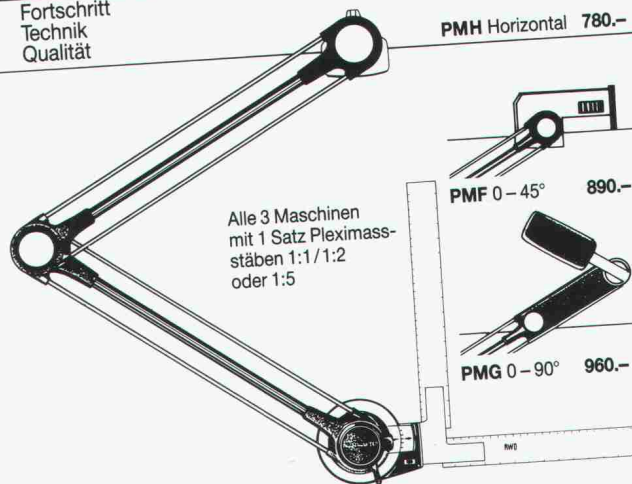

Alle 3 Maschinen mit 1 Satz Pleximassstäben 1:1/1:2 oder 1:5

3 Kleinzeichnenmaschinen zu Spezial-Preisen!

senden Sie mir deshalb gratis die umfassenden Unterlagen über die 3 praktischen Kleinzeichnenmaschinen.

24/1 _____

Coupon einsenden an: Reppisch Werke AG, 8953 Dietikon, Tel. 01-740 68 22

Die hochstehenden,
sofort einsatzfähigen Programme
auf Personal-Computer
für Architekten

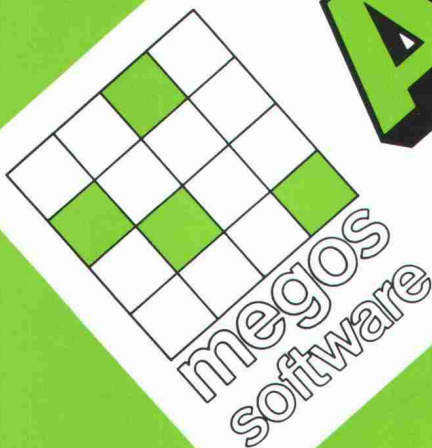

data-grafik ag, Zwinglistrasse 21, 8026 Zürich, Telefon 01/241 33 22

ARCHISOFT

data-grafik ag
8026 Zürich
Tel. 01/241 33 22

Kolar & Co. AG
6006 Luzern
Tel. 041/36 27 27

MTF Computer AG
4603 Olten
Tel. 062/32 87 57

Rhomberg Ing Büro
8212 Neuhausen
Tel. 053/2 70 71

SYSAG
4054 Basel
Tel. 061/39 25 25

ZAP Computer AG
3900 Brig
Tel. 028/23 10 48

BAU-DATA AG
FL-9494 Schaan
Tel. 075/2 77 43



Senden Sie uns Unterlagen Rufen Sie uns an

Name/Firma: _____

Adresse: _____

Einsenden an: data-grafik ag
Zwinglistrasse 21, 8026 Zürich

„Ich bin die grüne Wärmedämmplatte. Für die Wärmebrückendämmung bin ich unentbehrlich.“

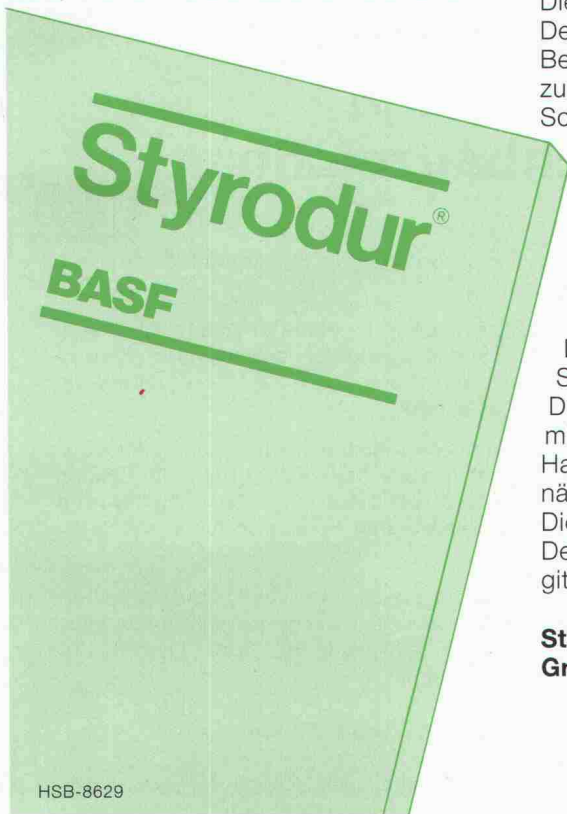

Die wirksamste Methode, einbindende Decken und Wände, aussteifende Betonsäulen und Fensterstürze vor zu großem Wärmeabfluß und vor Schimmelbildung zu bewahren, ist die außenseitige Dämmung mit der rauhen Styrodur 2000-Platte. Styrodur, die grüne Wärmedämmplatte von BASF, nimmt kaum Wasser auf, ist druckfest, formstabil, frostsicher und verrottet nicht. Die Verlegung ist einfach. Die Dämmplatten werden in die Schalung eingestellt und anbetoniert. Die raue Oberfläche verbindet sich mit dem Beton. Zur Erhöhung der Haftung werden zusätzliche Kunststoffnägeln verwendet. Die Dämmplatten werden verputzt. Der Grundputz wird mit einem Glasgittergewebe armiert. Wärmebrücken-

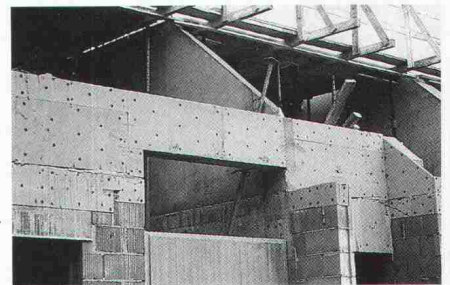

dämmung mit Styrodur: Hochwirksam, wirtschaftlich und einfach auszuführen.

Fordern Sie bitte weitere Informationen an, wenn Sie mehr wissen wollen über Styrodur.

Generalvertrieb in der Schweiz:
Kork AG, Kunststoffwerke
5623 Boswil, Telefon 057/47 11 44

Styrodur von BASF.
Grün und gut.

BASF (Schweiz) AG
8820 Wädenswil/Au

BASF

PASSAVANT – Dachwasserablauf

Guss, zweiteilig, senkrechter Abgang, mit Isolierkörper und Isolierring. Rost rund oder quadratisch, begeh- oder befahrbar bis 150kN Prüfkraft.

Varianten:

Einteilig oder mit seitlichem Abgang.

PASSAVANT – Dachwasserablauf

Guss, einteilig, senkrechter Abgang, mit Isolierkörper und Kugelrost. Wählbare Distanzringe von 25, 35 und 45 mm Höhe.

Varianten:

Zweiteilig, mit seitlichem Abgang, oder mit Flachrost, rund und quadratisch. Heizbarer Distanzring in 45 mm Höhe.

PASSAVANT – Dachwasserablauf

Guss, zweiteilig, seitlicher Abgang, mit Isolierring und Isolierkörper sowie Kugelrost. Wählbare Distanzringe von 25, 35 und 45 mm Höhe.

Varianten:

Einteilig, mit senkrechtem Abgang, Flachrost, rund oder quadratisch. Heizbarer Distanzring in 45 mm Höhe.

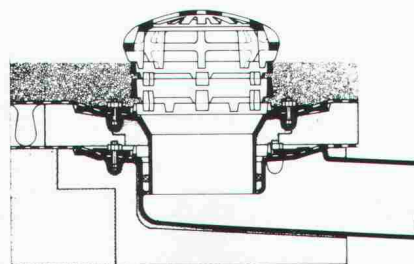
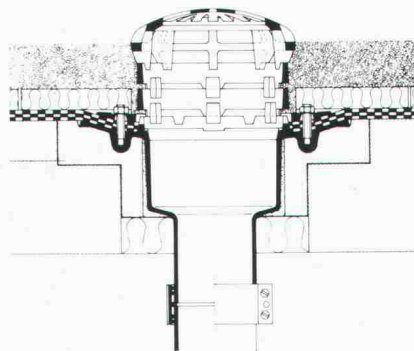
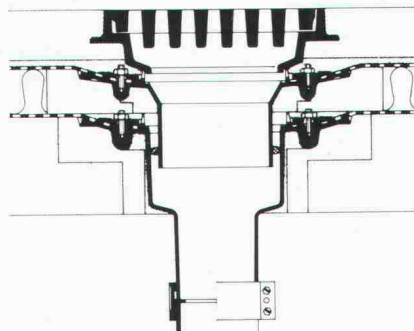

PASSAVANT

Flachdachwasserabläufe

aus Guss – die sichere, problemlose Flachdachentwässerung. Das bewährte Baukastensystem aller PASSAVANT-Flachdachabläufe erlaubt **das Überbrücken jeder Höhe, ohne den untersten einbetonierten Ablaufkörper zu verändern.**

Der sicherste Anschluss einer Abdichtung an den Dachwasserablauf ist der Klebeflansch in Verbindung mit dem verschraubbaren Flanschring (Kleben + Verspannen).

Vom VSA empfohlen
Zulassung

Verlangen Sie Unterlagen bei:

Werner Maag AG
8032 Zürich, Zeltweg 44
Tel. 01/251 75 80/81
Telex 58675

Adresse:

SIA 10

Stellenangebote



GRUNER AG INGENIEURUNTERNEHMUNG

Wir sind ein bedeutendes, im In- und Ausland tätiges Dienstleistungsunternehmen. Zur Bearbeitung interessanter Projekte in den Abteilungen **Wasserbau/ Hydraulik** und **Verkehr** suchen wir **je** einen

dipl. Bauingenieur ETH

Anforderungen: abgeschlossenes Hochschulstudium, einige Jahre Berufserfahrung, Bereitschaft zur interdisziplinären Zusammenarbeit und dem Einsatz moderner Hilfsmittel, Flair auch für Umweltfragen.

Fühlen Sie sich angesprochen? Möchten Sie noch mehr wissen? Wenn ja, treten Sie zwecks Vereinbarung eines Termins mit uns in Verbindung. (Herrn R. Marty oder P. Rügsegger verlangen.)

GRUNER AG
Ingenieurunternehmung

Gellertstrasse 55
CH-4020 Basel
Tel. 061 - 42 76 20

Erhalt, Umbau, Sanierung und Renovation

von Wohnbauten, Gewerbehäusern und Fabrikationsliegenschaften gehören in unseren Tätigkeitsbereich.

Für die selbständige Bearbeitung von Generalunternehmer-Offerten suchen wir einen

Hochbauzeichner/ Bauleiter (evtl. Architekten HTL) als Kalkulator

Ihre Aufgabe umfasst vor allem das Erstellen von Sanierungsgutachten, die Kalkulation von Umbauofferten und das Erarbeiten von Leistungsbeschrieben und Werkvertragsgrundlagen.

Wir wünschen uns einen initiativen Mitarbeiter mit guter theoretischer und praktischer Ausbildung im Hochbau, wenn möglich auf dem Umbausektor. Ein interessantes und vielseitiges Aufgabengebiet in einem aufgeschlossenen Team erwartet Sie.

Bitte richten Sie Ihre Bewerbung an

Generalumbau AG

Frau R. Busslinger, Tel. 384 82 58
Hegibachstr. 47, 8032 Zürich



Hochbauinspektorat der Stadt Zürich

Zur Ergänzung unseres Teams suchen wir initiativen und arbeitsfreudigen

Hochbauzeichner

mit mehrjähriger Erfahrung in der Ausarbeitung von Werk- und Detailplänen.

Zu unserem Tätigkeitsbereich gehört einerseits die Ausführung von städtischen Bauprojekten, andererseits sind wir zuständig für den Unterhalt und die Substanzerhaltung der städtischen Liegenschaften.

Wir bieten eine abwechslungsreiche Tätigkeit sowie einen angenehmen Arbeitsplatz in kollegialem Team. Ihr Einkommen richtet sich nach der städtischen Besoldungsverordnung und Sie kommen in den Genuss vorbildlicher Sozialleistungen.

Wir freuen uns, wenn Sie sich für eine Mitarbeit bei uns interessieren. Unser Herr Hans Bachmann gibt Ihnen gerne telefonisch Auskunft (01/216 29 70), oder erwartet die Zustellung Ihrer Unterlagen.

Hochbauinspektorat der Stadt Zürich

Herrn Hans Bachmann
Lindenhofstrasse 21, Postfach, 8021 Zürich



Beratende Ingenieure und Architekten

Als Generalplaner realisieren wir anspruchsvolle, installationsintensive Bauten in den Bereichen Industrie (z. B. Textilindustrie), Verwaltung und Gewerbe.

Im Rahmen dieser Tätigkeit beschäftigen wir uns, neben der eigentlichen Objektplanung, auch intensiv mit der Grundlagenermittlung. (Analysen von bestehenden Bauten, Generalbebauungsstudien, Materialfluss-Schemen usw.)

Dank Know-how, Zuverlässigkeit und zielbewusster Beratung hat sich der Kreis anspruchsvoller Kunden im Laufe der Jahre stetig erweitert. Wir möchten deshalb unser Team ergänzen und vergrössern.

Wir suchen

Architekten ETH oder HTL Bauingenieure ETH oder HTL Hochbauzeichner Eisenbetonzeichner

mit Interesse an vielseitigen Aufgaben in den oben genannten Bereichen.

Falls Sie sich angesprochen fühlen, senden Sie uns bitte Ihre Bewerbung.

GIA AG, Beratende Ingenieure und Architekten
Sägestrasse 9, 8640 Rapperswil, Telefon 055 / 27 56 44