

Zeitschrift: Schweizer Ingenieur und Architekt
Herausgeber: Verlags-AG der akademischen technischen Vereine
Band: 104 (1986)
Heft: 38

Werbung

Nutzungsbedingungen

Die ETH-Bibliothek ist die Anbieterin der digitalisierten Zeitschriften. Sie besitzt keine Urheberrechte an den Zeitschriften und ist nicht verantwortlich für deren Inhalte. Die Rechte liegen in der Regel bei den Herausgebern beziehungsweise den externen Rechteinhabern. [Siehe Rechtliche Hinweise.](#)

Conditions d'utilisation

L'ETH Library est le fournisseur des revues numérisées. Elle ne détient aucun droit d'auteur sur les revues et n'est pas responsable de leur contenu. En règle générale, les droits sont détenus par les éditeurs ou les détenteurs de droits externes. [Voir Informations légales.](#)

Terms of use

The ETH Library is the provider of the digitised journals. It does not own any copyrights to the journals and is not responsible for their content. The rights usually lie with the publishers or the external rights holders. [See Legal notice.](#)

Download PDF: 18.03.2025

ETH-Bibliothek Zürich, E-Periodica, <https://www.e-periodica.ch>

Die neuen **Piatti-Wandschränke**

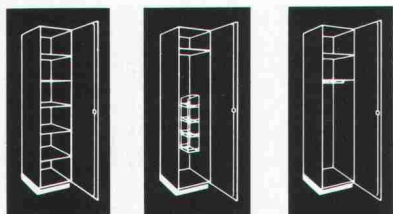

sind in beliebig vielen

Varianten erhältlich. Deshalb ist

die Platzausnutzung und die

Raumgestaltung optimal. Piatti-

Wandschränke –

Harmonie im Raum.

Senden Sie mir bitte gratis:

- den Piatti-Wandschrank-Katalog
- den Piatti-Küchenkatalog
- den Piatti-Fensterkatalog
- die Adressliste der Piatti-Regionalvertretungen und Regionalausstellungen.

Name/Vorname: SIA

Strasse/Nr.:

PLZ/Ort:

Bitte einsenden an: Bruno Piatti AG,
8305 Dietlikon, Riedmühlestrasse 16,
Telefon 01/833 16 11



TECHNOLOGIE DE POINTE

10-220KV

Câbles à haute tension
Hochspannungskabel/EPR

SOCIÉTÉ ANONYME DES
CABLÉRIES & TRÉFILÉRIES
DE COSSONAY



Bauten im Scheinwerferlicht:

Am Erfolg einer Opernbühne hat deren Akustik entscheidenden Anteil!
Oder möchten Sie sich den Genuss an Tamino's «Bildnis-Arie» durch vorbei-quietschende Trams vermiesen lassen?
So hat man bei der Materialwahl für solche Projekte eigentlich gar keine Wahl:
Man nimmt das Beste!



Nicht nur für Opernhäuser! Nein, überall wo erhöhte Anforderungen an die Schalldämmung, z.B. bei Türen, Trennwänden, Böden, Decken, gestellt werden!
Weil er mit Teroform® einen Baustoff in die Hände bekommt, mit dem sich ausgezeichnet arbeiten lässt, wird Ihnen auch Ihr Unternehmer für die Materialwahl dankbar sein!

GRACE AG, Abt. Teroson

Neugasse 6, 8005 Zürich, Telefon 01/42 47 11

Senden Sie mir kostenlos die Dokumentation «Rw plus» – Schalldämmkonstruktionen mit Teroform.

Name: _____

Adresse: _____

PLZ/Ort: _____

Das Zürcher Opernhaus



Genauso überlegten auch Bauherr und Planer des neuen Opernhäuses in Zürich.

Darum kam für die akustische Optimierung der Kuppelverkleidung nur Teroform® in Frage.
Teroform® – die Schalldämm-Schwerfolie von Teroson!

Es gibt auf diesem Gebiet nichts Besseres!

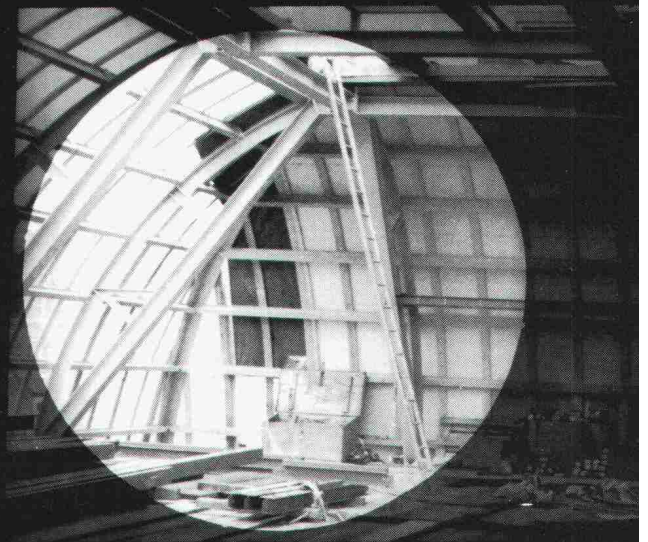

Qualität hat einen Namen

Teroson

Betonier-Anschlussdichtung
zwischen Fundament
und aufgehender Mauer

BFL MASTIX R4

Senden Sie uns die technischen Unterlagen
«BFL MASTIX»

Name/Firma _____

Strasse _____

PLZ/Ort _____

MASTIX SA

Av. de Rumine 48 1005 Lausanne
Tel. 021/234278

NEOLTEC SA

TECHNIQUE EQUIPEMENT BUREAU



Neolt Mini-Plotter

Er schreibt, zeichnet, rechnet und speichert

Fr. 3657.-

Ausstellung-Verkauf

Auskünfte + gratis Dokumentation

Route de la Pierre 1024 Ecublens 021/35 93 85



Der Komfort-Leiseläufer von ORION

42-48 dB(A)! 20 cm flach!
Für Ladenlokale, Einkaufszentren,
Ausstellungsräume, Werkstatbüros und
niedere Räume.
In allen RAL-Farben erhältlich.



Deckenventilator «Energie»

Kostenlose Nutzung der Deckenwärme!
Optimalste Wirtschaftlichkeit durch
dynamisch betriebene Anlage. Grosse
Wurfweiten für Hochregallager und
hohe Hallen.

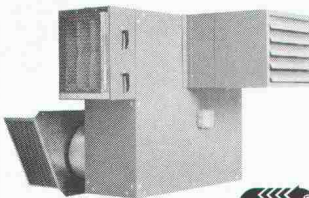

Neue Wärmerückgewinnung für Luftheizapparate

Rückgewinnung von 50-60%.
Wärmerückgewinnung-Gerätekosten
von weniger als Fr. 3000.-



ORION AL-KO AG

Bitte senden Sie uns Ihre Gratis-Dokumentation über

- Komfort-Leiseläufer
 Deckenventilator «Energie»
 Wärmerückgewinnung

Adresse: _____

Einsenden an: **ORION AL-KO AG, Postfach, 8037 Zürich**

c.a.b. creative agency baden



Projektierung



Ausführung



Messung

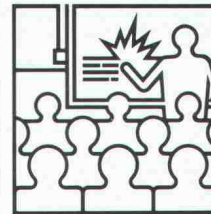

Schulung

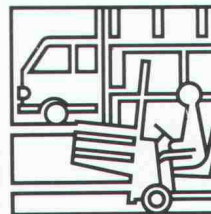

Handel

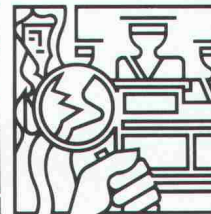

Gutachten

Gesellschaft für angewandte
Sprengtechnik AG
Hinterbühlstrasse 3
CH-8307 Effretikon ZH
Tél. 052/32 25 32/33

Projektierung

Beratung und Projektierung
von Felsabträgen, Untertage-
bauten, Demolitionen, Fels-
sturzsanierungen.

Ausführung

Ausführung von Bohr- und
Sprengarbeiten bei Felsabträ-
gen, Gewinnungssprengungen,
Abbruchsprengungen, Fels-
sturzsanierungen.

Messung

Bestandesaufnahmen, Erschüt-
terungsmessungen und Analy-
sen durch eigene Spezialisten.

Schulung

Sprengtechnische Informati-
ons- und Schulungskurse.
Fachorganisation des VSSF
gem. VO Art. 27.2.

Handel

Verkauf von Spreng- und Zünd-
materialien, Sicherungs- und
Lagereinrichtungen - Systeme
HODEL und BTR-PREBETON -
für Sprengstoffhändler und Ver-
braucher.

Gutachten

Gutachten im Zusammenhang
mit Spengarbeiten bei Gerichts-
und Versicherungsfällen.

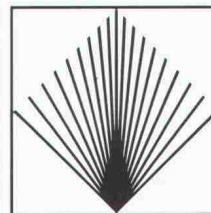

GEFAS

Nicht ganz dicht?



Nein, nein, Meiers haben nur gut lachen weil morgen ihr Flachdach neu isoliert und mit be•ka Bauschutzmatten dauerhaft geschützt wird.

be•ka Bauschutzmatten werden überall dort eingesetzt, wo zuverlässiger Schutz von Abdichtungen und Isolierungen vor mechanischen Schäden verlangt und Schallschutz erwartet wird.

be•ka Bauschutzmatten sichern teure und hochwertige Bitumen- und Folienabdichtungen als vollkommener Ersatz für Schutzbeton, Schutzanstrich, etc. während und nach Fertigstellung dauerhaft vor mechanischen und anderen Beschädigungen.

be•ka Bauschutzmatten fin-

den als Trittschalldämmung auch Anwendung in Unterlagsböden sowie überall wo eine Trennlage verlangt wird.

be•ka Bauschutzmatten liefern wir in Bahnen oder Platten.

be•ka Elastikplatten, Palisaden, Randstreifen und Poller sind in verschiedenen Farben zur Anwendung auf Spielanlagen, Terrassen, etc. ebenfalls in unserem umfangreichen Programm enthalten.

Wollen Sie mehr erfahren? **011740 09 09** und Sie erhalten umgehend unsere Unterlagen.

be•ka®

Burmak AG
Oberdorfstrasse 30
8953 Dietikon

Brügmann Fenster-Systeme

In der Schweiz seit über 10 Jahren im Einsatz. Systeme EMPA geprüft.

Brügmann Fenster-Systeme

In der Schweiz seit über 10 Jahren im Einsatz. Systeme EMPA geprüft.

Brügmann Fenster-Systeme

In der Schweiz hergestellt von bekannten und massgebenden Fensterfabriken:

Angerer Hans
Bachmann AG
Bachmann AG
M. Beglinger
Berner+Müller
Droz Maurice
Gindraux+Fils
Hunkeler AG
Megert+Frutiger
Megert+Frutiger
L. Oberholzer AG
Preiswerk+Esser
Fritz Wittwer
Paul Zimmermann

7270 Davos-Platz
6280 Hochdorf
8038 Zürich
8880 Walenstadt
5014 Gretzenbach
2606 Corgémont
2024 St-Aubin
6000 Luzern
3613 Steffisburg
8008 Zürich
9215 Schönenberg
4021 Basel
5712 Beinwil
5734 Reinach

Verlangen Sie bitte mit diesem Coupon bei einem der aufgeführten Fensterhersteller oder bei uns

weitere Unterlagen ein persönliches Gespräch

Name

Strasse

PLZ/Ort

Telefon SIA

Tonet AG, CH-4657 Dulliken, Tel. 062/35 41 41
Werkvertretung und Profillager von Brügmann

Notstrom nach Mass!

**Zum Beispiel
mit Carefree Bleiakкумуляtoren:
wartungsfrei – problemlos – günstig!**

- kompakte Bauform
- einfach einsetzbar in Bereitschafts-Parallelbetrieb
- erhältlich in Blöcken von 2 bis 12 V Nennspannung



Und dazu die passenden Kleinladegeräte nach Schweizer Norm (SEV-geprüft) mit optischer Ladeablaufanzeige. Erhältlich komplett montiert mit Gehäuse oder als Karte.

Ihr Electrona Berater hilft Ihnen, eine optimale Anlage zu günstigsten Investitionskosten zu realisieren. Verlangen Sie eine unverbindliche Offerte.



**Electrona SA, Accumulatorenfabrik,
CH-2017 Boudry, Tel. 038/44 21 21,
Telex 952 896 ACCU CH, Telefax 038/42 15 17.**

CK-BLOC

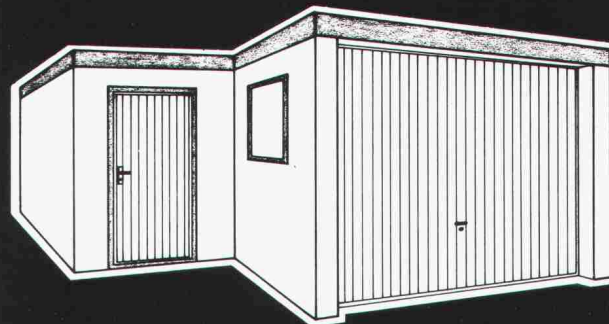

**Fertig-Garagen
mit Anstellteil**



Departement CK-BLOC

4002 Basel 8105 Regensdorf
Nauenstrasse 9 Bahnstrasse 14
Tel. 061/23 51 90 Tel. 01/840 14 55

Das Sika Diagnostik-C

Der Weg zur Sanierungsgrundlage



Grundlagenerarbeitung am Objekt

Aufnahme des Istzustandes durch systematische Messungen am Bauwerk. Bohrentnahme für die Laboranalyse.

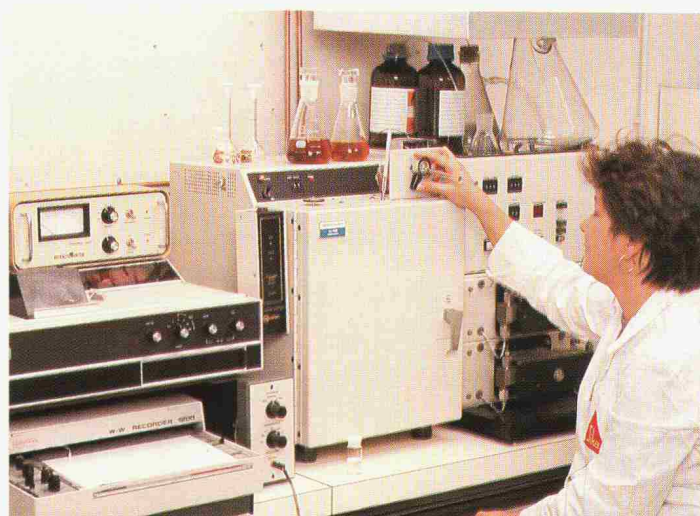

Baustoffanalysen im Labor

Laborprüfungen sind eine unerlässliche Ergänzung und Unterstützung der Baustellenaufnahmen.



FASA - FONDERIE ET ATELIERS MECANIQUES D'ARDON SA
CH - 1917 Ardon - Valais Tél. (027) 86 11 02 Télex: 38 689 FASA - CH

Selbstblockierend mit
einem Fusstritt?

FASA ...FASA selbstverständlich!

1875-1985
110 JAHRE

Charge
Belastung
Load **10 To** par roue
pro Rad
per wheel

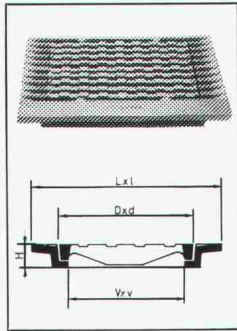

2100

Brevet \oplus Patent

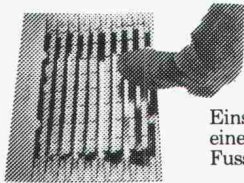

Einsetzen des Rostes mit
einem einzigen festen
Fusstritt.

VA 04/85

Die fliegenden *Stellen*

Verwilderte Haustauben haben sich zum Ge-
bäudeschädling Nr. 1 entwickelt.



RENTOKIL, das seit über
50 Jahren weltweit
bekannte Schädlingsbe-
kämpfungsunternehmen,
schützt ihre Liegenschaft
gegen:

Tauben, Möwen, Klein-
vögel mit in der Praxis
bewährten Systemen wie:

- Avistrand
- Avitex
- Avigrind
- Avistrip

Mit Garantie!

Weitere Dienstleistungen:

- Schädlingsbekämpfung
- Holzschutz
- Sanitact/Airfresh
(Hygieneservice)

Verlangen Sie eine unver-
bindliche Beratung.

RENTOKIL SA
9, Ch de l'Ancien Peage
1290 Versoix
022 - 55 49 55

RENTOKIL AG
Köchlistrasse 28
8004 Zürich
01 - 242 69 69

enter Beton

Computerunterstützte Auswertung

Die Messresultate vom Objekt
werden unter Einsatz modernster
Technologie ausgewertet.

Bauschäden haben viele Ursachen
und verlangen deshalb vor ihrer
Sanierung eine fundierte Diagnose.

Das DCB liefert Ihnen:

- Istzustand des Bauwerkes sowie
prognostizierter Schadensverlauf
in Form von Computergraphiken.
- Analytisch bestimmte Quantifi-
zierung der vorhandenen Schad-
stoffe und physikalische Mes-
sung der Baustoffeigenschaften.
- Simulierte Sanierungsvarianten
als Entscheidungsgrundlage für
den Bauherrn.

Verlangen Sie unsere ausführliche
Dokumentation. Sie vermittelt Ihnen
ein aufschlussreiches Bild
über die Arbeiten des Sika-DCB.

Die Investition einer Zustandsanalyse
zahlt sich durch die Wahl eines
optimalen Sanierungssystems aus.



D/C/B Sika
Diagnostik-Center Beton

**„Wer für die
Zukunft plant,
plant auch die
Wärmezählung
in Ultraschall-
Technik..“**

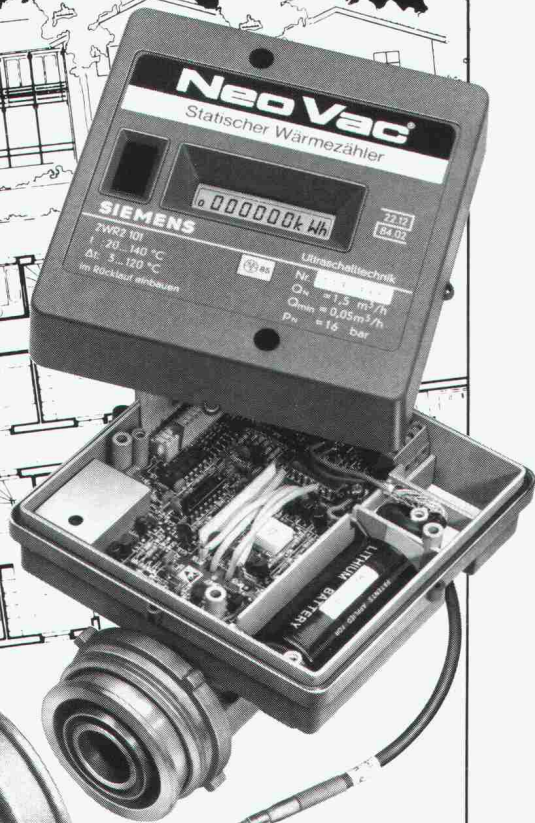

Dass die Wärmezählung zur gerechten Heizkostenabrechnung in keinem Neubau fehlen darf, ist heute keine Frage mehr. Besonders zuverlässig arbeitet die statische Wärmezählung in Ultraschalltechnik für die Erfassung einzelner Heizkreise. Die Messungen sind sehr präzise. Im Zähler gibt es keine beweglichen Teile, die Störungen verursachen könnten. Die Installation ist problemlos und die Ablesung komfortabel. Mehr über die SIEMENS Ultraschall-Wärmezählung von der NeoVac erfahren Sie im Prospekt, den wir Ihnen auf Anruf gerne zustellen.

NeoVac®
für die perfekte Wärmemessung

NEOVAC Wärmemess AG
9463 Oberriet, Telefon 071/78 18 91

Coupon

Senden Sie mir Ihren Prospekt mit Ausschreibungstext

Name/Firma: _____ SIA

Adresse: _____

Kuster Bohrunternehmung AG

Gubelstr. 41 Tel. 01/311 66 33 8050 Zürich

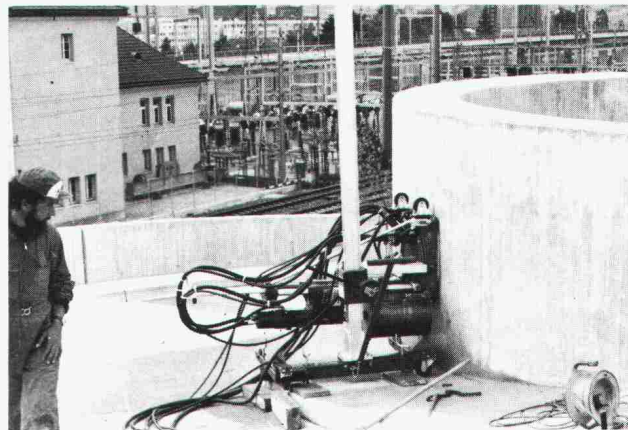

**Diamant-Betonbohrungen
Trockenbohrungen
Betonfräsen bis 55 cm Tiefe
Betonpressen bis 1500 t
Fugenfräsarbeiten
Abbruch von Beton**

*Tela-
ein wichtiger
Bestandteil.*

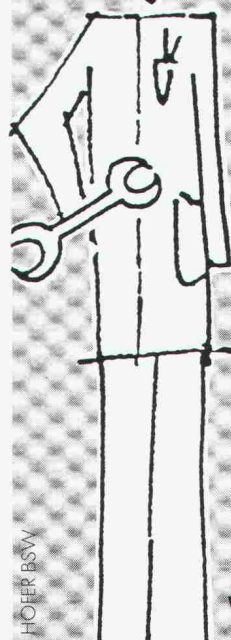

Tela Papierhandtücher sind ein wichtiges Hilfsmittel der Industrie und des Gewerbes. Denn wer technische Präzision bietet, darf auch Qualität verlangen. Tela-Qualität.

Tela
Papiere für bequeme Sauberkeit

Wenn Fassaden-Rissanierung... dann AQUADUR von Dold

Verlangen Sie unsere AQUADUR-Dokumentation.

Dold AG
Lack- und Farbenfabrik
CH-8304 Wallisellen
Tel. 01 / 830 20 22

Füürwehrmaa Flumser



Fast zu schön: überall Flumroc-isolierte Häuser. Die Feuerwehr hätte tatsächlich kaum noch was zu löschen. Denn Flumroc ist das einzige Schweizer Isoliermaterial aus Steinwolle. Steinwolle aus der richtigen Mischung verschiedener Gesteinsarten. Damit erfüllt sie nicht nur alle thermischen und akustischen Isolieranforderungen, sondern sie bietet vor allem höchste Brandsicherheit. Mit Steinwolle von Flumroc kann sich ein Feuer gar nicht erst ausbreiten. Flumroc ist eben «ächti Schwiizer Qualität».



Flumroc AG 8890 Flums Tel. 085/3 26 46

Wir isolieren alles. Sogar Feuer.

Bewährt:

der meistverwendete Kragplatten-Anschluss

einfacher, schneller und sicherer Einbau
hervorragende Wärme- und Trittschalldämmung

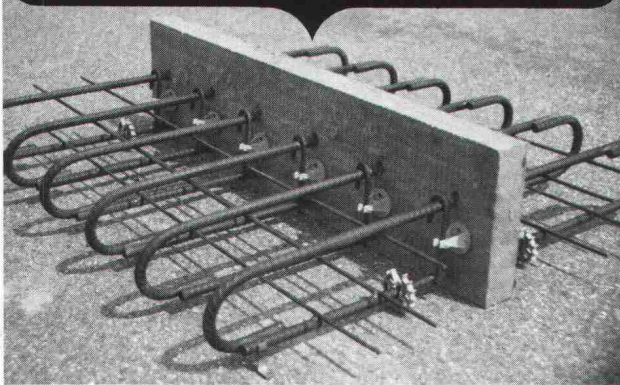

NEU:

EGCO-Abschalungselement

Randabschalung mit integrierter Wärmedämmung
Schalldämmende Unterbrechung
von Decken ohne zusätzlichen Aufwand

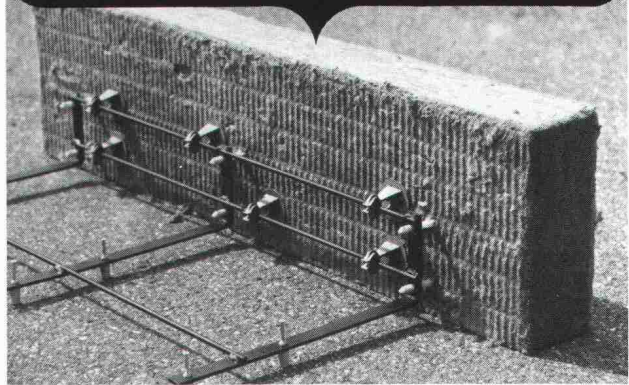

Untersuchungsberichte
Nr. 47 682 EMPA vom 2.5.83
Nr. 175 694/1 EMPA vom 17.7.84
Nr. 122/1/2/3 Gartenmann vom 8.3.84
Nr. 122/4/5 Gartenmann vom 8.3.84
bestätigen es:

EGCO®

Technische Beratung:
EGCO AG, Gstaadstrasse
3792 Saanen
Tel. 030 4 55 00

Verkauf:
EGCO AG, Postfach
9476 Weite
Tel. 085 5 22 33

EGCO-Kragplattenanschluss überall wo Sicherheit und Erfahrung zählt

proceq

LASTO-STRIP Hochbaulager

PROCEQ SA • Riesbachstrasse 57 • CH 8034 Zürich
Tel. 01/47 78 00 • Telex 53 357 proce ch • Telefax 01/47 99 14

Tische
Stühle
Bänke
nach Mass



Direkt ab Fabrik

Riesenauswahl
Gratiskatalog verlangen

Telefon 057 461284

keusch

Keusch+Sohn AG
5623 Boswil

FENSTERFABRIK
GASSER AG
6110 WOLHUSEN
041-7112 28



JALOUSIEN GASSER

Sanieren + isolieren
in einem Arbeitsgang mit ...

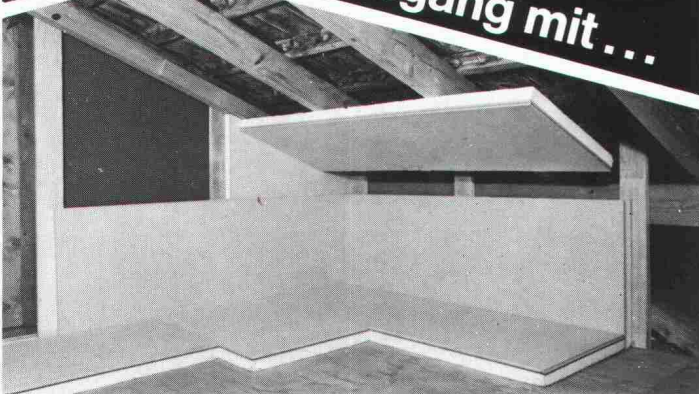

WESPAN-Normisolierelemente sind als Boden-, Wand- und Deckenisolierplatten genormt, allseitig genietet und einseitig mit Polystyrol-F20 oder mit Flumrocplatten beschichtet. Div. Platten- und Isolationsstärken. K-Werte bis 0,32 W/m² K. Einsparung von ca. 30–50% Arbeitskosten. Isolieren, sanieren in einem Arbeitsgang. Keine Kältebrücken u. Fugen (Nut- und Federverleimung).

Coupon Isolier

SIA

Senden Sie uns Ihre technischen Informationen/Muster

Firma

Sachbearbeiter

PLZ/Ort

Telefon

WE SPAN

Wespanwerk Wenger AG
Spezialprodukte für Altbauanierung
8574 Lengwil
Telefon 072 · 75 13 13

Verlegeplatten
Bodenschüttungen
Trennwände
Isolierprodukte

■■■ Franke Hygiene System FHS.

Einrichtungen aus rostfreiem Edelstahl für Wasch- und WC-Räume in Bürogebäuden, Fabrikanlagen, Hotels und Gaststätten, Schulhäusern, Sportstätten, Bahnhöfen, Autobahnraststätten, öffentlichen WC-Anlagen usw.



■■■ Verlangen
Sie unsere
vollständige
Dokumentation.

■■■ Vandalensicher, robust und langlebig.

Franke AG
4663 Aarburg
Telefon 062 43 31 31
Telex 981808
Telefax 062 41 67 61

FRANKE

Spültische
Küchen + Bäder
Verpflegungstechnik
Industrie + Metallbau

■ Technik

■ Qualität

■ Design

einzigster
**Zeichenanlagen-
Discount** der Schweiz
Zeichenmaschinen
Zeichentische
Planschränke / Leuchttische
erstklassige Qualität
unschlagbare Preise

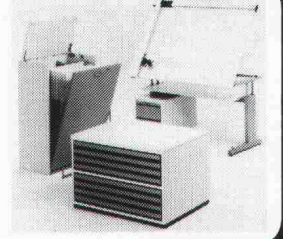

JOMA-Trading AG, Friedauweg 10
8355 Aadorf, Tel. (052) 47 47 11



* **ABS ...**

eine Garantie für die
zuverlässige Haus-
und Grundstücksent-
wässerung

*SEV-geprüfte Qualitätsprodukte von
der Kellerentwässerungspumpe bis
zur vollautomatischen Pumpstation.

KOLB

Eugen Kolb Pumpen AG
Generalvertretung ABS-Pumpen
8594 Güttingen TG, Tel. 072/65 21 75



Geschäftsvermittlung – Standortsicherung



- sucht neue Standorte für Lebensmittelgeschäfte
- vermittelt gute bestehende Positionen
- mietet geeignete Geschäftsräumlichkeiten
- sucht auf breiter Basis tüchtige Nachwuchskräfte
- unterstützt selbständige Detaillisten bei der Übernahme grösserer Verkaufsflächen
- gewährt Finanzierungshilfen
- erleichtert dynamischen Nachwuchskräften den Schritt zur unternehmerischen Selbständigkeit durch ein neu konzipiertes Beteiligungsmodell
- schult Nachwuchskräfte
- plant, realisiert und finanziert Ladeneinrichtungen
- stellt den neuen Geschäftsinhabern umfassende Dienstleistungen zur Verfügung

Für nähere Auskünfte stehen wir Ihnen gerne zur Verfügung!

DISTRIBUTA AG
Geschäftsvermittlung
Avenue d'Ouchy 3
1001 Lausanne
Telefon 021 20 19 01

famila **mon amigo**

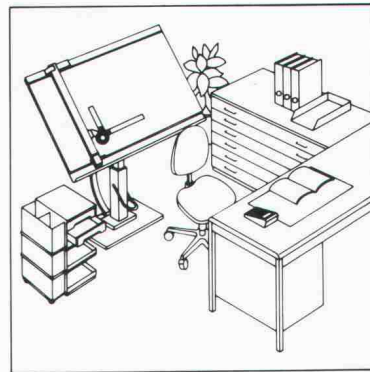
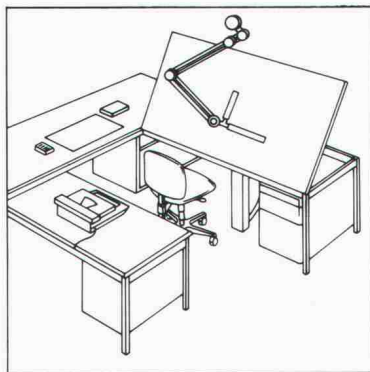
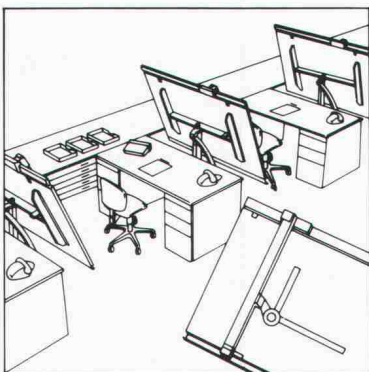

RWD
Schweizer Qualitäts-
Zeichentechnik

**Führende Zeichentechnik
verlangt zeitgemässe
Zeichentechnik-Lösungen.**



Senden Sie mir deshalb **gratis** die umfassende Dokumentation über RWD Zeichentechnik-Arbeitsplätze.

Adresse

Coupon einsenden an: Reppisch-Werke AG, 8953 Dietikon, Tel. 01-740 68 22

Stellenangebote

Gesucht in kleines engagiertes Projektteam

junger kreativer dipl. Architekt ETH

für Entwurf, Planung und Entwicklung anspruchsvoller Bauaufgaben in mittelgrosses Architekturbüro in Zug.

Mit Interesse erwarten wir Ihre Bewerbungsunterlagen:

Architekturbüro Paul Weber & Partner AG
Aegeristrasse 50, 6300 Zug, Telefon 042 / 21 42 42

AG FÜR PERSONALBERATUNG ZÜRICH

Spezialprodukte und -verfahren für die Anwendung im Tief- und Brückenbau

Unser Kunde, ein Schweizer Fabrikations- und Dienstleistungsunternehmen (Sitz Zürich), gehört zu den Spitzenanbietern seiner Branche. Er sucht einen

dipl. Bauingenieur ETH

dem er die

Verantwortung für einen Fachbereich

übergeben kann, der folgende Hauptaufgaben beinhaltet: Kundenpflege und Akquisition bei Ingenieurbüros und Unternehmen, Ausarbeitung von Projekten, Auftragsabwicklung von der Offerte bis zur Abrechnung, Baustellenüberwachung, Führung eines Teams von Bauführern.

Interessierten Ingenieuren (Alter etwa 28-35 Jahre), vorzugsweise mit Erfahrung im Grundbau, erteilen wir gerne Auskünfte über Auftraggeber, Einsatzgebiet und Bedingungen. Wir bitten, unter Zusicherung der Diskretion, um schriftliche oder telefonische Kontaktnahme.

AG FÜR PERSONALBERATUNG ZÜRICH

TALSTRASSE 20

8001 ZÜRICH

TEL. 01 221 36 56

Wir sind eine Ingenieur- und Metallbau-Unternehmung und haben mit unserer Neuentwicklung «Hochisolationstechnologie HIT» im Markt ein derart starkes Echo ausgelöst, dass wir dringend unser

Beratungs- und Verkaufsteam

verstärken müssen.

Wir suchen deshalb einen erfahrenen und vielseitig interessierten

Architekten oder Ingenieur

der die vielen Interessenten im In- und Ausland technisch beraten möchte.

Zu den Aufgaben im einzelnen gehören:

- Mitarbeit bei der internationalen Vermarktung einer Zukunftstechnologie
- weitgehend selbständige Akquisition, technische Beratung und Projektbegleitung im Bereich Bau und Energie

Unser Kandidat sollte über einige Jahre Berufserfahrung verfügen, vor Haustechnik- und Energiefragen nicht zurückschrecken und sich grundsätzlich von Beratungs- und Verkaufsaufgaben angesprochen fühlen. Gute Sprachkenntnisse in Englisch und Französisch sind Voraussetzung für den internationalen Einsatz.

Wir bieten u.a. intensive Aus- und Weiterbildung in modernsten Technologien und Hilfsmitteln. Ein gut eingespieltes Team von Fassaden- bis zum Haustechnik-Spezialisten steht zur Unterstützung bereit.

Bewerber, die sich angesprochen fühlen, senden uns bitte ihre vollständigen Unterlagen oder erkundigen sich vorher telefonisch bei Herrn Dr. B. Keller oder der Personalleitung. Absolute Diskretion ist für uns selbstverständlich.

GEILINGER

Geilinger AG
8401 Winterthur, PF 988
Tel. 052 / 22 74 34, Telex 76731

Einem kreativ denkenden

Bauingenieur

mit Initiative und Freude am Beruf bietet sich Gelegenheit, auch nicht alltägliche Aufgaben des konstruktiven Ingenieurbaus zu bearbeiten.

Als mittelgrosses Büro im Stadtzentrum legen wir Wert auf einen kollegialen, etwa 30jährigen Mitarbeiter, der mit Einsatz hilft, die Probleme anzupacken.

Winiger Kränzlin + Partner

dipl. Bauingenieure ETH/SIA/ASIC
Löwenstr. 1, 8001 Zürich, Tel. 01 / 211 30 50

Ingenieurbüro in der Ostschweiz sucht

dipl. Bauingenieur ETH evtl. Bauingenieur HTL

Aufgabenbereich: Selbständige Projektierung von Erschliessungsanlagen, Planung, Statik und Eisenbeton.

Einsatzfreudige und anpassungsfähige Bewerber mit Verhandlungsgeschick finden eine selbständige Tätigkeit.

Schriftliche Bewerbungen mit den üblichen Unterlagen sind zu richten unter Chiffre SIA 606 an IVA AG, Postfach, 8032 Zürich.

Wir sind ein in Zug ansässiges, aufstrebendes Unternehmen für Bauplanung und Beratung mit vielseitiger Aufgabenstellung vor allem im Ausland. Der Schwerpunkt unserer Arbeit liegt bei Bauvorhaben des Sozial-, Gesundheits- und Entwicklungsbereichs.

Zur Verstärkung unseres Teams suchen wir einen jüngeren, berufserfahrenen

Architekten HTL

der weitgehend selbständig vorgegebene Entwürfe sorgfältig, mit sicherer Detailkenntnis, bis zur Realisierungsphase weiterbearbeitet.

Weiter suchen wir zuverlässige, qualifizierte Mitarbeiter mit Berufserfahrung als

Hochbauzeichner

die gerne mit einer umfassenden Aufgabenstellung betraut werden.

Wir streben mit Ihnen ein langfristiges, vertrauensvolles Arbeitsverhältnis an und bieten Ihnen bei Eignung gute Entwicklungsmöglichkeiten. Ihr Eintritt kann sofort erfolgen.

Bewerbungen mit den üblichen Unterlagen erwarten wir unter Chiffre 25-124 039, Publicitas, Gubelstr. 19, 6304 Zug 4.



Geschäftsbereich Personal **Führungskräfte**

Regional führendes Bauunternehmen

Für unseren Auftraggeber, ein sehr solides, in einer an die Stadt Zürich grenzenden Region führendes Bauunternehmen, suchen wir einen initiativen

Unternehmensbereichs-Leiter HOCHBAU

Mit fachlicher Kompetenz, gutem Führungstalent und ausgeprägtem Organisationsgeschick betreuen Sie hier vor allem die folgenden Aufgaben:

- Sicherung aller Massnahmen (Stamm-Kundenpflege, Neu-Akquisition usw.) zur optimalen Auslastung des als Profit-Center konzipierten Unternehmensbereiches
- Überwachung der Geschäftsaktivitäten von der Kalkulation bis zur Ausführung (eigene Vorfabrikation und Zimmerei)
- straffe, aber motivierende, loyale Führung einer zweckmässig strukturierten Belegschaft von etwa 70 Mitarbeitern
- Anwendung moderner Führungsinstrumente und Organisations-Richtlinien im Hinblick auf Profitabilität

Da die Persönlichkeit des Kandidaten in der Wahl letztlich entscheiden wird, laden wir Interessenten mit verschiedener Grundausbildung ein (Bauingenieure, Baumeister usw.), sich zu bewerben. Bitte kontaktieren Sie den Beauftragten, Herrn M. Steiner, in der von Ihnen bevorzugten Form unter Kennziffer 9026. Diskretion ist bei uns selbstverständlich. Seit 30 Jahren.

Häusermann+Co AG

Wirtschafts- und Unternehmensberatung
Geschäftsbereich Personal
Abteilung Führungskräfte
8035 Zürich, Stampfenbachstrasse 48
Telefon 01/363 4141 · Telex 59 332

Wir suchen per 1.1.87 oder nach Vereinbarung

Tiefbauzeichner-Konstrukteur

für interessante Projektierungs- und Planungsarbeiten mit der Möglichkeit zur Einarbeitung in die Bauleitung

sowie

erfahrenen Bauleiter

für die selbständige Betreuung von Bauten in allen Sparten des Tiefbaus, evtl. mit Erfahrung im Baupolizeiwesen.

Nebst einer entwicklungsfähigen Dauerstelle bieten wir Ihnen:

- kollegiales Arbeitsklima
- leistungsgerechte Entlohnung
- überdurchschnittliche Sozialleistungen

Gerne erwarten wir Ihre Bewerbungsunterlagen oder Ihren Telefonanruf (01 / 817 01 52)

Ing. Büro Gujer, Leberbäumlistr. 8, 8153 Rümlang



VBZ

Züri Linie

Für unsere Hauptabteilung **Bahn- und Anlagenbau** suchen wir einen zuverlässigen

Tiefbauzeichner

Aufgabengebiet: Konstruktions- und Zeichnerarbeiten auf dem Gebiet des Gleis- und Strassenbaus, Berechnung der Gleisanlagen mit Hilfe einer kleinen Computeranlage.

Anforderungen: Abgeschlossene Berufslehre, Praxis im Strassen- oder Gleisbau, Selbständigkeit und Sinn für Teamarbeit. Ausserdem ist Erfahrung im Umgang mit Kleinrechenanlagen erwünscht.

Arbeitsort: Zürich-Altstetten

Wir bieten Ihnen ein zeitgemässes Salär, fortschrittliche soziale Einrichtungen, 5-Tage-Woche, gleitende Arbeitszeit, Lunchchecks/Verpflegungsmöglichkeit und Fahrvergünstigungen.

Wir freuen uns auf Ihre Kurzbewerbung. Oder rufen Sie uns für den ersten Kontakt einfach an: **Telefon 01 / 216 44 06.**

Verkehrsbetriebe Zürich

Beatenplatz 1, 8023 Zürich

(eine Abteilung der Industriellen Betriebe)



Wir suchen für unsere Abteilung

Betonsanierung

einen vielseitigen

Bauingenieur HTL

mit praktischer Erfahrung in Bauunternehmung für die Führung und Koordination von Spezialproduktionsteams, Kundenberatung, Kalkulation, Qualitätsüberwachung und Abrechnung.

Es handelt sich um eine ausbaufähige Stelle für einen initiativen und polyvalenten Bauführer.

Zeitgemässe Anstellungsbedingungen und gute Sozialleistungen sind selbstverständlich.

Ihre Bewerbung, die wir vertraulich behandeln, senden Sie bitte mit Lebenslauf, Zeugnissen und Referenzen an den Personalchef der

AG Heinr. Hatt-Haller
HOCH- UND TIEFBAU-UNTERNEHMUNG
Bäregasse 25, 8022 Zürich, Tel. 01/211 87 40

Halten Sie Umschau nach einem neuen Wirkungskreis? Dann bieten wir Ihnen, einem qualifizierten und einsatzfreudigen wie an Eigenverantwortung gewöhnten, erfahrenen

Architekten(in) oder Hochbauzeichner(in)

eine tolle Gelegenheit, sich in einem kleinen aber initiativen und effizienten Team in verantwortungsvoller Position zu profilieren.

Die Palette Ihres Einsatzgebietes ist sehr breit. Von der ersten Idee über die Planbearbeitung und Ausführung bis zur Unterhaltsbetreuung werden Sie die Projekte begleiten. Zudem sind Sie durch den Einblick in die Aktivitäten unserer Firma an den Entscheidungen weitgehend mitbeteiligt.

Wenn Sie über die erforderlichen Eigenschaften verfügen, ausserdem kontaktfreudig sind und vor allem in einem sehr angenehmen Klima arbeiten möchten, dann bitten wir Sie, sich um diese interessante und gut honorierte Stelle schriftlich oder mündlich zu bewerben.

Wir freuen uns auf Sie.



Baumanagement

Gewerhallenstrasse 4, 8304 Wallisellen

Tel. 01 / 830 74 44

Amt für Bundesbauten

Wir suchen einen (eine)

Architekten(in) HTL

mit mehrjähriger Praxis. Zu den Aufgaben gehört die Beurteilung von subventionierten Bauten in der Projektierungs- und der Abrechnungsphase in den Bereichen Wohnungsbau, Hochschulen, Berufsschulen, Invaliden-Institutionen usw.

Wenn Sie Freude an einer weitgehend selbständigen beratenden Tätigkeit und enger Zusammenarbeit mit Amtsstellen, Bauherren und Projektverfassern haben, Sinn für Betriebsorganisation und Gestaltung aufweisen sowie über Gewandtheit im schriftlichen Ausdruck verfügen, dann sind Sie möglicherweise unser(e) neue(r) Mitarbeiter(in). Sprachen: Deutsch mit guten Französischkenntnissen oder Französisch mit guten Deutschkenntnissen.

Wir freuen uns auf Ihre handschriftliche Bewerbung mit den üblichen Unterlagen. Unser Herr Buser erteilt Ihnen gerne nähere Auskünfte (Tel. 031/61 81 91).

**Amt für Bundesbauten, Personaldienst
3003 Bern**

Als Betrieb mittlerer Grösse in **Bern** und **Schwarzenburg** suchen wir einen

Bauingenieur HTL

Vertiefungsrichtung Tiefbau

Interessante Tief-, Brücken- und Hochbauten stellen hohe Anforderungen an unser tatkräftiges, kameradschaftliches Team. Wir bieten Möglichkeit zur Weiterbildung und verlangen Offenheit für neuste Hilfsmittel.

Als junger Ingenieur mit 2-3 Jahren Erfahrung sowie Freude an selbständiger, verantwortungsvoller und kreativer Bearbeitung von ganzen Projekten werden Sie sich bei uns wohlfühlen.

Bitte richten Sie Ihre Bewerbung mit Unterlagen an:

Moor und Hauser AG
dipl. Ingenieure ETH/SIA/ASIC
Gutenbergstrasse 14, 3011 Bern



IAP

Personalwahlberatung



Brand-Verhütungs-Dienst für Industrie und Gewerbe
Service de Prévention d'Incendie pour l'industrie et l'artisanat
Servizio Prevenzione Incendi per l'industria e l'artigianato

Von dieser Organisation wurden wir beauftragt, einen ca. 30-40 Jahre alten, einsatzfreudigen

Architekten HTL

zu suchen, welcher als Ingenieur-Berater in einem interessanten Tätigkeitsgebiet eine kontaktreiche und fachlich vielseitige Aufgabe mit grosser Selbständigkeit wahrzunehmen hat. Diese umfasst im wesentlichen die Beratung von Unternehmen in Fragen der Brandverhütung, die Erarbeitung von Brandschutzkonzepten, die Begutachtung von Bauprojekten und die Kontrolle der Brandschutzanlagen.

Ihnen werden eine Anzahl Unternehmen fest zugeteilt, und Sie werden bis 2/3 Ihrer Arbeitszeit in diesen Betrieben verbringen. Auf Ihre Aufgabe werden Sie vorbereitet und von den Mitarbeitern der Beratungsstelle in diese Spezialistenaufgabe eingearbeitet werden. Ihr Arbeitsplatz ist Zürich, Ihr Reisegebiet ist die deutsche Schweiz.

Wenn Sie leicht Kontakt finden, den Umgang mit Menschen schätzen und Sie dieses Stellenangebot anspricht, bitten wir Sie um Zustellung Ihrer Bewerbungsunterlagen inkl. Handschriftprobe an unseren **Herrn Ernst Fischer**. Wir verfügen über weitergehende Informationen, geben gerne Auskunft und handeln rasch und diskret.

Institut für Angewandte Psychologie
Merkurstrasse 20 8032 Zürich Tel. 01 251 97 87

Als Mitarbeiter in unserem kleinen Architektenteam suchen wir einen qualifizierten

Architekten HTL/Bauleiter

der alle Arbeiten von der Devisierung bis zur Bauabrechnung ausführt. Wir projektieren und bauen vor allem Industrieanlagen, Werkhöfe, Bürogebäude usw.

Erwartet wird:

- Ausbildung als Architekt HTL (oder gleichwertige Ausbildung) mit einigen Jahren Berufserfahrung
- Erfahrung mit CRB, BKP und NPK erwünscht
- Freude an der selbständigen Durchführung von Bauleitungsaufgaben

Wir bieten:

- Gründliche Einarbeitung
- Zeitgemässes Gehalt mit gutausgebauten Sozialleistungen
- Gleitende Arbeitszeit
- Personalrestaurant

Interessenten bitten wir, Ihre Bewerbung mit den üblichen Unterlagen einzureichen an:

Nordostschweizerische Kraftwerke AG, Abteilung Bau
Postfach, 5401 Baden

Emch + Berger Zürich AG ist eine mittelgrosse Ingenieurunternehmung in der Stadt Zürich und in allen Sparten und Spezialgebieten des Bauingenieurwesens tätig.

Unter Einbezug modernster Projektierungshilfsmittel ist es unsere Aufgabe, Auftraggeber und Bauherren technisch und wirtschaftlich optimal zu beraten.

Zur Erweiterung unseres Kaders suchen wir je einen

dipl. Bauingenieur ETH

der Fachrichtung Konstruktion

Als aussichtsreicher Bewerber sind Sie 30–45 Jahre alt, Schweizer, und verfügen neben einem aktuellen theoretischen Wissen über einige Jahre Praxis als Projektleiter im Bau von grösseren Wohn- und Geschäftshäusern sowie Industrieanlagen.

dipl. Bauingenieur ETH oder Bauingenieur HTL

der Fachrichtung Bauplanung/Logistik

Ihre Aufgabe umfasst die Gesamtleitung von Grossbaustellen (Geschäftszentren, Industrieanlagen). Entsprechende Managementenerfahrung sowie ein fundiertes Fachwissen im konstruktiven Ingenieurbau sind Voraussetzung für diese Position.

Konstruktiv talentierte und interessierte, teamfähige Bauingenieure, die sich fachlich herausfordernde Aufgaben mit Zukunft wünschen, bitten wir, uns eine schriftliche Bewerbung einzureichen. Wir sichern Ihnen absolute Diskretion zu.



Emch + Berger Zürich AG
Ingenieurunternehmung
Forchstrasse 59
8032 Zürich

Für unser Büro in Bern suchen wir einen selbständigen und vielseitig interessierten

Bauingenieur HTL

mit einigen Jahren Erfahrung für Entwurf, Statik und Konstruktion von anspruchsvollen Projekten im Hoch- und Tiefbau. Terminal mit CAD-Bildschirmarbeitsplatz steht zur Verfügung.

Fortschrittliche Anstellungsbedingungen (Grüner Gesamtarbeitsvertrag) und angenehmes Arbeitsklima in kleinem Team.

Eintritt 1. Januar 1987 oder nach Vereinbarung.

Bitte richten Sie Ihre Bewerbung mit den üblichen Unterlagen an:



Gonin – Zeerleder

Dipl. Bauingenieure ETH SIA
Beratende Ingenieure ASIC

3000 Bern 15, Postfach 95

Jupiterstrasse 45/207

Telefon 031 32 32 12

Wir suchen für unsere Abteilung **Gewässerschutz – Wasserbau** einen

Bauingenieur ETH oder HTL

Der Bewerber sollte für die selbständige Bearbeitung der anspruchsvollen Projekte über einige Jahre Praxis verfügen. Bei Eignung wäre ein Einsatz in leitender Stellung möglich.

Unser mittelgrosses Ingenieurbüro bietet zeitgemässe Anstellungsbedingungen. Stellenantritt nach Vereinbarung.

Gerne erwarten wir Ihre telefonische oder schriftliche Kontaktnahme.

Kost + Nussbaumer + Partner

dipl. Ingenieure ETH/SIA/ASIC

Spitalstrasse 18, 6210 Sursee, Tel. 045 / 23 11 55

Wir suchen per sofort oder nach Vereinbarung

Bauingenieur HTL

mit 3–4 Jahren Erfahrung in Projektierung und Bauleitung im kommunalen Tiefbau zur selbständigen Bearbeitung abwechslungsreicher Projekte.

Tiefbauzeichner- Konstrukteur

für interessante Tätigkeit bei Projektbearbeitung, Felddaufnahmen, Devisierung, Bauleitung.

Interessenten bitten wir um schriftliche Bewerbung mit den üblichen Unterlagen an:



Schmidt & Läubli

dipl. Ingenieure ETH/SIA/HTL
Ingenieurbüro für Hoch- und Tiefbau
Sandweg 3, 5600 Lenzburg

Ingenieurbüro

F. PREISIG AG

dipl. Bauingenieur ETH/SIA/ASIC

Für anspruchsvolle Aufgaben der Fachgebiete

- Konstruktiver Hoch- und Tiefbau
- Verkehrsplanung und Verkehrssanierung

suchen wir

jüngere dipl. Bauingenieure ETH

mit einigen Jahren Praxis. Organisatorische Fähigkeiten und gute EDV-Kenntnisse sind erwünscht.

Falls Sie sich für eine selbständige, entwicklungsfähige Stelle interessieren, so rufen Sie uns an (Hr. Rohner verlangen) oder senden Sie uns eine kurzgefasste Bewerbung.

Ingenieurbüro F. Preisig AG

Grünhaldenstrasse 6, 8050 Zürich, Tel. 01 / 301 33 44

Sind Sie interessiert an einer selbständigen Position? Als

Spezialist für Quartierpläne

haben Sie bei uns rechtliche, planerische und technische Aufgaben zu lösen. Wir sehen als Grundlage für diese Tätigkeit eine Ausbildung als HTL-Ingenieur und entsprechende Praxis. Bürointern stehen Ihnen leistungsfähige Abteilungen für Vermessung und Tiefbau zur Verfügung.

Als ergänzende Tätigkeit ist die Bearbeitung tiefbaulicher oder baurechtlicher Aufgaben möglich.

Richten Sie bitte Ihre Anfrage oder Bewerbung an

Gebr. Gossweiler, Nachf. Schaerli + Streuli

Ingenieurbüro für Tiefbau, Vermessung und Planung
Neuhofstrasse 30, 8600 Dübendorf, Tel. 01 / 820 00 11

Ein weiterer Schritt in Ihrer Karriere. Wir suchen per sofort oder nach Übereinkunft einen jüngeren, qualifizierten

dipl. Bauingenieur ETH oder Bauingenieur HTL

für die Bearbeitung von anspruchsvollen Aufgaben in der Fachrichtung Statik des Hoch- und Tiefbaus.

Nebst einer interessanten und vielseitigen Tätigkeit bieten wir Ihnen fortschrittliche Anstellungsbedingungen.

Wir freuen uns auf Ihre Bewerbung und sichern Ihnen zum voraus Diskretion zu.

AMMANN AG

Bauingenieure

Schönbühlring 39, 6000 Luzern 14
Telefon 041 - 44 06 22

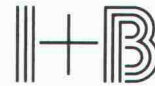

Für interessante Bauaufgaben suchen wir einen zuverlässigen und erfahrenen

Bauführer

auf Dezember 86 oder nach Vereinbarung.

Zu Ihrem Arbeitsbereich gehört:

- Mitwirkung bei Ausführungsplänen
- Detailbearbeitung
- Kostenvoranschlag
- Submissionen
- örtliche Bauführung
- Abrechnung
- Betreuung des Gebäudes nach Fertigstellung

Ausgewiesene Erfahrung im Submissionswesen anspruchsvoller Bauvorhaben ist erforderlich.

Senden Sie bitte Ihre Bewerbung mit Zeugniskopien an

I+B ARCHITEKTEN

Itten + Brechbühl AG

Schönburgstrasse 19, 3000 Bern 25
Telefon 031 / 42 80 05 (Herr Staub)

stamoid ag

Für einen **Bauingenieur**, evtl. **Bauzeichner** mit guten Fachkenntnissen, bieten wir interessante

«Heirat»

zwischen Fachtechnik und Verkauf.

Es geht um die technische Betreuung eines hochwertigen Produktes im Dachbereich, verbunden mit Kundenberatung im Aussendienst (In- und Ausland).

Wir laden Sie für weitere Auskünfte gerne zu einem Telefongespräch oder zu einer persönlichen Besprechung ein. Unser Herr P. Lindt, Bauing., freut sich auf Ihren Anruf.

stamoid ag

Beschichtungswerk
CH-8193 Eglisau

Telefon 01/867 02 22
Telex 53 483

forbo

ein Unternehmen
der FORBO-Gruppe

Wir sind ein mittelgrosses Ingenieurbüro in Basel und im Hoch-, Tief- und Brückenbau tätig.

Zur Erweiterung und Ergänzung unseres Kaders suchen wir einen initiativen

Bauingenieur HTL und Zeichner-Konstrukteur

mit einigen Jahren Erfahrung für die selbständige Bearbeitung vielseitiger Aufgaben der Projektierung und der Bauleitung.

Sie finden bei uns ein angenehmes Arbeitsklima und fortschrittliche Arbeitsbedingungen.

Eintritt nach Vereinbarung.

Ihre Bewerbung wird vertraulich behandelt und ist zu richten unter Chiffre SIA 605 an IVA AG, Postfach, 8032 Zürich.

Das **Eidg. Institut für Schnee- und Lawinenforschung** Weissfluhjoch/Davos sucht einen

dipl. Bauingenieur ETHZ/EPFL

als Mitarbeiter der Sektion «Schnee- und Lawinenmechanik, Lawinenverbau» für die Begutachtung und Beratung bei Lawinenschutzproblemen der Praxis. Diese umfassen bauliche Projekte zugunsten von Ortschaften, Verkehrswegen und Einzelobjekten, aber auch Lawinengefahrenkarten. Neben einem ausgeprägten Sinn für die enge Zusammenarbeit mit Praktikern (vorwiegend Forst- und Bauingenieure), wird auch ein Interesse und Verständnis für neue Forschungsergebnisse im Hinblick auf deren Anwendungen vorausgesetzt. Idealalter etwa 30-35 Jahre. Es wird Gelegenheit geboten, sich in das Gebiet der Schnee- und Lawinenkunde einzuarbeiten. Sprachen: Deutsch und eine andere Landessprache, Englischkenntnisse.

Stellenantritt: 1. Februar 1987.

Interessenten, die mit alpinen Verhältnissen vertraut sind, wollen sich mit dem genannten Institut in Verbindung setzen. Telefon 083 / 5 32 64. Anmeldetermin: 3. Oktober 1986.

Für die Bearbeitung von mittleren bis grossen Projekten verschiedenster Gattung suchen wir:

Architekten oder Architektin

mit besonderer Begabung in Gestaltung und Entwurf.

Architekten/Techniker/ Ingenieur

mit Begabung und etwas Erfahrung in der Projektorganisation.

Wohnung kann auf Wunsch zur Verfügung gestellt werden.

Bitte telefonieren oder schreiben Sie an:

Steiger und Partner AG
Klausstrasse 20, 8034 Zürich, Tel. 01 / 252 70 34

Wir suchen

Architekten ETH oder HTL Bauzeichner

zur Mitarbeit an anspruchsvollen öffentlichen Bauvorhaben.

Wilfrid & Katharina Steib, Architekten BSA/SIA
4051 Basel, Steinenring 60, Telefon 061 / 54 27 00

Wir suchen per sofort oder nach Vereinbarung einen jüngeren

Tiefbauzeichner

zur selbständigen Bearbeitung von interessanten Aufgaben auf dem Gebiet der Abwasser- und Kanalisationstechnik.

Gerne erwarten wir Ihre Bewerbungsunterlagen oder Ihren Telefonanruf (Tel. 01/44 92 71).

A. W. Schmid + Partner, dipl. Ing. ETH/SIA/ASIC, Ingenieurbüro
Ausstellungsstrasse 36 (Nähe HB), 8023 Zürich

Bauprojekte

Für unsere Direktion Bauwesen in **Zürich** halten wir Ausschau nach einem jungen, einsatzfreudigen

Hochbauzeichner (Dame oder Herr)

für die techn. Sachbearbeitung von Bauprojekten.

Ihr Aufgabengebiet: Erbringen von Hochbauzeichnerarbeiten (Aufzeichnen von Projekt-, Werk- und Detailplänen); Erstellen von Einfach-Perspektiven; Lösen von einfacheren konstruktiven Aufgaben.

Wir erwarten: Hochbauzeichnerlehre; wenn möglich einige Jahre Praxis; Teamgeist, Einsatzbereitschaft.

Bitte senden Sie uns Ihre Bewerbungsunterlagen oder telefonieren Sie Herrn Lienhard: 01 / 277 22 51



**MIGROS-
GENOSSENSCHAFTS-BUND**
Personal + Ausbildung,
Limmatstrasse 152, 8005 Zürich.

BERNOUX ET CHERBUIN

ingénieurs-conseils S.A.

à MONTREUX et AIGLE

cherche pour ses différents départements:

- **ingénieur civil EPF**, avec deux à trois ans d'expérience
- **ingénieur géomètre EPF**, pour stage pratique en mensuration
- **ingénieur ETS** en mensuration
- **aide de terrain** pour le bureau d'Aigle
- **secrétaire avec CFC** pour le bureau d'Aigle

Faire offres avec documents usuels à la Direction
Av. du Casino 45, 1820 Montreux, tél. 021 / 63 50 11
(Aigle, 025 / 26 39 14)

Für die Bearbeitung von interessanten Projekten im Geschäftsbereich und Wohnungsbau suchen wir

Architekten HTL/ETH und Hochbauzeichner

Wir bieten Ihnen eine interessante, selbständige Tätigkeit in einem kleinen Team und fortschrittliche Arbeitsbedingungen.

Gerne erwarten wir Ihre Bewerbungsunterlagen oder Ihren Anruf.

Louis Piller, Architekt HTL, Zeltweg 93, 8032 Zürich
Telefon 01/69 47 54

Zur Ergänzung unseres Ingenieurteams suchen wir per sofort oder nach Vereinbarung in unser Büro Zürich

jungen dipl. Bauingenieur ETH

für die Bearbeitung interessanter und anspruchsvoller Aufgaben auf dem Gebiet Grundbau und Geotechnik. Einem initiativen Bewerber können wir eine sehr abwechslungsreiche und vielseitige Beschäftigung bieten.

Wir erwarten gerne Ihre schriftliche Bewerbung mit den entsprechenden Unterlagen an

Büro Dr. U. Vollenweider, Beratende Ingenieure ETH/SIA
Hegarstrasse 22, 8032 Zürich, Telefon 01/47 84 44

Haben Sie Freude an kreativer Teamarbeit?

Wir suchen zur Ergänzung in unserem mittelgrossen Architekturbüro einen

Bauführer/Bauzeichner evtl. Architekt HTL

für vielseitige, interessante Bauaufgaben.

Gerne erwarten wir Ihre Bewerbungsunterlagen oder freuen uns ganz einfach auf Ihren Anruf auf 01/715 12 44 (Herr Suter oder Herr Dal Bosco.)

Christoph Suter Partner AG, Architekturbüro
Bächlerstrasse 14, 8802 Kilchberg

Wir sind im In- und Ausland tätige Bauingenieure. Zur Ergänzung unseres Teams suchen wir noch einen jüngeren

Bauingenieur HTL (ETH)

als selbständigen Sachbearbeiter
und eine(n)

Eisenbetonzeichner(in)

mit sicherem, konstruktivem Flair für interessante Bauvorhaben im In- und Ausland.

Conarenco AG, Bauingenieure + Planer
Herr F. Yüksel, Streulistrasse 28, 8032 Zürich
Telefon 01/69 43 00

Zu unserer Verstärkung im Geschäftsbereich Bau und Betrieb von Entsorgungsanlagen suchen wir per sofort oder nach Übereinkunft

Bauingenieur HTL

mit guten Französischkenntnissen zur Leitung anspruchsvoller Baustellen.

Gerne erwarten wir Ihre Bewerbungsunterlagen oder Ihren Anruf.



COLOMBI SCHMUTZ DORTHE AG
Beratende Ingenieure und Geologen
3097 Liebefeld/Bern, Tel. 031/53 64 12

Dynamisches Büro mit anspruchsvollen und vielseitigen Aufgaben, hauptsächlich im Stahlbeton- und Stahlbau, sucht

Tiefbauzeichner

(Fachrichtung Stahlbeton)

Erfahrung und selbständiges Arbeiten sind erwünscht. Eintritt sofort oder nach Vereinbarung.

Architektur- und Ingenieurbüro

Dr. S. Calatrava, Ilgenstrasse 4, 8032 Zürich
Telefon 01/252 88 77

Wir sind ein dynamisches Architektenteam und bemühen uns vorab für gute Architektur. Für die Bearbeitung von grösseren Bauvorhaben suchen wir

Entwurfsarchitekten/Projektleiter

Architekten ETH/HTL

Sie sollten selbständig ein Planungsteam leiten; mit Behörden und Fachinstanzen verhandeln.

Gerne erwarten wir Ihren Anruf.

Viktor Burri, Architekt HTL
Kasernenstrasse 41, 3600 Thun, Tel. 033 / 23 45 23

Zur Ergänzung unseres Teams suchen wir per sofort

jüngeren Bauingenieur

mit guten statischen Kenntnissen

sowie

initiativen Eisenbetonzeichner

Interessenten melden sich bitte bei:

Ueli M. Eggstein, Ingenieurunternehmung AG
Eichwaldstrasse 35, 6005 Luzern, Tel. 041 / 42 24 35

Fachbücher

Bauschäden-Sammlung Band III	Preis
Sachverhalt - Ursachen - Sanierung. Zusammenstellung von Schäden an Bauten, verursacht durch Beschädigung, Abnutzung oder Alterung, mit Vorschlägen zu ihrer Behebung. Herausgegeben von G. Zimmermann (164 S., A5 quer, 160 Abb.)	38.30
Baustoff Beton, ein Handbuch für die Baupraxis	
Neuaufgabe - von Dr. U. Trüb (193 S., 65 Abb.), Format A5	30.-
Ein Bewertungssystem der Bruchsicherheit	
Von Dr. T. Varga. (44 S., 71 Abb., Format A4, 1973)	17.50
Berechnungstabellen für unterzugslose Decken (Piltdecken, Flachdecken) / Tables for flat slabs	
Von D. Pfaffinger und Prof. Dr. B. Thürlimann. (331 S., Format A4, wovon 40 S. Text in deutscher und englischer Sprache, mit 15 Abb. und 291 S. Tabellen samt Schemaplänen, in Leinen gebunden, 1967)	65.-
Schweizerische Strahlflugzeuge und Strahltriebwerke	
Von Georges Bridel. Umfassende Darstellung der bedeutenden schweizerischen Leistungen auf diesem Gebiet. Herausgegeben in Zusammenarbeit mit dem Verkehrshaus der Schweiz. (106 Seiten, 70 Abb., 1 Faltpfand, Format A5)	18.-
Computer im kleinen und mittleren Ingenieur- und Architekturbüro	
Vorträge der Informationstagung der SIA-Fachgruppe der Ingenieure der Industrie (FI) vom 5. und 6. April 1974 in Zürich. (193 S. mit Abb. und Tab., Format A4)	60.-
Hochhäuser	
Vorträge der Studientagung der SIA-Fachgruppen für Brückenbau und Hochbau (FBH) und für Architektur (FGA) vom 18. bis 20. Okt. 1973 in Zürich. Heft 1 der VAG-Berichte. (Format A4, 204 S. mit Abb., broschiert)	35.-
Kunststoffe im Bauingenieurwesen	
Vorträge der Studientagung der SIA-Fachleute für Brückenbau und Hochbau (FBH) vom 17. und 18. Oktober 1975 in Zürich und Dübendorf. Heft 2 der VAG-Berichte. (Format A4, 204 S. mit Abb., broschiert)	55.-
Sparobjekt Einfamilienhaus	
Energieprobleme rund um das Einfamilienhaus und ihre Lösungsvorschläge. Ein Handbuch für jeden Hausbesitzer und Installateur. Von B. Wick, Widen. (170 S., viele Abb., Format A5)	24.-
Brooklyn-Brücke	
Die dramatische Geschichte einer bedeutenden Brücke und deren Erbauer. Von W. Stadelmann. (Format A5, 63 S. mit 34 Abb.)	18.80
P. M. Peter Meyer Aufsätze 1921-1974	
Über 50 Aufsätze und Texte mit Zeichnungen von Peter Meyer. Von H. J. Wörner. (Format A5, 370 S., broschiert)	48.60
	zuzüglich Porto

Bestellschein

Bitte senden Sie mir die angekreuzten Bücher gegen Rechnung

- | | |
|--|---|
| <input type="checkbox"/> Bauschäden 3 | <input type="checkbox"/> Hochhäuser |
| <input type="checkbox"/> Baustoff Beton | <input type="checkbox"/> Kunststoffe |
| <input type="checkbox"/> Bruchsicherheit | <input type="checkbox"/> Sparobjekt EFH |
| <input type="checkbox"/> Berechnungstabellen | <input type="checkbox"/> Brooklyn-Brücke |
| <input type="checkbox"/> Strahlflugzeuge | <input type="checkbox"/> P. M. Peter Meyer |
| <input type="checkbox"/> Computereinsatz | <input type="checkbox"/> Aufsätze 1921-1974 |

Name: _____

Strasse: _____

Plz., Ort: _____

Datum: _____

Unterschrift: _____

Einsenden an:

Verlags-AG der akademischen technischen Vereine
Postfach 630, 8021 Zürich

In unserem mittelgrossen Ingenieurbüro bearbeiten wir vielseitige und anspruchsvolle Projekte in den Bereichen allgemeiner Tiefbau, Hochbau, Raumplanung und Vermessung. Die Vielschichtigkeit der Aufgabenbereiche verlangt hohen Einsatz und eine problemlösungsorientierte Arbeitsweise.

Wir suchen für die Bereiche Tiefbau und Vermessung einen jüngeren

Kulturingenieur ETH

Das Einsatzspektrum erstreckt sich vom EDV-Konzept in der Vermessung über raumplanerische Arbeiten bis zu Projekten des allgemeinen Tiefbaus.

Wenn Sie mehr über diese interessante Stelle mit guten Arbeitsbedingungen erfahren möchten, senden Sie uns Ihre Bewerbungsunterlagen.

Eichenberger + Markwalder AG, dipl. Ingenieure ETH/SIA
Lyssachstrasse 7 A, 3400 Burgdorf
Tel. 034 / 22 84 84 (Herr H. R. Markwalder)

Nous cherchons pour date à convenir

1 ingénieur civil dipl. EPF, chef de projet

de langue maternelle française ou allemande, pour le traitement indépendant de projets variés. Le candidat devra posséder de bonnes connaissances en statique et quelques années d'expérience.

1 dessinateur génie civil et béton armé

ayant quelques années d'expérience, capable de travailler de façon indépendante en collaboration avec le chef de projet.

Nous offrons: - place stable
- semaine de travail de 43 heures
- horaire de travail individuel

Faire offre par écrit avec curriculum vitae ou demander tout renseignement complémentaire à:

Bureau d'ingénieurs Brasey, Monsieur Henri Brasey
Ingénieur civil SIA dipl. EPFZ, Ingénieur-conseil ASIC
Av. de la Gare 11, 1701 Fribourg, Tél. 037 / 22 17 44

Stellengesuche

Dipl. Architektin ETH

34-jährig, 7 Jahre Erfahrung in Planung und Entwurf, insbesondere von energiebewussten Bauten und selbständigen Innenrenovierungen, Sprachen: D, F, E, I, sucht anspruchsvolle **Halbtagsstelle** im Raume Zürich.

Kontaktnahme unter Chiffre SIA 610 an IVA AG, Postfach, 8032 Zürich.

Diverses

Bauzeichnen mit **CAD!**

TAGES-UND ABENDKURSE IN ELFINGEN/AG

Tibor G. Erdoesi
CAD-Workshop fuer Architekten
Hauptstrasse 1 5255-Elfingen
Tel. 064/ 66 17 65 und 66 13 14

*Stelleninserate im
Schweizer Ingenieur und Architekt
werden vom aktiven
und interessierten Teil
des Berufsstandes gelesen!*



**Fester Stand und
aussichtsreiche Lage**

Wir bieten mehr als gutes Bauen

Neubauprojekte stehen bei uns auf sicherem Fundament und am richtigen Ort. Wir leiten Ihr Bauvorhaben mit gleichem Geschick, so wie wir seit Jahren auch unsere eigenen erfolgreich durchführen. Weil wir in allen Sparten des Immobiliengeschäfts präsent und tätig sind, haben wir viel Durchblick über das reine Bauen hinaus und eine unschätzbare Erfahrung. Wir bieten Ihnen die notwendigen Entscheidungshilfen und vermindern so Ihr Risiko.

Unsere Firmenbroschüre gibt Ihnen viele ausführliche Informationen. Telefon 01 365 44 44.

**merkur
immobilien**



Merkur Immobilien AG
Stampfenbachstrasse 52
8035 Zürich
Telefon 01 365 44 44

Merkur Immobilien verwaltet, vermietet, baut, renoviert, kauft und verkauft Immobilien.

Fasten Your Seat-Belts

Eines der leistungs-
stärksten und modernsten
CAD-Systeme ist bereit,
Sie in die faszinierende
Welt des Computer-Aided-
Design mitzunehmen.

GDS von Suter+Suter design systems ist ein sehr leistungsfähiges und praxiserprobtes CAD-System für Architekten, Ingenieure und Konstrukteure. Unser begleitendes Dienstleistungsangebot beinhaltet unter anderem: Schulung, Einführungsunterstützung, Programmierung von Sonderwünschen und Grafikbibliotheken.

Wenn es um professionelle CAD-Systeme in der Bauplanung und im Konstruktionsbüro geht, dann sind wir die richtigen Partner für Sie. Rufen Sie uns an:



design systems

Suter + Suter AG, design systems,
Lautengartenstrasse 23, CH-4010 Basel,
Tel. 061 45 45 45

Suter + Suter AG, design systems,
Metternichgasse 10, A-1030 Wien,
Tel. 222 75 55 58

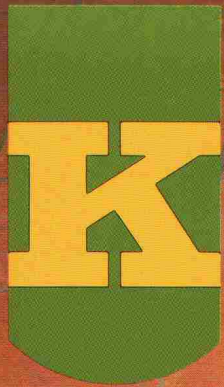

Tonangebend für Tonprodukte
KELLER_{AG} ZIEGELEIEN

Tonbodenplatten ein Stück Natur

Ausstellung und Verkauf:

Keller AG, Winterthur/Dätt nau, 052/22 65 25
Keller AG, Zollikofen/Bern, 031/57 60 61
Baustoffe AG Basel, Basel, 061/50 73 73

Keller AG Ziegeleien, 8406 Winterthur/Dätt nau
Senden Sie mir Ihren Prospekt

Name:
Adresse:
Z: