

**Zeitschrift:** Schweizer Ingenieur und Architekt  
**Herausgeber:** Verlags-AG der akademischen technischen Vereine  
**Band:** 105 (1987)  
**Heft:** 21

## **Werbung**

### **Nutzungsbedingungen**

Die ETH-Bibliothek ist die Anbieterin der digitalisierten Zeitschriften. Sie besitzt keine Urheberrechte an den Zeitschriften und ist nicht verantwortlich für deren Inhalte. Die Rechte liegen in der Regel bei den Herausgebern beziehungsweise den externen Rechteinhabern. [Siehe Rechtliche Hinweise.](#)

### **Conditions d'utilisation**

L'ETH Library est le fournisseur des revues numérisées. Elle ne détient aucun droit d'auteur sur les revues et n'est pas responsable de leur contenu. En règle générale, les droits sont détenus par les éditeurs ou les détenteurs de droits externes. [Voir Informations légales.](#)

### **Terms of use**

The ETH Library is the provider of the digitised journals. It does not own any copyrights to the journals and is not responsible for their content. The rights usually lie with the publishers or the external rights holders. [See Legal notice.](#)

**Download PDF:** 18.03.2025

**ETH-Bibliothek Zürich, E-Periodica, <https://www.e-periodica.ch>**

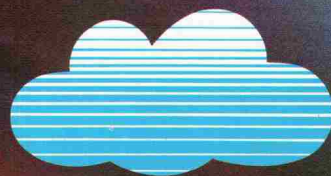

Wir nutzen die Luft besser.



# Der Komfort-Leiseläufer von ORION





## PROJEKTMANAGEMENT

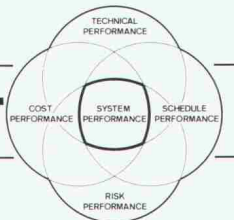

### Die System Lösung mit **PMS-II:**

- NETZPLAN PROZESSOR
- EINSATZMITTEL MANAGEMENT
- MATERIAL, DIENSTLEISTUNGS, und STÖRFAKTOREN MANAGEMENT
- RELATIONALE DATENBANK mit
  - Kontrakt-Administration
  - Projekt-Strukturplan
  - Text Managemnet & Dokument Retrieval System
  - Lotus & Multiplan Schnittstellen
- GRAFIK DRUCKER + PLOTTER-PROGRAMME
- LOKALES NETZWERK

Operationell auf: MS-DOS, CP/M-86, UNIX System V

### Die professionelle **SISTA** System Lösung

**SISTA System Engineering SA** ☎ (01) 813 26 35  
Ziegeleistr. 63 A · CH-8426 Lufingen ☎ 825 635 txkch

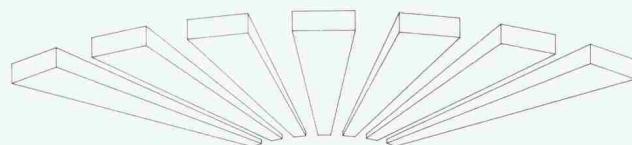

## 3-D GRAPHIX CADD THE PERFORMANCE SYSTEM

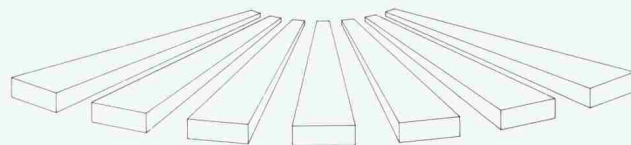

**3-D CADD Arbeitsplatz unter SFR. 49'000.-**  
(inkl. Software, Rel. DBMS und Peripherie)  
Basierend auf 32-Bit Mini-Rechner  
Universell einsetzbar in allen Unternehmens-  
bereichen.

Leistungswirksamkeit – unsere Verpflichtung

### Die professionelle **SISTA** System Lösung

**SISTA System Engineering SA** ☎ (01) 813 26 35  
Ziegeleistr. 63 A · CH-8426 Lufingen ☎ 825 635 txkch





# „Ich bin die grüne Wärmedämmplatte. Mich können Sie ganz schön belasten.“

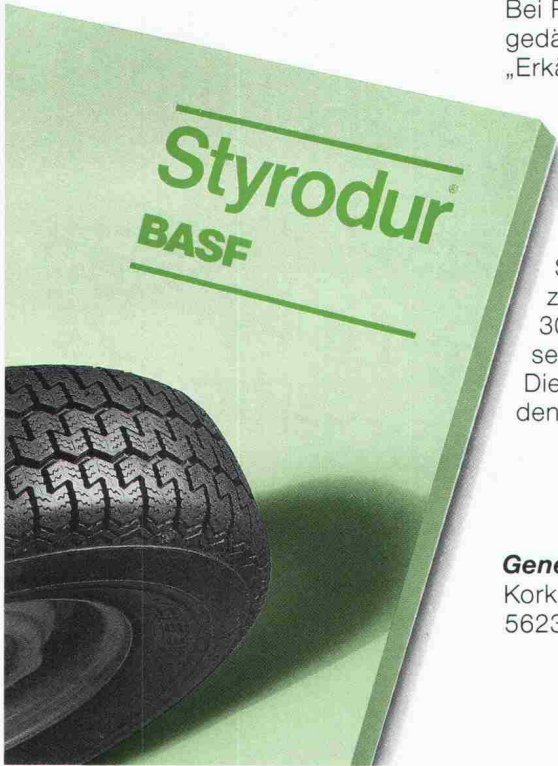

Wärmedämmung von Parkdecks muß sein. Sonst wird's in den Räumen darunter kalt und ungemütlich. Bei Parkdecks, die mit Styrodur® gedämmt sind, gibt es diese „Erkältungsgefahr“ nicht.

Styrodur-Platten dämmen ausgezeichnet und sind so druckfest, daß sie eine Menge Autolast aushalten. Sie sind nicht spröde und brechen nicht. Styrodur ist frostsicher und zeigt in der Prüfung selbst nach 300 Frost/Tau-Wechseln noch seine Anfangsfestigkeit. Die großformatigen Platten werden lose verlegt. Das geht schnell.

#### Generalvertrieb in der Schweiz:

Kork AG, Kunststoffwerke  
5623 Boswil, Telefon 057/47 11 44



Was für die optimale Dämmung noch wichtig ist: Styrodur nimmt nur sehr wenig Wasser auf. Dadurch bleibt seine günstige Wärmeleitfähigkeit dauerhaft erhalten. Bitte fordern Sie weitere Informationen an, wenn Sie mehr wissen wollen über Styrodur, die grüne Wärmedämmplatte mit den vielen Einsatzmöglichkeiten im Hoch- und Tiefbau.

**Styrodur von BASF.  
Grün und gut.**

BASF (Schweiz) AG  
8820 Wädenswil/Au

**BASF**

## Für Büros von heute und morgen: ELUX Schrankprogramm 2000 von Electrolux Constructor.

Die moderne Büro-Einrichtung erfordert Systematik. Bei der Flexibilität und beim Komfort. Bei der Wirtschaftlichkeit und im Design. So schafft das ebenso formschöne wie technisch raffinierte Baukasten-System des ELUX Schrankprogrammes 2000 in Ihren Büro- und Archivräumen, Wohn- und Arbeitsbereichen die beste Voraussetzung für effiziente Arbeit.

Offene oder geschlossene Elemente, als Wand- oder als Raumtrennschränke, und mit unzähligen Zubehör verwandeln dieses Normprogramm in jedem Raum zu Ihrer individuellen Büroeinrichtung.

Informieren Sie sich unverbindlich über das ELUX Schrankprogramm 2000 von Electrolux Constructor, bevor Sie sich für irgendwelche Elemente entscheiden.



Electrolux Constructor AG  
Lager- und Betriebseinrichtungen  
CH-8362 Balterswil. Tel. 073 43 13 13

Wir sind nicht von gestern und wollen uns für morgen informieren: SIA

Bitte um

- Informationen über das ELUX Schrankprogramm 2000  
 Bezugsmöglichkeiten

- das Gesamtangebot an Lager- und Betriebseinrichtungen von Electrolux Constructor.

Name \_\_\_\_\_

Tel. \_\_\_\_\_

Adresse \_\_\_\_\_

Verantwortlicher \_\_\_\_\_

Einsenden an Electrolux Constructor AG, Lager- und Betriebseinrichtungen, 8362 Balterswil



## ZACE—COURSES 1987

in LAUSANNE, SWITZERLAND

LINEAR STATIC AND  
DYNAMIC FINITE  
ELEMENT ANALYSIS  
JUNE 15-19, 1987  
T.J.R. HUGHES,  
TH. ZIMMERMANN

EXPERT SYSTEMS IN  
ENGINEERING  
JUNE 30-JULY 2  
R.E. LEVITT

NONLINEAR SOIL  
MECHANICS AND  
DYNAMIC  
SOIL-STRUCTURE  
INTERACTION  
AUG. 10-14, 1987  
J.H. PREVOST, J.P. WOLF

NONLINEAR  
CONSTITUTIVE FAILURE  
AND FRACTURE  
MODELING WITH  
EMPHASIS  
ON CONCRETE, ROCK  
AND GEOMATERIALS  
AUG. 31-SEPT. 4, 1987  
Z. BAZANT, J. DOUGILL

NEW PROBABILISTIC  
RISK ASSESSMENT  
TECHNIQUES AND THEIR  
APPLICATION TO THE  
CHERNOBYL REACTOR  
ACCIDENT  
SEPT. 7-11, 1987  
J. GITTUS

THE BOUNDARY  
ELEMENT METHOD  
SEPT. 14-18, 1987  
C. BREBBIA

RECENT ADVANCES IN  
NONLINEAR FINITE  
ELEMENT ANALYSIS  
DEC. 7-11, 1987, GENEVA  
ALSO IN PALO ALTO, CA,  
USA.  
JULY 27-31  
T.J.R. HUGHES,  
T. BELYTSCHKO

For additional information contact Dr. Th. Zimmermann  
ZACE Services Ltd., P.O. Box 2, CH-1015 Lausanne,  
Switzerland, Tel. 41/21/356 765,  
Telex 24 975, Telefax 41/21/202 714.

Ständige  
Wiederholung  
verschafft  
Ihren Inseraten  
die erforderliche  
Wirkung!

# ASIC

## ASIC-Dokumentation 1987/88

Anfangs 1987 ist die ASIC-Dokumentation 1987/88 erschienen.

Sie enthält Adressen, Firmenangaben und Referenzobjekte der ASIC-Mitglieder und gibt Auskunft über deren Tätigkeitsgebiete.

Preise (inkl. Versandkosten):

Fr. 25.- für Mitglieder der ASIC

Fr. 50.- für Nicht-Mitglieder der ASIC

Die Dokumentation kann mit untenstehendem Talon beim ASIC-Sekretariat bezogen werden.

Bitte senden Sie mir/uns \_\_\_\_\_ Exemplare der ASIC-Dokumentation 1987/88

Mitglied der ASIC     Nicht-Mitglied der ASIC

Name und Adresse:

\_\_\_\_\_  
\_\_\_\_\_

Ort und Datum:

Unterschrift:

ASIC-Sekretariat, Jupiterstrasse 45/207, Postfach 95, 3000 Bern 15



# DURATEX

Hartbetonbelag

der bewährte Belag für besonders grosse Beanspruchungen:

aussergewöhnlich druck- und verschleissfest, staubfrei, unterhaltsarm.

# WALO

## Walo Bertschinger AG

Walo Bertschinger AG  
Abteilung Industrieböden  
Postfach 7534  
8023 Zürich  
Telefon 01/730 30 73

## WALO Bodentechnik

Für alle Ansprüche und Bereiche  
speziell abgestimmte Bodenbeläge

Favre informiert über Optilex®:

## Unsere Neue, mit den attraktiven Rundungen für heisse Kurven und scharfe Ecken heisst Optilex®

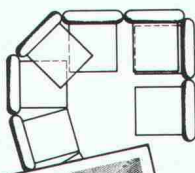

*Wer sie kennt, gestaltet mit nur 2 Elementtypen problemlos und kostengünstig kreative Ecken, Kurven und Geraden.*

*Problemlos - das heisst: ohne Fugenprobleme, weniger Transportschäden und kürzere Versetzzeiten.*

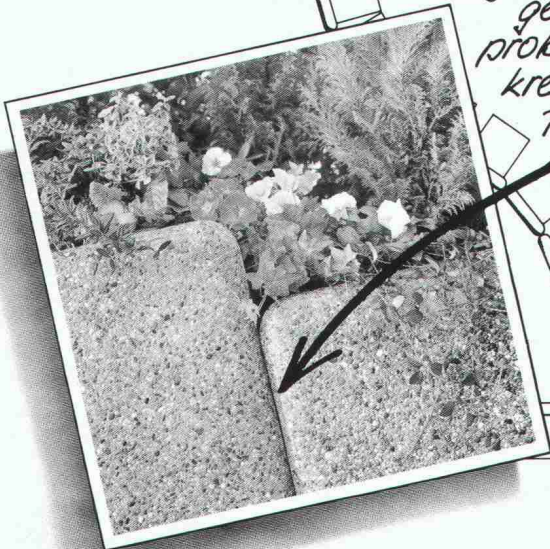

# FAVRE

**Auf uns kann man bauen  
Hoch und Tief**

**Tip-top! Senden Sie mir umgehend die Optilex® Dokumentation mit Preisliste.**

Name: \_\_\_\_\_  
Vorname: \_\_\_\_\_  
Firma: \_\_\_\_\_  
Strasse: \_\_\_\_\_  
PLZ/Ort: \_\_\_\_\_  
Telefon: \_\_\_\_\_

Favre Betonwaren AG 8304 Wallisellen Tel. 01-830 20 11  
Werke in: 4658 Däniken SO, Tel. 062-65 17 17, 2542 Pieterlen BE, Tel. 032-87 15 34



# startex®

## SPRITZDÄMMSTOFF

Geeignet für eine optimale Hohlraumfüllung in Dächern, Böden, Wänden, Zweischalen-Mauerwerken, Schächten, Badewannen usw.

Zum Beispiel ▶

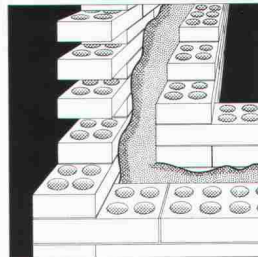

STARTEX in Hohlräumen des Zweischalen-Mauerwerkes (begünstigt Wärmespeicherfunktion des inneren Mauerwerkes)

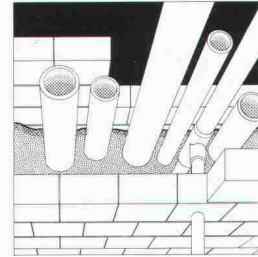

STARTEX in Leitungsschächten, Fernheizungskanälen, Speichern usw.

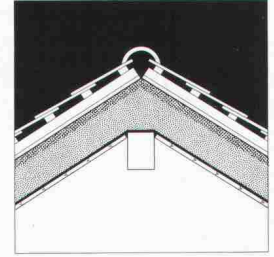

STARTEX in Dachschrägen oder Dachböden

**IDC CHEMIE AG 8807 Freienbach Tel. 055/ 48 29 35**

Vertretung Westschweiz: Robert Scheller SA 1024 Ecublens Tel. 021/34 69 31

Mitglied der GNEIS

# BRÜLLMANN

## Ganzglas - Anlagen

- eigene Glashärtungsanlage
- eigene Beschlägefabrikation
- eigene Montagegruppen
- Funkservice

## Sanitär-Kabinen

für Nassräume

- aus emailliertem undurchsichtigem farbigem Sicherheitsglas

J. BRÜLLMANN SÖHNE AG 8280 KREUZLINGEN

☎ 072/746212 Telex 882117 Telefax 072/752697

# NEU

Rolladen

Stoffstoren

Jalousieladen

Reparaturservice

Ganzmetallstoren

Lamellenstoren mit

## Verriegelung

Baumann AG

8820 Wädenswil  
Zugerstr. 162 Telefon 01 7801414



# NEU BEI HOCHULI! KINDERFREUNDLICH

...ist die Wandplatte GUTEX HOMATHERM mit Stoffüberzug für die Montage durch den Schreiner. Die dekorative und attraktive Wandverkleidung für bessere Wärmedämmung und Akustik. Auf ihr lassen sich auch Poster, Pläne, Zettel einfach mit Reissnägeln befestigen, ohne

nachträglich Spuren zu hinterlassen. Die einfache Verlegungsart ermöglicht eine rasche Montage. GUTEX HOMATHERM ist mit echtem Textilgewebe überzogen und in verschiedenen Dessins erhältlich. Verlangen Sie bei uns die detaillierten Unterlagen.

... für Täfer, Parkett und Massivholz

# HAT HOLZ

# HOCHULI AG

Werner Hochuli AG  
Hobelwerk und Holzhandel, 5056 Attelwil/AG, Tel. 064/83 22 21



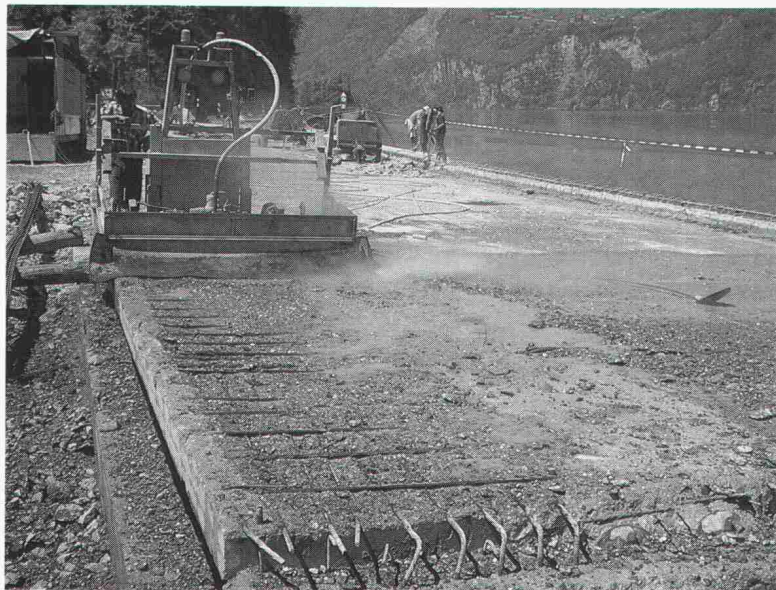

# CONJET

## Betonaufbruchverfahren mit Hochdruckwasserstrahl

Mit einem Hochdruckwasserstrahl von **1000 bis 1200** bar bricht CONJET schadhaften Beton absolut armierungsschonend an **horizontalen** und **vertikalen** Flächen auf.

Das **markterprobte** Betonaufbruchverfahren CONJET garantiert eine optimale **Vorbereitung** von Betonsanierungsflächen.

Lassen auch Sie sich von diesem wirtschaftlichen und umweltfreundlichen **Flächenabbau-System** überzeugen.

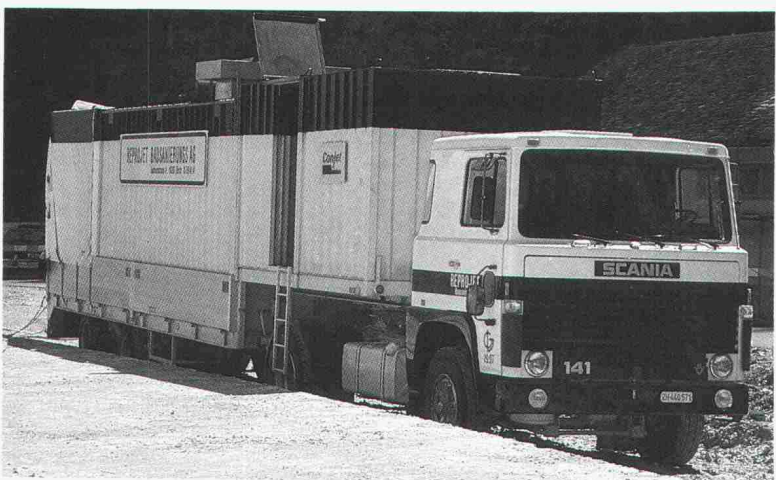

# REPROJET

## Bausanierungs AG

Sophienstrasse 9

8030 Zürich - 01-694047

# hochuli

Metallbau

Fenster, Türen und Tore  
für Neubauten und Altbausanierungen  
Schaufensteranlagen in Stahl und Leichtmetall  
Anschlagkästen  
rauchdichte Abschlüsse  
Falttüre  
allgemeine Schlosserarbeiten

8556 Wigoltingen 054 6313 69

proceq

NEU!

**LASTO-ISOTRITT**  
Trittschalldämmung  
in Treppenhäusern

PROCEQ SA • Riesbachstrasse 57 • CH 8034 Zürich  
Tel. 01/47 78 00 • Telex 53 357 proce ch • Telefax 01/47 99 14



Einer der grössten unabhängigen  
Dieselmotorenhersteller der Welt

# CUMMINS DIESEL

12 Baureihen  
zwischen 42 und 2100 kW  
für stationäre Anlagen, Bau-  
maschinen, Schienenfahr-  
zeuge, Strassenfahrzeuge,  
Schiffe. Weltweites Service-  
netz. 5500 Vertretungen.

Generalvertretung und Service  
für die Schweiz:

**Robert Aebi**  
8023 Zürich Tel. 01/211 09 70

Sicherheit  
auf einen Blick



Nicht jedermann Tür und Tor öff-  
nen, sicher sein vor ungebetenen  
Gästen – das DOM Bildsprech-  
System macht's möglich. Eine  
sichtbare oder verdeckt an der Tür-  
klingel eingebaute Video-Kamera  
zeigt auf dem Monitor das Bild des  
Besuchers. Das preiswerte DOM  
Bildsprech-System bringt hohe  
Sicherheit für Einfamilienhäuser  
und Etagenwohnungen, Büro-  
und Geschäftsräume.



**Sicherheitstechnik**

Beratung und Dokumentation bei  
DOM AG Sicherheitstechnik  
Tel. (0 55) 63 18 86  
CH-8852 Altendorf

**IBATEC**

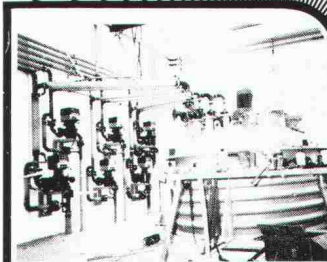

...Ihr Partner für den industriellen  
Anlagen- und Rohrleitungsbau...

Zuverlässig, erfahren und termintreu...  
unsere einsatzbereite Mannschaft für  
den industriellen Anlagenbau!

Allgemeine Montagearbeiten im Anlagen-  
bau sind für uns Routinesache. Ebenso  
Rohrinstallationen für sämtliche Medien  
und in den verschiedensten Werkstoffen.  
IBATEC bietet Ihnen beste Ausführungs-  
qualität zu interessanten Preisen.  
Ein Gespräch lohnt sich, rufen Sie uns an!

IBATEC AG, PUMPWERKSTR., 9463 OBERRIET, TEL. 071/78 32 22

## RWD Zeichentechnik

Fortschritt  
Technik  
Qualität

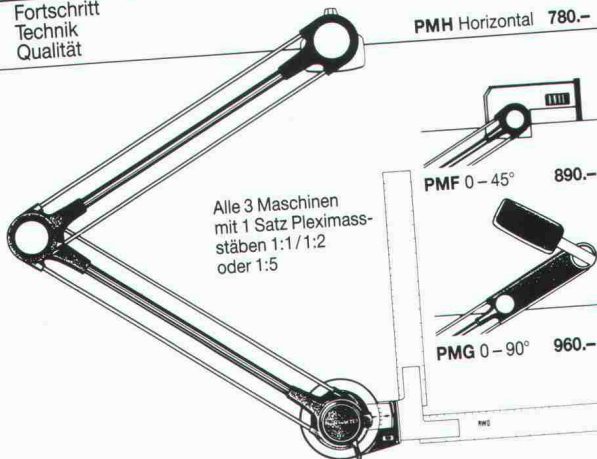

Alle 3 Maschinen  
mit 1 Satz Pleximass-  
stäben 1:1/1:2  
oder 1:5

PMH Horizontal 780.-

PMF 0-45° 890.-

PMG 0-90° 960.-

**3 Kleinzeichnenmaschinen  
zu Spezial-Preisen!**

senden Sie mir deshalb gratis die umfassenden Unterlagen  
über die 3 praktischen Kleinzeichnenmaschinen.

24/1

Coupon einsenden an: Reppisch Werke AG, 8953 Dietikon, Tel. 01-740 68 22

Tische  
Stühle  
Bänke  
nach Mass



Direkt ab Fabrik

Riesenauswahl

Gratiskatalog verlangen

Telefon 057 461284

**keusch**

Keusch+Sohn AG  
5623 Boswil

Bauen  
im Stahl  
optimal

### Profitieren Sie

von unserer langjährigen Erfahrung auf  
folgenden Fabrikations- und Dienstlei-  
stungszeigen:

#### Stahlbau

Tragkonstruktionen und Hallenbauten für Indu-  
strie und Gewerbe

#### Metallbau

Fassadensysteme mit Fenster und Toren sowie  
Schaufenster- und Treppenanlagen

#### Blechbearbeitungszentrum

Für CNC-gesteuertes Scheren, Abkanten bis 6 m  
und Laserschneiden bis 3 m Länge

#### Autokranvermietung

(bis 300 Tonnen Tragkraft), Transporte jeder Art  
sowie Schwertransporte mit Spezialfahrzeugen,  
Fabrikumzüge mit Luftkissen-Systemen

#### Notstromaggregate

(Vermietung und Verkauf) bis 1000 kVA, fahrbar  
und stationär

# SENN AG

Heinz Senn AG  
Bernstrasse 9, 4665 Ottringen  
Telefon 062/41 34 44



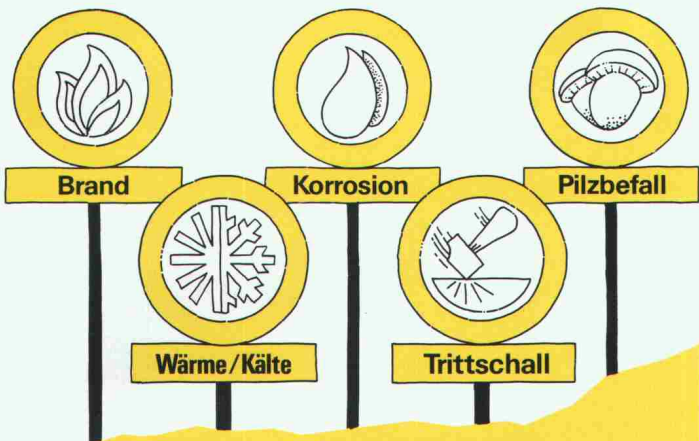

## Mehr Sicherheit?

### Natürlich mit dem EGCO-Kragplatten-Anschluss

Überall wo Sicherheit und Erfahrung zählt: Der meistverwendete Kragplatten-Anschluss zu kraftschlüssigen, wärmedämmenden und in jeder Beziehung isolierenden Verbindung einer auskragenden Betonplatte!



**EGCO** AG

9476 Weite  
Tel. 085/5 22 33

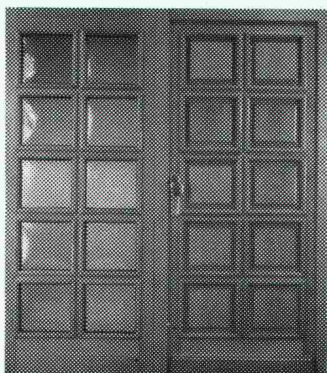

#### Daran erkennt man den klugen Hauseigentümer.

Unsere Haustüren sind generationenfest. Massivholz 3-fach verleimt, 5-fach-Sicherheitsverschluss, Rahmen und Türblatt 68 mm sind unsere Norm.

In unserer Ausstellung finden Sie Haustüren aus Holz und Aluminium, von der schlichten Nebeneingangstüre bis zum repräsentativen Entrée. Mit Sicherheitsverriegelung oder mit zum Garagentor passender Holzverschalung.

**uninorm** Ausstellung/Beratung  
5623 Boswil, Wohlerstrasse 2, 057/47 11 11

## Informationen im Bauwesen ohne teure Streuverluste

Wer umfassende Informationen im Bauwesen sucht, verzichtet auf teure Recherchen und benutzt die Schweizer Baudokumentation

Das **Bindeglied** zwischen

2741 Architekturbüros  
454 Bau- und Generalunternehmen  
408 amtlichen Stellen  
341 privaten Bauträgern  
343 Ausbildungsstätten

**total über  
4650  
Abonnenten**



SCHWEIZER  
BAU  
DOKUMENTATION

CH-4249 Blauen

Telefon 061 89 41 41  
Telex 962 681 docu ch  
Telefax 061 89 22 33

**und über  
1400 führende  
Bauprodukte-  
Hersteller**

Über 5000 Seiten aktuelle  
Produkteinformationen garantieren  
für eine klare Produktewahl

#### Kontakttalon

Senden Sie mir unverbindlich weitere Informationen:

Firma

Adresse

Zuständig

Telefon



# Das FRISBA Tiefgaragen- System

Auskünfte und Dokumentation:  
**FRISBA AG**  
Fertigaragen und Tiefgaragen-System  
6275 Ballwil/LU Telefon 041-89 16 66

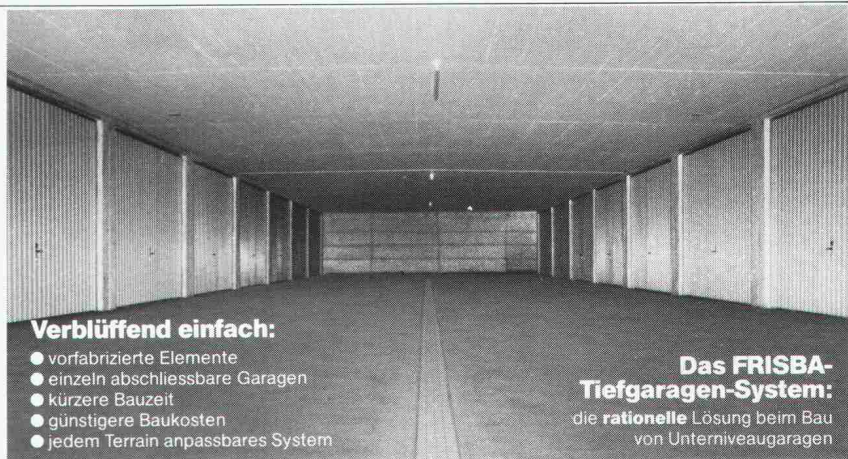

### Verblüffend einfach:

- vorfabrizierte Elemente
- einzeln abschliessbare Garagen
- kürzere Bauzeit
- günstigere Baukosten
- jedem Terrain anpassbares System

**Das FRISBA-Tiefgaragen-System:**  
die **rationalle** Lösung beim Bau  
von Unterniveaugaragen

**Aha - ein Rutz-Kamin!**

Neue Heizungstechniken und Forderungen des Umweltschutzes stellen steigende Anforderungen an den Kaminbau. Deshalb sollten Sie diese anspruchsvolle Aufgabe uns, dem erfahrenen Spezialisten, anvertrauen. Seit Jahrzehnten bauen und sanieren wir Kamine im Wohnungs- und Industriebau. Verlangen Sie unsere Beratung.

Rutz - der Name für Kamine. Seit 1939 führend in Kaminbau und -sanierung.

**Rutz Kaminbau AG**  
Wibachstr. 3, 8153 Rümlang, Tel. 01/817 13 11

## PROFESSIONELLE ELEKTRONIK

**Videoprojektion Vermietung**

**Uhranlagen**

**Spezial-Projekte**

**Auch in Ihrer Nähe:**  
Basel, Bern, Biel, Chur, Dulliken, Glatthbrugg, Grabs, Horw, Lamone TI, Reinach, Solothurn, St. Gallen, Thun

**RADIO TV SIEMER**  
PROFESSIONELLE ELEKTRONIK

**Koordinations-  
Nummer:**  
061 26 63 66

## Mit 0,05 Millimeter mehr auf dem Fensterglas

### FOURNIT-FOLIEN

**Energiesparende  
Fensterfilme,  
abgestimmt auf  
europäische Verhältnisse**

#### Im Sommer

Diese energiesparende, sonnenstrahlenabsorbierende Neuheit für verglaste Oberflächen stellt alles Bisherige in den Schatten.

#### Im Winter

Der Wärmeverlust durch die Glasscheiben wird bis zu 36 Prozent reduziert. Wir beweisen das.

Durchlässigkeit: Unterschiede im Spektralverhalte

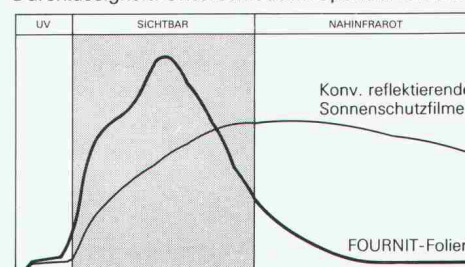



# Modellbau: Tel. 01-302 64 11

Modellbau für Architektur, Technik und Design • Wettbewerbsmodelle in Gips und Schaumstoff • Zuschneideservice und Materialverkauf für Skizzenmodelle

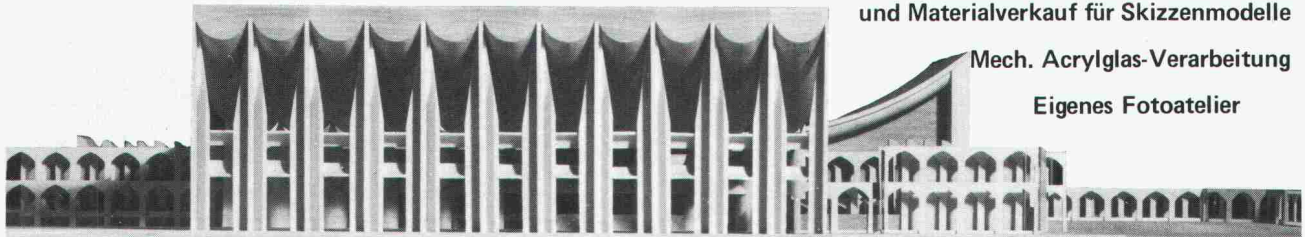

Mech. Acrylglas-Verarbeitung  
Eigenes Fotoatelier

• Schalk Modellbau • Thurgauerstrasse 70, Ölrikerhus • 8050 Zürich • Tel: 01 302 64 11 •



**Projektierung**



**Ausführung**

## Projektierung

Beratung und Projektierung von Felsabträgen, Untertagebauten, Demolitionen, Felssturzsanierungen.

## Ausführung

Ausführung von Bohr- und Sprengarbeiten bei Felsabträgen, Gewinnungssprengungen, Abbruchsprengungen, Felssturzsanierungen.

## Messung

Bestandesaufnahmen, Erschütterungsmessungen und Analysen durch eigene Spezialisten.

## Schulung

Sprengtechnische Informations- und Schulungskurse, Fachorganisation des VSSF gem. VO Art. 27.2.

## Handel

Verkauf von Spreng- und Zündmaterialien, Sicherungs- und Lagereinrichtungen - Systeme HÖDEL und BTR-PREBETON - für Sprengstoffhändler und Verbraucher.

## Gutachten

Gutachten im Zusammenhang mit Sprengarbeiten bei Gerichts- und Versicherungsfällen.



**Messung**

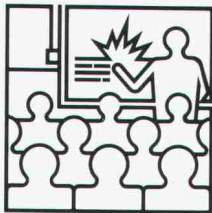

**Schulung**



**Handel**



**Gutachten**

Gesellschaft für angewandte Sprengtechnik AG  
Hinterbühlstrasse 3  
CH-8307 Effretikon ZH  
Tél. 052/32 25 32/33

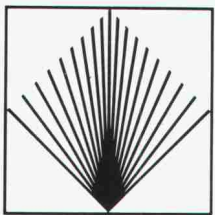

**GEFAS**



**Trennwandelemente für Neubauten - Umbauten individuelle Raumgestaltung**  
Die ideale Holztrennwand mit hoher Schall- und Wärmeisolation.  
Schnelle, saubere und einfache Montage auch in bewohnten Räumen.  
Schalldämmwert lt. EMPA-Test 45 dB. Wandstärke 80 mm.  
Normgrösse 260 x 93 cm.

### Coupon Trennwandelemente

Senden Sie uns Ihre technischen Informationen/Muster

Firma

Sachbearbeiter

PLZ/Ort

Telefon

SIA

**WE SPAN**

Hersteller:

WESPANWERK  
WENGER AG

8574 LENGWIL  
Tel. 072 / 75 13 13

## as Betriebsklima bis zu 68 Prozent verbessert

FURNIT-Folien weisen im nahen Infrarotbereich ein Höchstmass an Sonnenhitze ab.

**Das möchten wir bei Ihnen gerne beweisen**

Im Winter wirkt die Wärmeeffektion im fernen Infrarotbereich und reduziert den Raumwärmeverlust bis zu 36 Prozent.

### Für ein angenehmes Betriebsklima und für sparsame Leute

- Bitte vorbeikommen und beweisen, wie die Folien wirken.
- Sie machen mich neugierig. Ich erwarte Prospekte.

Firma, Name

PLZ, Ort

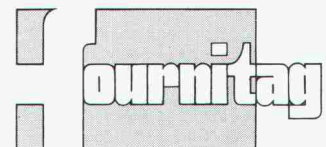

Generalvertretung:

Furnit AG, 4806 Wikon,  
062 51 90 51

SIA



# PROFIS IN SACHEN LÜFTUNG

Hochleistungsventilatoren

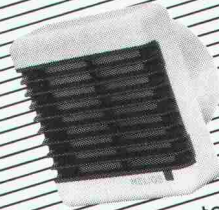
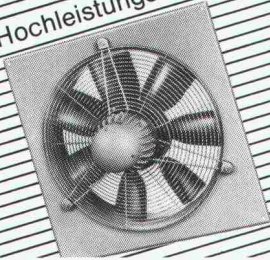

Bad/WC-Ventilatoren

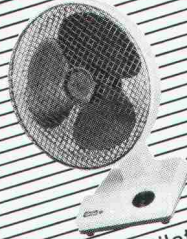

Tischventilatoren



Xpelair-Ventilatoren

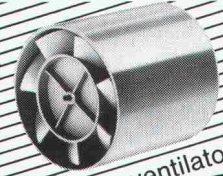

Rohrventilatoren

**HELIOS VENTILATOREN AG**  
Lufttechnik

Steinackerstr. 36 · 8902 Urdorf/ZH  
Tel. 01/734 36 36 · Telex 827 800

Gerissene Bauweise  
ohne Risse im Mauerwerk:  
**DECKEN-LAGERUNG**



Definierte Krafteinleitung im Hochbau dank **Kilcher-Lagern**:

- Verformungslager
- Limitgliss
- Gleitlager

## Kilcher

Kilcher AG, 4565 Rechterswil  
Telefon 065 35 16 35

Die grösste, umfangreichste Ausstellung  
der Schweiz für

## Zeichenmaschinen, Zeichentische, etc.

27. Mai 87, 1200-2000    28. Mai 87, 1000-1800  
29. Mai 87, 0800-2100    30. Mai 87, 0800-1600

**Riesen-Auswahl / Über 40 Modelle**  
**Viele verschiedene Marken**  
**zu den günstigsten Preisen!**

5 Beispiele von vielen:

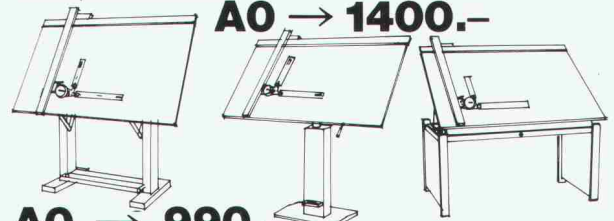

**A0 → 1400.-**

**A0 → 990.-**

**A0 → 1300.-**

Komplette Anlage A1: 680.-  
Zeichenmaschine 175x100 cm  
(TX2, Multi System / Tracker RWD) → ~~1600.-~~ → 990.-

**Alles erstklassige Markenprodukte - Garantie**  
**Stühle, Planschränke, Pulte, Rotring (-20%)**  
**Occasionen, Lieferservice...**

Ort der Ausstellung:

Hostellerie Geroldswil  
Am Dorfplatz  
8954 Geroldswil

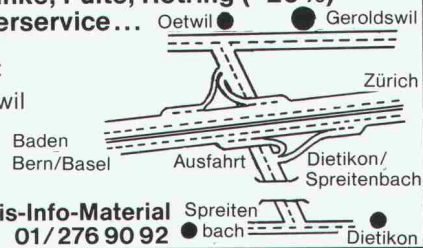

Verlangen Sie **Gratis-Info-Material**  
01/276 90 92

# DIE ECHTE SAUNA.

Küng AG Wädenswil - bekannt für  
qualitativ hochwertige Saunas in  
jeder Grösse. Exklusives Design,  
vernünftige Preise.

Garantie nach SIA Normen.  
Problemloser Einbau in Neubauten  
oder bestehende Räume (Keller,  
Garage, Estrich). Lassen Sie sich  
einen Vorschlag machen.

Eigene Fabrikation!  
Service in der ganzen Schweiz.

- Küng Finnlandsauna
- Blocksauna

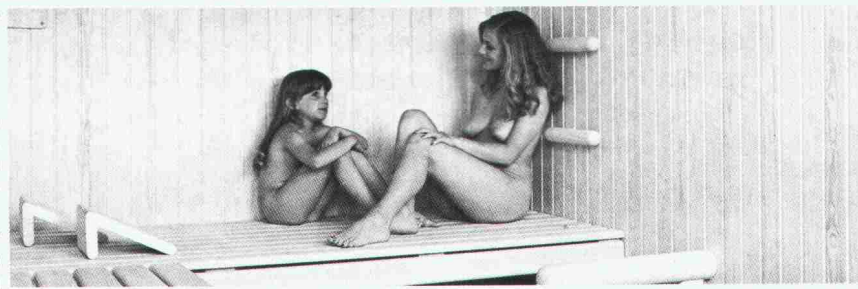

- Selbstbau-Sauna
- Gartensauna
- Blockhäuser
- Fitnessgeräte
- Solarien
- Sauna-Zubehör
- Whirl-Pools
- Dampfbäder
- Ionisair

Verlangen Sie **Unterlagen: einfach Inserat einsenden (Absender nicht vergessen)**  
oder besuchen Sie unsere **Ausstellung in Wädenswil.**

Original  
aus Finnland  
das Design\*

Perfekt aus  
der Schweiz  
die Ausführung

\*Original Design:  
Eero Aarnio, Helsinki

## KÜNG saunabau

8820 Wädenswil

Obere Leihofstrasse 59  
01/780 67 55



# Der «Komfort» von ORION

**NEU**

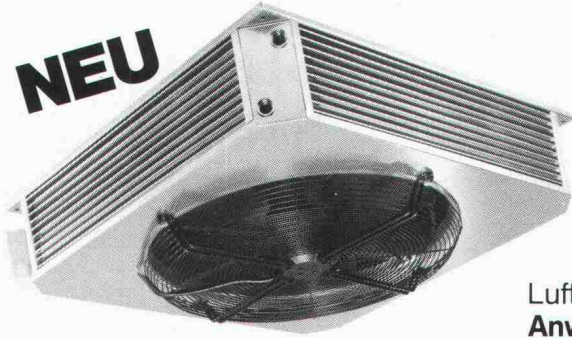

20 cm flach, 45 dB (A) leise!

Für Ladenlokale, Einkaufszentren,  
Ausstellungsräume, Büros.

Speziell für Räume von  
2,4-3,4 m Höhe.

Der leiseste und flachste  
Luftheizapparat für **neue  
Anwendungsbereiche.**

Bitte senden Sie mir Ihre **neue Komfort-Broschüre.**  
Meine Adresse:

**ORION AL-KO AG**  
Industriest. 176  
8957 Spreitenbach

Ab 16. März 1987 in Spreitenbach, Tel. 056 / 70 13 00

**3/S**

**SOMMER  
SCHENK  
SUISSE**

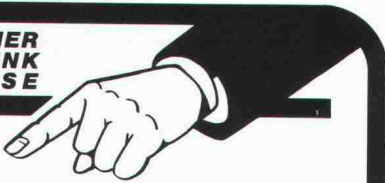

## Pumpen für Fäkal- entwässerung

- ▶ max. Betriebsicherheit
- ▶ geringe Unterhaltskosten
- ▶ günstiger Preis

Das 3S-Sortiment umfasst:

- Tauchpumpen aller Bauarten
- Armaturen/Rohrleitungen
- Pumpensteuerungen



Swiss made by 3S

**SOMMER, SCHENK AG, PUMPENBAU**  
5213 VILLNACHERN  
TEL. 056 43 13 62 TELEX 59606

# Grundlegende Entscheide prüfen wir gründlich.

**Marti**  
Gründungstechnik AG  
031 24 44 26



VON GRUND AUF RICHTIG.

# Ihre neue Tuscheschreibmaschine interessiert mich,

**rotring**

rotring (Schweiz) AG, Postfach,  
8953 Dietikon, Tel. 01/740 26 16



- senden Sie mir bitte ausführliche Unterlagen über  
Ihre neuen rotring NC-scriber
- kommen Sie mal mit so einer Tuscheschreib-  
maschine vorbei, ich möchte sie ausprobieren!

Name \_\_\_\_\_

Firma \_\_\_\_\_

Adresse \_\_\_\_\_

Telefon \_\_\_\_\_



## Stellenangebote

Wir sind ein mittelgrosses Ingenieurbüro mit interessanten Bauaufgaben, das sich mit allen Sparten des Stahlbeton- und Stahlbaues befasst. Zur Ergänzung unseres Mitarbeiterstabes suchen wir

### jüngeren Bauingenieur HTL

und

### Tiefbaukonstrukteur

mit Erfahrungen im Stahlbau.

Wenn Sie sich für EDV begeistern lassen, auch bereit sind, Bauleitungen in der Umgebung zu übernehmen und kollegial mit lebhaftem Team zusammenarbeiten möchten, schicken Sie uns Ihre Bewerbung.

**K. Theiler AG, Ingenieure SIA, Bahnhofstr. 1, 3600 Thun**

Unser Architekturbüro sucht nach Übereinkunft eine(n) erfahrene(n)

## Architekten(in) HTL Hochbauzeichner(in)

Sind Sie gewandt im Erarbeiten von exakten Details? Können Sie ästhetische Vorlagen sinngemäss weiterentwickeln? Arbeiten Sie gerne selbständig, zuverlässig und genau und schätzen ein angenehmes Betriebsklima?

Dann schreiben Sie uns oder rufen uns an.

**Wenk & Bauer Architekten AG, z.H. Herrn Hochuli**  
Aescherstrasse 29, Postfach, 4011 Basel, Tel. 061 / 54 11 44

# GSS

Wir sind eine junge, dynamische Ingenieurunternehmung, welche sich, ausgehend von der Tätigkeit im konstruktiven Ingenieurbau, zunehmend mit Spezialgebieten wie Energietechnik, Gebäudeautomation und Zentrale Leittechnik beschäftigt. Zur Bearbeitung dieser Aufgaben verfügen wir über ein höchst qualifiziertes Team, bestehend aus Planungsfachleuten, Bauphysikern, Maschinen- und Elektroingenieuren und Informatikern.

Die Fülle von faszinierenden Aufgaben verlangt die Verstärkung dieses interdisziplinären Teams. Wir suchen deshalb junge,

### Dipl. Ingenieure ETH,

welche mithelfen, unsere Tätigkeit in den angesprochenen Gebieten zielstrebig weiter auszubauen.

Ihre Aufgabe ist vielfältig. Sie umfasst die kompetente und selbständige Leitung von Projekten für private und öffentliche Auftraggeber, die unternehmerische Führung und Schulung von Mitarbeitern sowie die Akquisition von Beratungsmandaten.

Sie verfügen über einen Hochschulabschluss im Bereich Bau-, Maschinen- oder Elektrotechnik und haben in der Vergangenheit bewiesen, dass Sie Beratungsmandate fachlich überzeugend zu führen und zu lösen verstehen.

Unser Dr. E. Glauser würde sich freuen, Sie näher mit dieser anspruchsvollen, herausfordernden und ausbaufähigen Aufgabe vertraut zu machen. Absolute Diskretion ist für uns selbstverständlich.

**GSS, Glauser Studer Stüssi, Ingenieure SIA/ASIC AG**

Witikonstrasse 15, CH-8032 Zürich

Telefon 01/55 79 68



## TAUSKY LEU MÜLLER BAUINGENIEURE AG

Als aufstrebendes, alteingesessenes, in allen Bereichen des Bauingenieurwesens tätiges Büro wollen wir unser Team durch versierte Fachleute verstärken und suchen daher je

### 1 Bauingenieur ETH

mit einigen Jahren Praxis im konstruktiven Hoch- und Tiefbau, dem wir nach kurzer Einführung grössere Projekte als Leiter anvertrauen möchten.

### 1 Bauingenieur HTL

mit Erfahrung im konstruktiven Hoch- und Tiefbau, der als guter Statiker mit Sinn für die praktischen Belange auf der Baustelle unseren Abteilungsleiter Hochbau entlastet und unterstützt.

### 1 Tiefbauzeichner- Konstrukteur

mit Erfahrung im Stahlbeton und in der Ergänzungsrichtung Tief- oder Stahlbau, der fähig ist zu devisieren und Bauleitungen des konstruktiven Hochbaus kompetent abzuwickeln.

Neben einer interessanten und entwicklungsfähigen Position bieten wir Ihnen eine Dauerstelle, vorzügliche Sozialleistungen sowie alle Vorteile eines modern geführten Betriebes an.

Fühlen Sie sich angesprochen, so erwarten wir gerne die zur Bewerbung üblichen Unterlagen.

**TAUSKY LEU MÜLLER**  
Bauingenieure AG

Dolderstrasse 24  
CH-8030 Zürich  
Tel. 01 / 252 39 37



Zur Ergänzung unseres qualifizierten Mitarbeiterstabs am Hauptsitz Zürich suchen wir einen erfahrenen

## BAULEITER

Sie übernehmen bei uns eine anspruchsvolle Vertrauensposition und die Mitverantwortung für die kosten-, termin- und qualitätsgerechte Ausführung Ihrer Bauten. Als guter örtlicher Bauleiter sind Sie versiert in der Devisierung, dem Ausmessen und in der Abrechnung. Ganz besonders schätzen wir an Ihnen Initiative, Teamfähigkeit und Verhandlungsgeschick.

Weitere Auskünfte erteilt Ihnen gerne die Leiterin unseres Personaldienstes, Frau R. Busslinger

**GöhnerAG**  
Generalunternehmung  
Immobilien



Hegibachstr. 47, Postfach  
8032 Zürich, Telefon 01 384 81 11

# Ihre Laufbahn.

Wir suchen in Luzern jüngere

## Bauingenieure ETH und HTL

für interessante Bauaufgaben unserer Sektion Tiefbau. Der breitgefächerte Aufgabenbereich umfasst nebst Projektierung und Bauausführung auch Projektleitungsaufgaben.

Sie verfügen über gute technische Kenntnisse, einige Jahre Praxis im allgemeinen Tiefbau sowie Verhandlungsgeschick, Organisationsfähigkeiten und Durchsetzungsvermögen.

Sie sind teamfähig, initiativ und einsatzfreudig.

Wir bieten Ihnen zeitgemässe Anstellungsbedingungen.

Herr Elmer, Tel. 041 / 21 37 29, erteilt gerne weitere Auskunft.

Ihre handschriftliche Bewerbung richten Sie an

**Bauabteilung Kreis II**  
**6002 Luzern**



## Industrie:

Ein Schweizer Industrieunternehmen mit rund 2000 Mitarbeitern im Raum Zürich, zu einer weltweiten Gruppe gehörend, sucht durch uns den Stellvertreter und Nachfolger des auf Ende 1988 ausscheidenden Personalleiters.

## PERSONAL- LEITER

Dieser untersteht fachlich der Personaldirektion der Gruppe, ist Partner der Unternehmensleitung und leitet den Personaldienst mit drei Personalassistenten und mehreren Mitarbeiterinnen. Das Unternehmen ist vertikal gegliedert, die P-Assistenten betreuen je ein Profitcenter und decken den ganzen Personalbereich ab. Die Einführungszeit des neuen Personalleiters soll ein Jahr dauern, dann wird er die Verantwortung übernehmen.

## P-Fachmann

Wir suchen Kontakt zu Personal-Fachleuten mit höherer Bildung (Hochschule, höhere Lehranstalt oder evtl. Lehrerseminar), Ausbildung in Personalwesen (SKP erwünscht) und Praxis als P-Assistent in grösserem oder P-Chef in kleinerem Produktionsbetrieb. Sprachen: Deutsch, Englisch, Französischkenntnisse. Alter: etwa 30-45.

Zur Abklärung des beidseitigen Interesses bitten wir um Ihr Curriculum vitae an Dr. P.L. Zollikofer, **MSL (Schweiz) AG**, Signaustasse 9, 8008 Zürich, Tel.: 01/47 56 36 (Referenz-Nummer: 3104-S).

Der Name MSL bürgt seit Jahrzehnten weltweit für absolute Diskretion. Wir machen keine Rückfragen und stellen Sie unserem Auftraggeber nur nach ausdrücklicher Absprache vor.

**MSL**

Management Selection Ltd. – Suche und Auswahl von Führungskräften. Niederlassungen in: Australien (2), Belgien, Deutschland (2), Frankreich (3), Grossbritannien (5), Holland, Irland, Italien, Mittelost, Schweden, Schweiz, Südafrika (4), USA (5).

**INTERNATIONALE UNTERNEHMENSBERATER**



Für eine Kaderposition in einer mittelgrossen Stahl- und Metallbauunternehmung, Raum Ostschweiz, suchen wir nach Vereinbarung

## dipl. Bauingenieur ETH oder Bauingenieur HTL

als Bereichsleiter für die Abteilung Stahlbau.

### Wir erwarten:

- Selbständigkeit und Initiative
- Verhandlungsgeschick
- Fähigkeit zur Führung von Mitarbeitern
- Verantwortungsgefühl

### Wir bieten:

- grosse Selbständigkeit
- interessante Tätigkeit in jungem Team
- der Verantwortung entsprechendes Salär
- übliche Sozialleistungen

Gerne erwarten wir Ihre handschriftliche Bewerbung unter Chiffre SIA 761 an IVA AG, Postfach, 8032 Zürich.

Wir sind ein mittelgrosses Ingenieurbüro, das sich mit Bauingenieurwesen und Umweltschutz, mit Schwerpunkt See-sanierung, befasst. Bei uns sind folgende Stellen zu vergeben:

## dipl. Bauingenieur ETH Bauingenieur HTL

Haupttrichtung Konstruktion und Statik

## Zeichner-Konstrukteur

Haupttrichtung Stahlbeton

Die Einarbeitung in Umweltschutzprobleme ist möglich.

Bitte Herrn Jungo oder Herrn Niedermann verlangen.

**Ingenieurbüro Jungo AG**

Franklinstrasse 14, 8050 Zürich, Telefon 01 / 311 24 10

## Grünes Licht für Ihre Zukunftspläne.

Im Rahmen des Ausbaus unserer Immobilienabteilung in Zürich suchen wir für die organisatorische und bauliche Durchführung von Neu-, Umbau- und Renovationsprojekten einen qualifizierten

## Architekten HTL

mit erweiterten Immobilienkenntnissen im Bereich Schätzung und Expertentätigkeit als **Projektleiter** in unsere Immobilienabteilung in Zürich.

In seinen **Tätigkeitsbereich** fallen folgende Aufgaben:

- Projektleitung für Neu- und Umbauten als Vertreter der Bauherrschaft beim Einsatz von Fremdarchitekten
- selbständige Bearbeitung von Neu-, Umbau- und Renovationsprojekten bei Ausführung in eigener Regie
- Beratung von Niederlassungen in Baufragen

### Anforderungsprofil:

- Abschluss als Architekt HTL
- Erfahrung als Projektleiter
- organisatorische Fähigkeiten (evtl. Erfahrung in der Bankbetriebsplanung)
- Teamfähigkeit und Verhandlungsgeschick
- Altersrahmen: 30-35jährig

Interessenten für diese vielseitige und anspruchsvolle Funktion sind gebeten, uns ihre vollständigen Bewerbungsunterlagen mit handgeschriebenem Begleitbrief zukommen zu lassen.

**SCHWEIZERISCHE VOLKSBANK, Generaldirektion  
Personalbüro, Molkenstrasse 15, 8004 Zürich**

## SCHWEIZERISCHE VOLKSBANK



## Renovation und Umbau

ist eine zukunftssträchtige Sparte innerhalb unserer Generalunternehmung. Deshalb suchen wir einen weiteren versierten, dynamischen Baufachmann als

## Projekt-/Bauleiter

in unsere

## General- unternehmung

Unternehmerisches Denken, Flexibilität und Belastbarkeit sind wichtige Pfeiler für diese Funktion.

Dieses vielseitige und anforderungsreiche Aufgaben-gebiet bringt Ihnen persönliche Entfaltung in einem kleinen Team, Anerkennung Ihrer Leistungen und fortschrittliche finanzielle und soziale Rahmenbedingungen.

Wenn Sie sich von dieser persönlichen Herausforderung angesprochen fühlen, dann freuen wir uns, Sie näher kennenzulernen. Unser Personalchef, R. Meyer, sichert Ihnen volle Diskretion zu.

Mit Anliker auf  
Vertrauen bauen



**ANLIKER**

Anliker AG  
Generalunternehmung  
Meierhöflistrasse 18  
6020 Emmenbrücke  
Tel. 041/50 66 00



Für die Bearbeitung anspruchsvoller Aufgaben im Tief- und Untertagebau (Tunnelsanierungen) suchen wir zur Ergänzung des Mitarbeiterstabes einen jüngeren

## Bauingenieur HTL

zum Einsatz bei Projektierung und Bauleitung. Im weiteren suchen wir für Detailprojektierung und Baustelleneinsätze einen versierten

## Tiefbauzeichner

wenn möglich mit Erfahrung auf dem Gebiet der Bauleitung. Einarbeitung aber möglich.

Wenn Sie interessiert sind an

- unkonventionellen Aufgaben
- selbständiger und kreativer Arbeitsweise
- Einsätzen auf Baustellen und im Feld

so rufen Sie bitte an (Herrn Nauer verlangen) oder senden Sie Ihre Unterlagen an:

Ingenieurbüro **W. Galli**, 8152 Glattbrugg  
Industriestrasse 57, Telefon 01 / 810 30 57

## Importeur/Vertreter gesucht!

Holländische Fabrik, welche unglasierte Bodenplatten vertreibt, sucht einen Vertreter auf Provisionsbasis oder einen Importeur für die Schweiz.

Neben diesen Platten können wir auch Mosaik in verschiedenen Grössen und Farben und Wandplatten in den Grössen 15×15 und 15×20 offerieren.

Interessenten können mit der folgenden Firma Kontakt aufnehmen:

**Eurovite Nederland B.V.**  
Postbus 60  
NL-6710 BB EDE (GLD), Telex 37027

## **AVA** Aarg. Versicherungsamt, Aarau

Das Spezialistenteam unserer Abteilung Brandschutz verfolgt das Ziel, Personen und Sachen durch geeignete Massnahmen vor den Auswirkungen von Bränden und Explosionen zu schützen.

Zur Ergänzung unseres Teams suchen wir einen einsatzfreudigen

## Architekten HTL

**Zu seinen wichtigsten Aufgaben gehören:**

- bewilligungspflichtige Bauvorhaben begutachten; Bewilligungen ausarbeiten; neuerstellte Anlagen abnehmen; periodische Kontrollen durchführen.
- Beratung von Behörden, Architekten und Bauherren in allen Belangen des vorbeugenden Brandschutzes.

**Die Bewältigung dieser Aufgaben stellt folgende Anforderungen:**

- abgeschlossene Ausbildung als Architekt HTL
- mehrjährige praktische Berufstätigkeit (Idealalter 28-40 Jahre)
- Gewandtheit im mündlichen und schriftlichen Verkehr mit Behörden und Privatpersonen

**Wir bieten:**

- angenehmes Arbeitsklima
- angemessenes Salär und zeitgemässe Sozialleistungen
- verantwortungsvolle, interessante und vielseitige Tätigkeit
- gründliche Einführung und Weiterbildung

**Stellenantritt:** nach Übereinkunft

Falls Sie sich von dieser anspruchsvollen und interessanten Aufgabe angesprochen fühlen, erwarten wir gerne ihre handschriftliche Bewerbung mit Angabe von Referenzen und den üblichen Unterlagen bis zum 19. Juni 1987. Allfällige ergänzende telefonische Auskünfte erteilt Ihnen gerne der Chef der Abteilung Brandschutz, Herr Hans Schneeberger (Tel. 064/25 33 33).

**Aargauisches Versicherungsamt, Direktion**  
Bahnhofstrasse 101, 5001 Aarau

# olivetti

# olivetti

# olivetti

**Die dynamische Dimension**

Der EDV-Hersteller Nummer 1 in Europa auf dem PC- und Informatiksektor in **Wallisellen** sucht in einer weiteren Expansionsphase einen initiativen

## Architekten als Verkaufingenieur

für selbständige Verkaufsberatung für Hard- und Software im Architekturbüro. Modernste PC-Technologie und erprobte Softwarepakete bilden die Basis für eine erfolgreiche Tätigkeit in der Deutschschweiz.

**Die Anforderungen sind:**

- Ausbildung als Bauingenieur oder als Bauzeichner
- mind. 1 bis 2 Jahre Praxis
- mind. 1 Jahr PC-Anwendererfahrung
- Idealalter 25 bis 35 Jahre

Olivetti bietet Ihnen eine solide, spezifische Einführung, eine technisch moderne Infrastruktur, Weiterbildungsmöglichkeiten, attraktive Anstellungsbedingungen und die Arbeit in einem kleinen Team von Spezialisten.

Wenn Sie diese Aufgabe interessiert, senden Sie Ihre Bewerbung an:

**Olivetti-Hermes (Schweiz) AG**  
Personaldirektion  
Industriestrasse 50, 8304 Wallisellen





**Zentralschweizerisches Technikum  
Luzern  
Ingenieurschule HTL  
Technikumstrasse, 6048 Horw**

Auf den 1. August 1988 ist die hauptamtliche Stelle eines

## DOZENTEN

für die Fächergruppe **Leistungselektronik und elektrische Antriebe** an der Abteilung **Elektrotechnik** zu besetzen.

Der Unterricht umfasst Theorie und Laborübungen sowie die Leitung von Semester- und Diplomarbeiten. Ingenieuren (vornehmlich mit Hochschulabschluss), die eine entsprechende längere Industriepraxis nachweisen können, bieten wir eine selbständige und verantwortungsvolle Tätigkeit. Ein gewisser Spielraum für eigene Arbeiten und Kontakte mit der Praxis sind vorgesehen.

Die Bewerbungen haben bis zum **15. August 1987** zu erfolgen. Schriftliche Unterlagen über die Anstellungsbedingungen, über Angaben bezüglich der Stelle und über die Bewerbungen können von unserem Sekretariat bis 17. Juli 1987 angefordert werden.

Direktion des  
**Zentralschweizerischen Technikums Luzern**  
6048 Horw, Telefon 041 / 40 77 55

Wir befassen uns mit

## Erhalt, Umbau, Sanierung und Renovation

von Wohnbauten, Gewerbehäusern und Fabrikationsliegenschaften und suchen zur Ergänzung unseres Teams einen

## BAULEITER

dem wir die selbständige Betreuung von Umbauten und Renovationen anvertrauen können. Ihre Aufgabe reicht von der Devisierung über die örtliche Bauleitung bis zur Abrechnung und Garantieabnahme.

Wir wünschen uns einen initiativen Mitarbeiter mit guter theoretischer und praktischer Ausbildung im Hochbau, wenn möglich Erfahrung im Umbau. Ein interessantes und vielseitiges Aufgabengebiet in einem aufgeschlossenen Team erwartet Sie.

Bitte richten Sie Ihre Bewerbung an

## Generalumbau AG

Frau R. Busslinger, Tel. 01 / 384 82 58  
Hegibachstrasse 47, 8032 Zürich

Zur Ergänzung unseres Mitarbeiterstabes suchen wir per sofort oder nach Vereinbarung einen einsatzfreudigen

## Bauingenieur HTL

für die vielseitige Bearbeitung von interessanten und anspruchsvollen Aufgaben des Umweltschutzes, insbesondere der Siedlungswasserwirtschaft (Abwasserreinigung, Kanalisation), der Gewässersanierung sowie des allgemeinen Tiefbaues. Einige Jahre Praxis sind erwünscht, jedoch nicht Bedingung.

### Wir erwarten:

- eine den Aufgaben entsprechende Ausbildung sowie praktische Erfahrung
- Selbständigkeit und Verantwortungsgefühl
- Organisationsgeschick
- Gewandtheit im mündlichen und schriftlichen Verkehr
- Kontaktfreude (Verkehr mit Behörden und Bauherrschaften)

### Wir bieten:

- eine anspruchsvolle und abwechslungsreiche Tätigkeit
- angenehmes Arbeitsklima in kleinem Team
- zeitgemässe Anstellungsbedingungen mit fortschrittlich ausgebauten Sozialleistungen

Gerne erwarten wir Ihre handschriftliche Bewerbung mit den üblichen Unterlagen.

Ingenieurbüro **Kropf & Morgenthaler**  
Stampfenbachstrasse 138, 8006 Zürich, Tel. 01 / 363 55 10



Unsere Tätigkeit umfasst die Bereiche

- **Umweltschutz**
- **Geotechnik**
- **Hydrologie**
- **Geologie**

In unserem Betrieb Aarau suchen wir einen

## Geschäftsführer

für folgende Aufgaben:

- Leitung und technische Betreuung des Mitarbeiterstabes (5 Personen)
- Vertretung der Firma nach aussen
- Lösung von anspruchsvollen Aufgaben aus unseren Arbeitsbereichen

Einem erfahrenen Bewerber mit Grundausbildung als Bauingenieur, Geotechniker oder Geologe bieten wir die Möglichkeit, sich in den von uns vertretenen Fachrichtungen zu spezialisieren.

Wir stellen uns einen Bewerber mit einigen Jahren Praxis, mit ausgewiesenen Führungseigenschaften sowie mit guten Französischkenntnissen vor.

Bewerbungen sind zu richten an:

**COLOMBI SCHMUTZ DORTHE AG**  
Beratende Ingenieure und Geologen  
Rain 23, 5000 Aarau, Tel. 064 / 24 66 22







Wir suchen für unsere Sektion Hochbau in Luzern jüngere

## Architekten(innen) ETH und HTL

für die Bearbeitung vielseitiger Hochbauaufgaben.

Sie verfügen über Erfahrungen in Projektierung und Bauausführung sowie Verhandlungsgeschick und Führungsqualitäten.

Allfällige EDV-Kenntnisse sind erwünscht.

Als teamfähige Persönlichkeit mit Durchsetzungskraft und Organisationstalent finden Sie bei uns ein interessantes und ausbaufähiges Arbeitsgebiet.

Herr Felber, Telefon 041 / 21 37 60, erteilt gerne weitere Auskunft.

Ihre handschriftliche Bewerbung richten Sie an

**Bauabteilung Kreis II  
6002 Luzern**



Für die Bearbeitung interessanter Bauaufgaben – Studien, Vorprojekte, Projekte, Ausführungsplanung und Umbauprojekte – suchen wir einen jüngeren

## Hochbauzeichner

Wir bieten Ihnen ein ausgesprochen angenehmes Arbeitsklima in kleinerem Team, haben gleitende Arbeitszeit und ein Personalrestaurant im Hause.

Bitte wenden Sie sich an die Leiterin unseres Personaldienstes, Frau R. Busslinger.

**GöhnerAG**  
Generalunternehmung  
Immobilien



Hegibachstr. 47, Postfach  
8032 Zürich, Telefon 01 384 81 11

## Baumanagement

Unser Auftraggeber, eine etablierte Immobiliengesellschaft im **Kanton Zug**, verwaltet ein umfangreiches Immobilienportefeuille und führt die anfallenden Bauprojekte in eigener Regie durch. Für die Realisierung von Projekten im Wohnungsbau suchen wir Kontakt mit einem initiativen, verhandlungsgewandten Baufachmann, der die

## Leitung von Bauprojekten

von der Konzeption bis zur Realisierung selbständig und fachlich kompetent übernehmen kann. Hauptakzent des attraktiven und breitgefächerten Aufgabenspektrums ist die Überwachung und Koordination der Projektabwicklung unter Berücksichtigung von Qualitäts-, Kosten- und Terminzielen.

Ideale Voraussetzungen für diese ausbaufähige Position sind eine fundierte Ausbildung im Bauwesen sowie praktische Erfahrung als Bauleiter aus GU oder Architekturbüro.

Mit Interesse erwartet unser Herr Hans Betschart Ihre schriftlichen Bewerbungsunterlagen. Für telefonische Vorauskünfte wenden Sie sich bitte an Frau B. Caduff. Selbstverständlich bürgen wir für **absolute Diskretion**.

 **ATAG**  
**Allgemeine Treuhand AG**

Allgemeine Treuhand AG, Kaderselektion  
Postfach, 8022 Zürich, Telefon 01 202 59 50,  
intern 440

Wir sind ein gut eingeführtes Ingenieurbüro und wünschen uns einen selbständigen und einsatzfreudigen

## Eisenbetonzeichner/ Konstrukteur

zur Planbearbeitung im konstruktiven Ingenieurbau.

Bei Eignung besteht die Möglichkeit, zusätzliche Aufgaben im Bereich der Baupolizei zu übernehmen.

Eintritt: 1. Juli 1987 oder nach Vereinbarung

Bewerbungsunterlagen sind zu richten an:

**M. Wiesendanger AG**  
Ingenieurbüro für Hoch- und Tiefbau  
Bahnhofstrasse 16, 8620 Wetzikon



Wir sind ein mittelgrosses Architektur- und Ingenieurbüro mit anspruchsvollen Aufträgen im Hoch- und Tiefbau, mit langjährigen Auftraggebern, vor allem der öffentlichen Hand.

Zur Ergänzung unseres Teams suchen wir per sofort oder nach Vereinbarung

## Bauingenieur ETH/HTL

guter Statiker, wenn möglich mit EDV-Erfahrung und Kenntnissen im Grundbau.

Wir bieten selbständige Arbeit an interessanten Objekten des Hoch- und Tiefbaus.

## Eisenbetonzeichner(in)

mit der Möglichkeit, auf Wunsch auch in anderen Gebieten der Darstellung von Hoch- und Tiefbauten mitzuwirken.

Wir bitten Sie, Ihre schriftliche Bewerbung mit den üblichen Unterlagen zu richten an:

**Schindler + Schindler**  
Architektur- und Ingenieurbüro  
Albisstrasse 103, 8038 Zürich

# Ihre Laufbahn.

Wir suchen in Luzern einen jüngeren

## Elektroingenieur HTL

für den Aufbau des Zugfunksystemes sowie die Projektierung, den Bau und teilweise die Projektleitung von bahnspezifischen Kommunikations- und Meldeanlagen.

Sie verfügen über eine entsprechende Ausbildung in Fachrichtung Fernmeldetechnik und einige Jahre Berufserfahrung sowie Verhandlungsgeschick, Organisationstalent und Durchsetzungsvermögen. Sie sind teamfähig, initiativ und einsatzfreudig.

Wir bieten Ihnen ein sehr interessantes und vielseitiges Arbeitsgebiet sowie gute Anstellungsbedingungen.

Hr. Wilhelm, Tel. 041 / 21 36 10, erteilt gerne weitere Auskunft.

Ihre handschriftliche Bewerbung richten Sie an

**Bauabteilung Kreis II**  
6002 Luzern



## JÖRG LIENERT UNTERNEHMENSBERATUNG IN ORGANISATIONS- UND PERSONALFRAGEN

### Hohe architektonische Qualität

*Mein Auftraggeber, ein langjährig bestehendes Architekturbüro mit 8-10 Mitarbeitern im Raum Nidwalden, legt besonderen Wert auf die Einhaltung des oben erwähnten Grundsatzes. Dies wird durch die in den vergangenen Jahren entstandenen Neu- und Umbauten in den Bereichen Wohnen, Gewerbe, Industrie und öffentliche Infrastruktur dokumentiert. Ich suche für ihn einen erfahrenen, fachlich und charakterlich ausgewiesenen*

### Architekten HTL

*als verantwortlichen Mitarbeiter  
in der Projektierung*

*Folgende Hauptaufgaben stehen dabei im Vordergrund:*

- Planerische und gestalterische Tätigkeit in der Vorprojekt- und eigentlichen Bauprojektphase sowie bei Wettbewerben
- Mitverantwortliche Tätigkeit in der Ausführungsplanung
- Verhandlungen mit Bauherrschaften und Behörden
- Führung der für die jeweiligen Projekte zugeordneten Mitarbeiter

*Nebst Ihren fundierten theoretischen Kenntnissen verfügen Sie idealerweise über mindestens 5 Jahre Praxis vorwiegend im Entwurfsbereich. Loyalität und praxisorientiertes Denken gehören zu Ihren persönlichen Merkmalen.*

*Falls Sie der Kurzbeschreibung dieser Position interessiert, bitte ich Sie, mir Ihre Bewerbungsunterlagen zuzustellen. Sie dürfen eine absolut vertrauliche Behandlung Ihrer Angaben erwarten.*

Jörg Lienert, Pilatusstr. 30, 6002 Luzern, Telefon 041 - 23 72 78

Wir sind ein mittelgrosses Ingenieurbüro mit langfristigen, interessanten Bauaufgaben in allen Bereichen des Hoch- und Tiefbaues. Zur Verstärkung unseres Teams suchen wir einen jungen, qualifizierten

## Bauingenieur HTL

Wir bieten Ihnen eine vielseitige Tätigkeit, gute Möglichkeiten für Aus- und Weiterbildung sowie modernste Hard- und Softwarehilfsmittel.

Wir freuen uns auf Ihre Bewerbung. Unser Herr E. Naef, **Tel. 01 / 211 78 79**, steht Ihnen für weitere Auskünfte gerne zur Verfügung.

Fietz AG Bauingenieure



Fraumünsterstrasse 9 8022 Zürich



Interessante Aufgaben sind zu lösen. Wer hilft uns dabei?  
Wir suchen

## Tiefbauzeichner

mit einigen Jahren Erfahrung in der Bearbeitung städtischer Tiefbauprojekte (Kanalisation, Strassenbau, Werkleitungsbau).

Wenn Sie gestalterische Fähigkeiten besitzen, gewillt sind, Lehrlinge zu betreuen, Bauleitungsaufgaben zu übernehmen sowie gewandt sind im Umgang mit Ämtern und Behörden, sind Sie unser Mann.

Wir freuen uns auf Ihre schriftliche Bewerbung.



**Winiger · Kränzlin + Partner**  
dipl. Bauingenieure ETH/SIA/ASIC  
Ingenieurbüro für Hoch- und Tiefbau  
8001 Zürich, Löwenstr. 1, Telefon 01 / 211 30 50



? **Haben Sie als Bauingenieur Ihre Laufbahn noch in Richtung Verkauf/Marketing erweitert**

! **Ihre kombinierte Ausbildung können Sie hier optimal einsetzen**

Eines der führenden, seit Jahrzehnten besteingeführten **Fabrikations- und Handelsunternehmen** im Bereich **technischer Systeme für die Baubranche**, mit Sitz in der nordwestlichen Agglomeration von Zürich, will seine Vormachtstellung weiter behaupten. Dabei spielen **Marktüberwachung** und **Einführungsplanung** für neue Produkte, aktive **Betreuung neuer Absatzkanäle** sowie **Verkaufsförderung und -unterstützung** eine massgebende Rolle. Als

## Marketingleiter

befassen Sie sich mit Analysen der schweizerischen und ausländischen Marktsituationen, beschaffen und verarbeiten spezielle Informationen von der Kundenfront, werten diese aus und erstellen anhand dieser Daten konkrete Aktionsprogramme zur Verkaufsförderung. Ebenfalls entwickeln Sie Werbekonzepte und sorgen für die nötigen Werbemittel (Dokumentationen, Prospekte, Inserate usw.).

In der Form eines Marketingleiters wird diese Position neu geschaffen und erfordert von Ihnen gründliche Aufbauarbeit, welche – nebst Ihre Erfahrung im modernen Produktmanagement – viel Kreativität und Initiative voraussetzt. Da Sie auch vielfach für Besprechungen unterwegs sind, wird Ihnen ein **neutraler Geschäftswagen zur freien Verfügung geboten**. Interessiert Sie dieses attraktive Angebot, dann rufen Sie uns doch einfach an oder richten Ihre Kurzbewerbung an **Herrn H.R. Schär**.



Mitglied des Verbandes der Personalberatungsunternehmen der Schweiz



**PERSONALCOMPASS**  
**Schär Personal Compass AG**  
Schiffplände 26 · 8001 Zürich · Telefon 01/47 89 00



Die

## Ingenieurschule beider Basel (HTL)

sucht für die Abteilung Bauingenieurwesen einen

## Assistenten oder eine Assistentin

### Wir erwarten:

- abgeschlossenes Studium eines Bauingenieurs HTL
- einige Jahre Berufspraxis, wenn möglich im Hoch- und Tiefbau
- Bereitschaft zu initiativer Mitwirkung im Unterricht, im Baulabor, in der EDV, bei Vermessungsaufgaben, Exkursionen und Studienverlegungen
- selbständige Bearbeitung administrativer Aufgaben

### Wir bieten:

- Honorierung im Rahmen des Besoldungsreglementes
- Gelegenheit zur Weiterbildung

Stellenantritt: möglichst bald.

Nähere Auskunft erteilt der Abteilungsvorsteher, Herr Peter Plattner.

Handschriftliche Bewerbungen mit Unterlagen sind bis spätestens **31. Mai 1987** zu richten an:

**H.-J. Schoch**, Direktor der Ingenieurschule beider Basel (HTL)  
Gründenstrasse 40, 4132 Muttenz, Telefon 061 / 61 42 42

**Grünes Licht  
für Ihre Zukunftspläne.**

Für die organisatorische und bautechnische Durchführung von Neu-, Umbau- und Renovationsprojekten suchen wir einen qualifizierten, initiativen und engagierten

## Architekten

als Projektleiter in unsere Immobilienabteilung, wenn möglich mit erweiterten Immobilienkenntnissen im Bereich Schätzung und Expertentätigkeit.

### Diese Position beinhaltet die folgenden Hauptaufgaben:

- Projektleitung für Neu- und Umbauten als Vertreter der Bauherrschaft
- Beratung von Niederlassungen in Baufragen
- Erstellen von Basisprojekten mit Kostenschätzungen
- Beurteilung von Bauprojekten und Überarbeitung
- Bearbeitung von Bauvorlagen und Antragstellung

### Anforderungsprofil:

- Abschluss als Architekt ETH oder HTL
- Erfahrung als Projektleiter
- Teamfähigkeit, Verhandlungsgeschick und sicheres Auftreten
- Sprachen: Deutsch, gute Französischkenntnisse
- Bereitschaft, tageweise auswärts zu arbeiten

Interessenten für diese vielseitige und anspruchsvolle Funktion senden ihre vollständige Bewerbungsunterlagen mit handgeschriebenem Begleitbrief unter der Kennziffer 654 an:

**SCHWEIZERISCHE VOLKSBANK, Generaldirektion,  
Personalabteilung, Weltpoststrasse 5, 3001 Bern**

## SCHWEIZERISCHE VOLKSBANK





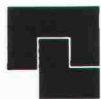

**Zentralschweizerisches Technikum  
Luzern  
Ingenieurschule HTL  
Technikumstrasse, 6048 Horw**

Auf den 1. August 1988 ist die hauptamtliche Stelle eines

## DOZENTEN

für **Physik** an den Abteilungen Heizungs-, Lüftungs-, Klimatechnik, Architektur und Bauingenieurwesen zu besetzen. Der Unterricht umfasst Theorie und Laborübungen.

Hochschulabsolventen mit entsprechender Erfahrung in Praxis (Bauphysik) und/oder Lehre bieten wir eine selbständige und verantwortungsvolle Tätigkeit. Ein gewisser Spielraum für eigene Arbeiten und Kontakte mit der Praxis sind vorgesehen.

Die Bewerbungen haben bis zum **15. August 1987** zu erfolgen. Schriftliche Unterlagen über die Anstellungsbedingungen, über Angaben bezüglich der Stelle und über die Bewerbungen können von unserem Sekretariat bis 17. Juli 1987 angefordert werden.

Direktion des  
**Zentralschweizerischen Technikums Luzern**  
6048 Horw, Telefon 041 / 40 77 55

**Schindler + Schindler** suchen:

## Architekten(in) HTL

**Aufgabe:** Verantwortlich für die technischen Belange der Ausführungspläne einer Grossüberbauung sowie später weiterer Projekte.

**Erfahrung:** Mehrere Jahre Praxis in Ausführungsplanung von grossen Wohnbauprojekten.

**Wir bieten:** Selbständiges Arbeiten, begleitet durch ein Team eher entwurfsorientierter Architekten, in junger Atmosphäre. Sehr interessante Projekte. Verkehrsmässig gut gelegenes Büro in Zürich-Wollishofen.

**Termin:** Sommer 1987 oder nach Vereinbarung.

Übliche Unterlagen an:

**Schindler + Schindler**  
Architektur- und Ingenieurbüro  
Albisstrasse 103, 8038 Zürich



Die Hauptabteilung Bauausführung des Tiefbauamtes ist für die Überwachung, den baulichen Unterhalt und die Sanierung der städtischen Brücken, Tunnels, Unter- und Überführungen zuständig. Für die interessanten und verantwortungsvollen Aufgaben zur Erhaltung der Bauwerke suchen wir einen

## dipl. Bauingenieur ETH

### Wir wünschen:

- Einige Jahre Praxis in Projektierung und/oder Ausführung anspruchsvoller Tiefbauten
- aktuelles theoretisches Wissen
- Vertrautheit mit moderner Bauprojektorganisation
- Gewandtheit im mündlichen und schriftlichen Ausdruck

### Wir bieten:

- interessante, herausfordernde Aufgaben
- angenehmes Arbeitsklima
- zeitgemässe Anstellungsbedingungen

Wohnsitz oder baldige Wohnsitznahme in der Stadt Zürich ist erforderlich.

Bitte senden Sie Ihre handschriftliche Bewerbung mit den üblichen Unterlagen an:

**Tiefbauamt der Stadt Zürich**, Personalabteilung  
Werdmühleplatz 3, Postfach, 8023 Zürich

## MASCHINENBAU

20 Autominuten von Zürich  
auf dem Mutschellen



Wir sind ein international tätiges Produktionsunternehmen mit Absatzschwerpunkt in den Bereichen Tief-/Bergbau und Feuerfest-Industrie.

Für unseren Geschäftsbereich TIEF-/BERGBAU-Ausrüstungen und Maschinen für die Befestigung und Ausbau von Tunnels und Stollen sowie für das Gebiet Bausanierung suchen wir einen ausgewiesenen

## Verkaufsleiter

Seine wesentlichen Aufgaben bestehen im Führen von Mitarbeitern des Aussen- und Innendienstes, im Erarbeiten und Durchsetzen von Vertriebsmassnahmen, im Erstellen von Budget- und Verkaufsplänen und der Kontaktpflege von Auslandvertretungen.

Diese verantwortungsvolle Position erfordert eine dynamische, verkaufsorientierte Persönlichkeit, welche über eine technische Ausbildung, Fachrichtung Bau, und praktische Berufserfahrung als Verkaufs- oder Exportleiter verfügt.

Sprachliche Gewandtheit in D, F, E evtl. Sp., Sinn für Teamarbeit, Initiative, Durchsetzungsvermögen und Loyalität runden das Anforderungsprofil ab.

Interessiert Sie diese Aufgabe in einem Unternehmen mittlerer Grösse (110 P.)?

Gerne erwarten wir Ihre Bewerbungsunterlagen oder Ihren Anruf an unseren Herrn Seidel.

**ALIVA AG - Maschinenbau - 8967 Widlen/Mutschellen**  
Bellikerstrasse 218, Telefon 057 / 31 11 50



Nach der positiven Volksabstimmung suchen wir für die Realisierungsphase von

## Unitobler Bern

ab sofort oder nach Übereinkunft erfahrene(n)

## Entwurfsarchitekten(in)

Ihr Tätigkeitsgebiet umfasst vorwiegend die gestalterische und konstruktive Weiterbearbeitung des Projektes von der Baueingabe bis zur Ausführung.

Ferner suchen wir für die Projekt-, Werk- und Detailplanbearbeitung eine(n)

## Hochbauzeichner(in)

Falls Sie

- die Umnutzung/Umstrukturierung der ehemaligen Chocolat-Fabrik Tobler in einen Teil der Universität Bern interessiert
  - die Mitarbeit in einem jungen überblickbaren Team suchen
  - gerne an einem Grossobjekt mitarbeiten
  - dazu einige Jahre gründliche Berufserfahrung mitbringen
- dann melden Sie sich telefonisch (vormittags) oder schriftlich bei der

### Architektengemeinschaft BZT, Bildungszentrum Tobler Bern

P. Cléménçon, dipl. Arch. BSA/SIA/SWB

D. Herren, dipl. Arch. SIA/AIA

A. Roost, dipl. Arch. BSA/SIA/SWB

Länggassstrasse 49, 3012 Bern

Tel. 031 / 23 50 70 (Herrn G. Hofmann verlangen)

# Ihre Laufbahn.

Wir suchen in Luzern je einen jüngeren

## Elektroingenieur ETH und HTL

für die Modernisierung von Signal- und Stellwerkanlagen (Projektierung, Bau und teilweise auch Projektleitungsaufgaben).

Sie verfügen über Verhandlungsgeschick, Durchsetzungsvermögen und Organisationstalent. Sie sind teamfähig, initiativ und einsatzfreudig.

EDV-Kenntnisse erwünscht.

Wir bieten Ihnen ein sehr interessantes und vielseitiges Arbeitsgebiet, eine professionelle Einführung und gute Anstellungsbedingungen.

Herr Waser, Telefon 041 / 21 38 72, erteilt gerne weitere Auskunft.

Ihre handschriftliche Bewerbung richten Sie an

Bauabteilung Kreis II  
6002 Luzern



## JÖRG LIENERT UNTERNEHMENSBERATUNG IN ORGANISATIONS- UND PERSONALFRAGEN

Mein Auftraggeber, ein langjährig bestehendes Architekturbüro mit 8-10 Mitarbeitern im Raum Nidwalden, legt grossen Wert auf eine qualitativ hochstehende Realisierung der Projekte. Ich suche in seinem Namen den Kontakt zu einem ausgewiesenen, verantwortlichen

### Hochbauzeichner/Bauführer

Sein spezifisches Tätigkeitsgebiet liegt im Bereich folgender Sparten:

- Detailbearbeitung und Ausführungsplanung in enger Zusammenarbeit mit dem Entwurfsarchitekten
- Kostenberechnungen
- Örtliche Bauführung
- Durchführung von Submissionen

Ein eingespieltes Planbearbeitungsteam unterstützt den neuen Mitarbeiter in seiner Tätigkeit. Die Selbstständigkeit in der Betreuung der Bauausführung soll dem Bewerber nicht nur Herausforderung, sondern auch Befriedigung bedeuten.

Falls Sie der Kurzbeschreibung dieser ausbaufähigen Position interessiert, bitte ich Sie, mir Ihre Bewerbungsunterlagen zuzustellen. Sie dürfen eine absolut vertrauliche Behandlung Ihrer Angaben erwarten.

Jörg Lienert, Pilatusstr. 30, 6002 Luzern, Telefon 041 - 23 72 78



## BAUMBERGER + WEYERMANN AG

sucht einen erfahrenen

### Bauingenieur HTL als Bürochef

sowie  
einen jungen, einsatzfreudigen

### Bauingenieur HTL

zur Bearbeitung von anspruchsvollen Objekten im Hochbau.

Moderne Hilfsmittel (EDV, CAD) stehen zur Verfügung.

Wir freuen uns auf Ihren Anruf oder die Zustellung Ihrer Bewerbungsunterlagen.

**Baumberger + Weyermann AG**  
Ingenieure ETH/SIA + HTL  
Hauptstrasse 29, 3425 Koppigen  
Telefon 034 / 53 18 41



Wir suchen in innovatives Ingenieur- und Softwareunternehmen

## Bauingenieur ETH/HTL

als Projektleiter für **Softwareentwicklungen** in den Bereichen CAD, Statik und Grundbau. Wir erwarten:

- fundierte Kenntnisse als Statiker und Grundbauer
- Programmiererfahrung
- Initiative, Selbständigkeit und hohen Einsatzwillen in einer stark wechselnden Branche
- Freude am Umgang mit Computern

## Bauingenieur HTL

als **Programmierer** von techn./wissenschaftlichen und administrativen Software-Paketen. Wir erwarten:

- Fachkenntnis in Statik
- Programmiererfahrung
- Initiative und Freude am Umgang mit Computern

## Architekt HTL/ evtl. Baukaufmann

als **Kundenbetreuer im bauadministrativen Bereich**. Wir erwarten:

- Freude an Beratung und Verkauf
- Programmiererfahrung oder Computererfahrung von Vorteil
- gute Kenntnisse in der Bauadministration

Wir bieten Interessenten, die bereit sind, sich zu engagieren und stets neues zu lernen, einen sicheren und abwechslungsreichen Arbeitsplatz mit grosser Selbständigkeit.

Wir freuen uns auf Ihre Bewerbung mit den üblichen Unterlagen.

**Ingenieur- und Softwaregruppe Rony Dahinden, 8370 Sirmach**  
Telefon 073 / 26 39 22

Wir suchen einsatzfreudigen

## jüngeren Bauingenieur HTL

mit einiger Erfahrung in Projektierung und Bauleitung in den Fachbereichen Tragkonstruktion/allg. Tiefbau

sowie

## Eisenbetonzeichner/ Konstrukteur

zur selbständigen Planbearbeitung im konstruktiven Ingenieurbau.

Bewerbungsunterlagen sind zu richten an:

**M. Wiesendanger AG**, Ingenieurbüro für Hoch- und Tiefbau  
Bahnhofstrasse 16, 8620 Wetzikon

Wir suchen in unser Ingenieurbüro in Dietikon zu baldigem Eintritt

## Stahlbau- Zeichner-Konstrukteur

**Sie finden bei uns:**

- vielseitige und interessante Arbeit an mittleren und grösseren Objekten
- selbständiges Arbeiten
- moderne, zentral gelegene Arbeitsräume
- zeitgemässe Bedingungen

Ihre Bewerbung richten Sie an

**AG W. Roshardt**, dipl. Ingenieur ETH  
Ingenieurbüro, Hr. Roshardt  
Zentralstrasse 19, 8953 Dietikon, Telefon 01 / 740 77 56

# MOTOR COLUMBUS

## Architekt HTL

für die selbständige Projektabwicklung von Industrieprojekten (Vorprojekt, Projekt, Ausschreibung, Devisierung, Bauleitung).

**Anforderungen:**

- mindestens 10 Jahre Berufspraxis
- Ausländerfahrung
- sehr gute Englischkenntnisse (weitere Fremdsprachenkenntnisse erwünscht)
- Fähigkeit zur fachlichen Führung eines Teams

## Zeichner-Konstrukteur

für die selbständige Bearbeitung von Ausführungsplänen und Ausschreibungen.

**Anforderungen:**

- Hochbau-Zeichner-Abschluss und mindestens 5 Jahre Berufserfahrung
- Sicherheit in der Ausschreibung gemäss CRB, NPK
- Englisch- und CAD-Kenntnisse sind erwünscht

Wir bieten Entwicklungsmöglichkeiten, fortschrittliche Arbeitsbedingungen und eine angenehme Arbeitsatmosphäre.

Bitte senden Sie Ihre Bewerbungsunterlagen unter Kennziffer BA-05.35 an unsere Personalabteilung.

**MOTOR-COLUMBUS Ingenieurunternehmung AG**  
Parkstrasse 27, 5401 Baden, Telefon 056 / 20 11 21

# MOTOR COLUMBUS

Wir suchen per sofort oder nach Vereinbarung

## Architekten HTL oder qualifizierten Hochbauzeichner

als Allrounder für gestalterische und konstruktive Bearbeitung sowie Submission und Bauleitung von interessanten Um- und Neubauten.

Gerne erwarten wir Ihre telefonische oder schriftliche Bewerbung.

**B. Dürig & F. Stauffer**, Architekturbüro  
Hauptgasse 38, 3280 Murten, Telefon 037 / 71 53 53

Gesucht auf Architekturbüro SIA im Raum Aarau jüngeren

## Architekten ETH oder HTL

für die Ausführungsbearbeitung von grösseren, anspruchsvollen Bauprojekten. Erwünscht sind mehrere Jahre Praxis und Erfahrung im Bereich öffentlicher Bau. Fähigkeit zur weitgehend selbständigen Führung einer Projektgruppe.

Wir freuen uns auf Ihre Kontaktnahme und sichern Ihnen absolute Diskretion zu.

Zuschriften erbeten unter Chiffre SIA 762 an IVA AG, Postfach, 8032 Zürich.

Wir suchen den

## Bauführer/Architekten/Bauzeichner

der sich zum EDV-Spezialisten ausbilden möchte.

Einsatz später in der Beratung bei Verkauf und Installation unserer Programmprodukte bei Generalunternehmern und Architekten.

Wir sind die führende IBM-Agentur auf dieser Branche für IBM S/3x Mehrplatzsysteme und zählen namhafte Schweizer Unternehmen zu unseren Kunden.

Wir sichern Ihnen absolute Diskretion zu und erwarten gerne Ihre Unterlagen an

**Ariger & Co. AG**, Dammstr. 29, 8037 Zürich (Herrn Alfred Ariger)





**Ingenieurschule Biel**  
**Ecole d'ingénieurs Bienne**

Wir suchen auf den 1. Oktober 1987

**junge(n) Architekten(in)**  
**als Assistenten(in)**

für eine **Halbtagesstelle** an unserer Abteilung Architektur.  
Bewerbungen sind bis zum 15. Juni 1987 an das Direktionssekretariat der

**Ingenieurschule Biel**, Seevorstadt 103, 2500 Biel 1, zu richten.

Zur Bearbeitung interessanter Bauaufgaben suchen wir jüngeren initiativen

**Hochbauzeichner**  
**oder Architekten HTL**

wenn möglich mit Erfahrung in Devisierung und Bauleitung.

**Steinegger + Hartmann**, Architekten SIA/BSA  
Leimgrubenweg 19, 4102 Binningen  
Telefon 061/47 84 62 und 47 82 62

Wir suchen initiativen

**Raumplaner (in)**  
**(Grundausbildung ETH oder HTL)**

für die selbständige Bearbeitung von verschiedenen Aufgaben der Orts- und Quartierplanung sowie des Umweltschutzes.

Interessiert Sie die Mitarbeit in einem jüngeren Team und haben Sie Freude und Geschick im Umgang mit Gemeinden und Kommissionen, dann melden Sie sich bitte bei

**Remund & Kuster**, Büro für Raumplanung AG  
Schindellegistrasse 1, 8808 Pfäffikon, Telefon 055/48 19 60

Wir suchen per sofort oder nach Vereinbarung

**Bauingenieur HTL**

für die Bearbeitung von vielseitigen und anspruchsvollen Aufgaben im Hoch- und Brückenbau.

Wir bieten eine Dauerstelle, zeitgemässe Anstellungsbedingungen und ein angenehmes Arbeitsklima.

Wir freuen uns auf Ihre telefonische oder schriftliche Bewerbung.

Ingenieurbüro **Hartenbach & Wenger**,  
Ostring 12, 3006 Bern, Telefon 031/44 53 29 oder 44 53 14

Gesucht in kleineres Ingenieurbüro

**selbständiger**  
**Eisenbetonzeichner**

für grössere Bauvorhaben.

Kurze schriftliche oder mündliche Anfragen an

**G. Eppler**, Ing. SIA, Althardstr. 195, 8105 Regensdorf  
Telefon 01/840 18 40

Für die weitgehend selbständige Bearbeitung von Ausführungs- und Detailplänen suchen wir sofort oder nach Übereinkunft

**Hochbauzeichner(in)**

Wenn Sie Interesse haben, in einem kleinen Team an vielseitigen Aufgaben zu arbeiten, rufen Sie uns an (Herrn Kuhn verlangen).

**Kuhn + Partner AG**, Architekten, Seidenstr. 3, 5200 Brugg  
Telefon 056/41 34 84

Für die selbständige Bearbeitung von Ausführungs- und Detailplänen suchen wir in unsere Architekturabteilung eine(n) jüngere(n)

**Hochbauzeichner(in)**

Wenn Sie Interesse an vielseitigen Bauaufgaben und an der Mitarbeit in jüngeren Team haben, rufen Sie uns bitte an oder senden Sie uns Ihre Bewerbungsunterlagen.

**Marti Partner Architekten und Planer AG**  
Sophienstrasse 2, Postfach 8030 Zürich, Telefon 01/251 67 11

Sie sind

**Hilfs-Bauleiter (Hochbauzeichner/Polier/HTL)**

Sie haben Erfahrung in

**Devisierung**  
**Bauadministration**

Wir geben Ihnen eine

**EDV-Ausbildung**

Wir setzen Sie ein als

**Kundenberater/-betreuer**



EDV für das Bauwesen  
EDV-Gesamtlösungen  
Software-Erstellung  
Computergrafik

Ambergstrasse 21  
CH-8056 Zürich  
Tel. 01 - 241 33 22

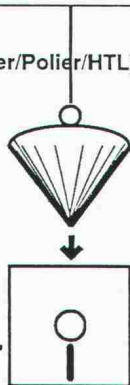

Gesucht wird jüngerer

**dipl. Bauingenieur ETH oder HTL**

für die Bearbeitung interessanter Bauvorhaben des Hoch- und Tiefbaues. EDV-Anlage vorhanden.

Wir freuen uns auf die Zustellung Ihrer Bewerbungsunterlagen. Eintritt sofort oder nach Übereinkunft.

Ingenieurbüro **Passera + Dr. Pedretti A.G.**  
Via Miralago 5, 6963 Pregassona (Lugano)  
Telefon 091/52 12 70 (Herr Navarra)

*Wir empfehlen, den Offerten auf Stellenangebote keine Originalzeugnisse beizulegen.*



Wir suchen einen selbständigen, bauerefahrenen Mitarbeiter

## Architekt HTL oder ETH

für Ausführung und Planung.

**Arnold Amsler**, Architekt BSA/SIA  
Stadthausstrasse 51, 8400 Winterthur, Telefon 052 / 22 91 42

## Stellengesuche

### Dipl. Architekt ETH/SIA

34j., mit Erfahrung in allen Bereichen der Planung und Ausführung, Wettbewerb, Neu- und Umbau, Wohn- und Industriebau, sucht anspruchsvolle, ausbaufähige Stelle in fortschrittlichem Büro mit gutem Arbeitsklima und flexibler Arbeitszeit im Raum Zürich und Ostschweiz.

Zuschrift bitte unter Chiffre SIA 763 an IVA AG, Postfach, 8032 Zürich.

## Diverses

### Bauleitungsaufträge

Versierte Baufachleute übernehmen Devisierungs- und Bauleitungsaufträge als freie Mitarbeiter für Wohnungs-, Industrie- und allg. Tiefbau.

Telefon 062 / 61 21 15

### Erfahrener Architekt (dipl. ETH./SIA/SWB) übernimmt laufend Entwurfs- und Planungsarbeiten in freier Mitarbeit.

Kontaktnahme unter Chiffre SIA 764 an IVA AG, Postfach, 8032 Zürich.

Junges Architekturbüro übernimmt:

- Projektierung
- Planung
- Ausführungsplanung

Telefon während der Bürozeit: 01 / 47 66 72 / 93

Günstig abzugeben

### 20 Jahrgänge Schweiz. Bauzeitung

(Nr. 71, 1953 bis Nr. 91, 1973)

Kunstleder, grün gebunden, mit Rückentitel.

Telefon 061 / 47 34 20

Zu verkaufen:

### GABS-Archivschrank

mit 40 Schienen, für 2000-4000 Pläne, bis Format A0, inklusiv 13 Planhaltern, Schrankgrösse aussen etwa 108 x 140 x 221 cm, in gutem Zustand, Fr. 500.-.

Telefon (01) 920 02 14/16

**Inserate bitte frühzeitig aufgeben!**

Ihr Partner für ein optimales

# KLIMA

**KLIMAWATT AG** Gutstrasse 86  
Telefon 01 / 463 66 40 8055 Zürich

*Airwell*

... die ersten in Europa

Ein Spitzenprodukt aus Frankreich zu günstigen Preisen.

Gratis-Projektierung  
Perfekte Ausführung  
Zuverlässiger Service

Bitte senden Sie uns Ihren Katalog

Name: \_\_\_\_\_

Strasse: \_\_\_\_\_

PLZ, Ort: \_\_\_\_\_

Telefon: \_\_\_\_\_

Haben Sie ein Projekt? Anruf erwünscht



**Gemeinde Muttenz**

Die Einwohnergemeinde Muttenz eröffnet einen

## Projektwettbewerb

zur Erlangung von Entwürfen für die

### Schulanlage Donnerbaum

Vorgesehen ist eine Primarschule mit 12 Klassenzimmern sowie Aula und Räume der Jugendmusikschule.

Teilnahmeberechtigt sind alle selbständigen Architekten, die seit dem 1. Januar 1987 in Muttenz wohnen oder heimatberechtigt sind oder Geschäftsdomizil haben.

Dem Preisgericht stehen für die Prämierung einiger Entwürfe insgesamt Fr. 60 000.- zur Verfügung.

Architekten, welche sich am Wettbewerb beteiligen wollen, haben sich bis spätestens 1. Juni 1987 bei der Bauverwaltung Muttenz schriftlich zu melden.

**Termine:** Abgabe der Unterlagen bis Ende Juni 1987  
Einlieferung der Entwürfe bis 16. November 1987  
Einlieferung der Modelle bis 30. November 1987

Die Wettbewerbsunterlagen können mit Ausnahme des Modells in der Bauverwaltung Muttenz eingesehen werden. Die Abgabe erfolgt gegen eine Hinterlage von Fr. 200.-. Bei rechtzeitiger Einlieferung des Projektes wird der Depotbetrag zurückerstattet.

**Der Gemeinderat**

**Ständige  
Wiederholung  
verschafft  
Ihren Inseraten  
die erforderliche  
Wirkung!**





## MASSGESCHNEIDERT FÜR NEUBAU UND RENOVIERUNG

Mit mehr als 400 Profilkonstruktionen und zusätzlichen Oberflächenvarianten bietet VEKAPLAST die breite Basis für optimale Fenstergestaltung. Dies gilt für fassadengerechtes Design ebenso wie für gezielten Schall- und Wärmeschutz.

Für die Schweizer Architektur stehen spezielle Systemprogramme auf Mitteldichtungs-Basis zur Verfügung. Durch die Kombination verschiedener PVC-Blend- und Flügelrahmen können gewünschte Ansichtsbreiten, Fensterbank- und Bauanschlüsse perfekt realisiert werden.

Als Alternative hat VEKAPLAST eine Aluminium-Kunststoff-Konstruktion entwickelt, mit der im Außenbereich praktisch jede Farbe erreicht werden kann.

### VEKA-SYSTEM AL

Kombination aus Kunststoff und Aluminium  
Bauhöhe 118 bis 147 mm

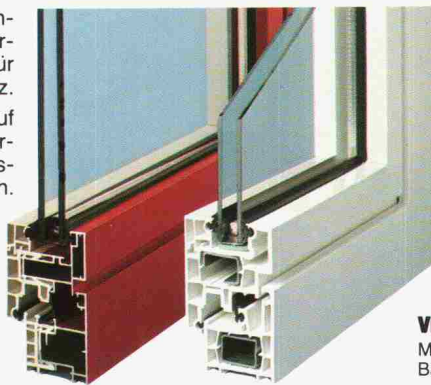

**GEPRÜFTE  
QUALITÄT  
VOM VEKA-  
FACHBETRIEB**

### VEKA-SYSTEM MD

Mitteldichtung  
Bauhöhe 116 bis 174 mm

**VEKA**

# FENSTER-SYSTEME

**VEKAPLAST**

Heinrich Laumann

Äußere Reben 12 · 4303 Kaiseraugst

Tel. 0 61 – 83 30 09

**Coupon** Ich bin  Architekt  Bauherr  Hausbesitzer  
 Fensterbauer und bitte um

Infomaterial über  VEKA-System MD  VEKA-System AL  
 Lieferantennachweis

SIA 5/87

Name \_\_\_\_\_

Telefon \_\_\_\_\_

Ort \_\_\_\_\_

Straße \_\_\_\_\_



# Neu auf dem Dach. Himmlische Farben.



Mehrfamilienhaus «Habitat», 8957 Spreitenbach. Architekt Urs Fischbacher, Dachdecker P. Wiederker.

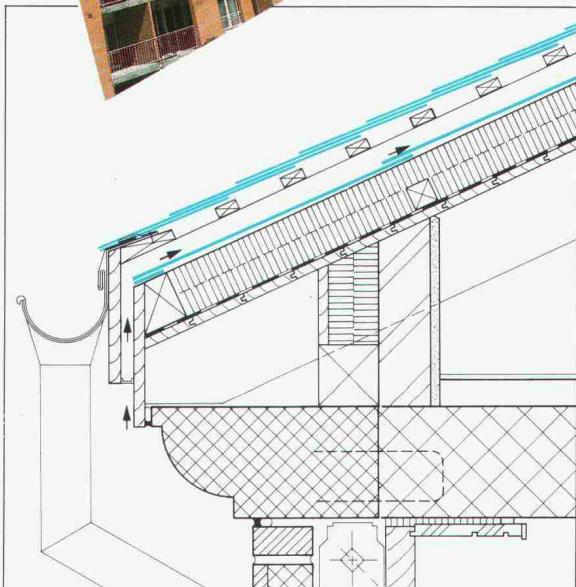

*Dachaufbau von unten nach oben: Dachschalung, Dampfsperre, Wärmedämmung, GEA-Unterdach, Konterlattung, Lattung, Dachschiefer 60/40 cm in Doppeldeckung, Fichtenschalung*

## Die neuen Dachschiefer-Sonderfarben «SCALA» kommen.

Neben den bisher lieferbaren Farbtönen liefern wir **ab Herbst 1987** eine ganz besondere Skala von Farbtönen, die in jeder Dachlandschaft angenehm auffallen werden. Pastellblau. Steinrot. Bergviolett. Diese eigenständigen Pastelltöne mit zeitgemäß natürlichem Charakter wirken auf den ersten Blick vertraut. Aber nie langweilig. Ton in Ton mit den Farben des Himmels in der aufgehenden Morgensonne ist die Farbreihe «SCALA» auf die Steinfarben der Natur abgestimmt. Damit ist der kreativen Gestaltung unserer Dachlandschaft keine Grenze mehr gesetzt.

Nähere Informationen und ausführliches Dokumentationsmaterial direkt von Eternit. Anruf genügt.

**Eternit AG, 8867 Niederurnen, Tel. 058 / 23 11 11.**  
**Eternit SA, 1530 Payerne, Tél. 037 / 62 91 11.**

