

Zeitschrift: Schweizer Ingenieur und Architekt
Herausgeber: Verlags-AG der akademischen technischen Vereine
Band: 105 (1987)
Heft: 46

Werbung

Nutzungsbedingungen

Die ETH-Bibliothek ist die Anbieterin der digitalisierten Zeitschriften. Sie besitzt keine Urheberrechte an den Zeitschriften und ist nicht verantwortlich für deren Inhalte. Die Rechte liegen in der Regel bei den Herausgebern beziehungsweise den externen Rechteinhabern. [Siehe Rechtliche Hinweise.](#)

Conditions d'utilisation

L'ETH Library est le fournisseur des revues numérisées. Elle ne détient aucun droit d'auteur sur les revues et n'est pas responsable de leur contenu. En règle générale, les droits sont détenus par les éditeurs ou les détenteurs de droits externes. [Voir Informations légales.](#)

Terms of use

The ETH Library is the provider of the digitised journals. It does not own any copyrights to the journals and is not responsible for their content. The rights usually lie with the publishers or the external rights holders. [See Legal notice.](#)

Download PDF: 29.03.2025

ETH-Bibliothek Zürich, E-Periodica, <https://www.e-periodica.ch>

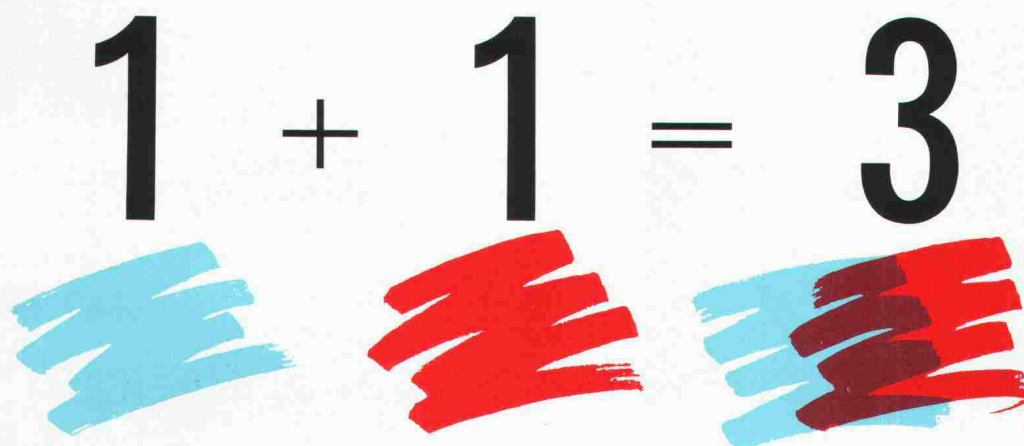

Wir freuen uns,
MEYNADIER ABDICHTUNGEN ist zu ISOTECH AG gestos-
sen. Mehrere Jahrzehnte Know-how treffen auf ein Viertel-
jahrhundert Praxis. Qualität auf Qualität.

Dieses Zusammenlegen unterschiedlicher Entwicklungen
schafft Zugang zu neuen Dimensionen. Weil wir Erfahrungen
austauschen und uns «durch die Augen des andern» neu
erkennen. Weil wir Zusammenarbeit ernst nehmen und
gemeinsam weiter wachsen wollen.

Für Sie, als unseren Kunden, bedeutet dies: Noch kompeten-
tere Beratung, noch breiter abgesicherte Problem-Lösungen,
noch mehr fachlichen Background.

Das freut uns als Unternehmer, als engagierte Bau-Profis und
als Ihre Gesprächspartner. Auf gute Zusammenarbeit.

ISOTECH AG

+ MEYNADIER
ABDICHTUNGEN

Fugenabdichtungen Strassenfugen Betonsanierungen Injektionen Be-
schichtungen Brandabschottungen Wärmedämmung Grundwasser-
Abdichtung Flachdach



Tonangebend für Tonprodukte
KELLER_{AG} ZIEGELEIEN

Im Einklang mit der Natur
Biberschwanzziegel
antik

Keller AG Ziegeleien, 8422 Pfungen, Tel. 052/31 10 21
Keller AG Ziegeleien, Baustoffe Zollikofen
Industriestrasse 11, 3052 Zollikofen, Tel. 031/57 34 77
Tonwerke Keller AG, 5262 Frick, Tel. 064/61 22 34

REHAU

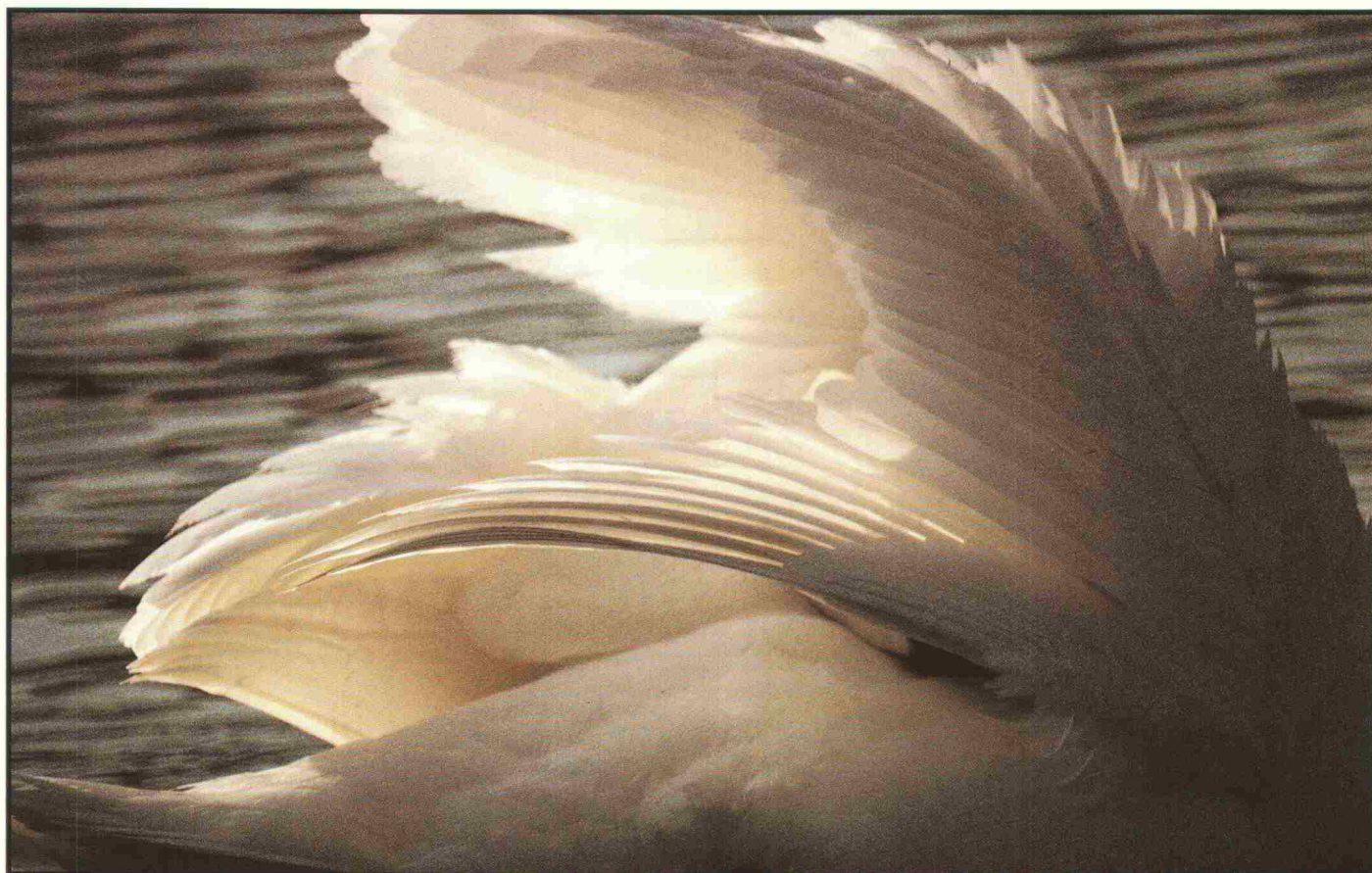

Schutz ist immer Zukunftsdenken.

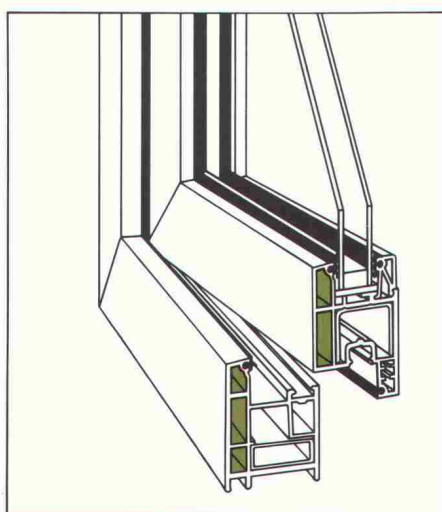

Ein Grundproblem der Architektur – Funktionalität – wird zum Materialproblem, da neue Bedürfnisse in Schutz, Optik und Preis das Denken bestimmen.

Die innere Logik von Werkstoff und Form, das sogenannte Bausystem, hat für das „Morgen“ mehr Bedeutung denn je.

Unsere Antwort: Die REHAU-Fenster-systeme.

REHAU

Die REHAU-Fenster-systeme stehen für **Wärmedämmung und Lärmschutz.**

Hervorragende K-Werte und die damit verbundenen Energieeinsparungen garantieren langfristige Wirtschaftlichkeit: Gute Wärmeschutzeigenschaften des hochwertigen PVC-Materials und die verwendete Mehrkammertechnik sichern diese überzeugenden, bestätigten Wärmedämmwerte.

In Verbindung mit geeigneten Schallschutzgläsern sind REHAU-Fenster auch stärksten Lärmbelastungen gewachsen.

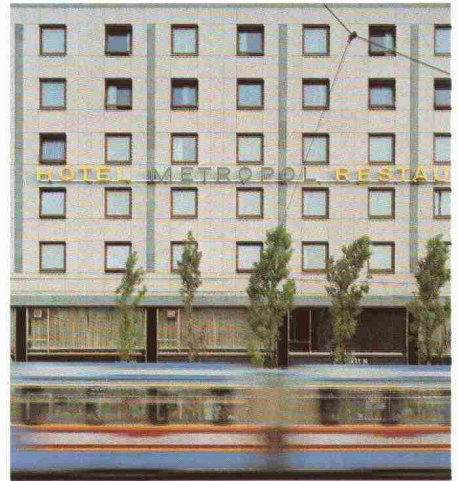

Fordern Sie persönliche Beratung und unser kostenloses Poster an:



Falls die Anforderungskarte bereits entfernt wurde, schreiben Sie formlos an:
REHAU GmbH,
Neugutstraße 16,
8364 Wallisellen

Massivbauplatte

KNAUF SYSTEMS

Die Platte für das Wandsystem W 35.
Massive Vorteile in großflächigem Format.

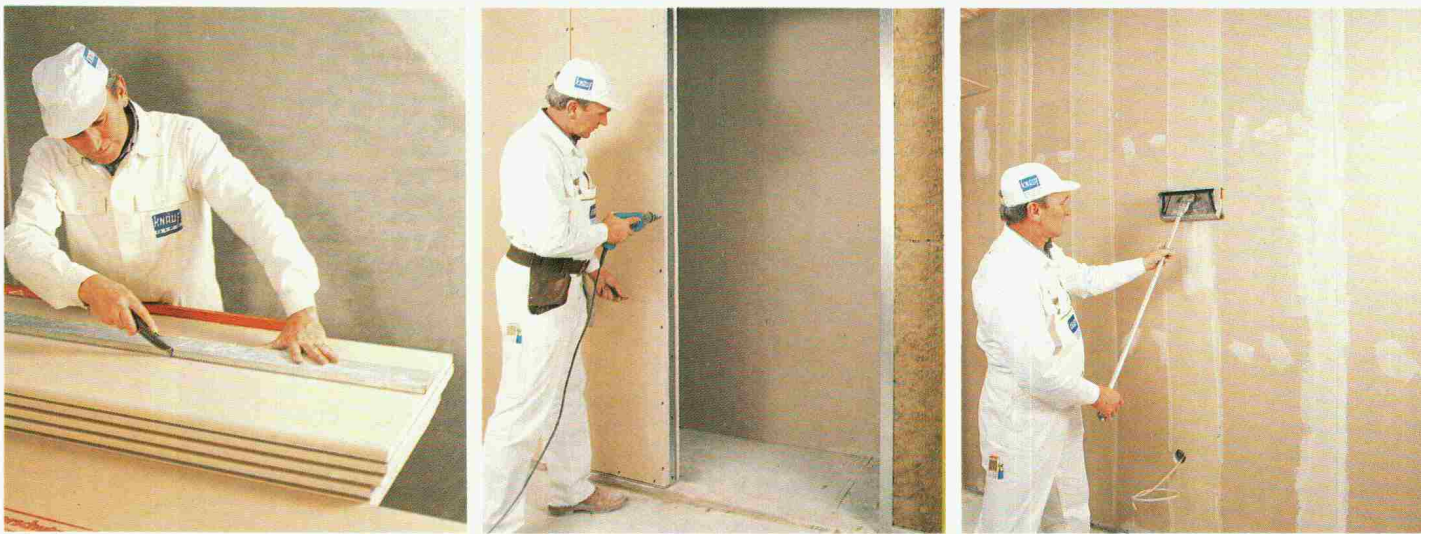

Die Knauf-Massivbauplatte

Die Knauf-Massivbauplatte ist eine 25 mm dicke Knauf-Platte in bewährter Technik: Kantenausbildung HRK, Feuer- und schutzqualität, werkseitig grundiert.

Durch ihre große Stabilität und Vielseitigkeit ist sie im Innenausbau die wirtschaftliche Alternative zur nichttragenden Massivwand. Die universelle Feuerschutz- und Feuchtraumplatte bietet bei einfacher Handhabung die professionelle Lösung für massive, kostengünstige Trennwände.

Mit der Knauf-Massivbauplatte können Metallständerwände für Anforderungen bis zur hochschalldämmenden, feuerbeständigen Ausführung mit sehr massiver Bauweise erstellt werden.

Als Unterkonstruktion werden die bekannten handelsüblichen Metallprofile 50/75 und 100 mm verwendet.

Die neue Knauf-Massivbauplatte. Führend in Anwendung, Verarbeitung und Wirtschaftlichkeit.

1. Universell verwendbar für Wandkonstruktionen und Dachgeschoßausbau. Im Neubau wie in der Althauserneuerung, in gewerblichen und öffentlichen Objekten, wie im Wohnungsbau.
2. Die Massivbauplatte ist handlich und leicht zu transportieren.
3. Durch großflächiges Format rascher Baufortschritt.
4. Schall- und Feuerschutz: kein Problem
5. Installationen ohne Schlitz- und Zuputzarbeiten.
6. Leicht und rasch verspachtelt mit HRK/Uniflott-System.
7. Idealer Untergrund für Anstriche, Tapeten und Wandplatten.
8. Einfache Befestigung von Hängeschränken und Wandregalen mit Dübeln.

Technische Daten:

Dicke: 25 mm, Breite: 62,5 cm
 Länge: 2,0 und 2,6 m sowie geschobhoch
 (Fertigung nach Bedarf, Mindestmengen beachten)
 Gewicht: ca. 22 kg/m²
 Kantenausbildung: HRK
 Ausstattung: Feuerschutzqualität, Oberfläche grundiert

Konstruktion	Wandaufbau	Wanddicke (mm)	Schallschutz R _w (dB)	Feuerschutz Mit Mineralfaserdämmstoff nach DIN 18165 Teil 1, Baustoffklasse A Schmelzpunkt: 1000° C Rohrdichte 100 kg/m ³ , 40 mm Rohrdichte 50 kg/m ³ , 60 mm Rohrdichte 30 kg/m ³ , 80 mm	max. Wandhöhe (m)
					Einbaubereiche 1 2

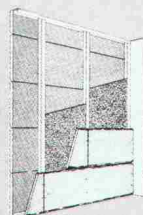
W 353 Ständerwand (Platten horizontal)	Unser Vorschlag:	Wanddicke (mm)	Schallschutz R _w (dB)	Feuerschutz	max. Wandhöhe (m)
	Massivbauplatte mit CW Profile 50/50/50 oder 50/75/50 oder 50/100/50 Abstand max. 1,0 m verschraubt. Im Wandhohlraum 40 mm Mineralfaserdämmstoff einbringen.	100	46*	F 90	3.00 2.75
		125	47*		4.50 3.75
		150	48*		5.00 4.50

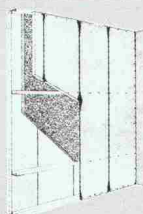
W 352 Riegelwand	Die Alternativen:	Wanddicke (mm)	Schallschutz R _w (dB)	Feuerschutz	max. Wandhöhe (m)
	Massivbauplatte mit U Profile 40/50/40 oder 40/75/40 oder 40/100/40 verschraubt. Im Wandhohlraum 40 mm Mineralfaserdämmstoff einbringen.	100	48*	F 90	3.00 3.00
		125	49*		3.00 3.00
		150	50*		3.00 3.00

*Wandkonstruktionen W 353, W 352, einseitig mit 9,5 mm Knauf Bauplatte im Dünnbettverfahren aufgeklebt erhöht die Schalldämmung der Wandkonstruktion um 2 dB, beidseitig aufgebracht um 4 dB.

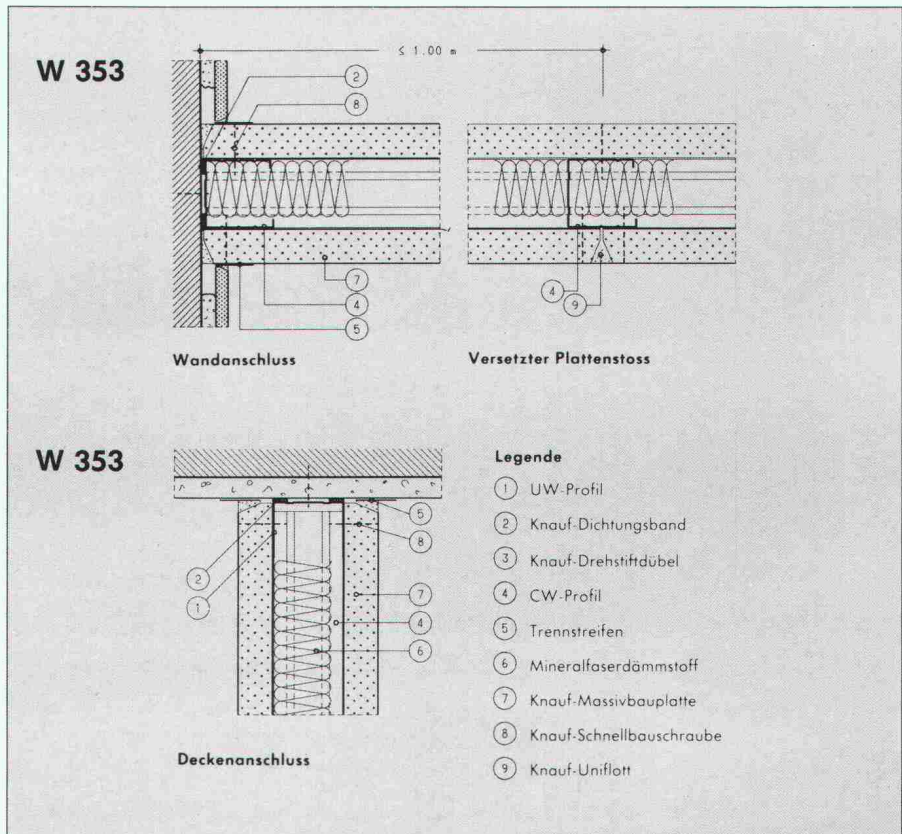

KNAUF SYSTEMS

A. Leu AG, Postfach, 4144 Arlesheim,
 ☎ 061/464420, ☒ 963595 leuag.ch
 ☒ 061/464486

Detaillierte Unterlagen verlangen.
 Bitte senden Sie mir/uns kostenlos
 Informationsmaterial über das Wandsystem W 35
 mit der neuen Knauf-Massivbauplatte:

Firma _____
 Sachbearbeiter _____
 Straße _____
 PLZ/Ort _____
 Talon senden an: A. Leu AG, Postfach, 4144 Artesheim

Unter einen Hut bringen

**Der Kaminhut
Seine Funktion in Bau
und Architektur**

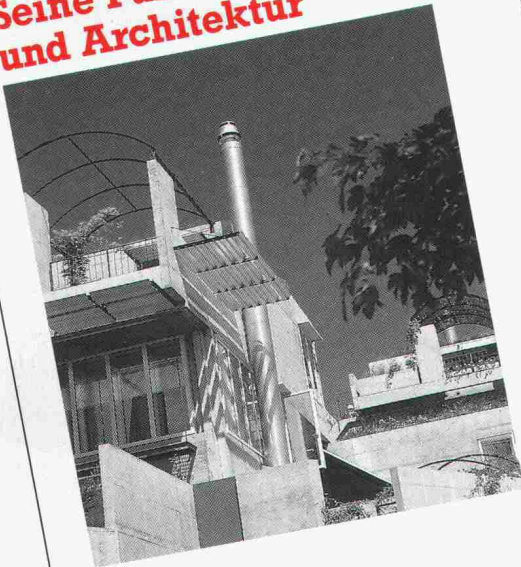

Jetzt erhalten Sie eine kostenlose mehrfarbige Broschüre über den Kaminhut, seine wesentlichen Konstruktionsmerkmale, seine Einsatzmöglichkeiten und -grenzen. Auf 28 Seiten werden Fragen

behandelt wie: Ist der Kaminhut noch zeitgemäss? Sind Kaminhüte nur für Cheminées sinnvoll? Soll ein Kaminhut als Ventilator wirken? Kaminhut und Kosten! usw.

Die Broschüre wird ergänzt durch interessante Informationen über den Aspira Kaminhut. Montageanweisungen, Masse und vieles mehr. Jetzt mit dem untenstehenden Coupon kostenlos verlangen.

Jetzt erhalten Sie eine kostenlose mehrfarbige Broschüre über den Kaminhut.

Name: _____

Firma: _____

Adresse: _____

Coupon abtrennen und
einsenden an
Aspira AG
Postfach
3172 Niederwangen

NED

500

Electronic Designer

Zeitaufwendiges und umständliches Beschriften von Zeichnungen gehört der Vergangenheit an.

Aktionspreis Fr. 2'800.-

WE - WE Handels AG Schaffhauserstrasse 424
8050 Zürich, 01/302 04 28



Senden Sie mir gratis die Dokumentation über NED 500

Name _____
Firma _____
Strasse _____
PLZ/Ort _____

Neuheit

Schilling

Kaminbau und Sanierung für Industrie, öffentliche Bauten und Wohnhäuser.

Planung, Herstellung und Montage durch erfahrene Spezialisten. Schilling-Chromstahlkamine sind geprüft und durch den VKF anerkannt, TA-Nrn. 4191, 4291, 4299. Verlangen Sie Beratung oder eine Expertise:

Ing. K. Schilling AG/SA
Kamin- und Feuerungsbau

8600 Dübendorf:
Schulhausstrasse 27,
Tel. 01/821 88 05

1052 Le Mont-sur-Lausanne:
Case postale 9, Tel. 021/32 64 33



RAIS – Seit 15 Jahren Vorbild für Kopien



**RAIS-Cheminée-Öfen:
umweltfreundlich, formschön,
robust, kompromisslos,
wirkungsvoll, sparsam.**

RAIS-Modelle sind auch mit
Glastüren lieferbar.

Verlangen Sie ausführliche Unterlagen bei
Wohnbedarf AG Basel
Postfach CH 4010 Basel
Tel. 061/23 06 50 Telex 63 876 WBB.

RAIS
Bent Falk Design Danmark

«Ich bin die Schönste vom Flachdach. Mit mir, **der Cupolux-Lichtkuppel**, hat man einen luftigen, hellen Tag...»

«Kannst du etwa mit meinen Massen konkurrieren? Ich, **das Cupolux-Lichtband**, bin meterweise zu haben...»

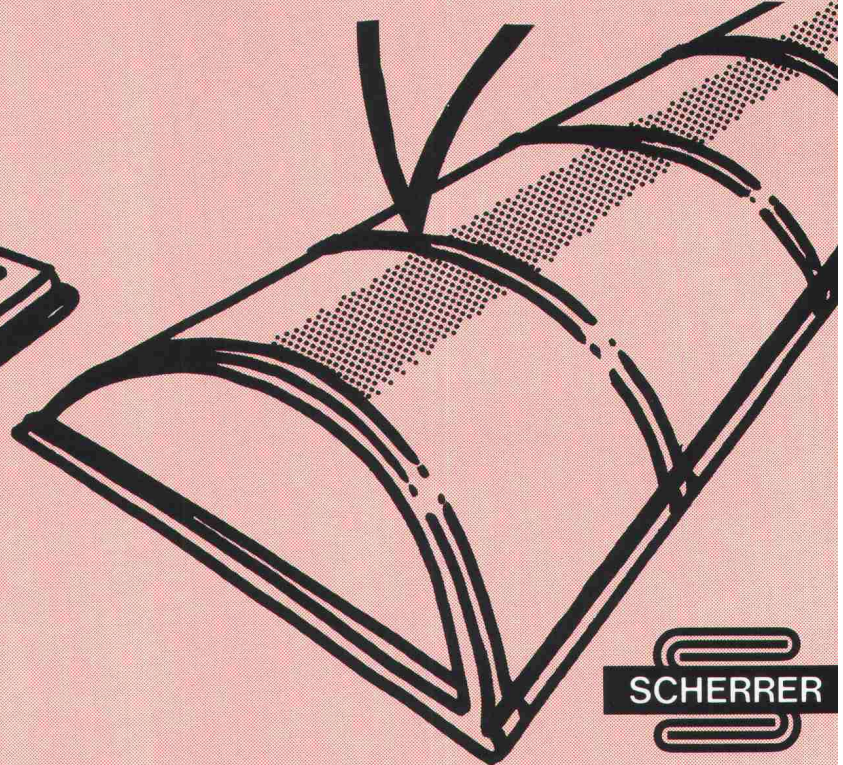
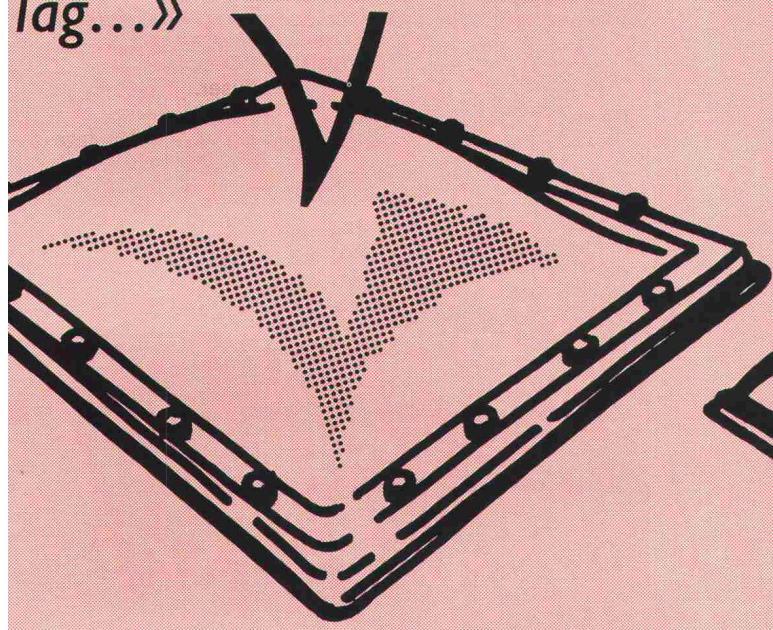

CUPOLUX-Lichtkuppeln und -Lichtbänder werden auf immer mehr Flachdächern gesetzt. Wegen ihrer vielen Formate und dem problemlosen Einbau. Und weil Scherrer, der Flachdachspezialist, auf Wunsch Ihre Objekte projiziert und berechnet.

Jakob Scherrer Söhne AG
Allmendstrasse 7, 8059 Zürich
Telefon 01 202 79 80

sea – Schliesstechnik.
Sicherheit aus Tradition.

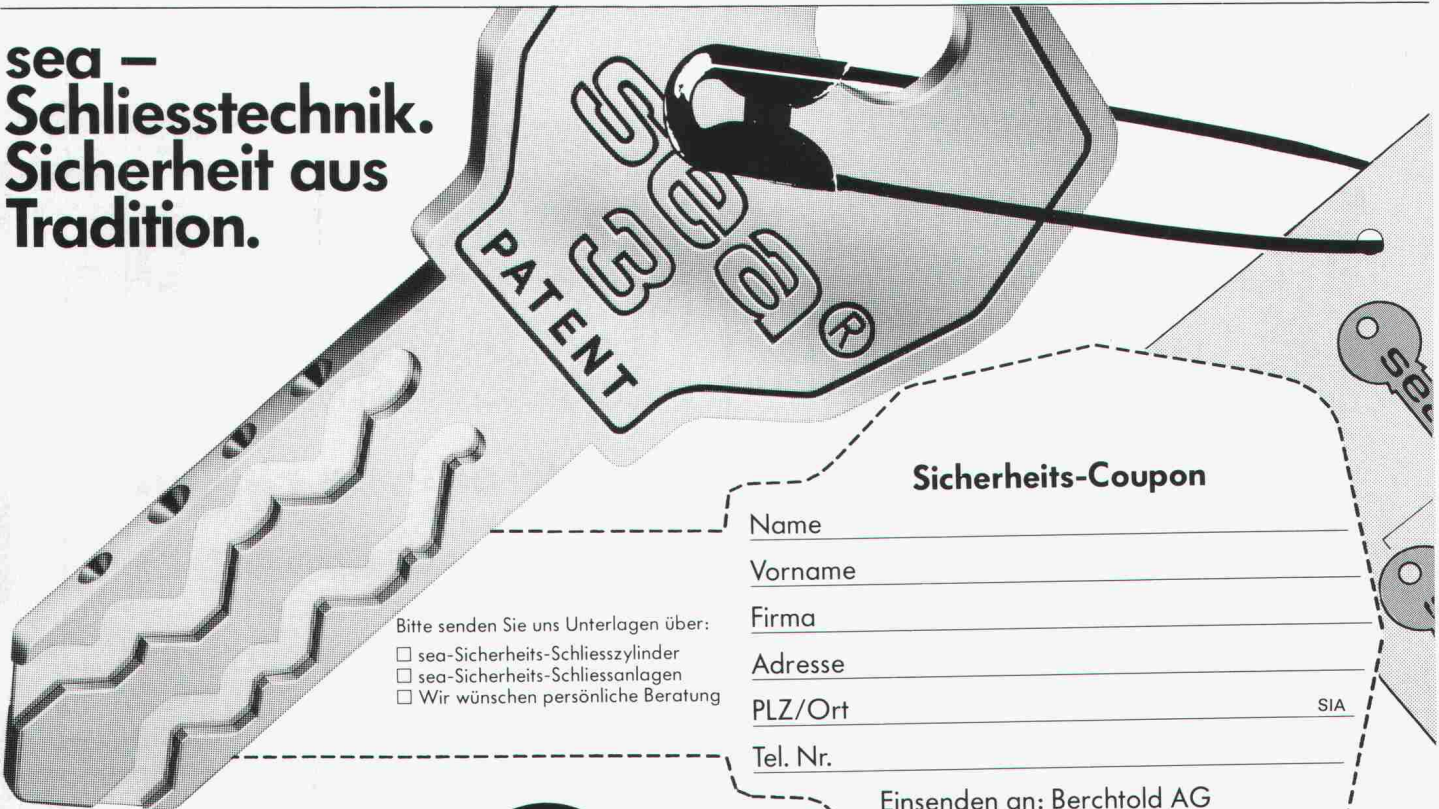

Bitte senden Sie uns Unterlagen über:
 sea-Sicherheits-Schliesszylinder
 sea-Sicherheits-Schliessanlagen
 Wir wünschen persönliche Beratung

Sicherheits-Coupon

Name _____
 Vorname _____
 Firma _____
 Adresse _____
 PLZ/Ort _____ SIA _____
 Tel. Nr. _____

Einsenden an: Berchtold AG
 sea-Schliesstechnik
 CH-3052 Zollikofen

Berchtold AG
 sea-Schliesstechnik
 CH-3052 Zollikofen
 Telefon 031 575 575



Betonier-Anschlussdichtung
zwischen Fundament
und aufgehender Mauer

BFL MASTIX R4

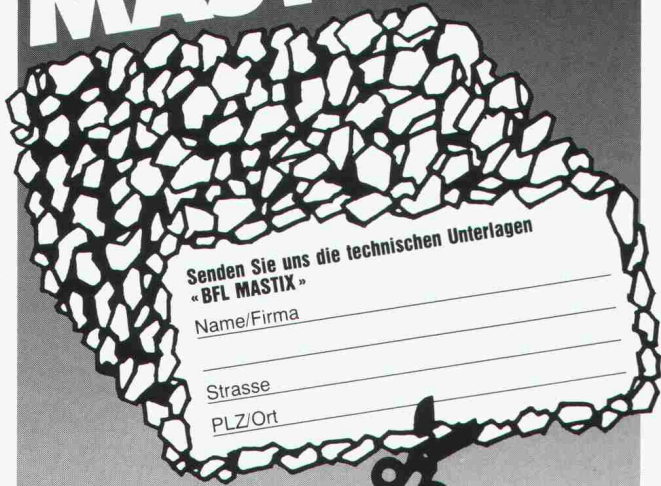

Senden Sie uns die technischen Unterlagen
«BFL MASTIX»

Name/Firma

Strasse

PLZ/Ort

MASTIX SA

Av. de Rumine 48 1005 Lausanne
Tel. 021/234278

Visura

Treuhand-Gesellschaft
Société Fiduciaire
Società Fiduciaria

Ihr EDV-Partner für das Architekturbüro

Büroadministration

Arbeitszeit-
verarbeitung
Leistungskontrolle
Auftragsnach-
kalkulation
Lohnwesen
Finanzbuchhaltung
Liegenschaften-
buchhaltung
Sekretariatsarbeiten
allgemein
Terminplanung/
Überwachung
Personaleinsatz intern
Karteien
- Unternehmer
- Material
- Lieferant
- Index
- Konstruktionen
- K-Wert
- Akquisition

Bauadministration

Kostenschätzung BKA
Kostenvoranschlag
Devisierung nach CRB
nach eigenen Texten
Offertvergleich
Werkvertrag
Terminplanung extern
Ausmasskontrolle
Projektkostenkontrolle
- Projekt
- Unternehmer
Baukostenübersicht
Baubrechung
Baubeschrieb
- Raumbuch
Korrespondenz
- Projekt
- Unternehmer
- Banken
- Kommissionen
Bauphysik
- Wärmebedarfs-
rechnung
- Dampfdiffusion etc.

Planung/Entwurf

Zeichnen
dreidimensional
Perspektiven
Massenauszüge-
Devisierung
Innenraum-
Perspektiven

BAUKOS – die integrierte EDV-Lösung

Niederlassungen in Zürich, Aarau, Altdorf, Grenchen, Lausanne, Luzern,
Olten, St. Gallen, Solothurn, Stans

Warme Füsse.

Wir haben
für Sie die geeigneten
Wärmedämmplatten
für die **Kellerdecke**
und den
Dachstock.

SCHICHTEX
hilft sparen

Bau + Industriebedarf AG

4104 Oberwil / BL Tel. 061 30 40 30



Moderne Hallen

- Von A bis Z aus einer Hand
- massgeschneidert
- zweckmässig und perfekt

Beratung ■ Planung ■ Ausführung

Pfister AG



Metallbau

8575 Mauren TG

072 · 44 20 20

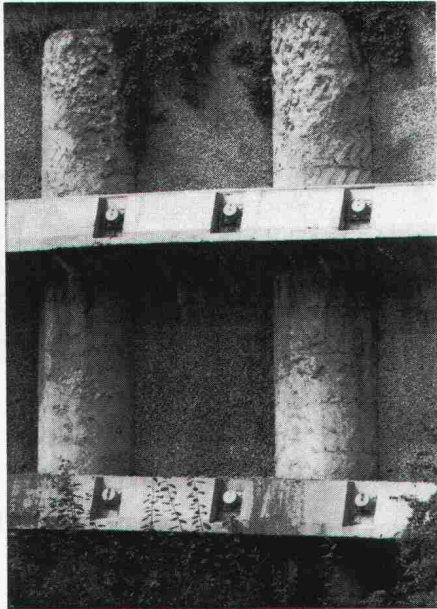

Pfahlfundationen

- Bohrpfähle 125 + 150 cm ϕ
- Ortsbetonpfähle «DELTA»
- Fertigbetonpfähle
- Holzpfähle
- Presspfähle
- Wasserbauarbeiten
- Spundwände

EGGSTEIN AG LUZERN
 Industriestrasse 16 Telefon 041 - 44 66 04

Wie hoch Sie schätzen Sie Ihre Sicherheit?

Sicherheit ist auf dem KESO-Schlüssel sichtbar! Dank den abgestuften Bohrungen \circ ist ein echter Schutz vor Nachahmung gewährleistet. KESO-Spitzentechnik setzt seit Jahren täglich Massstäbel Grund genug, die KESO-Schlüsselsysteme kennenzulernen. Für Sie liegt eine Dokumentation bereit. Senden Sie uns gleich an: oder rufen Sie uns gleich an: Tel. 01/784 33 51 (Fr. Spämi verlangen)

COUPON
 Bitte senden Sie meine Dokumentation
 Name: _____ IAd
 Strasse: _____
 PLZ/Ort: _____
 Einsenden an:
 KESO AG, 8805 Richterswil
 Verkauf über den Fachhandel.

KESO AG
 Präzisionschlossfabrik
 8805 Richterswil
 Tel. 01/784 33 51

H&T



Bau- und Wirtfachschiule Untereentfelden

HOCH- & TIEFBAU AG AARAU
 SCHREINEREIBETRIEBE Gegründet 1869

Schiebewände
 Harmonikatüren
 Wintergärten
 Fensterfabrik

Vorm. M. Zschokke AG Rohrerstrasse 20 5000 Aarau Tel. 064 24 33 24

LS PFLANZENWAND GEGEN LÄRM

SYSTEM LÖFT ges. geschützt

Der natürliche Lärmschutz

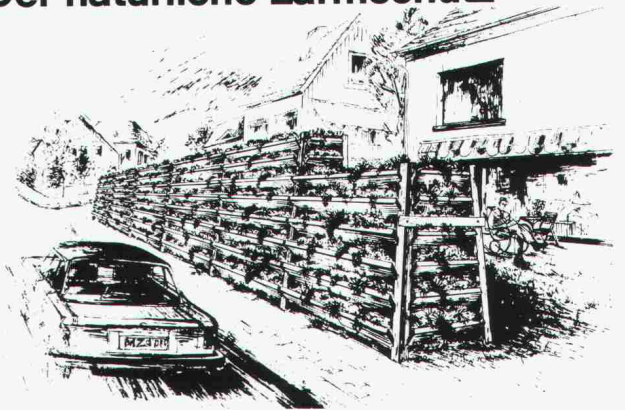

Eine lebende Mauer zwischen Lärm und Ruhe.

LS Lärmschutzbau AG

Generalvertretung Schweiz, Gubelstrasse 5, 6300 Zug, 042 21 33 70

Verlangen Sie unsere Dokumentation

Name: _____

Strasse: _____

PLZ/Ort: _____



Projektierung



Ausführung

Projektierung

Beratung und Projektierung von Felsabträgen, Untertagebauten, Demolitionen, Felssturzsanierungen.

Ausführung

Ausführung von Bohr- und Sprengarbeiten bei Felsabträgen, Gewinnungssprengungen, Abbruchsprengungen, Felssturzsanierungen.



Messung

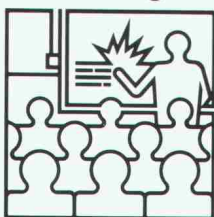

Schulung

Messung

Bestandesaufnahmen, Erschütterungsmessungen und Analysen durch eigene Spezialisten.

Schulung

Sprengtechnische Informations- und Schulungskurse. Fachorganisation des VSSF gem. VO Art. 27.2.



Handel



Gutachten

Handel

Verkauf von Spreng- und Zündmaterialien, Sicherungs- und Lagereinrichtungen - Systeme HÖDEL und BTR-PREBETON für Sprengstoffhändler und Verbraucher.

Gutachten

Gutachten im Zusammenhang mit Spengarbeiten bei Gerichts- und Versicherungsfällen.

Gesellschaft für angewandte Sprengtechnik AG
Hinterbühlstrasse 3
CH-8307 Effretikon ZH
Tél. 052/32 25 32/33

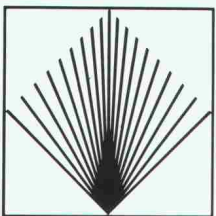

GEFAS

Aha - ein Rutz-Kamin!

Neue Heizungstechniken und Forderungen des Umweltschutzes stellen steigende Anforderungen an den Kaminbau. Deshalb sollten Sie diese anspruchsvolle Aufgabe uns, dem erfahrenen Spezialisten, anvertrauen. Seit Jahrzehnten bauen und sanieren wir Kamine im Wohnungs- und Industriebau. Verlangen Sie unsere Beratung.

Rutz - der Name für Kamine. Seit 1939 führend in Kaminbau und -sanierung.

Rutz Kaminbau AG
Wibachstr. 3, 8153 Rümlang, Tel. 01/817 13 11

LEXAN®
THERMOCLEAR®
SHEET

GENERAL ELECTRIC

Hohlkammerplatten
aus Polycarbonat mit UV-Schutz

ALFAPLAST THERMOCLEAR AG

Beim Bahnhof · CH-6312 Steinhausen
Telefon 042 / 41 10 60 · Telex 862661 bic

CK-BLOC

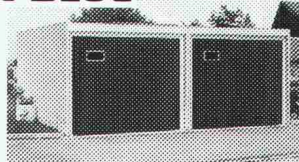

Beton-Fertigaragen

Profitieren Sie von der grössten Garagen-Auswahl in der Schweiz.

uninorm
Department CK-BLOC

4008 Basel, Frobenstrasse 18, Tel. 061/23 51 90

diener
MODULTHERM-DMT

die Kompakt-Heizzentrale
mit integriertem Heizkessel,
Brenner und Steuerung.

Modellbau: Tel. 01-302 64 11

Modellbau für Architektur, Technik und Design • Wettbewerbsmodelle in Gips und Schaumstoff • Zuschneideservice und Materialverkauf für Skizzenmodelle

Mech. Acrylglas-Verarbeitung

Eigenes Fotoatelier

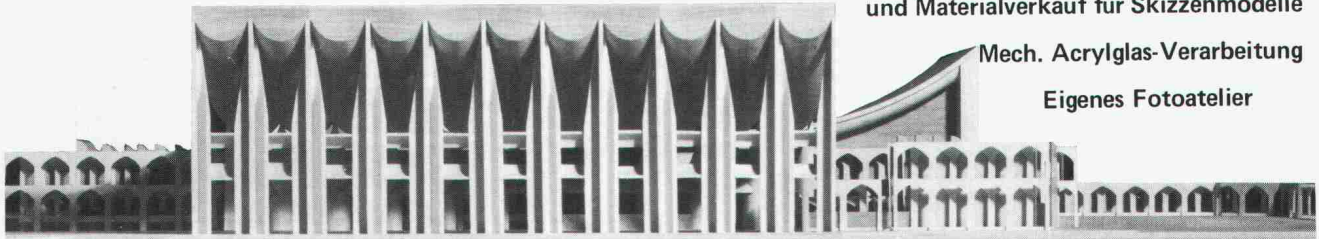

• Schalk Modellbau • Thurgauerstrasse 70, Ölrikerhus • 8050 Zürich • Tel: 01 302 64 11 •

Für modernste WRG zu ANSON:

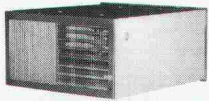

Ventilatoren mit Wärmerückgewinnung

Statt gewöhnlicher Abluftventilatoren. Durch weniger Heizkosten rasch amortisiert!
Ab Fr. 1590.-



Ventilatoren mit Wärmerückgewinnung

Für Fenster-, Mauer-, Decken- oder Dachmontage. Hoher Wirkungsgrad bis 65%. Referenzliste verlangen!
Ab Fr. 680.-



Ventilatoren mit Wärmerückgewinnung

Sparen bis 65% Heizkosten in Restaurants, Sälen, Fabriken etc. Referenzliste verlangen!
Ab Fr. 1590.-

Fragen Sie uns an! **ANSON AG** 01/461 11 11
Friesenbergstrasse 108 8055 Zürich

Giessharz-Beschichtung für dreidimensional verformte Holzbauteile.



Orsopal AG
5742 Kölliken
064 43 11 21

orsopal



Kalk- und Korrosionsschutz Crustex

elektrophysikalische Kalk- und Korrosionsschutzanlagen

Crustex

verhindert Kesselstein und damit aufwendige Reparaturen an Sanitärinstallationen

Crustex

der überzeugende Schutz gegen Korrosion für geschmacklich unverändertes Trinkwasser — ohne chemische Zusätze

Crustex

arbeitet verschleissfrei und mit minimalsten Betriebskosten

Crustex

ist leicht zu montieren — auch nachträglich

Crustex

ein Produkt der Firma Crustag, Weinbergstrasse 11, 8023 Zürich, Tel. 01 / 2510816



Crustex-Informationscoupon:

Name _____

Strasse _____

PLZ/Ort _____

Tel. Nr. _____

Bitte einsenden an:

Crustag
Postfach
8023 Zürich

Repoxit AG • Helgenstr. 21 • Postfach • 8403 Winterthur • 052 27 17 21

REPOXIT

Die Bodenmacher aus Winterthur.

Kunstharz • Hartsteinholz • Hartbeton

Industrieböden ■ LINOLITH Steinholz- Bodenbeläge ■ ZIMMERLI Hartbeton-Boden- beläge ■ Kunstharzbeläge

Gussasphalt
Flachdächer

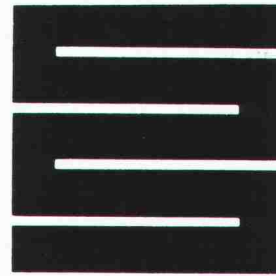

Schaffroth & Späti AG

8403 Winterthur, St. Gallerstrasse 122, Telefon 052 29 71 21

Filialen in Kreuzlingen und St. Gallen

HESCO AG, ZUG HESCO AG, ZUG HESCO AG, ZUG HESCO AG, ZUG HESCO AG, ZUG

FÜR SCHUTZ DER INNEREN WERTE

HESCO-DEX

Fugenfreie Dampf- und Gassperren aus Flüssigkunststoff für Flächen

HESCO-FLEX

Bänder für dampf- und luftdichte Fugen und Anschlüsse

erprobt - bewährt - kostensparend - einfach in der Anwendung

Fordern Sie unsere technischen Unterlagen und Beratung an!

Mit freundlicher Empfehlung

HESCO AG POSTFACH 606, CH-6300 ZUG, TEL. 042/21 12 55

HESCO AG, ZUG HESCO AG, ZUG HESCO AG, ZUG HESCO AG, ZUG HESCO AG, ZUG

Verbundpfähle

Stahlprofil mit Betonmantel

- Ausführung mit Schreitbagger, Hochbaukran oder Kleinstramme für Fundamentverstärkungen (h = 1,90 m)
- auch für beengte und schwer zugängliche Baustellen
- kein Kieskoffer erforderlich
- auch für Kleinbaustellen und Unterfangungen wirtschaftlich

**GREUTER
GRUNDBAU AG**

8182 HOCHFELDEN
POSTFACH 26
TELEFON 01/860 70 78

Pressvortriebe
Rammvortriebe
Pfahlfundationen
Grundwasserabsenkungen

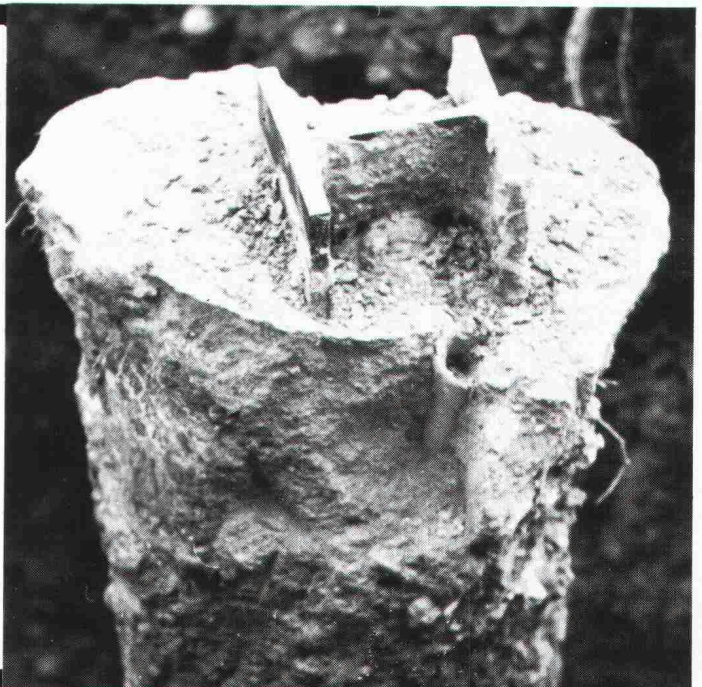

SteroCrete

Die asbestfreie Fassadenplatte

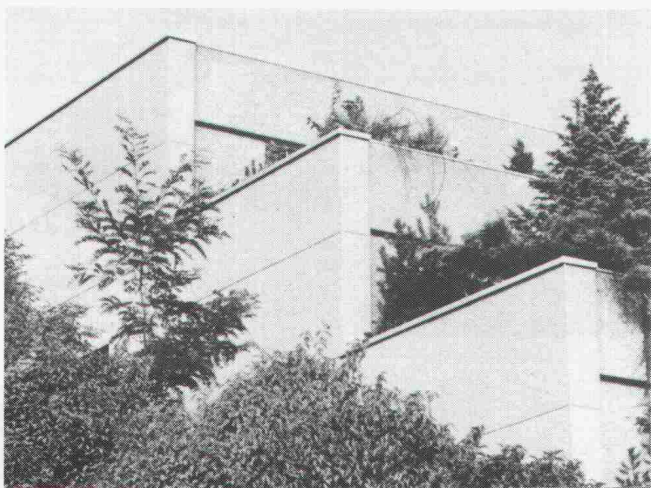

Für jede Architektur die dazu passende SteroCrete-Farbe und Struktur

VARIO-ELEMENT AG

Rebhaldenstrasse 7
8625 Gossau ZH
Tel. 01/ 935 44 50

ISB

DER BURGDORFER WEG

DAS

NACHDIPLOMSTUDIUM UNTERNEHMENSFÜHRUNG

für Ingenieure aller Fachrichtungen

an der
INGENIEURSCHULE BURGDORF
Telefon 034/22 61 61

DER Mörtel in der Schweiz ... wirtschaftlich,
sicher und leicht in der Verarbeitung.

PRE
SYN Mörtel

Presyn A.G. ☎ 034 45 44 24

WINTERGÄRTEN

Wohnen in neuen Dimensionen



Der Wintergarten ist Ausdruck einer neuen Wohnphilosophie. Er ermöglicht die feinfühligste Auseinandersetzung mit Natur und Umwelt. Gerne orientieren wir Sie über das umfassende Heglas Isolierglas-Programm für Wintergärten. Verlangen Sie unsere Dokumentation.

glatrösch
glatrösch
glatrösch

Glas Trösch AG, Isolierglasfabrik,
Glashandel, Sicherheitsglaswerk
4922 Bützberg, Telefon 063 42 11 55

COUPON für eine Gratisdokumentation «Wintergärten»

Absender: _____

Sachbearbeiter: _____

Bitte einsenden an: Glas Trösch AG, 4922 Bützberg

SIA

Verbundanker aus STAIFIX® oder RIPINOX®

Spreizdruckfreie Ankermontage für hohe Lasten in homogenen Bauteilen. Optimale Sicherheit und lange Lebensdauer dank dem hochfesten und korrosionssicheren STAIFIX- und RIPINOX-Stahl. Einfach zum Versetzen und kostengünstig in der Anwendung.

PFLÜGER + PARTNER AG

Korrosionssichere Stähle für das Baugewerbe

Kirchlindachstrasse 98 3052 Zollikofen
Telefon 031 57 62 12 Telefax 031 57 52 87

Hochfest und korrosionssicher



Klebepatrone, Polyesterharz, Härter und Quarzsand

16/D

Hohlraumkontrolle mittels Fiberskop

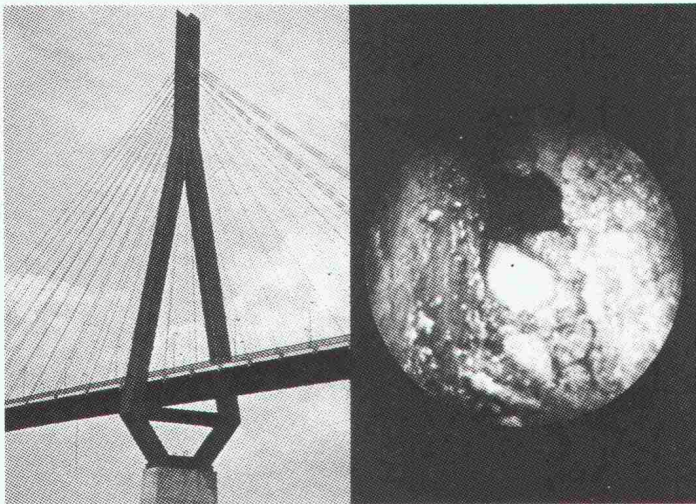

Wo das Auge nicht hinreicht!

Zu Fassadenbefestigungen, in tragende Profile oder Abläufe und Kanäle.

Unser Spezialist führt Ihnen die Kontrolle durch und liefert Ihnen Entscheidungsgrundlagen in Form von Video- oder Dia-Aufnahmen.

SPI AG. Fiberskopie
Amselweg 19, 2563 Ipsach
Tel. 032 · 51 71 58

Enorm leistungsfähig und preisgünstig!

ARKEY/ARCON CAD 3D Workstation
mit aut. Massenauszug, mausgesteuert unter GEM.
inkl. A1 Plotter und Einschulung ab

Denkbar einfach zu erlernen und zu bedienen

Fr. 27'700.-
sofort lieferbar!

Jenex INFORMATIK

Ihr Partner für CAD

Wohlerstrasse 59, 5612 Villmergen
Tel. 057 22 03 05

Brandschutz für Stahlkonstruktionen F30 und F60

UNITHERM-Anstrichsysteme:

- farblich beliebig gestaltbar
- von der VKF anerkannt

Verlangen Sie technische Unterlagen und Beratung.

VOGELSANG

Kurt Vogelsang AG
8603 Schwerzenbach
Tel. 01/825 31 81

PROFIS IN SACHEN LÜFTUNG

Hochleistungsventilatoren

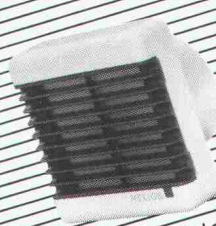
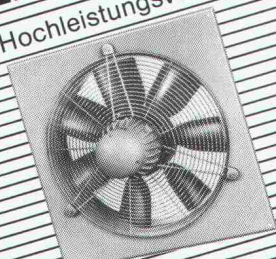

Bad/WC-Ventilatoren

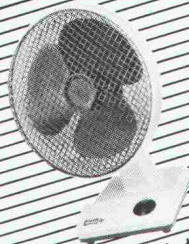

Tischventilatoren



Xpelair-Ventilatoren

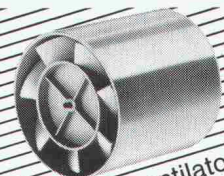

Rohrventilatoren

HELIOS VENTILATOREN AG
Lufttechnik

Steinackerstr. 36 · 8902 Urdorf/ZH
Tel. 01 / 734 36 36 · Telex 827 800

Qualität



Zuverlässige Instrumente für die
**Qualitätssicherung
 in Betonbauten**

PROCEQ SA · Riesbachstrasse 57 · CH-8034 Zürich
 Tel. 01/47 78 00 · Telefax 01/47 99 14 · Telex 817 118 prc ch

proceq

Racher
 Computer Grafik Systeme

elektronisch beschriften und
 bemessen mit Mutoh ET 1000 scriber

Modular ausbaubar
 Plotterschreibarm
 Beschriftung mit
 Tusche oder Bleistift
 grosse Auswahl
 an Symbolkassetten

BON für eine unverbindliche Vorführung für Information

Firma: _____
 Zust.: _____
 Adresse: _____
 Tel.: _____

Racher + Co. AG, Marktgasse 12, 8025 Zürich, Tel. 01/47 92 11
 Racher + Co. AG, Computer Grafik Systeme, 8919 Rottenschwil, Tel. 057/34 19 12

Columbus Treppen. Stufe für Stufe Qualität.

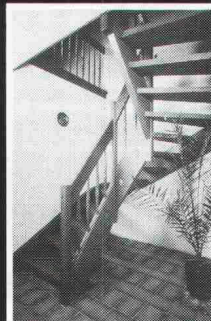

Wangentreppen



Scherentreppen



Spindeltreppen



Industriestrasse
 9245 Oberbüren
 Tel. 073 - 51 37 55

Columbus Treppen ag

sicher verbinden

mit den

HVV

Balkenstegen

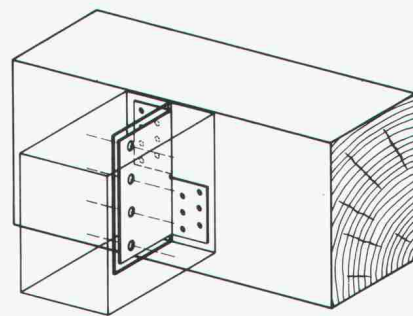

HOLZBAU-VERBINDER-VERTRIEB AG

Postfach, 3415 Hasle-Rüegsau, ☎ 034/61 36 05, Telex 914154

Regionalvertretungen:

F. Kurth	1350 Orbe	Schaub AG	8450 Andelfingen
Häring + Co. AG	4133 Pratteln	P. Frischknecht	8853 Lachen SZ
W. Berger	6592 San Antonino	SMW AG	9500 Wil SG
Schnoz Söhne AG	7131 Schleuis	JOWEGRA	3027 Bern
Schnoz Söhne AG	7203 Trimmis	X. Keiser	6300 Zug

Fordern Sie unser ausführliches Informationsmaterial an.

Name: _____

Firma: _____

Branche: _____

Strasse: _____

PLZ und Ort: _____

(möglichst Firmenstempel)

SIA 11/87

Einer der grössten unabhängigen
Dieselmotorenhersteller der Welt

CUMMINS DIESEL

12 Baureihen
zwischen 42 und 2100 kW
für stationäre Anlagen, Bau-
maschinen, Schienenfahr-
zeuge, Strassenfahrzeuge,
Schiffe. Weltweites Service-
netz. 5500 Vertretungen.

Generalvertretung und Service
für die Schweiz:

Robert Aebi
8023 Zürich Tel. 01/211 09 70

PROFESSIONELLE ELEKTRONIK

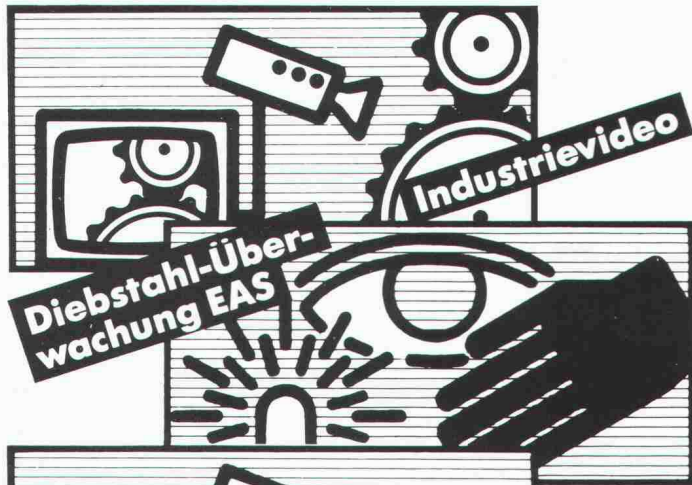

Auch in Ihrer Nähe:
Basel, Bern, Biel, Chur,
Dulliken, Glattbrugg,
Grabs, Horw, Lamone TI,
Reinach, Solothurn,
St. Gallen, Thun

**Koordinations-
Nummer:**
061 26 63 66

RADIO TV STEINER
PROFESSIONELLE ELEKTRONIK



Zur Umgebung pas- sende Spielplatzgeräte

- Rutschbahnen ● Tischtennis-Tische
- Balkenschaukel ● Fallschutzplatten
- Federwippen ● Bequeme Sitzbänke
- Kreativ-Spielgeräte ● etc. etc.

liefert GTSM in **verschiedenen** Aus-
führungen zu günstigen Preisen. Fragen
Sie uns an!

BON

Wir möchten unverbindlich einen GTSM-Katalog
 eine Offerte für _____

Name/Adresse: _____

GTSM MAGGLINGEN
2532 Magglingen

TEL. 01/461 11 30
8003 Zürich Aegertenstr. 56

Abwassermeß- und -regelstationen *FluidIDM* mit gedückerem induktivem Durchflußmesser

Hochgenaue und hydraulisch optimierte Anlage
zur Durchflußmessung im Abwasserkanal und
zur Abflußregelung an Regenbecken.

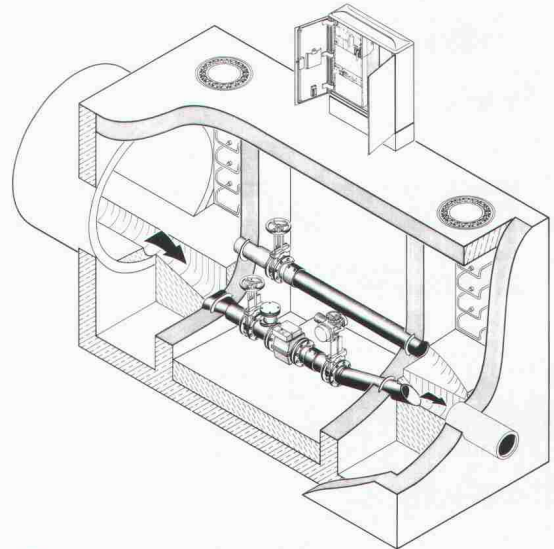

UFT
Umwelt- und Fluid-Technik
Niederegger AG

St. Georgenstraße 78
CH-9000 St. Gallen
Telefon (071) 23 36 62



Tische

Stühle

Bänke

nach Mass



Direkt ab Fabrik

Riesenauswahl
Gratiskatalog verlangen

Telefon 057 4612 84

keusch

Keusch + Sohn AG
5623 Boswil

Mehr zum gleichen Preis

**PRE
SYN** Mörtel-Dienst

Presyn AG, 034 45 44 24

Stellenangebote

Zur Ergänzung unseres Teams suchen wir einen

Architekten HTL

für die Bearbeitung interessanter und grösserer Bauvorhaben im privaten und öffentlichen Bereich.

Eintritt nach Vereinbarung.

Wir erwarten gerne Ihre telefonische oder schriftliche Kontaktnahme.

Tüfer + Grüter + Schmid, dipl. Architekten ETH/SIA
Habsburgerstr. 26, 6003 Luzern, Tel. 041 / 23 15 23 (Herr Tüfer)
Luzernerstr. 6, 6045 Meggen, Tel. 041 / 37 33 15 (Hr. Schmid)



Einwohnergemeinde Lyss

Das Bau- und Planungsamt sucht einen

Architekten HTL (evtl. Hochbauzeichner)

mit Freude an Planungsarbeiten

oder

Siedlungsplaner HTL

Aufgaben:

- Begleitung des privaten Ortsplaners bei der Überarbeitung der Orts- und Ortskernplanung
- Bearbeiten der zugewiesenen Quartier- und Sachplanungen
- Auskunftserteilung in Belangen des Hochbaus und der Planung
- allgemeine administrative Arbeiten

Anforderungen:

- abgeschlossene HTL-Ausbildung oder gutausgewiesener Hochbauzeichner
- Freude am Umgang mit Bauherren, Baufachleuten und Verwaltungsstellen
- Sicherheit im mündlichen und schriftlichen Ausdruck

Wir bieten:

- abwechslungsreiche, verantwortungsvolle und weitgehend selbständige Tätigkeit in kleinem Team
- den Fähigkeiten entsprechende Entlohnung im Rahmen der Besoldungsordnung

Eintritt sofort oder nach Vereinbarung.

Für Auskünfte steht Herr P. Lehmann, Telefon 032 / 85 03 10 zur Verfügung.

Bewerbungen mit den üblichen Unterlagen wie Lebenslauf, Ausbildungsnachweis, Referenzen und Foto sind bis spätestens am 5. Dezember 1987 dem Bau- und Planungsamt, z. Hd. Herrn P. Lehmann, Beundengasse 1, 3250 Lyss, einzureichen.

Bau- und Planungsamt



Der Sicherheit verpflichtet

Unser Auftraggeber ist eine erfolgreiche Institution im **schweizerischen Mittelland**, deren Auftrag im **Schutz von Personen und Sachen vor den Auswirkungen von Bränden und Explosionen** besteht.

Zur Ergänzung des kleinen Spezialisten-Teams sucht er heute über uns einen weiteren

Brandschutz-Fachmann

(Arch. HTL, evtl. Bau-Ing. HTL oder Ing. HTL, Fachrichtung Heizung-Lüftung-Klima)

der sich schweremwichtig folgender Aufgaben annehmen soll:

- Begutachtung von Bauvorhaben unter dem Aspekt der Sicherheit
- Formulierung von Auflagen; Erarbeitung von Bewilligungen
- Abnahme neuerstellter Bauten/Anlagen; periodische Kontrolle bestehender Objekte
- Beratung von Behörden, Architekten und Bauherren in bezug auf vorbeugenden Brandschutz

Als Anwärter auf diese faszinierende, sehr selbständig auszuübende Tätigkeit **kennen Sie sich aus in der Domäne des Hochbaus, verfügen über praktische Kenntnisse oder Interesse für Fragen der Sicherheit**, idealerweise des Brandschutzes, sind etwa 30-50 Jahre alt und wollen sich in einem kleinen, kollegialen Team überdurchschnittlich einsetzen. Bitte kontaktieren Sie in der von Ihnen bevorzugten Form unter Kennziffer 9664 den Beauftragten, Herrn F. Sollberger. Für die Beantwortung allfälliger Vorfragen steht er Ihnen auch abends ab 19.00 Uhr über Tel. 01/923 62 44 gerne zur Verfügung.

Wir garantieren für eine **rasche und diskrete** Bearbeitung aller Anfragen.

Häusermann + Co AG

Wirtschafts- und Unternehmensberatung
Geschäftsbereich Personal

8035 Zürich, Stampfenbachstrasse 48
Telefon 01/363 4141 · Telex 59 332

MIT EINTRITT NACH
ÜBEREINKUNFT SUCHEN WIR
EINEN ERFAHRENEN

BAULEITER

IHRE SELBSTÄNDIGE TÄTIGKEIT LIEGT
VORWIEGEND IM INDIVIDUELLEN
WOHNUNGSBAU. SIE SIND
SATTELFEST IN DER DEVISIERUNG,
HABEN EIN SICHERES AUFTRETEN
ALS ÖRTLICHER BAULEITER UND
RECHNEN PROMPT UND EXAKT AB,
WOZU IHNEN MODERNSTE
HILFSMITTEL ZUR VERFÜGUNG
STEHEN.
FÜHLEN SIE SICH ANGESPROCHEN,
DANN MELDEN SIE SICH DOCH BEI
UNSEREM HERRN WÜTHRICH.

R+ST

RAMSEIER + STUCKI, ARCHITEKTEN AG
MURI, TEL. 031-526 111

Unsere Auftraggeberin - die Firma AGOB, AG für organisiertes Bauen - ist eine kleinere, gut fundierte Generalunternehmung mit eigenem Architekturbüro. Der Sitz befindet sich in Winterthur-Wülflingen. Im Zuge des gezielten Ausbaus suchen wir einen jüngeren

Architekten HTL

Die Position bietet ein breites Aufgabenspektrum. Nach sorgfältiger Einarbeitung übernehmen Sie planerische Arbeiten, Kostenermittlungen, Devisierungen und Bauleitungen. Dazu gehören auch Verhandlungen mit Behörden und Bauherren.

Für diese herausfordernde und entwicklungsfähige Position stellen wir uns einen jüngeren Architekten vor (auch ein Kandidat direkt ab HTL hat gute Chancen). Grosses Gewicht legen wir auf Ihre organisatorischen und planerischen Fähigkeiten.

Wir freuen uns auf Ihre Kontaktnahme. Für weitere Auskünfte stehen wir Ihnen gerne telefonisch zur Verfügung, auch ausserhalb der Bürozeit bis 21 Uhr. Sie können auf unsere volle Diskretion zählen.

Personalberatung und
Kaderselektion

Gerber & Gerber

 Riedhofstrasse 45
8408 Winterthur
Telefon 052/25 50 60

Keine Routineaufgaben

übernehmen, sondern echte Problemlösungen erarbeiten, diese Möglichkeit bietet sich bei unserem Auftraggeber, einem gut fundierten Ingenieurbüro mit Sitz im Raum Bern. Der hier gesuchte

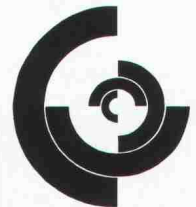

Bauingenieur ETH

soll von Anfang an anspruchsvolle Fachaufgaben im konstruktiven Ingenieurbau betreuen und gleichzeitig als Projektleiter die Verantwortung für eine zielstrebige und kostenkonforme Projektabwicklung übernehmen. Dazu gehören u. a. ein enger Kundenkontakt sowie die Führung und Motivation des ihm zugewiesenen Mitarbeiterteams.

Es handelt sich um eine ausgesprochene Einstiegs- und Entwicklungsposition, die bei Eignung und Bewährung die Möglichkeit bietet, Einsitz in die Geschäftsleitung zu nehmen - verbunden mit einer Beteiligung.

Wir wenden uns deshalb an einen etwa 30- bis 38jährigen Bauingenieur ETH, der nebst fachlichen Qualifikationen eine unternehmerische Ader besitzt und eine gesunde Portion Ehrgeiz mitbringt. Ebenso wichtige Eigenschaften sind Initiative, Führungsqualitäten sowie die Fähigkeit, teamorientiert die gesetzten Ziele zu erreichen.

Von dieser nicht alltäglichen Berufschance angesprochene Herren bitten wir, mit uns Kontakt aufzunehmen. Sie erreichen uns telefonisch zu den unten angegebenen Zeiten, schriftlich am Hauptsitz unter Angabe der Kennziffer 6176/1.

Franco G. Mauerhofer - Unternehmensberatung AG

Abteilung für Kaderauswahl

Hauptsitz: 3005 Bern, Dählhölzliweg 18, Tel. 031 / 43 13 13: Montag bis Donnerstag von 8.30-11.30 und 14.00-17.00 Uhr. -
Zürich: W. Gassmann, Tel. 01 / 980 19 34 und 01 / 69 35 55, jeweils von 12.30-13.30 Uhr (ausgenommen Montag und Freitag) und 19.00-20.00 Uhr (ausgenommen Mittwoch). - **Genf:** L. P. Faivre, Tel. 022 / 45 40 41 (auch über Mittag).

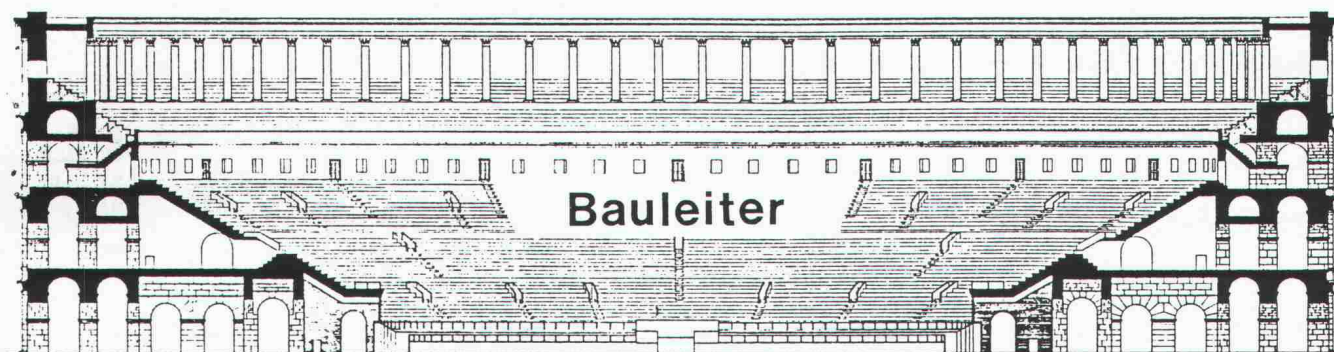

(Colossale Stelle)

R+P · 3006 BERN · ELFENAUWEG 73 · TEL. 031 44 60 32 · POSTFACH : 269 · 3000 BERN 15



? Aimeriez-vous travailler à Zurich

! Alors, vous pourriez, ici, utiliser vos connaissances techniques et linguistiques

Car notre mandant, une entreprise zurichoise renommée de fabrication et de commerce, depuis des dizaines d'années très bien introduite dans le secteur de systèmes techniques pour la construction, attache une grande importance à votre formation technique (de préférence métallurgie ou bâtiment), ainsi qu'à votre bilinguisme (français/allemand). Ces conditions sont essentielles pour garantir un contact constant avec l'ingénieur-promoteur de vente de Lausanne ainsi qu'avec les différents clients et fournisseurs de la Suisse romande. Après une formation systématique et approfondie, vous serez apte à assumer la fonction d'un

technico-commercial

un poste indépendant et varié. Vous vous occuperez des demandes téléphoniques et écrites de la clientèle, vous élaborerez les offres et les discuterez avec les intéressés. Vous organiserez les commandes en collaboration avec l'atelier et les fournisseurs. Vous serez responsable de leur déroulement. Vous aurez également l'occasion de visiter nos clients et fournisseurs de Suisse allemande et romande.

Si vous avez l'intention de développer votre carrière dans le secteur commerce technique et si la ville de Zurich vous attire, un poste autonome et varié vous attend ici. Faites-nous parvenir votre offre d'emploi ou, si vous désirez de plus amples renseignements, veuillez contacter Monsieur H.R. Schär.



Mitglied des Verbandes der Personalberatungsunternehmen der Schweiz



PERSONALCOMPASS
Schär PersonalCompass AG
Schifflande 26 · 8001 Zürich · Telefon 01/47 89 00



Rhätische Bahn

Ferrovìa retica
Viafier retica

Dipl. Bauingenieur ETH

Zur Ergänzung unseres gut eingespielten Teams in der Sektion Planung/Projektierung an unserem Hauptsitz in CHUR, suchen wir einen qualifizierten dipl. Bauingenieur ETH.

Der vielfältige Arbeitsbereich umfasst im Wesentlichen die selbständige Bearbeitung in der Planung, Projektierung und Ausführung anspruchsvoller Projekte im Eisenbahnbau. Diese Anforderung setzt Interesse für die Belange des öffentlichen Verkehrs voraus.

Sie verfügen über Berufspraxis im allgemeinen Tiefbau oder Verkehrsingenieurwesen. Sie sind in der Lage Gesamtzusammenhänge zu erkennen sowie sich mit Organisationstalent und Verhandlungsgeschick durchzusetzen im Interesse einer erfolgreichen Abwicklung der Bauprojekte.

Wir bieten Ihnen eine herausfordernde Aufgabe mit entsprechenden Rahmenbedingungen. Eintritt nach Vereinbarung.

Für einen ersten Kontakt steht Ihnen Herr J. Wicher, Tel. 081 219121, gerne zur Verfügung. Ihre dokumentierte Bewerbung senden Sie an

Rhätische Bahn, Herrn W. Altermatt,
Oberingenieur, Bahnhofstrasse 25, 7002 Chur.

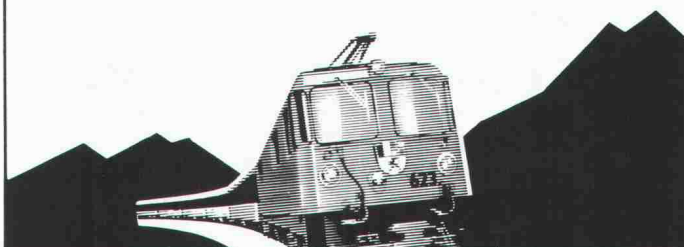

Architekturbüro in der Innerschweiz mit interessanten Bauaufgaben vom anspruchsvollen Neubau bis zur stilgerechten Restaurierung von Denkmalpflegeobjekten sucht einen dynamischen, an selbständiges Arbeiten gewöhnten

Architekten ETH oder HTL

mit Erfahrung in Entwurf, Planung und Ausführung

sowie einen tüchtigen

Bauführer mit abgeschlossener Bauschule

für Kostenvoranschläge, Devisierungen und Bauleitungen.

Interessenten mit entsprechender Ausbildung und Erfahrung, die an einer ausbaufähigen Dauerstelle interessiert sind, richten ihre Bewerbung mit den üblichen Unterlagen an

Hans Steiner, dipl. Architekt ETH/SIA
Bahnhofstrasse 39, 6440 Brunnen



Oerlikon-Bührle Immobilien AG

Als Generalunternehmung befassen wir uns mit anspruchsvollen Vorhaben im schweizerischen Hochbaumarkt. Wir lösen täglich vielseitige Probleme an vorderster Front der Bautechnik.

In unserer Ingenieurabteilung Energietechnik, Bauphysik und Bauakustik arbeiten Fachleute aus allen Richtungen der integralen Planung an der energieoptimalen und technisch/wirtschaftlich sinnvollen Realisierung von Projekten im Verwaltungs-, Industrie- und Wohnbau.

Aufgrund des guten Auftragsbestandes wollen wir uns in Bauphysik/Bauakustik weiter verstärken.

Ausgewiesene und praxisorientierte Fachleute in

Bauphysik und/oder Bauakustik

finden bei uns ein interessantes Tätigkeitsspektrum. Daneben wollen wir einem jüngeren

Architekten HTL oder ETH

mit Bauerfahrung, aber vor allem mit Interesse, sich in Bautechnologie und Bauenergie einzuarbeiten, die Chance geben, in die Aufgaben der Bauphysik und Bauakustik hineinzuwachsen.

Ihr Einsatz würde vor allem erfolgen in:

- Erstellung von bauphysikalischen und bauakustischen Konzepten an komplexen Bauvorhaben
- Beratung der Architekten und Bauprojektleiter in Detailfragen der Bauausführung
- Abnahmen von anspruchsvollen Ausführungsdetails auf den Baustellen
- energetischen/physikalischen Optimierungsrechnungen an der Bauhülle bei Neubauten und Sanierungen unter Beihilfe modernster EDV-Hilfsmittel wie z.B. anspruchsvollen Gebäudesimulationsprogrammen.

Sie könnten bei uns in ein junges, energiebewusstes Team einsteigen. Neben einem mehrjährigen Arbeitsvorrat bieten wir gute Sozialleistungen und fortschrittliche Salärrierung.

Bitte kontaktieren Sie unseren Herrn A. Lüchinger, Tel. 01 / 208 61 11, oder senden Sie ihm die üblichen Bewerbungsunterlagen. Er wird sich freuen, Sie zu einem ersten Gespräch einzuladen.



Oerlikon-Bührle
Immobilien AG

Bleicherweg 18
8039 Zürich
(01) 208 61 11



Hochbauinspektorat der Stadt Zürich

Infolge Pensionierung eines Mitarbeiters suchen wir initiative(n)

Hochbauzeichnerin/ Hochbauzeichner

mit mehrjähriger Erfahrung in der Ausarbeitung von Werk- und Detailplänen.

Zu unserem Tätigkeitsbereich gehört einerseits die Ausführung von städtischen Bauprojekten, andererseits sind wir zuständig für den Unterhalt und die Substanzerhaltung der städtischen Liegenschaften.

Wir bieten eine abwechslungsreiche Tätigkeit sowie einen angenehmen Arbeitsplatz in kollegialem Team.

Wenn Sie an dieser Stelle interessiert sind, freuen wir uns auf Ihre Bewerbung mit den üblichen Unterlagen. Herr K. Lüdi, Telefon 01 / 216 42 07, oder Herr R. Manz, Telefon 01 / 216 29 74, stehen gerne für Auskünfte zur Verfügung.

Hochbauinspektorat der Stadt Zürich
Herrn Kurt Lüdi
Lindenhofstrasse 21, Postfach, 8021 Zürich

Wir suchen für unsere Abteilung **Projektentwicklung** baldmöglichst einen

Architekten ETH oder HTL

Der Aufgabenbereich umfasst folgende Schwerpunkte:

- Erarbeiten von Entscheidungsgrundlagen für die Akquisition von Bauland und die Beurteilung von Projekten
- Formulierung von funktionalen, ökonomischen und architektonischen Zielsetzungen
- Entwurf von Konzepten, Massen- und Bebauungsstudien
- Beurteilung von Fremdprojekten

Sie verfügen über:

- Erfahrung in Planung und Entwurf
- Kenntnisse der Baugesetzgebung
- Interesse an Projekt-Management

In dieser Stellung mit einem ausgesprochen breiten Aufgabenkreis finden Sie - nebst leistungsorientierten Anstellungsbedingungen - einen sehr selbständigen Tätigkeitsbereich in einem kleinen dynamischen Team.

Wir freuen uns auf Ihre schriftliche Bewerbung oder Ihre telefonische Kontaktaufnahme. Herr A. Beck wird Sie gerne näher informieren.

Alpha Generalunternehmung AG
Badenerstrasse 530
8048 Zürich
Telefon 01/491 85 40

Wir bauen auf Sie.



HEV

Wir, die Bauabteilung des Hauseigentümer-Verbandes Zürich, suchen

einen jüngeren Bauzeichner

zur Bearbeitung von Projekt-, Werk- und Detailplänen für Renovationen und Umbauten, auf den 1. November 1987 oder nach Vereinbarung.

Es besteht die Möglichkeit, sich in die Altbau-sanierungen als interessantes Spezialgebiet einzuarbeiten sowie bei Wunsch kleinere Bauführungen zu übernehmen.

Wir offerieren Ihnen zeitgemässe Bedingungen und einen modernen Arbeitsplatz.

Ein junges Team freut sich auf Sie.

Rufen Sie uns an und vereinbaren Sie mit Fräulein C. Meier einen Termin für eine persönliche Besprechung.

Hauseigentümer-Verband Zürich
Albisstrasse 152, 8060 Zürich, Telefon 01/481 50 00

Kanton Zug

Für das Kantonale Hochbauamt suchen wir einen

Architekten

Aufgaben: Selbständige Begleitung von Neubauprojekten in Vorbereitungs- und Ausführungsphase. Nachfolgende Durchführung des Gebäudeunterhaltes. Planung und Leitung von Renovationen öffentlicher Bauten. Gelegentliche Begutachtungen von subventionierten Bauten (Schulbauten, Altersheime, Alterswohnungen).

Anforderungen: Abgeschlossenes Studium als Architekt HTL mit mehrjähriger Berufserfahrung oder gleichwertige Ausbildung. Zuverlässige Persönlichkeit mit Geschick in administrativen Belangen, Bereitschaft zu kooperativer Zusammenarbeit. Idealalter etwa 30-40 Jahre.

Der Kanton Zug bietet zeitgemässe Besoldungs- und Anstellungsbedingungen, u. a. gleitende Arbeitszeit. Der Stellenantritt erfolgt nach Vereinbarung. Weitere Auskünfte erteilt Herr A. Glutz, Kantonsbaumeister, Tel. 042 / 25 33 60. Handschriftliche Bewerbungen mit Lebenslauf, Foto und Ausweisen über Ausbildung und bisherige Tätigkeit sowie Gehaltsanspruch sind bis Ende 1987 zu richten an:

Baudirektion des Kantons Zug
Poststrasse 18, 6300 Zug
Dr. P. Twerenbold, Regierungsrat

TBF Hasler AG, Bremgarten

sucht per sofort oder nach Übereinkunft

erfahrenen

Bauingenieur ETH oder HTL

Nach sorgfältiger Einarbeitung bieten wir Ihnen eine verantwortungsvolle und leitende Position für die Planung und Ausführung grösserer Bauvorhaben auf verschiedenen Gebieten des Ingenieurwesens,

initiativen

Tiefbauzeichner- Konstrukteur

für interessante Projekte im Hoch- und Tiefbau sowie für Spezialaufgaben.

Wenn Sie interessiert sind in unserem Team mitzuwirken, freuen wir uns. Bitte setzen Sie sich schriftlich oder mündlich mit Herrn B. Hasler in Verbindung.

TBF Hasler AG, Ingenieure
Sonnengutstrasse 2, 5620 Bremgarten
Telefon 057 / 33 41 20

Wir sind ein mittelgrosses, modern ausgerüstetes Ingenieurbüro mit Niederlassungen in Aarau, Bern und Olten. Nach **Aarau** suchen wir einen talentierten

dipl. Bauingenieur ETH

für die statisch-konstruktive Bearbeitung von nicht alltäglichen Tragkonstruktionen aus Stahlbeton, Spannbeton, Stahl und Holz mit folgendem Aufgabenbereich:

- Entwurf, statische Berechnung und Bemessung von Tragkonstruktionen im Ingenieurhochbau, Brückenbau, Grundbau und Felsbau
- Leitung und Koordination des zugewiesenen Teams von Konstrukteuren und Zeichnern
- Devisierung, Bauüberwachung und Qualitätskontrollen

Die Aufgabe erfordert Initiative, Einsatzwille und Freude an der Lösung von anspruchsvollen Problemen. Nach gründlicher Einarbeitung ist der Einsatz als Projektleiter vorgesehen.

Alter: bis etwa 35 Jahre.

Interessenten bitten wir um Kontaktnahme mit unserem Ing. W. Kaufmann.



Rothpletz, Lienhard + Cie AG
projektierende Bauingenieure
Aarau, Bern, Olten

5000 Aarau, Schiffländenstrasse 35
Telefon 064/22 55 61

Überregional tätige

Tiefbauunternehmung

sucht für ihren Sitz im Tessin einen

jüngeren, initiativen Bauingenieur ETH

Sie möchten in der Bauunternehmung anspruchsvolle Aufgaben im allgemeinen und speziellen Tiefbau bearbeiten:

- Arbeitsvorbereitung
- Bauablaufstudien
- Variantenstudien
- Offertkalkulation

Sie beherrschen die deutsche und die italienische Sprache.

Sind Sie interessiert, dann senden Sie Ihre Bewerbung unter Chiffre SIA 822 an IVA AG, Postfach, 8032 Zürich.

Wir sind ein vorwiegend in der Schweiz aktives Ingenieurunternehmen und suchen zur Ergänzung unseres Teams im Bereich konstruktiver Ingenieurbau einen jüngeren

dipl. Bauingenieur ETH

für folgende Einsatzbereiche:

- Massivbau
- Stahlbau
- Grundbau

Wichtige Voraussetzungen:

- 2 bis 3 Jahre praktische Erfahrung
- Einfühlungsvermögen in die Belange der Architektur
- Fähigkeit zu interdisziplinärem Denken

Sie finden bei uns:

- ein dynamisches Team von Fachkräften
- interessante Objekte im Verwaltungs- und Industriebau
- modernste Hardware- und Softwarehilfsmittel
- umfassende Aus- und Weiterbildung

Wir bitten interessierte Personen, ihre schriftliche Bewerbung mit den üblichen Unterlagen an unseren Personaldienst zu richten.

Wir sichern Ihnen absolute Diskretion zu.



Emch + Berger Bern AG
Ingenieurunternehmung
Gartenstrasse 1, 3007 Bern
Telefon 031 / 25 23 23

Architecte Projeteur

Dons artistiques, fasciné par une architecture graphique et plastique

Pour la création de grands projets en Suisse et à l'étranger

Collaboration a long terme souhaitée

Date d'entrée à convenir

Faire offre écrite avec curriculum vitae et documents d'usages à

Monsieur R. Cottier

pluss

ch-1211 geneve 1

architecture - arts plastiques s.a.
8, boulevard james-fazy

022 327340

Unsere Auftraggeberin - die Firma AGOB, AG für organisiertes Bauen - ist eine kleinere, gut fundierte Generalunternehmung mit eigenem Architekturbüro. Der Sitz befindet sich in Winterthur-Wülflingen.

Wir suchen eine(n)

Hochbauzeichner(in)

für die Bearbeitung interessanter und anspruchsvoller Bauobjekte (EFH-Überbauungen, Solararchitektur, gewerbliche und öffentliche Bauten). Je nach Neigung helfen Sie auch mit bei Devisierungen und Terrain-Aufnahmen. Eine moderne EDV-Anlage steht zur Verfügung; es wird Ihnen auch die Chance geboten, sich in CAD einzuarbeiten.

Wir freuen uns auf Ihre Kontaktnahme. Für weitere Auskünfte stehen wir Ihnen gerne telefonisch zur Verfügung, auch ausserhalb der Bürozeit bis 21 Uhr. Sie können auf unsere volle Diskretion zählen.

Personalberatung und
Kaderselektion

Gerber & Gerber



Riedhofstrasse 45
8408 Winterthur
Telefon 052/25 50 60

Zur Ergänzung unseres Mitarbeiterstabes in unseren Büros in Chur und Sargans suchen wir jüngere, initiative

Bauingenieure

In unseren mittelgrossen Betrieben werden interessante und anspruchsvolle Probleme und Bauvorhaben, vorwiegend im Bereich des konstruktiven Ingenieurbaus (Brücken-, Tief-, Hoch- und Industriebauten), bearbeitet.

Von unseren neuen Mitarbeitern erwarten wir solide statisch-konstruktive und grundbautechnische Grundkenntnisse sowie Interesse und Einsatzfreude bei der Bearbeitung nicht alltäglicher Aufgaben.

Wir bieten fortschrittliche Arbeitsbedingungen sowie eine der Leistung entsprechende Entlohnung. Jungen, qualifizierten Bewerbern wird auch die Gelegenheit geboten, sich in die erwähnten Fachgebiete einzuarbeiten.

Eintritt nach Vereinbarung.

Schriftliche Bewerbungen mit Referenzen und Lohnangaben sind zu richten an:

Ingenieurbüro **H. Rigendinger**, dipl. Ingenieur ETH/SIA
Hartbertstrasse 11, 7000 Chur

oder

Gabathuler + Rigendinger, dipl. Bauingenieure ETH/SIA,
zu Hd. Herrn Rigendinger
Churfürstenstrasse 20, 7320 Sargans



Hochbauamt des Kantons Zürich

In unserer Abteilung Universitätsspital-Bauten bearbeiten wir die Neubauten, den Ausbau und die Sanierung bestehender Spitalbauten und den Gebäudeunterhalt kantonaler Liegenschaften.

Zum Aufgabenbereich gehört ferner die Gutachtertätigkeit für vom Staat subventionierte Spital- und Heimbauten.

Wir suchen in dieses Team auf Frühjahr 1988 oder nach Übereinkunft einen technisch versierten

Architekten ETH/HTL

oder

Baufachmann

mit gleichwertiger Ausbildung (es kann auch eine Dame sein) und erwarten eine aufgeschlossene und zuverlässige Persönlichkeit mit Geschick im Verhandeln, in administrativen Belangen und im schriftlichen Ausdruck.

Evtl. 4-Tage-Woche möglich.

Wir bieten ein angenehmes Arbeitsklima und gute Besoldung.

Wenn Sie mehr über diese Stelle wissen möchten, gibt Ihnen unser Herr Drescher gerne tel. Auskunft (01 / 259 28 60).

Handschriftliche Anmeldungen mit den üblichen Unterlagen und Angabe des Gehaltsanspruchs sind zu richten an das

Hochbauamt des Kantons Zürich
Personalbüro, Walchetor, 8090 Zürich

DIPL. BAUINGENIEUR ETH/HTL IN KADERPOSITION



Unsere Ingenieurunternehmung ist seit 15 Jahren erfolgreich tätig im Bereich Wasserversorgung, Abwasserreinigung, Verfahrenstechnik und Abfallentsorgung. Wir sind in der Region Luzern gut verankert, realisieren aber auch Projekte im Ausland.

Ein erfahrenes Planungsteam von Bau- und Verfahreningenieuren und Chemikern sucht dringend Verstärkung.

Einem qualifizierten Ingenieur bieten wir in Kaderposition die Leitung unserer Abteilung konstruktiver Ingenieurbau an. Diese Position setzt gute Statikkenntnisse, Freude an Verantwortung und Selbständigkeit voraus – eine Topstelle mit entsprechendem Salär.

Telefonieren Sie uns, damit wir ein Gespräch vereinbaren können. 041 36 44 77, verlangen Sie Herrn W. Gemperle oder Herrn Dr. W. Matter. Ihre Bewerbung freut uns.



HYDROTEST AG
INGENIEURUNTERNEHMUNG
FÜR BAU- UND
UMWELTECHNIK
Reussleggstrasse 17, Emmenbrücke

In mittelgrosses Ingenieurunternehmen wird gesucht:

Statiker

(dipl. Bauingenieur HTL oder ETH)

für anspruchsvolle Aufgaben im konstruktiven Ingenieurbau (Hochbau).

Eintritt: 1. Februar 1988 oder nach Vereinbarung.

Ihre Aufgaben sind:

- selbständige Bearbeitung von Projekten im technischen und organisatorischen Bereich
- Führung und Leitung des Bearbeiterteams
- Verhandlungsgeschick mit Auftraggebern in bautechnischen Belangen
- Arbeit mit EDV-Programmen

Wir bieten:

- Entlohnung nach Anforderungsprofil
- persönliches Arbeitsklima

Bewerbungen an:



Jucker + Diggelmann AG
Bauingenieure SIA
8712 Stäfa
Telefon 01 / 296 37 73

Kanton Zug

Zur Ergänzung des Mitarbeiterstabes des Kantonalen Hochbauamtes suchen wir einen

Baufachmann

Aufgaben: Selbständige Bearbeitung von Aufgaben im Gebäudeunterhalt (Unterhaltsplanung, Bauausführung, Bauabrechnung). Planung von Um- und Anbauten, ferner Betreuung von Mietobjekten sowie gelegentliche Unterstützung bei administrativen Arbeiten des Hochbauamtes.

Anforderungen: Abgeschlossene Lehre als Hochbauzeichner und mehrjährige Erfahrung in Bauführung oder gleichwertige Ausbildung mit breitem Fachwissen. Gewandtheit im Umgang mit Bauunternehmern und Lieferanten. Bereitschaft zu kooperativer Zusammenarbeit. Ideales Alter etwa 30-40 Jahre.

Der Kanton Zug bietet zeitgemässe Besoldungs- und Anstellungsbedingungen, u. a. gleitende Arbeitszeit. Der Stellenantritt erfolgt nach Vereinbarung. Weitere Auskünfte erteilt Herr W. Wenger, Tel. 042 / 25 33 65. Handschriftliche Bewerbungen mit Lebenslauf, Foto und Ausweisen über Ausbildung und bisherige Tätigkeit sowie Gehaltsanspruch sind bis Ende 1987 zu richten an:

Baudirektion des Kantons Zug
Poststrasse 18, 6300 Zug
Dr. P. Twerenbold, Regierungsrat

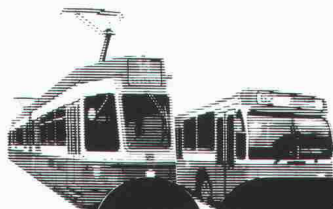

VBZ

Züri  Linie

Für unsere Hauptabteilung **Bahn- und Anlagenbau** suchen wir einen zuverlässigen

Tiefbauzeichner

(evtl. Vermessungs- oder Stahlbauzeichner)

Aufgabengebiet: Konstruktions- und Zeichnerarbeiten auf dem Gebiet des Gleis- und Strassenbaus, Berechnung der Gleisanlagen mit Hilfe einer kleinen Computeranlage.

Anforderungen: Abgeschlossene Berufslehre, Praxis im Strassen- oder Gleisbau, Selbständigkeit und Sinn für Teamarbeit. Ausserdem ist Erfahrung im Umgang mit Kleinrechenanlagen erwünscht.

Arbeitsort: Zürich-Altstetten.

Wir bieten Ihnen ein zeitgemässes Salär, fortschrittliche soziale Einrichtungen, 5-Tage-Woche, gleitende Arbeitszeit, Lunchchecks/Verpflegungsmöglichkeit und Fahrvergünstigungen.

Wir freuen uns auf ihre Kurzbewerbung. Oder rufen Sie uns für den ersten Kontakt einfach an: Telefon 01 / 216 44 09

VBZ Zürli-Linie, Beatenplatz 1, 8023 Zürich
(eine Abteilung der Industriellen Betriebe)

Wir sind eine gesamtschweizerisch tätige Generalunternehmung und suchen für unseren Hauptsitz in Zürich per sofort oder nach Vereinbarung einen

Kalkulator

Zum Aufgabengebiet gehören:
Erstellen von Kostenvoranschlägen für Hochbauprojekte im Bereich Wohnen, Gewerbe, Handel und Industrie.

Wir sind gerne bereit, Ihnen zu Firma und Aufgaben weitere Informationen abzugeben und laden Sie ein, mit unserem Herrn J. Böning schriftlich oder telefonisch Kontakt aufzunehmen.

Alpha Generalunternehmung AG
Badenerstrasse 530
8048 Zürich
Telefon 01/491 85 40



Wir bauen auf Sie.



**Hochbauamt
des Kantons Zürich**
Abteilung Universitätsbauten

Für die Bearbeitung interessanter Bauaufgaben (Neu- und Umbauten, Gebäudeunterhalt) im Bereich der Hochschulbauten suchen wir

Hochbautechniker(in)

Aufgabenbereich:

- Vertretung der Bauherrschaft bei der Realisierung von Bauvorhaben durch beauftragte Architekten (Projekt- und Baubegleitung, Kosten-, Termin- u. Qualitätsüberwachung)
- selbständige Durchführung von Umbauten und Renovationen (sämtliche Architektenleistungen vom Projekt bis zur Abrechnung)
- Verhandlungen mit Benutzern, administrative Arbeiten
- Durchführung der baulichen Unterhaltsarbeiten mit den beauftragten Unternehmungen

Anforderungen:

- abgeschlossene Technikumsausbildung (oder gleichwertige Ausbildung)
- einige Jahre Praxis als Hochbautechniker
- Erfahrung in Planung und Realisation von Umbauten; denkmalpflegerische Kenntnisse sind erwünscht
- Verhandlungsgeschick
- Fähigkeit mehrere Bauvorhaben gleichzeitig zu betreuen.

Stellenantritt: 1. März 1988 oder nach Vereinbarung.

Für allfällige Auskünfte steht Ihnen Herr Weibel gerne zur Verfügung (Tel. 01 / 259 29 30).

Falls Sie Interesse an der Mitarbeit in einem «lebendigen» Team haben, richten Sie Ihre handschriftliche Bewerbung samt Lebenslauf, Foto und Zeugniskopien mit dem Vermerk «Hochbautechniker Universitätsbauten» an das Hochbauamt des Kantons Zürich, Personalsbüro, Walchetur, 8090 Zürich.



KISSLING + ZBINDEN
INGENIEUR AG

Unsere Aufgaben im Hoch- und Tiefbau sind mannigfaltig und anspruchsvoll.

Wir, als im Kanton Bern alteingesessenes, bekanntes Bauingenieurbüro, bewältigen sie mit einem Team von 30 Mitarbeitern.

Als erster Mann für die Bearbeitung von statischen, konstruktiven und bodenmechanischen Problemen des Hoch- und Tiefbaues suchen wir Sie, einen initiativen

dipl. Bauingenieur ETH

Nehmen Sie diese Herausforderung an! Sie werden bei uns einen interessanten, verantwortungsvollen und ausbaufähigen Posten finden.

Ihre Bewerbung freut uns.

KISSLING + ZBINDEN Seftigenstrasse 22
INGENIEUR AG 300 Bern 17
Tel. 031 / 45 29 55

Als Tochter eines führenden internationalen Computer-Unternehmens suchen wir für unsere anspruchsvollen Ziele einen

Architekten und Bauingenieur

per sofort oder nach Vereinbarung.

Ihre Hauptaufgaben sind:

- Entwerfen, Projektieren und Ausführen von Gewerbe- und Industriebauten

Wir bieten:

- selbständiges Arbeiten
- entwicklungsfähige Dauerstelle
- bei Eignung besteht die Möglichkeit zum Aufstieg in die Geschäftsleitung
- Unterstützung durch moderne EDV-Anlage und CAD

Wir erwarten:

- Persönlichkeit mit entsprechender Berufsausbildung
- Bereitschaft zur Übernahme von Verantwortung im Bereich Planung und Bauleitung
- Führungsqualitäten
- Teamgeist

Gerne erwarten wir Ihre Bewerbung oder telefonische Kontaktaufnahme.

Interessenten melden sich bei

Datacomp Immobilien AG
Silbernstrasse 10, 8953 Dietikon
Herr Bachmann oder Herr Lehner, Tel. 01 / 740 51 40

Amt für Gewässerschutz und Wasserbau des Kantons Zürich

Direktion der öffentlichen Bauten



sucht, als Stellvertreter des Leiters der Abteilung Abfallwirtschaft, einen

Verfahreningenieur

Aufgaben:

- Beratung bei der Projektierung von Verbrennungsanlagen
- Beratung von Verbänden und Unternehmungen bei verfahrenstechnischen Fragen
- Begleitung und Überwachung von Versuchsanlagen zur Abfallverwertung und -beseitigung
- Umsetzung des kantonalen Abfallkonzeptes in die Praxis

Anforderungen:

- neben breitem Fachwissen in der Verfahrenstechnik, wenn möglich Praxis in der Abfalltechnik
- Interesse an naturwissenschaftlichen Zusammenhängen

Es handelt sich um eine selbständige Tätigkeit in kleinem Team, die neben einer guten Belastbarkeit auch viel Koordinationsfähigkeit erfordert. Gutes Verhandlungstalent ist von Vorteil.

Wir bieten gute Salarierung im Rahmen der kantonalen Besoldungsverordnung, gute Sozialleistungen und ein angenehmes Arbeitsklima.

Interessenten bitten wir um ihre schriftliche Bewerbung mit Lebenslauf, Zeugnisabschriften, Gehaltsansprüchen und Foto.

Amt für Gewässerschutz und Wasserbau des Kantons Zürich
Walchetur, 8090 Zürich

Ein toller Job auf einer Karibik-Insel

Möchten Sie gerne als

Baustellenleiter (Resident Engineer)

etwa 12-24 Monate auf einer Karibik-Insel sämtliche Bauarbeiten (schlüsselfertig) einer Diesel-Kraftwerkerweiterung übernehmen?

Die wichtigsten Aufgaben wären örtliche Bauleitung, verantwortlich für kosten- und termingerechte Ausführung, Ausmass, Abrechnung, Koordination der Arbeiten und Materialkontrolle (spez. Kenntnisse der Betontechnologie erforderlich) sowie Durchsetzungsvermögen in jeder Situation.

Es wäre vorteilhaft, wenn Sie Ingenieur HTL sind oder eine vergleichbare Ausbildung haben. Zudem sollten Sie mindestens 3 Jahre als selbständiger Bauleiter tätig sein und die englische Sprache in Wort und Schrift beherrschen.

Möchten Sie gerne noch mehr Informationen? Rufen Sie uns an oder richten Sie Ihre Bewerbung bitte an:

Gebrüder Sulzer Aktiengesellschaft
Personalstelle MF/5022
8401 Winterthur
oder Tel. 052 / 81 59 77, Herr Wettstein

3362

SULZER

Ernst Winkler + Partner AG



Vielseitiges Ingenieurbüro, in verschiedenen Kantonen der Ost- und Zentralschweiz beheimatet, sucht für die Abteilung «Wasser + Abwasser» im Hauptsitz Effretikon, Nähe Winterthur, einen möglichst erfahrenen und selbständig arbeitenden

Bauingenieur HTL

Ihr Aufgabenbereich umfasst den Einsatz in der Projektierung und Bauleitung von Wasser- und/oder Abwasseranlagen. Fachkenntnisse sind erforderlich.

Wenn Sie gerne mehr über die interessante Tätigkeit und unsere attraktiven Anstellungsbedingungen wissen möchten, bitten wir um Ihre schriftliche oder mündliche Bewerbung.

Ernst Winkler + Partner AG

Ingenieur- und Vermessungsbüro
Rikonerstrasse 4, 8307 Effretikon
Telefon 052 / 32 38 21 (Herrn Willy Frei verlangen)

Für unser Büro in Bern suchen wir je einen selbständigen und vielseitig interessierten

dipl. Bauingenieur ETH und Bauingenieur HTL

mit einigen Jahren Erfahrung für Entwurf, Statik und Konstruktion von anspruchsvollen Projekten im Hoch- und Tiefbau. Terminal mit CAD-Bildschirmarbeitsplatz steht zur Verfügung.

Fortschrittliche Anstellungsbedingungen (Grüner Gesamtarbeitsvertrag) und angenehmes Arbeitsklima in kleinem Team.

Eintritt 1. Januar 1988 oder nach Vereinbarung.

Bitte richten Sie Ihre Bewerbung mit den üblichen Unterlagen an:



Gonin-Zeerleder

Dipl. Bauingenieure ETH SIA
Beratende Ingenieure ASIC

3000 Bern 15, Postfach 95

Jupiterstrasse 45/207

Telefon 031 32 32 12

Wir sind ein mittelgrosses Ingenieurbüro in den Fachbereichen Planung, Hoch- und Tiefbau.

Für den Bereich des konstruktiven Ingenieurbaus suchen wir

jüngeren Bauingenieur HTL Eisenbetonzeichner(in)

Wir erwarten: Einsatzfreude und Zuverlässigkeit.

Wir bieten: abwechslungsreiche und interessante Tätigkeit, angenehmes Arbeitsklima, zeitgemässe Entlohnung.

Bewerbungen mit den üblichen Unterlagen senden Sie bitte an:

M. Wiesendanger AG, Ingenieurbüro
Bahnhofstrasse 16, 8620 Wetzikon, Tel. 01 / 932 39 66

Wir suchen für die selbständige Bearbeitung von div. öffentlichen und privaten Bauvorhaben

Architekten(in) Hochbauzeichner(in)

mit Bau Erfahrung.

Gerne erwarten wir Ihre Bewerbung.

Baur Architekten + Planer

Steinenring 10, 4051 Basel, Telefon 061 / 54 24 44

Für unsere Ingenieurbüros suchen wir

dipl. Bauingenieur ETH Bauingenieur HTL Tiefbauzeichner Eisenbeton- und Stahlbauzeichner

Wir bieten eine abwechslungsreiche Tätigkeit in Tief- und Hochbau. Moderne EDV-Anlage und CAD stehen zur Verfügung.

Gerne erwarten wir Ihre Bewerbung mit den üblichen Unterlagen.

Schneider et Chablais SA - B. Stempfel - P. Zwick SA
Case postale 16, 1700 Fribourg 2

Geotechnisches Institut

Aktiengesellschaft

Herausfordernde Projekte im In- und Ausland in den Bereichen Baugrund, Grundwasserschutz und Umweltgeologie können den Stempel Ihrer Ideen und Planung tragen.

Wir suchen einen initiativen

Bauingenieur ETH/Geotechniker

mit einigen Jahren Praxis und dem Wunsch, mit den modernsten Hilfsmitteln zu arbeiten. Nach entsprechender Einführungszeit werden Sie bei uns selbständig und kompetent eine Führungsposition übernehmen. Über den Ort Ihres zukünftigen Arbeitsplatzes können wir uns unterhalten.

Bitte rufen Sie uns an, wenn Sie mehr über uns erfahren wollen (Herrn von Gunten oder Dr. Harsch verlangen). Sollte Sie die Stelle interessieren, erbitten wir Ihre Kurzbewerbung.

Geotechnisches Institut AG, Basel - Bern - Zürich
p. A. Gartenstrasse 13, 3007 Bern, Tel. 031 / 25 57 33)

Wir suchen erfahrenen

Bauingenieur HTL Fachrichtung Gde.-Ing.-Wesen

als Zweigbürochef nach 6-9monatiger Einführungszeit

und jüngeren

Tiefbau/Eisenbetonzeichner(in)

Tel. Kontaktaufnahme mit unserem Herrn Kappeler bei Zusicherung vollster Diskretion.

Walter Kappeler Ingenieur- und Planungsbüro AG
Brüttsellen-Zürich, Telefon 01 / 833 10 81

Für die Bearbeitung einer grösseren Berufs- und Ingenieur-
schule suchen wir erfahrenen

Architekten HTL Hochbauzeichner

Erwünscht ist eine breitgefächerte Berufserfahrung mit
Schwergewicht im Bereiche der Detailplanung und Aus-
führungsvorbereitung.

Es ersucht Sie um Ihre Kurzbewerbung oder Ihren Anruf:

Hans Zangger, Architekt BSA, Hügelstrasse 6, 8002 Zürich
Telefon 01 / 201 20 18

Peter Meier Doris Müller

oder wie Sie auch heissen mögen... möchten Sie in unse-
rem Planungs- und Architekturbüro arbeiten?

Sie zeichnen Pläne, schreiben mit der Schreibmaschine,
machen Kaffee, holen Post.

Kurz: Sie ergänzen oder ersetzen uns.

Wir freuen uns auf Ihren Anruf.

Büro Z, Arbeitsgemeinschaft für Wohnen und Stadtfragen
Telefon 01 / 241 67 17



STADT BADEN

Die Stadtplanung sucht jüngere(n)

Architekten(in)

für einen temporären Einsatz bei städtebaulichen Aufgaben.

Falls Sie sich vor oder nach dem Studiumabschluss ETH/HTL für ein
bis zwei Jahre auf dem Gebiet der Stadtplanung weiterbilden möch-
ten, bieten wir Ihnen eine abwechslungsreiche Tätigkeit mit an-
spruchsvollen Aufgaben (Wettbewerbsbegleitung, Gestaltungs- und
Überbauungsstudien).

Gerne erwarten wir Ihre Bewerbung oder Ihren Anruf. Auskunft
erteilt Ihnen Frau I. Wettstein, Tel. 056 / 20 82 90

Stadtplanung Baden, Stadthaus, 5400 Baden

Für die Mitarbeit in einem oder mehreren der folgenden Gebiete

- Strassenbau
- Stahlbau
- Kanalisation
- Stahlbeton
- Vakuum-Anlagen
- Industriebauten
- Abwasser
- Holzbau
- Wasserversorgungen
- Elementbau
- Beratungen und Expertisen
- SR-Berechnungen

suchen wir

Ingenieur

Wir bieten abwechslungsreiche, anspruchsvolle Tätigkeit in kollegia-
lem Team.

Auf Ihre Bewerbung freuen wir uns.



schuler + kaufmann ag
Ingenieurbüro
6034 Inwil
telefon 041 / 89 26 20

Bekanntes Ingenieurbüro in Zürich sucht

dipl. Bauingenieur ETH

der sich befähigt fühlt, schwierige und nicht alltägliche Bau-
probleme und Bauaufgaben selbständig zu lösen.

Einem jüngeren, initiativen Ingenieur mit einiger Erfahrung
in Grundbau und Geotechnik wird in qualifiziertem Team
von Bauingenieuren eine herausfordernde, abwechslungs-
reiche und vielseitige Beschäftigung geboten.

Wir erwarten gerne Ihre schriftliche Bewerbung oder Ihren
Anruf.

Dr. Nabholz Treuhand AG
Fraumünsterstrasse 23, 8001 Zürich, Tel. 01 / 221 23 55

Wir suchen

Praktikanten(in)

für die temporäre Mitarbeit an interessanten Bauaufgaben.
Sowohl Projekt- wie Ausführungs- und Detailpläne stehen
zur Bearbeitung an.

Eine geeignete Unterkunft in Solothurn wird auf Wunsch
von uns organisiert.

Wir freuen uns auf Ihre schriftliche Bewerbung.

Markus Ducommun, dipl. Architekt ETH/SIA
Werkhofstrasse 52, 4500 Solothurn, Tel. 065 / 23 61 51

Wenn Sie ein gestandener **Baufachmann** sind und die Her-
ausforderung als

Projekt-Koordinator

für Grossobjekte suchen, dann sollten wir uns kennenlernen.

Ein aufgestelltes **Team** freut sich auf Ihren Anruf:
042 / 22 21 32

Recon Treuhand AG, Zug

Wir suchen

Bauing. HTL und Eisenbetonzeichner

für den Einsatz im Ingenieurhochbau. In kleinem Team können Sie
selbständig interessante Bauaufgaben bearbeiten, wobei Ihnen die
Unterstützung durch erfahrene Ingenieure gesichert ist. Von Ihnen
erwarten wir gute Laune, guten Willen und Grundkenntnisse im
Fach.

Hegglin + Tihanov, dipl. Bauingenieure SIA/ASIC
Baslerstrasse 29, 4600 Olten (Telefon 062 / 32 18 81)

*Stelleninserate im
Schweizer Ingenieur und Architekt
werden vom aktiven
und interessierten Teil
des Berufsstandes gelesen!*

Stellengesuche

Zurück aus dem Ausland: Dynamischer

dipl. Architekt ETH

34, D/F/E, Zürcher, mit 9 Jahren Berufserfahrung, sucht herausfordernde und verantwortungsvolle Dauerstelle.

Offerten bitte unter Chiffre 829 an IVA AG, Postfach, 8032 Zürich.

Dipl. Bauingenieur ETH

33, D/F/E, mit mehrjähriger Projektierungs- und Bauleitungserfahrung im spez. Tiefbau und konstr. Hochbau, sucht anspruchsvolle, ausbaufähige Kaderstelle im In- und **Ausland**. Fachbereich Tiefbau, Felsbau, Tunnelbau.

Offerten unter Chiffre SIA 831 an IVA AG, Postfach, 8032 Zürich.

Bauingenieur HTL

32jährig, mit Bauleitererfahrung im allg. Tiefbau inkl. Brückenbau, sucht neue, anspruchsvolle Tätigkeit in einem Ingenieurbüro im Grossraum Zürich.

Offerten erbeten unter Chiffre SIA 832 an IVA AG, Postfach, 8032 Zürich.

Bauleiter

mit langjähriger Erfahrung im Hochbau sucht auf Ende Jahr oder früher neuen Wirkungskreis. Bevorzugt GU und Architekturbüro.

Zuschriften erbeten unter Chiffre SIA 834 an IVA AG, Postfach, 8032 Zürich.

Dipl. Bauingenieur ETH

mit mehrjähriger Erfahrung im Hoch- und Tiefbau, hauptsächlich in Statik und Konstruktion, sucht neuen Wirkungskreis in Ingenieurbüro Raum Zürich-see/Linthgebiet, evtl. auch in freier Mitarbeit.

Offerten unter Chiffre SIA 835 an IVA AG, Postfach, 8032 Zürich.

Diverses

Kleines, leistungsfähiges Architekturbüro mit besten Referenzen hat ab sofort

freie Kapazität für Gesamt- oder Teilleistungen

für Neubauten, Umbauten oder Renovationen im Raum Zürich.

Kontaktnahme bitte unter Chiffre SIA 830 an IVA AG, Postfach, 8032 Zürich.

Erfahrener dipl. Architekt ETH/SIA (35 J.) mit eig. Büro, Raum Zürich, hat noch

freie Kapazität

Ich übernehme Entwurf und Projektierung von einfachen sowie komplexen Aufgaben. Das Erarbeiten von spezifischen Lösungen ist mir ein Anliegen.

Zuschriften unter Chiffre 836 an IVA AG, Postfach, 8032 Zürich.

Möchte sich ein Architekt ganz oder teilweise aus dem

Geschäftsleben zurückziehen

und sucht noch einen geeigneten Partner oder Nachfolger?

Suche

Architekturbüro zur Übernahme

oder finanzielle Beteiligung mit evtl. späterer Übernahme.

Offerten bitte unter Chiffre 49-28657 Mosse Annoncen AG, Postfach, 8025 Zürich.

**Wer inseriert,
wird nicht vergessen!**

Eingeführtes Architekturbüro im Raume Bern (Arch. HTL) mit grosser Erfahrung verfügt ab sofort über

freie Kapazität im Bereiche Ausführungspläne und Bauleitung.

Zuschriften unter Chiffre SIA 817 an IVA AG, Postfach, 8032 Zürich.

Architekturbüro

im Kanton Bern kann zufolge Terminverschiebung Auftrag, Teilauftrag, wie Ausführungspläne, Submission usw., übernehmen.

Zuschriften bitte unter Chiffre 833 an IVA AG, Postfach, 8032 Zürich.

ETH

ZÜRICH

Nachdiplomstudium Bauingenieurwesen (NDS)

mit individuellem Studienplan

für qualifizierte Absolventen der Bauingenieurwissenschaften beider ETHs. Eventuell in Kombination mit Teilzeittätigkeit als Assistent/wissenschaftlicher Mitarbeiter. Möglichkeit zur anschliessenden Doktorpromotion. Der Studienplan kann individuell zusammengestellt werden, z. B.:

- Sicherheit, Erhaltung und Erneuerung von Bauwerken
- Erdbebensicherung von Bau- und Tragwerken
- Umwelt- und Gewässerschutz
- Verkehr und Transport
- Methoden der Projektleitung und Unternehmensführung
- Moderne Technologien im Bauwesen

Studienbeginn: 19. April 1988

Dauer: Vollzeitstudium 1 Jahr, Teilzeitstudium bis 4 Jahre, individuell wählbar

Anmeldung: baldmöglichst, spätestens bis 31.12.1987, beim Rektorat der ETHZ, Doktorandenbüro, HG F 64.2, 8092 Zürich
Tel. 01 / 256 20 77

Auskunft und Unterlagen: ETHZ, Abteilung für Bauingenieurwesen
NDS-Sekretariat, HIL E 24.1
8093 Zürich-Hönggerberg
Tel. 01 / 377 31 83

einzig
**Zeichenanlagen-
Discount** der Schweiz
Zeichenmaschinen
Zeichentische
Planschränke / Leuchttische
erstklassige Qualität
unschlagbare Preise

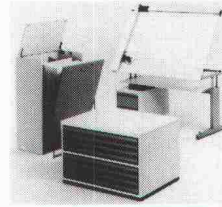

JOMA-Trading AG, Friedauweg 10
8355 Aadorf, Tel. (052) 47 47 11

"rien ne va plus" denn PRESYN-Mörtel®
setzt in jeder Beziehung auf Gewinn!

**PRE
SYN** Mörtel

Gestaltungsvielfalt mit Swissform Bogenglas

Swissform Bogenglas von Glas Trösch – das gebogene Architekturglas für alle Anwendungsgebiete, als Einfach- oder Isolierglas: Wintergärten, Erker, Lichthöfe, Dachverglasungen, Glaskuppeln, Schaufenster, Fussgängerpassagen oder Bushaltestellen.

Swissform Bogenglas ist auch kombinierbar mit Schallschutz und Einbruchschutz.

Bogenglas? Natürlich von Glas Trösch

Glas Trösch AG
Isolierglasfabrik, Glashandel,
Sicherheitsglasfabrik
4922 Bützberg
Telefon 063/42 11 55

Weitere Unternehmen der Glas Trösch
Gruppe in Bolligen, Pratteln, Oberkulm,
St. Gallen, Zürich, Bulle, Malans

glaströsch
glaströsch
glaströsch



Mit Durisol-Elementen können dem Planer und Bauherrn massgeschneiderte Lösungen für gehobene Ansprüche an die Aussenwand, im Schallschutz und in der Dach- und Deckenkonstruktion angeboten werden.

Unsere qualifizierten Berater unterbreiten Ihnen Vorschläge für ästhetische, bauphysikalisch und finanziell optimale Lösungen. Selbstverständlich inklusive Detailzeichnungen und fertig montiert.

Leisten Sie sich das Bessere, verlangen Sie mehr. Zum Beispiel in Sachen Schallabsorption, K-Wert, Ästhetik, Montagezeit, Service, Garantie!



Atelier René Villiger ASG, Sins

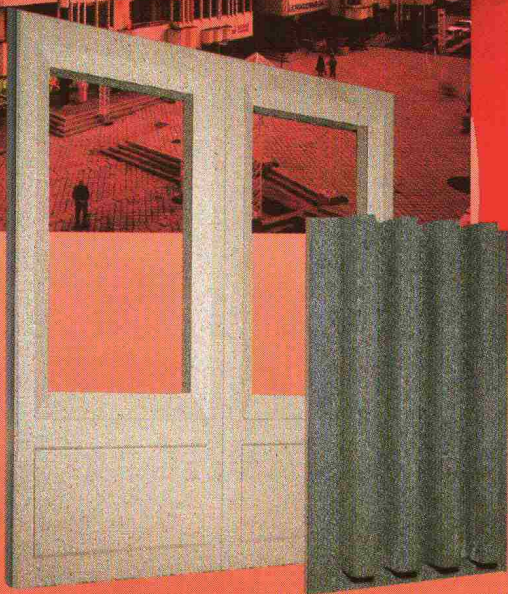

Aussenwandelemente
Dach- und Deckenelemente
Schallschutzelemente
Kassettendecken

Mauersteine
Isolierplatten

Duripanel, zementgebundene
Holzspanplatten

Durisol
natürliche Baustoffe

Durisol Villmergen AG
CH-5612 Villmergen
Telefon 057/21 12 81
Telex 58 363

Bureau de vente
pour la Suisse romande
1020 Renens
Telefon 021/34 74 64

Haute couture im Elementbau

