

Zeitschrift: Schweizer Ingenieur und Architekt
Herausgeber: Verlags-AG der akademischen technischen Vereine
Band: 105 (1987)
Heft: 49

Werbung

Nutzungsbedingungen

Die ETH-Bibliothek ist die Anbieterin der digitalisierten Zeitschriften. Sie besitzt keine Urheberrechte an den Zeitschriften und ist nicht verantwortlich für deren Inhalte. Die Rechte liegen in der Regel bei den Herausgebern beziehungsweise den externen Rechteinhabern. [Siehe Rechtliche Hinweise.](#)

Conditions d'utilisation

L'ETH Library est le fournisseur des revues numérisées. Elle ne détient aucun droit d'auteur sur les revues et n'est pas responsable de leur contenu. En règle générale, les droits sont détenus par les éditeurs ou les détenteurs de droits externes. [Voir Informations légales.](#)

Terms of use

The ETH Library is the provider of the digitised journals. It does not own any copyrights to the journals and is not responsible for their content. The rights usually lie with the publishers or the external rights holders. [See Legal notice.](#)

Download PDF: 29.03.2025

ETH-Bibliothek Zürich, E-Periodica, <https://www.e-periodica.ch>

ERNI VISTROL Prozessleitsystem In jeder Beziehung ausgewogen !

ERNI

ERNI VISTROL – ein PC-AT mit EGA-Farbgraphik – ist ein kosteneffizientes Gebäudeleit- Prozessleitsystem zum Überwachen, Steuern, Regeln, Protokollieren und Archivieren von 100 - 1000 Datenpunkten.

ERNI VISTROL – In jeder Beziehung ausgewogen – d.h. auch für Sie optimal !
Für die Prozessdaten-Ein-/Ausgabe stehen folgende Subsysteme zur Wahl:

- ERNI OCTOBus (direkte Buskoppelung)
- ERNI Industriecomputersysteme 990E und 680E (intelligente Subsysteme)
- SPS TI 520C/525/530C/560/565 (speicherprogrammierbare Steuerungen)

Unsere zuständigen Verkaufingenieure stehen Ihnen gerne zur Verfügung.

ERNI + CO. AG

H-8306 Brüttsellen/Zürich
Telefon 01/835 35 35, Telex 827 333,
Fax 01/833 49 66

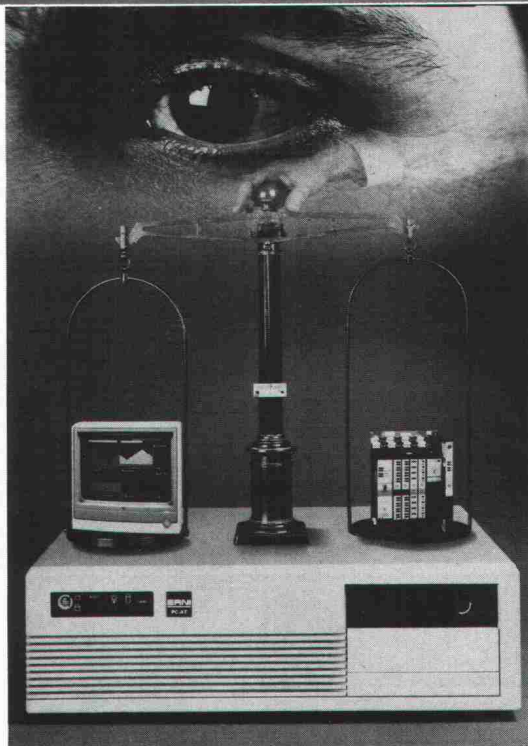

ERNI – die Spezialisten in Industrie-Elektronik bieten Ihnen mit dem kleinsten der ERNI-Leitsysteme, dem ERNI VISTROL, ein in jeder Beziehung ausgewogenes Farbgraphik-Einplatzleitsystem mit Aufwärtspfad zur Familie der grösseren BOSS-Mehrplatzleitsysteme.

Piatti-Maulwürfe achten aufs Wohl der Bürger.

Wer will schon einen Stau in der Innenstadt, weil ein Rohr verlegt werden muss? Wer freut sich, wenn wegen einer Wasserleitung ein Stück Wald geopfert wird? Da findet Piatti mit dem Rohrdurchstoss immer einen besseren Weg: statt durch Verkehr und Wald – untendurch.

Bitte einsenden an Alfredo Piatti AG,
Riedmühlestrasse 8, 8305 Dietlikon,
Telefon 01/833 00 11

Info-Gutschein

- Bitte senden Sie mir:
- Firmenbroschüre
 - Info-Mappe Tiefbau-
Rohrdurchstoss
 - Bitte um Anruf

SIA P/7

Firma: _____

Branche: _____

Adresse: _____

Telefon: _____

Sachbearbeiter: _____

piatti

Kreativ denken, praxisgerecht bauen.

Vertikale Wirbelventile

Ein neues, nur mit strömungsmechanischen Effekten arbeitendes Ventil. Der freie Kugeldurchgang ist 6 mal größer als bei einer Blende. Abflußsteuerung an Regenwasserteichen und Ölabscheidern, bei der Straßen- und Parkplatzentwässerung und in der modifizierten Mischwasserkanalisation.

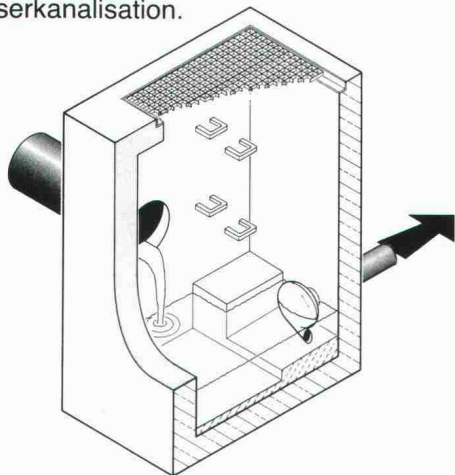

UFT
Umwelt- und Fluid-Technik
Niederegger AG

St. Georgenstraße 78
CH-9000 St. Gallen
Telefon (071) 233662



Für Heizgeräte zu ANSON:



Rippenrohr-Heizkörper

Für öffentliche Gebäude, Industrie, Baracken etc. Robust. In vielen Längen und Leistungsstufen. 220 oder 380 V.

Ab Fr. 78.-



Elektro-Heizkonvektoren

Für 100%ige Energienutzung. Für Büros, Ferienwohnungen, Werkstätten, als Zusatzheizung etc. 220 V, 500-2200 W. Ab 125.-



Infrarotstrahler für Bad/WC

Damit man Zentralheizungen später ein- und früher ausschalten kann. Sofortwärme. Einfach einzubauen. 220 V, 2000 W. Ab 112.-

Fragen Sie uns an! **ANSON AG 01/461 11 11**
Friesenbergstrasse 108 **8055 Zürich**

CK-BLOC

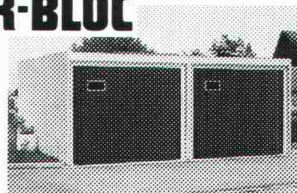

Beton-Fertigaragen

Profitieren Sie von der grössten Garagen-Auswahl in der Schweiz.



Department CK-BLOC

4008 Basel, Frobenstrasse 18, Tel. 061/23 51 90

RAIS – Sichere Sicht auf das Feuer dank Glastüren

zum Beispiel beim RAIS 86,
unserem neuen Kleinen mit einer
Höhe von nur 86 cm.

RAIS-Modelle sind wahlweise
mit Glas- oder Eisentüren lieferbar.

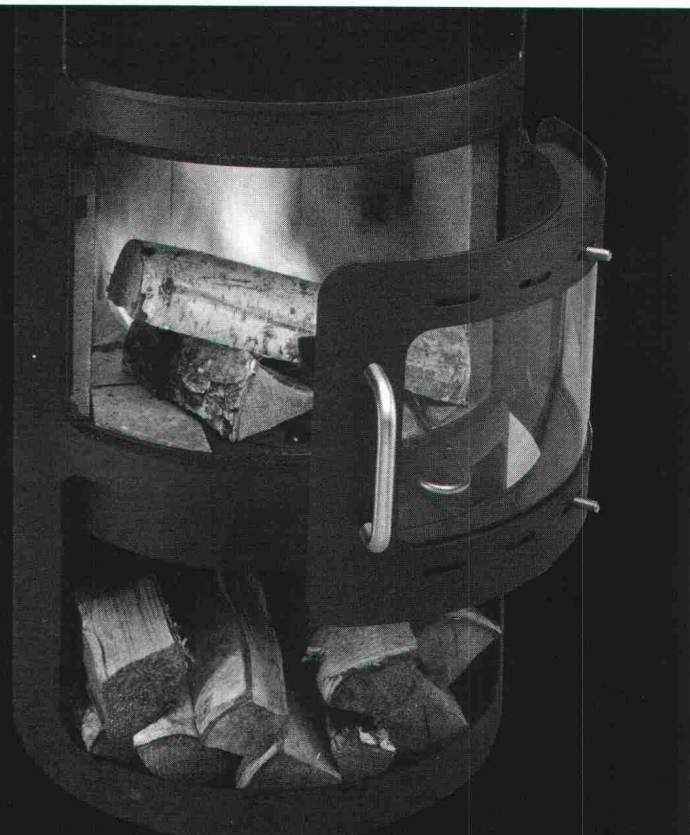

RAIS
Bent Falk Design Danmark

Verlangen Sie ausführliche Unterlagen bei
Wohnbedarf AG Basel
Postfach CH 4010 Basel
Tel. 061/23 06 50 Telex 63 876 WBB.

Stangenverschluss Treplane 3 R/1833

mit 3 echten Riegeln

- Mehr Sicherheit
- Leichter einzubauen (auch Stahlzargen)
- Auch zum Nachrüsten
- Direktbedienung mit Schlüssel

Treplane 3R/1833 besitzt alle Vorteile des bewährten Treplane 3S/1832. Darüber hinaus eignet es sich besonders gut für Nachrüstungen. Bereits versetzte Stahlzargen können ohne Problem nachgebohrt werden und für Holz zargen stehen besonders starke Schliessbleche zur Verfügung.

Beratung und Unterlagen beim Fachhandel oder direkt bei der Glutz AG.

Glutz

Beschlagen in Beschlägen
Glutz AG
Segetzstr. 13
4502 Solothurn
Tel. 065 215171
Telex 934 163



Wie hoch schätzen Sie Ihre Sicherheit?

Sicherheit ist auf dem KESO-Schlüssel sichtbar! Dank den abgestuften Bohrungen  ist ein echter Schutz vor Nachahmung gewährleistet. KESO-Spitzentechnik setzt seit Jahren täglich Massstäbe! Grund genug, die KESO-Schliesssysteme kennenzulernen. Für Sie liegt eine Dokumentation bereit. Senden Sie uns gleich an:
oder rufen Sie uns gleich an:
Tel. 01/784 33 51 (Fr. Späni verlangen)

COUPON
Bitte senden Sie meine Dokumentation

Name: _____
Strasse: _____
PLZ/Ort: _____
Einsenden an:
KESO AG, 8805 Richterswil
Verkauf über den Fachhandel.

KESO AG
Präzisionsschlossfabrik
8805 Richterswil
Tel. 01/784 33 51

Hohlraumkontrolle mittels Fiberskop

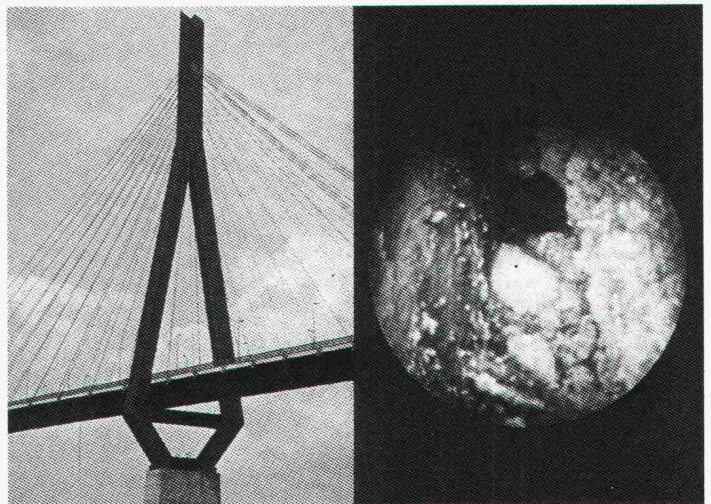

Wo das Auge nicht hinreicht!

Zu Fassadenbefestigungen, in tragende Profile oder Abläufe und Kanäle.

Unser Spezialist führt Ihnen die Kontrolle durch und liefert Ihnen Entscheidungsgrundlagen in Form von Video- oder Dia-Aufnahmen.

SPI AG. Fiberskopie
Amselweg 19, 2563 Ipsach
Tel. 032 · 51 71 58

Stellenangebote

Wir sind ein eingeregistertes, mittelgrosses Ingenieurbüro mit ausgesprochen vielseitigem Tätigkeitsfeld.

Zur Ergänzung unseres Teams suchen wir einen

Bauingenieur ETH oder HTL

Erwünscht sind einige Jahre Berufserfahrung, vorzugsweise im Tiefbau/Wasserbau.

Aktiengesellschaft Projekta

Ingenieurbüro

Bahnhofstrasse 53, 6460 Altdorf, Tel. 044 / 2 28 77



Statik - EDV - CAD

Unser Auftraggeber ist ein alteingesessenes, renommiertes Ingenieurbüro des Hoch- und Tiefbaus mit Sitz im Zentrum von **St. Gallen**. Die traditionsreiche Unternehmung führt zurzeit modernste elektronische Hilfsmittel ein, die in der Bearbeitung der Ingenieuraufgaben neue Perspektiven eröffnen.

Für die Leitung einer Projektgruppe suchen wir einen jüngeren, initiativen

Bauingenieur ETH/HTL

mit Erfahrung in Statik und Konstruktion

sowie EDV-Kenntnissen. Dem neuen Mitarbeiter wird die Chance geboten, sich am Auf- und Ausbau der neuen Technologie aktiv zu beteiligen.

Wir wenden uns an einen fortschrittsbewussten Ingenieur, teamfähig und motiviert für die Führung von Mitarbeitern. Die erforderlichen Besprechungen mit Behörden, Architekten und Bauherren setzen angenehme Umgangsformen und Gewandtheit im Verhandeln voraus. Es handelt sich um eine entwicklungsfähige Dauerstelle, die einem Bewerber auch bezüglich seiner längerfristigen Berufskarriere gute Chancen eröffnet.

Interessenten sind gebeten, sich mit dem beauftragten Personalberater in Verbindung zu setzen. Wir erteilen Ihnen in **St. Gallen** oder **Zürich** anlässlich einer persönlichen Besprechung gerne nähere Auskunft. Die volle Diskretion ist zugesichert.

Personalberatung Fritz Müller AG

Konsultanten für Unternehmer- und Personalfragen
9001 St. Gallen Bahnhofstrasse 4 ☎ 071 22 03 22
St. Gallen Winterthur Zürich



Zentralschweizerisches Technikum Luzern
Ingenieurschule HTL
Technikumstrasse, 6048 Horw

Auf den 1. August 1988 oder auf einen zu vereinbarenden Termin ist die hauptamtliche Stelle eines

Dozenten

für **Physik** an den drei Abteilungen Heizungs-, Lüftungs-, Klimatechnik, Architektur und Bauingenieurwesen zu besetzen. Der Unterricht umfasst Theorie und Laborübungen.

Hochschulabsolventen mit entsprechender Erfahrung in der Lehrtätigkeit und/oder in der Praxis bieten wir eine selbständige und verantwortungsvolle Tätigkeit. Ein gewisser Spielraum für eigene Arbeiten und Kontakte mit der Praxis sind vorgesehen.

Die Bewerbungen haben bis zum **12. Februar 1988** zu erfolgen. Schriftliche Unterlagen über die Anstellungsbedingungen, über Angaben bezüglich der Stellen und über die Bewerbungen können von unserem Sekretariat angefordert werden.

Direktion des Zentralschweizerischen Technikums Luzern
6048 Horw, Tel. 041 / 40 77 55

Zur Ergänzung unseres Teams suchen wir einen jüngeren neuen Mitarbeiter, der Interesse hat an

Projektierung / Bauleitung / Aussenkontakt Bauingenieur HTL für Leitungsbau

Die interessanten und selbständigen Arbeiten auf dem Gebiete des Leitungsbau (inkl. Fernwärme) überwiegen, aber Sie sollten auch im Strassenbau und allgemeinen Tiefbau gewisse Erfahrung aufweisen können.

Wir bieten eine vielseitige und verantwortungsvolle Stelle in einer angenehmen Atmosphäre. Bitte senden Sie uns Ihre Bewerbung mit den üblichen Unterlagen oder melden Sie sich telefonisch bei Herrn Hans Widmer.

Basler & Hofmann

Ingenieure und Planer AG
CH-8029 Zürich, Forchstrasse 395
Tel. 01 / 55 11 22 Telex 58 665 bhz ch

In mittelgrosses Ingenieurunternehmen wird gesucht:

Statiker (dipl. Bauingenieur HTL oder ETH)

für anspruchsvolle Aufgaben im konstruktiven Ingenieurbau.

Eintritt: 1. Februar 1988 oder nach Vereinbarung.

Ihre Aufgaben sind:

- selbständige Bearbeitung von Projekten im technischen und organisatorischen Ingenieurbereich
- Führung und Leitung des Bearbeiterteams
- Verhandlungsgeschick mit Auftraggebern in bautechnischen Belangen
- Arbeit mit EDV-Programmen

Wir bieten:

- Entlohnung nach Anforderungsprofil
- persönliches Arbeitsklima

Bewerbungen an:



Jucker + Diggelmann AG
Bauingenieure SIA
8712 Stäfa
Telefon 01 / 926 37 73

In unseren vielseitigen Holzbaubetrieb suchen wir zur personellen Ergänzung der Abteilungen Elementbauten und Architektur:

Bauführer in Richtung Holzbau

oder

Bautechniker(in)/ Bauzeichner(in)

mit «hölzigem» Flair

Er oder sie arbeitet in kleinem Team und betreut Elementbauten und Holzkonstruktionen von der Planung bis zur Abrechnung.

Angestrebt wird eine längerfristige Zusammenarbeit.

Bitte nehmen Sie Kontakt auf mit unserem Herrn M. Sigrist, oder senden Sie Ihre Bewerbung mit Zeugnisabschriften an

SIGRISTRAFZ
HOLZ+BAU AG

Bahnhofstrasse 11, 8197 Rafz, 01 / 869 13 13

AG FÜR PERSONALBERATUNG ZÜRICH

Bereichsleiter und Partner

in einem Stadtzürcher

Ingenieurbüro

Diese Möglichkeit des unproblematischen Einstieges in ein erfolgreiches und diversifiziert tätiges Büro offerieren wir einem im Sektor Brückenbau/Hochbau erfahrenen

dipl. Bau- ingenieur ETH

Sie haben sich nach dem Studium u. a. auf die genannten Fachgebiete spezialisiert, bringen entsprechende Praxis (auch in der Computeranwendung) mit sich, sind gewohnt, anspruchsvolle private und auch städtische bzw. kantonale Auftraggeber zu beraten, und haben die Absicht, nach mehrjähriger Angestelltenzeit die betont **unternehmerische Variante der beruflichen Zukunft** zu wählen.

Sie sind jung genug, um mit der notwendigen Dynamik an eine derartige Aufgabe herangehen zu können, alt genug, um die notwendige Ausgeglichenheit für das gute Funktionieren des partnerschaftlichen Verhältnisses aufzubringen, und als Persönlichkeit gewichtig genug, um sowohl gegenüber Untergebenen als auch gegenüber Kunden und bauausführenden Firmen als verständiger Chef bzw. geschickter Verhandlungspartner auftreten zu können. Sprachen: Englisch von Vorteil.

Wenn Sie mehr über Stellung, Arbeitsgebiet und Konditionen erfahren möchten, bitten wir Sie, sich schriftlich oder telefonisch mit uns in Verbindung zu setzen. Wir geben Ihnen unter Wahrung der Diskretion gerne weitere Auskünfte.

AG FÜR PERSONALBERATUNG ZÜRICH

TALSTRASSE 20

8001 ZÜRICH

TEL. 01 221 36 56

Führungsaufgabe für Architekten HTL

Unser Auftraggeber ist ein mittelgrosses, aber auf seinem Gebiet bekanntes Architekturbüro mit Sitz in Bern. Dem hier gesuchten



Abteilungsleiter

bietet sich die Chance, aktiv mitzumachen und Verantwortung mitzutragen. Sein Aufgabengebiet umfasst den Entwurf, die Konstruktion und die Ausführung. Dazu gehören natürlich auch der Kontakt mit Bauherren, die Terminplanung und die Bauleitung. Ein Mitarbeiterteam unterstützt ihn, will aber auch geführt und motiviert werden.

Wir denken an einen etwa 35- bis 45jährigen Architekten HTL mit möglichst vielseitiger Berufspraxis und erster Führungserfahrung. Neben Ihren fachlichen Qualifikationen bringen Sie Verhandlungsgeschick, Einsatzbereitschaft und eine unternehmerische Ader mit.

Angesprochen? Dann erreichen Sie uns telefonisch zu den unten angegebenen Zeiten, schriftlich am Hauptsitz unter Angabe der Kennziffer 6138/3.

Franco G. Mauerhofer - Unternehmensberatung AG

Abteilung für Kaderauswahl

Hauptsitz: 3005 Bern, Dählhölzliweg 18, Tel. 031 / 43 13 13: Montag bis Donnerstag von 8.30 - 11.30 und 14.00 - 17.00 Uhr. - **Zürich:** W. Gassmann, Tel. 01 / 980 19 34 und 01 / 69 35 55, jeweils von 12.30 - 13.30 Uhr (ausgenommen Montag und Freitag) und 19.00 - 20.00 Uhr (ausgenommen Mittwoch). - **Genf:** L.P. Favre, Tel. 022 / 45 40 41 (auch über Mittag).

olivetti

Wenn Sie Kunden gewinnen
und zugleich erleben wollen,
dass Tüchtigkeit und Ehrgeiz
Ihren beruflichen Erfolg
bestimmen ...

... diese Chance eröffnet sich Ihnen als

Architekt Verkaufsingenieur

beim

Verkauf von PC/CAD
Hard- und Software
im Architekturbüro

Sie kennen aus Ihrer Architektenpraxis das Bearbeiten von Bauprojekten, beginnend bei der Offertstellung bis hin zur Bauabrechnung.

Sie haben als Anwender im privaten oder geschäftlichen Bereich die Vorteilhaftigkeiten eines PC-Einsatzes geschätzt gelernt.

Wir garantieren Ihnen eine solide, spezifische Einführung, modernste PC-Technologie und erprobte Softwarepakete.

Wir bieten Ihnen attraktive Anstellungs- und Weiterbildungsmöglichkeiten sowie ein angenehmes Arbeitsumfeld.

Wenn wir Ihr Interesse geweckt haben, freut sich unsere Personaldirektion auf Ihre Bewerbung in der von Ihnen bevorzugten Form.

Olivetti-Hermes (Schweiz) AG
Industriestrasse 50, 8304 Wallisellen
Telefon 01/830 44 45

fair - stark - erfolgreich

Wir suchen

Bauzeichner(in) mit Flair für Bauleitung Architekten(in) ETH/HTL

zur selbständigen Bearbeitung vielseitiger, anspruchsvoller Aufgaben.

Architekturbüro **Heinz Forster**,
Schlossmühlestrasse 1, 8500 Frauenfeld
Tel. 054 / 21 64 74



Wir suchen

Architekten/Architektin HTL

als Mitarbeiter(in) der landwirtschaftlichen Bauforschung.

Aufgabenbereich:

- Grundlagenbeschaffung für die landw. Bauplanung
- Erstellen von Kalkulations- und Entwurfsgrundlagen für landw. Betriebsgebäude
- Planen und Erstellen von Versuchsbauten
- Mitarbeit bei Publikationen und Tagungen

Wir erwarten:

- Ausbildung als Architekt(in) HTL, wenn möglich mit Berufserfahrung
- Anpassungsfähigkeit, Einsatzwille und Eigeninitiative
- Gewandtheit im mündlichen und schriftlichen Ausdruck
- Sprachen: Deutsch oder Französisch mit guten Kenntnissen der anderen Sprache

Wir bieten:

- abwechslungsreiche, vielseitige Tätigkeit
- zeitgemässes Gehalt mit guten Sozialleistungen
- gleitende Arbeitszeit

Interessenten bitten wir, ihre Bewerbung mit den üblichen Unterlagen einzureichen an die

Eidg. Forschungsanstalt
für Betriebswirtschaft und Landtechnik
8356 Tänikon bei Aadorf



Die **Abteilung Hochbau des Stadtbaupolizei-amtes Aarau** sucht auf Anfang 1988 oder nach Vereinbarung einen

Architekten HTL

Zu seinem hauptsächlichen Aufgabengebiet gehören die Planung und Realisierung von Renovations-, Sanierungs- und Umbauarbeiten an öffentlichen Gebäuden und Anlagen sowie die Baubegleitung von städtischen Bauvorhaben.

Vom Bewerber – es darf selbstverständlich auch eine Frau sein – erwarten wir, dass er das Diplom als Architekt einer höheren technischen Lehranstalt besitzt, dass er sich an selbständiges Arbeiten innerhalb eines kleinen Teams gewöhnt ist, dass er gute Umgangsformen und Gewandtheit im mündlichen und schriftlichen Ausdruck besitzt und wenn immer möglich über mehrere Jahre Berufspraxis in einem Architekturbüro verfügt.

Wir bieten abwechslungsreiche und weitgehend selbständige Tätigkeit (siehe grobe Aufgabenumschreibung) bei fortschrittlichen Arbeitsbedingungen im Rahmen der städtischen Dienst- und Besoldungsverordnung.

Handschriftliche Anmeldungen, versehen mit den üblichen Bewerbungsunterlagen (unser Bewerbungsformular erleichtert Ihnen die Zusammenstellung), sind zu richten an die Stadtverwaltung Aarau, Personalamt, Rathausgasse 1, 5000 Aarau, wo auch das Bewerbungsformular angefordert werden kann und weitere Auskunft erteilt wird (Telefon 064 / 21 05 06).

Ein spezieller Fachbereich unserer Unternehmung befasst sich mit der Erstellung von konventionellen Einfamilienhäusern in kleineren Gruppenüberbauungen. Zur Ergänzung dieses Teams suchen wir einen

BAULEITER

für die örtliche Bauüberwachung, Devisierung, Submission, Ausmasse und Abrechnung.

Wir wünschen uns einen Baufachmann mit Hochbauzeichner- oder Maurerlehre, evtl. HTL- oder Bauführer-Diplom. Sie sollten über Erfahrung in der Bauleitung von Einfamilienhäusern von Architekten- oder GU-Seite her verfügen. Allfällige EDV-Kenntnisse kämen Ihnen im Zusammenhang mit dem Baurechnungswesen zugute. Wir erwarten von Ihnen gute Kontakt- und Teamfähigkeit, aber auch Freude an selbständigem Arbeiten.

Eine herausfordernde, interessante und vielseitige Aufgabe wartet auf Sie.

Bitte richten Sie Ihre Bewerbung an die Leiterin unseres Personaldienstes, Frau R. Buslinger.

GöhnerAG
Generalunternehmung
Immobilien



Hegibachstrasse 47, Postfach, 8032 Zürich
Telefon 01 / 384 81 11

Ihre beruflichen Stärken kennen Sie. Ihr Ziel ist es, diese so einzusetzen, dass sie zu mensch- und umweltgerechten Lösungen führen.

Unser Auftraggeber ist die Einwohnergemeinde Dornach. Für die fachliche und personelle Führung der Bauverwaltung und deren untergeordnete Stellen suchen wir per Frühling 1988 einen etwa 30- bis 40jährigen

BAUVERWALTER

der dem Ammann und der Bau- und Werkkommission direkt unterstellt sein wird und auch bereit ist, in der Gemeinde Dornach Wohnsitz zu nehmen.

Zu Ihrem zukünftigen Aufgabenbereich gehören u.a.:

- der Bau, Unterhalt und die Überwachung von kommunalen Hoch- und Tiefbauten
- die Beratung und Unterstützung des Gemeinderates, der Bau- und Werkkommission sowie der Bauwilligen in allen Bau- und Planungsfragen
- die Ausübung der baupolizeilichen Funktion

Eigenschaften wie Verhandlungsgeschick im Umgang mit Behörden und die Gewandtheit im schriftlichen Verkehr sind für diese Kaderposition eine Notwendigkeit. Wenn Sie sich von dieser Herausforderung angesprochen fühlen, dazu über ein abgeschlossenes HTL-Studium oder gleichwertige Ausbildung Richtung Hoch- oder Tiefbau sowie über einige Jahre praktische Erfahrung verfügen und auch Ihre Kenntnisse im Bau- und Planungsrecht anwenden möchten, dann freuen wir uns auf Ihre handschriftliche Bewerbung mit Lebenslauf und Zeugniskopien unter Kennzeichen BV. Der Bauverwalter unterliegt der Volkswahl.

Unser Name bürgt für absolute Diskretion. Unterlagen werden erst im Anschluss an ein persönliches Gespräch und nur mit Ihrer ausdrücklichen Einwilligung weitergeleitet.

Führungs- und Organisationsberatung
Ausbildungsberatung, Seminare
Kaderbeschaffung und -selektion
Graphologische Praxis
Berufs- und Karriereberatung

4005 Basel, Greifengasse 1

IAP-BASEL
UNTERNEHMENS-
BERATER

Institut für Angewandte Psychologie

Wir suchen

Praktikanten(in)

für die temporäre Mitarbeit an interessanten Bauaufgaben. Sowohl Projekt- wie Ausführungs- und Detailpläne stehen zur Bearbeitung an.

Eine geeignete Unterkunft in Solothurn wird auf Wunsch von uns organisiert.

Wir freuen uns auf Ihre schriftliche Bewerbung.

Markus Ducommun, dipl. Architekt ETH/SIA
Werkhofstrasse 52, 4500 Solothurn, Tel. 065 / 23 61 51

Stadt Winterthur



Für die nachfolgenden Bereiche suchen wir je eine(n)

Vermessungszeichner(in)

Stadtplanung

- Zeichnerische und rechnerische Ausarbeitung von neuen und Überprüfen von bestehenden Baulinien
- Definition der Zonengrenzen des neuen Zonenplanes
- Mitarbeit in der Erschliessungsplanung

Auskunft: H. Degen, Stadtplaner, Tel. 052 / 84 54 61

Vermessungsamt

- Nachführen der Grundbuchvermessung und des Übersichtsplanes
- Katastererneuerung
- Arbeiten für den Leitungskataster unter Einsatz von modernen EDV-Hilfsmitteln

Auskunft: E. Friedli, Stadtgeometer, Tel. 052 / 84 54 81

Städtische Werke

- Mitarbeit am Aufbau des Planwerkes 1:250
 - Selbständiges Kartieren und Nachführen aller ober- und unterirdischen, elektrischen Leitungen sowie anderer Mutationen
- Vorbereitungsarbeiten für den städtischen Leitungskataster (EDV)

Auskunft: H. Bernhard, Hauptabteilungsleiter, Telefon 052 / 84 60 30

Wir bieten fortschrittliche Arbeitsbedingungen mit gleitender Arbeitszeit in kleinem Team. Unsere Büros befinden sich im Zentrum von Winterthur, 3 Gehminuten vom Hauptbahnhof.

Bitte richten Sie Ihre Bewerbung mit den üblichen Unterlagen an:

Personalamt der Stadt Winterthur
Lindstrasse 4, 8400 Winterthur

PROMOTION-REALISIERUNG-FÜHRUNG VON GESCHÄFTSHÄUSERN

Im Auftrag einer namhaften Unternehmensgruppe der **BAU-BRANCHE** suchen wir eine Führungspersönlichkeit mit entsprechender Erfahrung im Immobiliensektor. Das stark steigende Projektvolumen und die solide Stellung unseres Auftraggebers im Markt machen die Entlastung des Geschäftsführers notwendig. Dem

STELLVERTRETER DES GESCHÄFTSFÜHRERS ARCHITEKT

sollen folgende Aufgaben übertragen werden:

- **selbständige Betreuung grosser Bauvorhaben in Citylagen (Projektmanagement)**
- **Erarbeitung entsprechender Marketing-Grundlagen**
- **Teilnahme an Verkaufsverhandlungen**
- **Führung der Niederlassung bei Abwesenheit des Geschäftsführers**

Herren, die eine vielseitige, ausbaufähige Position in einer jungen und aktiven Umgebung suchen, bitten wir, mit uns Kontakt aufzunehmen.

Diskretion sichern wir vollumfänglich zu. Unterlagen und Informationen leiten wir nur mit Ihrem ausdrücklichen Einverständnis weiter.

KC Kaderconsult

Unternehmens- und Personalberatung

lic. oec. HSG R. Baucia Badenerstrasse 75 8004 Zürich
Tel. 01/241 10 07 VPS/FSCP

Wir sind ein mittelgrosses Ingenieurbüro im Hoch- und Tiefbau mit modernster EDV-Anlage und CAD.

Zur Bearbeitung interessanter Bauprojekte suchen wir

Bauingenieur HTL

für die Projektierung und Bauleitung im Strassen- und allgemeinen Tiefbau (Projektleitung)

Bauingenieur ETH oder HTL

für die Bearbeitung von Ingenieurhochbauten und allgemeinen Hochbauten (Statik)

Bauleiter

für die selbständige Betreuung von Ingenieurhochbauten.

Wir bieten fortschrittliche Arbeitsbedingungen in kollegialem Team.

Gerne erwarten wir Ihre Bewerbung oder Ihren Anruf.

Faes + Stierli, Bauingenieure
Zugerstrasse 12, 5620 Bremgarten, Telefon 057 / 33 66 33



ESSO (SCHWEIZ)

ein Mitglied der weltweiten EXON Organisation

Wir suchen zusätzlichen, qualifizierten

Bauberater/Servicestationen

(Reisetätigkeit etwa 20%)

Projektverantwortung von A-Z
(Bau, Modernisierung von Tankstellen)

- Lehre als Hochbauzeichner
- Bauingenieur HTL (evtl. TS)
- Erfahrung als Bauleiter
- evtl. F-Kenntnisse

Kandidaten und Kandidatinnen, welche ihre Laufbahn in einer dynamischen Verkaufsorganisation aufbauen bzw. fortsetzen wollen, richten bitte ihre Bewerbung an unsere Personalabteilung, zu Händen von Frau C. Fehlmann. Sie steht Ihnen auch gerne für vorgängige Fragen am Telefon (01 / 214 44 46) zur Verfügung.

PS: Unsere Büros befinden sich in der City, Nähe Hauptbahnhof.

ESSO (SCHWEIZ), Personalabteilung
Uraniastr. 40/Löwenstr. 2, Postfach
8021 Zürich, Tel. 01 / 214 41 11

Wir sind ein mittelgrosses, modern ausgerüstetes Ingenieurbüro mit Niederlassungen in Aarau, Bern und Olten. Nach **Aarau** suchen wir einen talentierten

dipl. Bauingenieur ETH

für die statisch-konstruktive Bearbeitung von nicht alltäglichen Tragkonstruktionen aus Stahlbeton, Spannbeton, Stahl und Holz mit folgendem Aufgabenbereich:

- Entwurf, statische Berechnung und Bemessung von Tragkonstruktionen im Ingenieurhochbau, Brückenbau, Grundbau und Felsbau
- Leitung und Koordination des zugewiesenen Teams von Konstrukteuren und Zeichnern
- Devisierung, Bauüberwachung und Qualitätskontrollen

Die Aufgabe erfordert Initiative, Einsatzwille und Freude an der Lösung von anspruchsvollen Problemen. Nach gründlicher Einarbeitung ist der Einsatz als Projektleiter vorgesehen.

Alter: bis etwa 35 Jahre.

Interessenten bitten wir um Kontaktnahme mit unserem Ing. W. Kaufmann.



Rothpletz, Lienhard + Cie AG
projektierende Bauingenieure
Aarau, Bern, Olten

5000 Aarau, Schiffpländestrasse 35
Telefon 064/22 55 61

Gesucht per sofort oder nach Übereinkunft

Hochbauzeichner(in)

mit mindestens 5 Jahren Erfahrung in der Ausführungs- und Detailplanung von Industrie und Verwaltungsbauten.

Gerne erwarten wir Ihre Bewerbung.

Wenaweser + Wolfensberger AG

z.Hd. Herrn H. Matthias, Reinhardstrasse 10, 8034 Zürich
Telefon 01 / 251 10 97



Wir vertreten die Interessen eines erfolgreichen **Architekturbüros und Bauorganisationsunternehmens**, welches aus Überzeugung massive und energiegerechte Hochbauten, vielfach in Sichtbacksteinbauweise, erstellt. Unter anderem bietet es auf dieser Basis konzipierte

Norm-Einfamilienhäuser

an. Wir sind beauftragt, für verschiedene Regionen je einen gut organisierten und dynamischen Partner zu suchen, dem die Rechte für den regionalen Verkauf und die Realisierung des bewährten Normhaus-Programmes übertragen wird. Unser Auftraggeber bietet die Möglichkeit zum

Aufbau einer Regionalvertretung im Raum Bern/Biel sowie im Raum Fribourg/Lausanne

Damit besteht die einmalige Chance, sich eine eigene Existenz zu sichern. Wir wenden uns in erster Linie an

Architekten und Immobilienfachleute

welche eine entsprechende Herausforderung suchen. Die notwendige Unterstützung unseres Auftraggebers ist gewährleistet. Interessenten mit erwiesenem Realisierungsvermögen wenden sich bitte an den beauftragten Unternehmensberater, **Herrn F. Nebel**, der gerne auch für telefonische Auskünfte zur Verfügung steht. Absolute Diskretion wird zugesichert.

Personalberatung Fritz Müller AG

Konsultanten für Unternehmer- und Personalfragen
8401 Winterthur Metzggasse 14 ☎ 052 23 11 24
Winterthur St.Gallen Zürich

Schätzen Sie eine abwechslungsreiche Tätigkeit, die Sie beruflich fordert?

Als

Planer/Ingenieur HTL

erwarten Sie bei uns

- Orts-, Quartier- und Erschliessungsplanungen
- gestalterische Begleitung von Tiefbauprojekten (vor allem Verkehrswege)
- je nach Neigung und Interesse auch Projektierung und Bauleitung von Strassenumgestaltungen, Prüfung von Baugesuchen, Lösen von Umweltschutzaufgaben

Zur Lösung dieser Aufgaben brauchen Sie Initiative, Fantasie und Selbständigkeit. Wir zählen auf Ihre guten fachlichen Kenntnisse und können Ihnen darüber hinaus aber auch vertiefte Einblicke in verschiedene andere Spezialgebiete bieten.

Gewandtheit im schriftlichen Ausdruck ist erwünscht und wird Ihnen auch die Arbeit erleichtern.

Sie finden bei uns kollegiale Mitarbeiter, eine in grüner Umgebung und doch zentral gelegene Arbeitsstätte (Nähe Bahnhof), fortschrittliche Anstellungsverhältnisse sowie beruflich weitreichende Möglichkeiten.

Ihre Anfrage oder Bewerbung behandeln die Herren W. Streuli und M. Schaerli mit absoluter Diskretion.

Gebr. Gossweiler, Nachf. Schaerli + Streuli
Ingenieurbüro für Tiefbau, Vermessung und Planung
Neuhofstrasse 30, 8600 Dübendorf, Tel. 01 / 820 00 11

Ingenieurbüro

F. PREISIG AG

dipl. Bauingenieur ETH/SIA/ASIC

Als Vorbereitung für die mittelfristig stattfindende Ablösung der heutigen Geschäftsleitung suchen wir

dipl. Bauingenieure ETH

welche ingenieurmässiges Flair und Bereitschaft für unternehmerische Herausforderungen mitbringen.

Initiativen, verantwortungsbewussten Persönlichkeiten bieten sich überdurchschnittliche Chancen, zusammen mit einem Team von etwa 70 Leuten das Baugeschehen der Zukunft aktiv mitzugestalten.

Wenn Sie etwa 5 bis 10 Jahre Berufserfahrung mitbringen können und sich für die Kontinuität unseres seit 25 Jahren gut eingeführten Betriebes engagieren wollen, erwarten wir sehr gern Ihre Bewerbung. Falls Sie uns telefonieren möchten, verlangen Sie bitte Herrn Preisig oder Herrn Rohner.

Ingenieurbüro F. Preisig AG
Grünhaldenstrasse 6, 8050 Zürich, Tel. 01/ 301 33 44

Progress Personal AG

Unser Auftraggeber ist ein erfolgreiches Architekturbüro in Baden. Im Zuge der geplanten Bauvorhaben soll das junge Team um einen qualifizierten

Architekten ETH/HTL

erweitert werden.

Das Aufgabengebiet möchten wir wie folgt skizzieren:

- *Projektleitung in den Bereichen Wohnungs-, Industrie- und Verwaltungsbau*
- *kompetente Verhandlungen mit Bauherren, Handwerkern und Behörden*
- *Führen eines jungen, dynamischen Teams*

Als idealer Bewerber verfügen Sie über:

- *Erfahrung in der Projektleitung*
- *Führungsqualitäten und Teamgeist*
- *Verhandlungsgeschick und Organisationstalent*
- *konstruktive Arbeitsweise und formales Verständnis*

Weitere Details zu Firma, Arbeitsgebiet und Anstellungsbedingungen vermitteln wir Ihnen gerne in einem persönlichen Gespräch. Wir freuen uns auf Ihre Bewerbung.

Progress Personal AG
Limmatstrasse 119

01/42 15 12
8031 Zürich

Unser Auftraggeber ist ein

Zürcher Architekturbüro

mittlerer Grösse. Es plant und errichtet Bauten für Verwaltung und Dienstleistung, Industrie und Gewerbe, aber auch Wohnhäuser und komplexe innerstädtische Umbauten und beteiligt sich immer wieder erfolgreich an Wettbewerben.

Das derzeitige Auftragsvolumen erfordert einen zusätzlichen

Hochbauzeichner

der für die Erstellung von **Ausführungsplänen** – zur Hauptsache komplexe Industriebauten und Geschäftshäuser – eingesetzt werden soll.

Als aussichtsreicher Bewerber verfügen Sie über einige Jahre **Praxis**; der Einstieg in Ihre Aufgabe wird sich u.a. nach Ihrer Ausbildung – von Lehr- bis HTL-Abschluss ist alles denkbar – richten. Erfahrungen mit **CAD** wären ein Plus, könnten jedoch auch an Ort und Stelle erworben werden. Bei entsprechender Eignung und Neigung bestehen reelle **Entwicklungsmöglichkeiten**.

Wenn Sie **Teamarbeit** dem Einzelgängertum vorziehen und trotzdem **selbständig** arbeiten wollen und können und das in einem **überschaubaren** Unternehmen, senden Sie Ihre Bewerbung bitte in der Ihnen zusagenden Form an

Herrn Dr. Alex Dällenbach
Unternehmerberater
Renggerstrasse 43
8038 Zürich
Tel. 01/4819961

Als Beauftragter werde ich Ihre Kandidatur mit absoluter **Diskretion** behandeln.

Einem initiativen und einsatzfreudigen Nachwuchsmann, der darauf abzielt, seine Fachkenntnisse zu erweitern und durch den vielschichtigen Aufgabenbereich in unserer gesamtschweizerisch tätigen Bauingenieurfirma zu vertiefen, offerieren wir eine Stelle als

Bauingenieur HTL

zur Ausübung von Ingenieurarbeiten auf den Gebieten

- Verkehrstechnik
- Planung des privaten und öffentlichen Verkehrs
- Verkehrszählungen
- Verkehrssteuerungen und Lichtsignalanlagen

Es handelt sich um eine abwechslungsreiche, anspruchsvolle Position in einem funktionierenden Arbeitsteam, in welchem auch der Einzelne seine Qualitäten entwickeln kann. Modernste Hilfsmittel sind vorhanden.

Wir freuen uns auf Ihre schriftliche Bewerbung.

Für telefonische Auskünfte steht Ihnen Herr Lanz (Tel. 031 / 44 69 11, intern 230) gerne zur Verfügung.

Balzari & Schudel AG
Ingenieure und Planer
Kramburgstrasse 14, 3006 Bern



KANTON
AARGAU

**Schweizerische Bauschule
Aarau**
Bildungszentrum BZU
5035 Unterentfelden

Wir haben grössere **Unterrichts-Teilpensen** zu vergeben.

Sind Sie:

- **dipl. Baumeister**
- **dipl. Zimmermeister**
- **Architekt**
- **Bauingenieur**
- **Vermessungsingenieur**
- **dipl. Buchhalter**

und haben auch schon daran gedacht, Ihr Wissen und Können jungen Erwachsenen, weiterbildungswilligen Berufsleuten weiterzugeben, dann sind Sie bei uns an der richtigen Adresse (selbstverständlich sind auch Damen mit entsprechender Ausbildung willkommen).

Wir bilden Bauführer, Poliere und Bauleiter aus. Unsere Absolventen kommen aus der ganzen deutschsprachigen Schweiz.

Rufen Sie uns an, damit wir Ihnen unsere Bewerbungsunterlagen zusenden können.

Ihre Bewerbung erwarten wir bis **18. Dezember 1987**.

Schweizerische Bauschule Aarau
Bildungszentrum BZU
5035 Unterentfelden, Tel. 064 / 43 56 56

Ihre Laufbahn.

Wir suchen jüngere

Architekten HTL

für die Bearbeitung von vielseitigen und anspruchsvollen Aufgaben im Hochbau.

Allfällige EDV-Kenntnisse sind erwünscht.

Als teamfähige Persönlichkeit finden Sie bei uns ein interessantes und ausbaufähiges Arbeitsgebiet.

Herr Felber, Telefon 041/ 21 37 60, erteilt gerne weitere Auskunft.

Ihre handschriftliche Bewerbung mit den üblichen Unterlagen richten Sie an

Bauabteilung Kreis II
6002 Luzern



Baar ZG

Zur Ergänzung unseres Teams suchen wir mit Eintritt nach Vereinbarung

dipl. Bauingenieur ETH oder HTL

mit einigen Jahren Praxis, für statische und konstruktive Bearbeitung von Tragkonstruktionen im Hoch- und Tiefbau sowie für die Leitung von Projekten

Tiefbauzeichner

für Eisenbeton

Bauleiter im Hoch- und Tiefbau

für Bauleitung, Devisierung und Offertwesen von Gewerbe- und Landwirtschaftsbauten

Wir bieten Ihnen grosse Selbständigkeit, einen modern eingerichteten Arbeitsplatz sowie ein angenehmes Arbeitsklima.

Bitte schreiben oder telefonieren Sie uns.

Gasser + Scepan, dipl. Ingenieure SIA
Zugerstrasse 70, 6340 Baar
Telefon 042 / 31 55 31 / 31 54 36



**TECHNIKUM WINTERTHUR
INGENIEURSCHULE**

TWI

Auf den Beginn des Wintersemesters 1988/89 (Stellenantritt am 1. November 1988) ist an der Abteilung für Bauingenieurwesen eine

Lehrstelle für Bauingenieurfächer

mit vollem Pensum von 22 Wochenstunden zu besetzen. Der Stelleninhaber soll in der Lage sein, folgende Gebiete zu unterrichten:

**Bauphysik mit Praktikum
Beurteilung von Bauschadensfällen
Grundlagen der Mechanik und Tragwerkslehre**

Ingenieure mit abgeschlossener Hochschulausbildung und mehrjähriger praktischer Erfahrung in den genannten Gebieten oder mit vergleichbarem Ausbildungsgang, die daran interessiert sind, an den Abteilungen für Bauingenieurwesen und Architektur einen modernen Unterricht aufzubauen, sind gebeten, die Bewerbungsunterlagen beim Direktionssekretariat unter folgender Adresse schriftlich anzufordern: Technikum Winterthur Ingenieurschule, Direktion, Lehrstelle für Physik, Postfach, 8401 Winterthur. Auskunft erhalten Sie unter Telefon 052 / 82 62 04. Die Bewerbungen sind der Schulleitung an die gleiche Adresse bis 19. Dezember 1987 einzureichen.

**Der Direktor des Technikums
B. Widmer**



**Beratende Ingenieure
und Architekten**

Zur Ergänzung unseres Teams suchen wir einen erfahrenen

BAULEITER

Wir erwarten unternehmerisches Denken und zuverlässiges, selbständiges Handeln.

Mehrere von uns geplante grössere Objekte in den Bereichen Industrie und Verwaltung werden in nächster Zeit realisiert. Bei der Bauleitung dieser sehr installationsintensiven Objekte handelt es sich um eine äusserst vielseitige, aber auch verantwortungsvolle Tätigkeit.

Interessenten, welche eine anspruchsvolle Vertrauensstelle und eine langfristige Zusammenarbeit anstreben, bitten wir um ihre Bewerbungsunterlagen.

GIA AG, Beratende Ingenieure und Architekten
Sägestrasse 9, 8640 Rapperswil, Tel. 055 / 27 56 44

Bauingenieur ETH Leiter des Ingenieurbüros

Wir sind eine international tätige Ingenieurfirma mit Sitz in St.Gallen. Unser Ingenieurbüro bearbeitet interessante Grossprojekte, insbesondere im Industrie- und Kraftwerksbau.

Wir bieten Ihnen die Möglichkeit zur selbständigen Führung eines jungen und dynamischen Teams. Sie haben die Möglichkeit, mit Ihrer eigenen Initiative und Ihrem Akquisitionsgeschick die Entwicklung des Ingenieurbüros mitzugestalten. Sie erhalten einen attraktiven, leistungsbezogenen Lohn.

Handschriftliche Bewerbung mit den üblichen Unterlagen und Referenzen sind zu richten an:

Dr. Felix Schmid, Oberer Graben 41, 9000 St.Gallen

**Dauerstellen
für Industrie
und Gewerbe**



Eine glasklare Zukunft...

Unser Auftraggeber, ein bedeutender Flachglashersteller, bedient mit seiner Niederlassung am Zürichsee den anspruchsvollen Schweizer Markt und setzt mit seinen hochwertigen Markenprodukten Akzente in der hiesigen Architektur. Infolge Umstrukturierung suchen wir den marktorientierten

Architekten oder Baufachmann

als

Profitcenter-Leiter «Bauglas»

Sie denken lösungsorientiert, können sich für moderne Architektur begeistern und suchen den direkten Kontakt mit Produkteverwendern. Dann bringen Sie bereits die wichtigsten Voraussetzungen mit, um ein kleines, etabliertes Stützpunkthändlernetz zu führen und zu pflegen. Vor allem beraten Sie Architekten, Fassadenberater und Planungsbüros, ohne verkaufen zu müssen. Der enge Kontakt zum produzierenden Mutterhaus und viel persönlicher Spielraum helfen Ihnen, Marketingziele in die Tat umzusetzen.

Wenn Sie jetzt Ihre Zukunft noch etwas klarer sehen, dann rufen Sie Herrn Peter Wirz an. Er hält noch weitere Informationen für Sie bereit.

**Personalsuche im Kundenauftrag, WiP Peter Wirz,
Spitalstrasse 6, 4056 Basel, Telefon 061/25 24 21**

Ingenieurbüro De Ruyter AG/Goldau

Wir bearbeiten interessante Aufgaben im konstruktiven Ingenieurbau und suchen per sofort oder nach Vereinbarung

Bauingenieur HTL

Wir bieten selbständige, verantwortungsvolle und entsprechend entlohnte Tätigkeit in kleinem, kollegialem Team.

Gerne erwarten wir Ihre schriftliche Bewerbung oder Ihren Anruf.

Ingenieurbüro de Ruyter AG

Zaystrasse 29, 6410 Goldau

Tel. 041 / 82 44 44

041 / 82 28 74 (Herr de Ruyter privat)

Wir sind eine grössere, gesamtschweizerisch tätige Baugruppe, dies seit 125 Jahren. Innerhalb der Sparte Totalunternehmung befassen wir uns u. a. mit der Planung und Bauleitung von Renovationen und Umbauten aller Art, gegebenenfalls auch als Generalunternehmer.

Als Leiter dieses zukunftsorientierten Spezialgebietes suchen wir einen initiativen

Architekten

der verantwortlich ist für die Kundenbetreuung, Akquisition, Kalkulation, Planung, Ausführung und Abrechnung bis zur Erledigung der Garantearbeiten.

Wir erwarten einige Jahre Praxis als Projekt- und Bauleiter, unternehmerisches Denken sowie Kenntnisse über die neuesten Baumaterialien im Ausbau und über Energiesparmassnahmen. Ein sicheres Auftreten und Aufgeschlossenheit gegenüber unseren Kunden ist für Sie selbstverständlich.

Wir bieten ein den Anforderungen entsprechendes Gehalt, gut ausgebaute Sozialleistungen und ein angenehmes Arbeitsklima.

Falls Sie diese ausbaufähige und anspruchsvolle Aufgabe anspricht, erwarten wir gerne Ihre schriftliche Bewerbung.

Preiswerk & Cie AG, 4025 Basel
Burgfelderstrasse 211, Tel. 061 / 44 67 70



Knecht + Schärer + Leu
Ingenieurbüro AG

Unser Arbeitsteam im Fricktal braucht Verstärkung. Wir suchen deshalb einen

Bauingenieur ETH/HTL

allg. Tiefbau, Wasser, Abwasser
als Stellvertreter unseres Zweigbüroleiters

und eine(n)

Zeichner(in)/ Konstrukteur(euse)

Siedlungswasserbau

Wir erwarten selbständiges und zuverlässiges Arbeiten. Ihnen offerieren wir einen abwechslungsreichen und anspruchsvollen Arbeitsbereich, bei entsprechender Entschädigung.

Interessenten wählen Tel. 061 / 85 14 85 und verlangen Herrn E. Keller. Er gibt Ihnen gerne Auskunft. Wir freuen uns auf Ihren Anruf.



STADT BRUGG

Für das Stadtbauamt, Abteilung Hochbau, suchen wir zur Ergänzung des Mitarbeiterstabes einen einsatzfreudigen

jüngeren Architekten HTL oder erfahrenen Hochbauzeichner

Aufgabenbereich:

- Baugesuchswesen: Vorprüfung der Baugesuche, Bau- und Abnahmekontrollen
- Gebäudeunterhalt: selbständige Durchführung von Umbauten und Renovation, Erarbeitung von Sanierungskonzepten
- Unterstützung bei der Realisierung von Bauvorhaben durch beauftragte Architekten

Anforderungen: Abgeschlossene Ausbildung; Kenntnisse im Bau- und Umweltschutzrecht; Erfahrung in Planung und Realisation von Umbauten, denkmalpflegerische Kenntnisse erwünscht; Verhandlungsgeschick; Bereitschaft zu kooperativer Zusammenarbeit.

Stellenantritt: 1. April 1988 oder nach Vereinbarung.

Die Stadt Brugg bietet zeitgemässe Besoldungs- und Anstellungsbedingungen.

Weitere Auskünfte erteilt Ihnen **Herr P. Menziger, Telefon 056 / 41 14 41.**

Handschriftliche Bewerbungen mit Lebenslauf, Foto, Ausweisen über die bisherige Tätigkeit und Gehaltsanspruch sind bis zum 31. Dezember 1987 zu richten an das Stadtbauamt Brugg, 5200 Brugg.

Stadtbauamt Brugg

Progress Personal AG

Im Auftrag unseres Mandanten, eines führenden Architekturbüros mit Sitz in Baden, suchen wir einen jüngeren, planerisch versierten

Architekten ETH/HTL

Der anspruchsvolle Aufgabenbereich umfasst folgende Schwerpunkte:

- *selbständige Projektbearbeitung*
- *Entwurfs- und Ausführungsplanung*
- *Formulierung von funktionalen und architektonischen Zielsetzungen*
- *administrative Aufgaben im Rahmen der Projektbearbeitung (modernste EDV-Hilfsmittel)*

Als wichtige Voraussetzungen, neben einem abgeschlossenen Studium, erachten wir eine ausgeprägte kreative und analytische Fähigkeit, konstruktives Verständnis und Teamgeist.

Fühlen Sie sich angesprochen? Dann sind wir gerne bereit, Sie in einem persönlichen Gespräch über Einzelheiten zu orientieren. Ihre Bewerbung behandeln wir selbstverständlich mit absoluter Diskretion.

Progress Personal AG
Limmatstrasse 119

01/42 15 12
8031 Zürich

Erfolgreiche HW- und SW-Produkte, kompetente Lösungen und zuverlässige Dienstleistungen sind strategische Ziele für unser Angebot auf dem Gebiet

CAD-Lösungen und Bauadministration für Architekturbüros

Da wir auch die Sprache unserer Kunden sprechen wollen, suchen wir

Architekten(in) als

Verkaufsberater(in)

für die selbständige Betreuung der Interessenten in der deutschen Schweiz.

Sie sind etwa 25 bis 30 Jahre alt und verfügen neben der Ausbildung als Architekt(in) HTL über 2 bis 3 Jahre Praxis, vorzugsweise in der Bauleitung.

Wir bieten Ihnen systematische Einführung und Weiterbildungsmöglichkeiten, zeitgemässe Arbeitsbedingungen und fortschrittliche Sozialleistungen. In einem Team von Spezialisten, ausgerüstet mit moderner Infrastruktur, erwartet Sie eine kameradschaftliche Arbeitsatmosphäre.

Ihre schriftliche Bewerbung oder telefonische Anfrage richten Sie bitte an unseren Herrn H. Ochsner.

FIDES

INFORMATIK

Laupenstrasse 10
Postfach 1458, 3001 Bern, Telefon 031 / 25 58 11

Zur Ergänzung meines Teams suche ich eine(n)

Hochbauzeichner(in)/Hochbautechniker(in) oder Architekten(in)

zur selbständigen Bearbeitung von interessanten Aufgaben.

Eintritt nach Vereinbarung.

Falls Sie mehr über diese Stelle wissen möchten, so setzen Sie sich bitte in Verbindung mit:

Walter Kohler, Architekt, ellingerstrasse 1, 5400 Baden
Telefon 056 / 22 09 00

Zur Ergänzung unseres kleinen Teams und für die Ausführung von Eisenbeton-Zeichnerarbeiten vom Vorprojekt bis zur Detailbearbeitung für Um- und Neubauten suchen wir auf **Frühjahr 1988**

Tiefbauzeichner(in)

mit abgeschlossener Lehre und evtl. etwas Praxis.

Wir bieten Ihnen angenehme Arbeitsbedingungen sowie zeitgemässes Salär und gute Sozialleistungen.

Wenn Sie sich angesprochen fühlen, erwarten wir gerne Ihre Bewerbungsunterlagen.

Gartmann und Jörg AG
Mühlebachstrasse 8, 8008 Zürich
Telefon 01 / 47 01 47



Knecht + Schärer + Leu
Ingenieurbüro AG

Als Leiter unserer Arbeitsgruppe «Strassenbau, Planung» suchen wir einen

Bauingenieur ETH/HTL

Sie verfügen über einige Jahre Praxis und suchen eine verantwortungsvolle und interessante Tätigkeit, bei der auch das Leistungs- und Lohnverhältnis stimmt. Diese Position können wir Ihnen offerieren. Rufen Sie uns doch an. Sie erreichen Herrn H. R. Schärer unter Tel. 056 / 28 38 32.

Knecht + Schärer + Leu
Ingenieurbüro AG

Stahlbetonbau Strassenbau
A. Knecht H. R. Schärer

Abwasseranlagen
Wasserversorgung
Wasserbau
K. L. Leu

Für die Realisierungsphase von

Unitobler Bern

suchen wir ab Februar/März 1988 einen erfahrenen

Bauführer

für die: - Ausführungsarbeiten
- Durchführung von Submissionen
- örtliche Bauleitung

Architektengemeinschaft Unitobler

P. Cléménçon, dipl. Arch. BSA/SIA/SWB

D. Herren, dipl. Arch. AIA/SIA

A. Roost, dipl. Arch. BSA/SIA/SWB

Länggassstrasse 49, 3012 Bern

Tel. 031 / 23 50 70 (Herrn G. Hofmann verlangen)

Ernst Winkler + Partner AG



Zur Ergänzung unseres Mitarbeiterteams suchen wir für sofort oder nach Vereinbarung einen initiativen

Tiefbauzeichner

wenn möglich mit Erfahrung.

Ihr Aufgabengebiet umfasst die zeichnerische Bearbeitung von Strassen- und allgemeinen Tiefbauprojekten.

Wir bieten selbständige Arbeit, zeitgemässe Anstellungsbedingungen und ein angenehmes Arbeitsklima in kleinem Team. Eine moderne EDV-Anlage steht zur Verfügung.

Gerne erwarten wir Ihren Anruf oder Ihre schriftliche Bewerbung.

Ernst Winkler + Partner AG
Ingenieur- und Vermessungsbüro
Quaderstrasse 18, 7000 Chur, Telefon 081 / 22 03 03

In unser Ingenieurbüro in Zürich-Wollishofen suchen wir zur Integration in ein aufgeschlossenes Team für die Darstellung von Planungs- und Kanalisationsarbeiten

Bauzeichner(in)

(Richtung Tiefbau/Planung)

Auch Teilzeitarbeit ist möglich.

Falls Sie diese Arbeit interessiert, rufen Sie uns doch an:

Schindler + Schindler
Architektur- und Ingenieurbüro
Albisstrasse 103, 8038 Zürich
Tel. 01 / 482 15 80

Wir sind ein kleineres Ingenieurbüro in Bern und befassen uns ausschliesslich mit den Fachbereichen **Umweltschutz und Bauphysik**.

Wir suchen einen jungen und selbständigen

Bauingenieur HTL

Interessenten mit Geschick und Freude am Umgang mit Messgeräten und Gewandtheit im schriftlichen und mündlichen Ausdruck bieten wir eine abwechslungsreiche und entwicklungsfähige Tätigkeit in einem nicht alltäglichen Fachbereich. Interessiert Sie diese Aufgabe? Dann bitten wir Sie, uns Ihre Bewerbung mit den üblichen Unterlagen zuzustellen.

Ingenieurbüro Grolimund & Petermann
Thunstrasse 101a, 3006 Bern
Telefon 031 / 44 99 14

Wir suchen zum baldigen Eintritt in unser Architekturbüro in Basel

Architekten, Bauzeichner(in) sowie Bauführer

Vielseitige, interessante Bauaufgaben warten auf Sie! Hotels, Geschäftshäuser, Gesamtüberbauungen. Selbständiges Arbeiten sowie kreative Begabung sind wünschenswert.

Wir freuen uns, Sie kennenzulernen.

K. P. Thönen, Architekt SWB/GSMBA, Kannenfeldstr. 32, Basel
Telefon 061 / 43 13 17

Inserate bitte frühzeitig aufgeben!

- CAD-Schulung
- CAD-Verk./Leasing
- CAD-Einführung
- CAD-Betreuung
- Bauzeichnerarbeiten

CAD

Wir suchen

Architekten HTL und Bauzeichner oder Bauzeichnerin

für die Bearbeitung interessanter Bauvorhaben.

Die Bewerbung ist zu richten an:

STEIGER PARTNER AG
Architekten und Planer
zu Händen von Herrn P.O. Meyer
Klausstrasse 20, 8034 Zürich
Telefon 01 / 252 78 34



Stellengesuche

Bauleiter, 54

vielseitige Erfahrung im Hoch- und allg. Tiefbau, sucht anspruchsvolle Stelle im Raume ZH, AG, Zug.

Anfragen unter Chiffre SIA 778 an IVA AG, Postfach, 8032 Zürich.

Architekt HTL

Suche neue Aufgaben (evtl. freie Mitarbeit, Projekte im Ausland) in Architekturbüro, Generalplanung, Bank, Versicherung usw. Sprachen D und E. Erfahrung in Entwurf, Planung und Bauleitung im In- und Ausland.

Rudolf F. Fankhauser, Hans-Hässig-Strasse 15, 5000 Aarau

3. Realschülerin sucht Lehrstelle als

Hochbauzeichnerin

auf Frühjahr 88.

Corinne Brenner, Dorfstr. 61, 8621 Wetzikon 4, Tel. 01 / 930 27 32

Diverses

Dipl. Architekt ETH/SIA, eigenes Büro

vielseitig, erfahren, engagiert, flexibel, übernimmt Gesamt- oder Teilleistungen von Entwurf, Planung, Ausführung. Neu- und Umbauten. Projektübernahme / freie Mitarbeit.

Kontaktnahme unter Chiffre 842 an IVA AG, Postfach, 8032 Zürich.

Wir sind ein erfolgreiches Ingenieurbüro mit Zweigstellen im Hoch- und Tiefbaubereich und suchen zur Erweiterung unserer Dienstleistungen

Übernahme eines kleineren Ingenieurbüros

in den Kantonen Aargau und Bern (Region Biel angenehm). Beteiligung, Kauf oder stufenweise Ablösung bei Nachfolgeproblemen.

Strengste Diskretion wird zugesichert.

Kontaktnahme unter Chiffre SIA 827 an IVA AG, Postfach, 8032 Zürich.

GEBR. T.& L. ERDOESI
CAD-WERKSTATT IN ELFINGEN
Hauptstr.1 5255-Elfingen
Tel. 064/ 66 17 65 u. 66 13 14
EIN DIENSTLEISTUNGSUNTERNEHMEN

Selbständiger Bauleiter

Hoch- und Tiefbau, übernimmt Aufträge, pauschal oder gemäss Vereinbarung.

Anfragen bitte unter Chiffre SIA 837 an IVA AG, Postfach, 8032 Zürich.

Zu verkaufen

Elektronischer Distanzmesser

KERN K1-S / DM 502
inkl. Stativ, Reflektor,
Reflektorstab und Batterie

Occasion, in gutem Zustand

Preis **Fr. 9800.-**

Elektronischer Theodolit

KERN E-1 / DM 502
inkl. Stativ, Reflektor,
Reflektorstab und Batterie

Occasion, in sehr gutem Zustand

Preis **Fr. 18 900.-**

Besichtigung und Verkauf:

Geo-Astor AG, Zürichstr. 61, 8840 Einsiedeln
Telefon 055 / 53 40 76

ARBEIT IM AUSLAND

Nun ist das Buch herausgekommen, das Ihnen vollständige Auskunft über Arbeitserlaubnis, Lohn-, Arbeits- und Wohnverhältnisse, Visum, Reisekosten, Klima usw. gibt. Sie erhalten auch Adressen von Unternehmen, die europäische Arbeitskräfte in Europa, den USA, Kanada, Westindien, Australien und dem Fernen Osten brauchen. Es gibt Arbeiten wie z. B. Metall, Ölindustrie, Gartenbau, Fahrer, Reiseleiter, Hotel und Restaurant, Au pair, Luxus-Kreuzfahrten.

Wenn Sie interessiert sind, fragen Sie schriftlich nach unserer Freibroschüre mit weiterer Auskunft über das Buch. Freie Information erhalten Sie gegen voradressierten Briefumschlag. Schreiben Sie an:

CENTRALHUS
Box 48, S-142 00 Stockholm,
Schweden

N. B. Wir vermitteln keine Arbeiten!

KÜNDIG + FIERZ AG BAUT ÖFFENTLICHE WC-ANLAGEN

8001 Zürich Rennweg 20 01/211 30 67

Die Stadt Olten, die Kreisdirektion II der SBB und der Kanton Solothurn veranstalten einen öffentlichen Projektwettbewerb

Umgestaltung Bahnhof und Bahnhofplatz Olten

Für das Bahnhofgebiet, die angrenzenden Freiräume und die Verbindung zwischen den Stadtteilen westlich und östlich der Aare und des Bahnhofs werden städtebauliche und architektonische Entwürfe im Zusammenhang mit einem zu verbessernden Verkehrskonzept erwartet.

Dabei sind im Rahmen eines gegebenen Ausbaus der Geleiseanlagen folgende spezifische Aufgaben zu lösen:

- bessere Verkaufs- und Publikumsanlagen für die SBB;
- Baukomplex mit Drittnutzungen im freiwerdenden Bereich des SBB-Güterareals;
- Parkierungsanlagen für SBB-Kunden, SBB-Personal und Drittnutzungen.

Teilnahmeberechtigung:

Alle im Kanton Solothurn und in den Bezirken Aarau und Zofingen heimatberechtigten oder seit dem 1. Januar 1987 niedergelassenen (Wohn- oder Geschäftssitz) Architekten. Jeder teilnehmende Architekt hat für die Belange des Verkehrs einen Ingenieur beizuziehen, der jedoch als Spezialist im Sinne von Art. 29 der Ordnung SIA 152 die Teilnahmebedingungen nicht erfüllen muss.

Zusätzlich werden 12 Architekturbüros persönlich eingeladen.

Wettbewerbsunterlagen:

Das Wettbewerbsprogramm ist ab 23. November 1987 bei der Baudirektion Olten (Tel. 062 / 24 22 33) gratis erhältlich.

Die weiteren Unterlagen, ausser dem Modell, können - gegen eine Depotzahlung von Fr. 300.- auf das PC-Konto 46-1 der Stadtkasse Olten (Vermerk: «Projektwettbewerb Bahnhof, Konto Nr. 2001/40») sowie einer schriftlichen Anmeldung mit genauer Adresse und Kopie des Zahlungsbeleges - ab 23. November 1987 bei der Baudirektion Olten, Dornacherstrasse 1, 4603 Olten, bezogen werden. Die Unterlagen werden auf Wunsch per Post zugestellt.

Abgabe der Projekte:

Abgabe der Pläne: 30. Juni 1988
Abgabe der Modelle: 15. Juli 1988

Dem Preisgericht stehen Fr. 120 000.- zur Verfügung. Davon werden Fr. 100 000.- für 7-9 Preise auf alle Fälle ausbezahlt. Fr. 20 000.- sind für Ankäufe und Entschädigungen vorgesehen.

ortsveränderliche und ortsfeste Heizsparautomaten

Bauaustrocknung Winterbauheizung Raumentfeuchtung

Elektro-Heizsparautomaten – Elektro-Infrarotstrahlen
Gas-Heizsparautomaten – Gas-Infrarotstrahler
Öl-Heizsparautomaten – Öl-Infrarotstrahler
Entfeuchtungsautomaten – Kompakt-Warmluftofen
Beratung – Vermietung – Verkauf – Service



Wylder & Saner AG, Elektro- + Industrieprodukte
Hardturmstrasse 253, 8005 Zürich
Tel. 01/271 56 60, Telex 823 809 WYSA

cab. creative agency baden

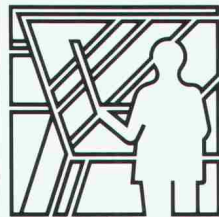

Projektierung



Ausführung



Messung

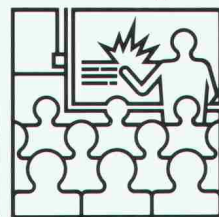

Schulung



Handel



Gutachten

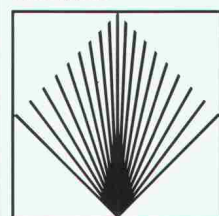

Gesellschaft für angewandte Sprengtechnik AG
Hinterbuelstrasse 3
CH-8307 Effretikon ZH
Tél. 052/32 25 32/33

GEFAS

Projektierung

Beratung und Projektierung von Felsabträgen, Untertagebauten, Demolitionen, Felssturzsanierungen.

Ausführung

Ausführung von Bohr- und Sprengarbeiten bei Felsabträgen, Gewinnungssprengungen, Abbruchsprengungen, Felssturzsanierungen.

Messung

Bestandesaufnahmen, Erschütterungsmessungen und Analysen durch eigene Spezialisten.

Schulung

Sprengtechnische Informations- und Schulungskurse. Fachorganisation des VSSF gem. VO Art. 27.2.

Handel

Verkauf von Spreng- und Zündmaterialien, Sicherungs- und Lagereinrichtungen – Systeme HODEL und BTR-PREBETON – für Sprengstoffhändler und Verbraucher.

Gutachten

Gutachten im Zusammenhang mit Sprengarbeiten bei Gerichts- und Versicherungsfällen.

Brandschutz für Stahlkonstruktionen F30 und F60

UNITHERM-Anstrichsysteme:

- farblich beliebig gestaltbar
- von der VKF anerkannt

Verlangen Sie technische Unterlagen und Beratung.

VOGELSANG

Kurt Vogelsang AG
8603 Schwerzenbach
Tel. 01/825 31 81

Für Dampfabzughauben zu ANSON:



ANSOLUX INCA

Für perfekte Küchenentlüftung. Sehr leise. Meistverkauftes Modell. 220 V, 530 m³/h. Licht eingebaut. Ab Fr. 430.–

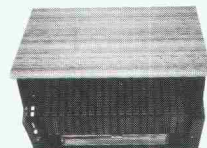

ANSOLUX SR

Leiser Schranklüfter 2-motorig. Automatische Einschaltung. 220V, 550 m³/h. Licht eingebaut! Ab Fr. 375.–



ANSON VORTA

Der beste für Kochenischen und Kleinküchen. 220 V, 420 m³/h. Nur 28 × 28 × 18 cm. Preisgünstig! Ab 208.–

Fragen Sie uns an! **ANSON AG 01/461 11 11**
Friesenbergstrasse 108 **8055 Zürich**

Informationen vom Hersteller: SYCOTRONIC AG, Kollerstrasse 3, CH-6300 Zug, Telefon 042/44 11 55, Telex 862 501 syc ch

Woran man das neue Niveau erkennt:

am Kernlevel.

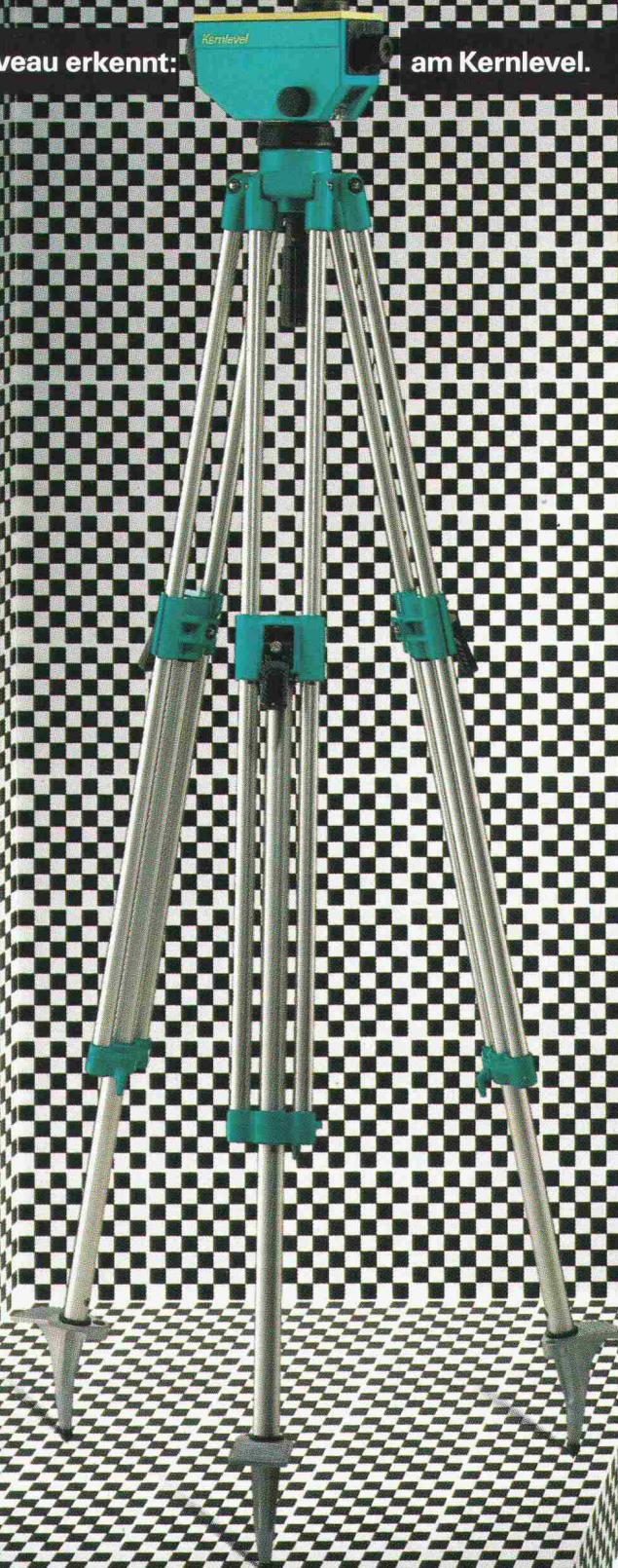

Kern hat mit dem Kernlevel ein neues Nivellier entwickelt, das mehr kann als andere. Ein Nivellier, das so robust ist, dass Sie mit ihm durch dick und dünn dürfen, und so vielseitig, dass alles mit einem Handgriff gemacht werden kann. Dank neuartigem Stativ mit superschnellen Klemmverschlüssen und patentiertem Gelenkkopf wird das Kernlevel einmalig schnell und einfach aufgestellt und grobhorizontiert. Der bewährte Pendelkompensator für die automatische Feinhorizontierung und eine Warnblende sorgen für wartungsfreies Funktionieren im härtesten Einsatz. Und das Schöne ist, beim Kernlevel wird Sie auch der Preis angenehm überraschen. Lassen Sie sich im Fachhandel informieren.

Kern & Co. AG
CH-5001 Aarau, Schweiz
 Optik, Elektronik, Feinmechanik
 Telefon 064 26 44 44
 Telefax II/III 064 24 80 22
 Telex 981106

KERN