

Zeitschrift: Schweizer Ingenieur und Architekt
Herausgeber: Verlags-AG der akademischen technischen Vereine
Band: 107 (1989)
Heft: 46

Werbung

Nutzungsbedingungen

Die ETH-Bibliothek ist die Anbieterin der digitalisierten Zeitschriften. Sie besitzt keine Urheberrechte an den Zeitschriften und ist nicht verantwortlich für deren Inhalte. Die Rechte liegen in der Regel bei den Herausgebern beziehungsweise den externen Rechteinhabern. [Siehe Rechtliche Hinweise.](#)

Conditions d'utilisation

L'ETH Library est le fournisseur des revues numérisées. Elle ne détient aucun droit d'auteur sur les revues et n'est pas responsable de leur contenu. En règle générale, les droits sont détenus par les éditeurs ou les détenteurs de droits externes. [Voir Informations légales.](#)

Terms of use

The ETH Library is the provider of the digitised journals. It does not own any copyrights to the journals and is not responsible for their content. The rights usually lie with the publishers or the external rights holders. [See Legal notice.](#)

Download PDF: 02.04.2025

ETH-Bibliothek Zürich, E-Periodica, <https://www.e-periodica.ch>

Zum Titelbild

Tonziegel

Durch die Verwendung eines natürlichen Rohstoffes hat sich das Ziegeldach seit Generationen bewährt und einen besonderen Stellenwert erworben. Die Zuverlässigkeit und die natürliche Schönheit der Tonziegel prägen unsere Dachlandschaften auf eindrucklich harmonische Weise. Die Vielfalt der heute produzierten Tonziegel ermöglicht es, dieses Bild auch in Zukunft zu erhalten und weiterzugestalten.

*Schweizerische Ziegelindustrie
Postfach, 8035 Zürich*



Inhalt

| | | |
|-------------------------|---|----------------------|
| Zeitfragen | Zur Planungskultur in der Schweiz <i>D. Keller, W. Ulrich, Bern</i> | 1243 |
| Bautechnik | Brandschutz - eine Herausforderung für den Planer <i>H. Kuhn, Bern</i> | 1247 |
| Tagungsberichte | Mikrotechnik - die Herausforderung neuer Technologien in der Schweiz | 1251 |
| Bauwirtschaft | Bautätigkeit 1988 und Bauvorhaben 1989-1991 in der Schweiz | 1255 |
| Wettbewerbe | Neubau Schauspielhaus Hannover (D) Schulhauserweiterung Angelrain, Lenzburg AG (E). Pflegeheim Heiden AR (E) | 1259 1267 |
| Preise | Architekturpreis 1988 der Gemeinde Langenthal. Eternit-Preis 1989 | 1267 |
| Tagungsberichte | Erneuerung von Wasserkraftanlagen. Österreichischer Stahlbautag | 1267 |
| Bücher | | 1268 |
| Aktuell | Telekommunikation der Zukunft wird in Basel getestet. Beteiligung der PTT an Infonet. IBM stellt dichtesten optoelektronischen Chip vor. Ältere Wasserkraftanlagen werden immer häufiger zu «Naturschutzgebieten». In der EG: 12 Prozent Strom aus Wasserkraft | 1269 |
| SIA-Mitteilungen | Impulsprogramm Holz, Kurskalender. Grosser Erfolg der Studientagungen «Neue Tragwerksnormen des SIA». Neuerscheinungen in der SIA-Dokumentationsreihe. Betonstahl IV (Armierungsnetze) nach Norm SIA 162 Fachgruppen. FGA: Alte Industriebauten in Winterthur und Frauenfeld CRB. Der neue NPK Bau 2000: auch für den Tief- und Untertagebau | 1272 1273 1274 |
| B-Seiten | Laufende Wettbewerbe und Ausstellungen. Aus Technik und Wirtschaft. Veranstaltungen | B 213-216 |
| Impressum | am Schluss des Heftes | |

Ingénieurs et architectes suisses

| | | |
|---------------------------------|--|-----|
| Numéro 23/89 | Rédaction: En Bassenges, 1024 Ecublens, tél. 021/693 20 98 | |
| Risques naturels | Eboulement des Crêtaux sur la commune de Riddes en Valais <i>par Charly Wuillod</i> | 505 |
| Exercice des professions | UNITAS - Communauté pour le libre exercice des professions d'architecte et d'ingénieur <i>par Fritz Schaeren</i> | 509 |

Mittwoch
15.30

Wir geben Ihnen mehr Zeit dafür.

Wenn Sie als erfolgreicher Architekt oder Ingenieur im Beruf stark engagiert sind, bleibt Ihnen meist sehr wenig Zeit und Freiraum für andere Dinge des Lebens. Familie, Sport, Kultur oder berufliche Fortbildung stehen oft etwas im Abseits.

Die CAD-Systeme **ALLPLOT/ALLPLAN** helfen Ihnen, mehr Zeit und damit ein Stück verlorenen Freiraum zurückzugewinnen.

Unser CAD-Produkt ist speziell für Architekten und Bauingenieure entwickelt worden.

ALLPLOT/ALLPLAN hilft Ihnen zum Beispiel

- personelle Kapazitäten besser zu nutzen
- oft wiederkehrende, ähnliche Teilprojekte rationeller und fehlerfreier auszuführen
- knappe Zeitvorgaben ohne Stress einzuhalten
- bei unvorhergesehenen Änderungen im Bauvorhaben die Pläne ohne grossen Aufwand zu modifizieren.

Und das Wichtigste: **ALLPLOT/ALLPLAN** hält Ihnen den Rücken frei für all' das, was ein Computer nicht kann: denken, kreativ sein und das Leben genießen.

Mehr als 1600 Architekten und Bauingenieure in der Schweiz und Deutschland haben sich schon für **ALLPLOT/ALLPLAN** entschieden. Bauen auch Sie auf die Vorteile von CAD und holen Sie sich Ihren Freiraum wieder zurück.

CAD von Fides: Freiräume für Menschen.

- Ja, es interessiert mich, wie ich mit ALLPLOT/ALLPLAN Freiräume gewinnen kann. Bitte senden Sie mir deshalb
- CAD Plan-Beispiele
- Die detaillierte Produktbeschreibung
- Einen Terminvorschlag für eine Gratis-Vorführung
(Mein Wunschtermin:
- Die Preisliste ALLPLOT/ALLPLAN
- Eine Übersicht über alle Programme für den
 Architekten Bauingenieur
- Bitte rufen Sie mich an. Am besten am.....um.....Uhr.

Vorname Name

Firma

Position Telefon

Strasse

PLZ/Ort

SIA



CAD von Fides: Freiräume für Menschen

Bitte den Coupon gleich ausfüllen, hier abtrennen und noch heute einschicken an:

FIDES

INFORMATIK

Fides Informatik z.H. Frau Hövker
Badenerstrasse 172 8004 Zürich
Telefon 01 249 27 06

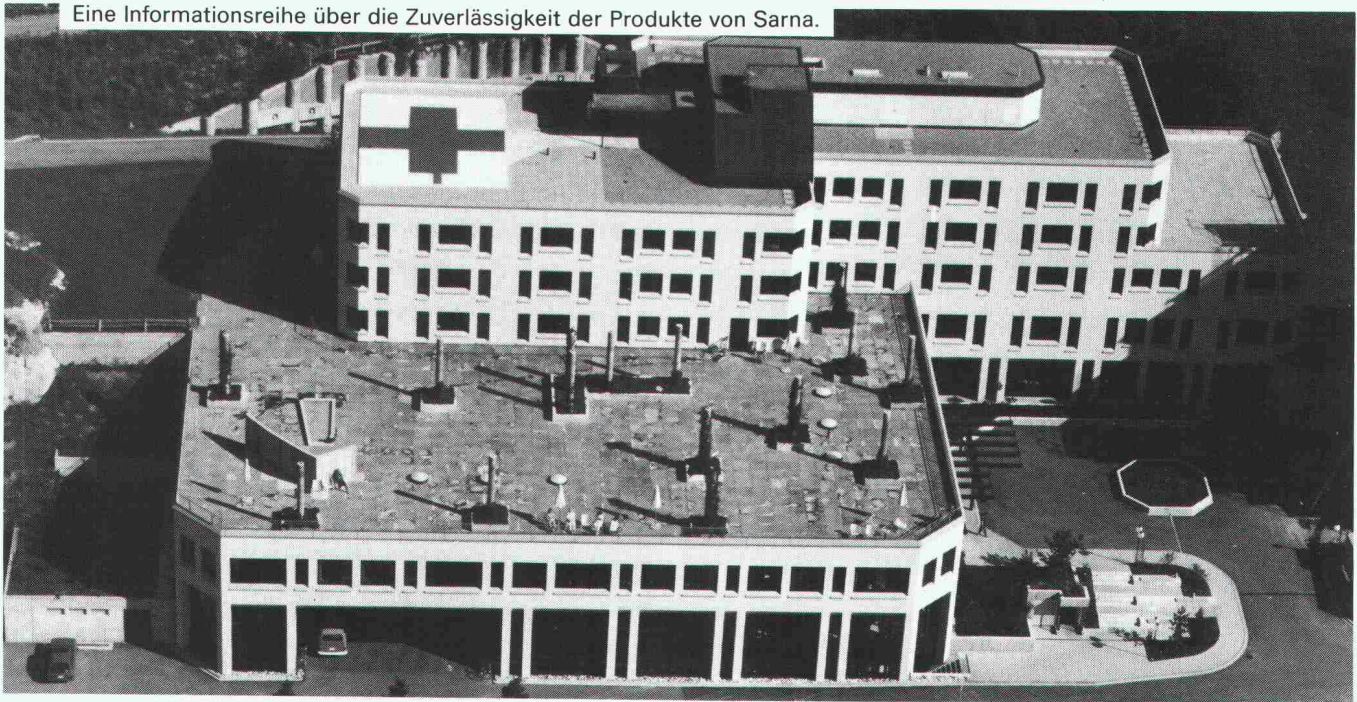

Typisch, Sarna geht beim Flachdach wieder einen Schritt weiter.

Nahezu in jeder Gemeinde der Schweiz gibt es heute Gebäude, an denen sich der Fortschritt des Flachdachs ablesen lässt.

Zu sehen sind zum Beispiel die neuen, auf die jeweilige Anwendung abgestimmten Systeme der Sarna. Die Früchte der Sarna-Schulung, welche mitgeholfen hat, das Verlegen des Flachdachs bis zur 100%igen Sicherheit zu perfektionieren. Der Sarna-Schichtaufbau aus einer Hand, welcher allen Einflüssen von Sonne, Wind und Wetter auf Dauer Rechnung trägt.

Es kommt also nicht von ungefähr, dass die Sarna aus Sarnen heute auf allen Kontinenten von Experten als kompetent in Fragen der Sicherheit beim Flachdach bezeichnet wird.

Und so gesehen ist es kein Zufall, dass die Sarna eine Flachdach-Innovation einführt, die ganz in der Tradition des Schrittmachers liegt: die Abschottung mit permanenter Dichtigkeitskontrolle.

Weltpremiere in Ilanz: Das Flachdach mit Schauglas.

Schon seit Jahren empfiehlt Sarna bei komplexeren Bauten das System der Abschottung mit variablen Sektoren-Größen zwischen 100 und 300 m² – es ist, weil es sich in vielen Fällen bestens bewährt hat, inzwischen in der Empfehlung SIA 271 zum Standard der Branche geworden.

Bei dem unlängst fertiggestellten neuen Regionalspital Surselva in Ilanz (Planung: Architekten Jakob Montalta, Helmut Rauber und Edgar Sprenger, Zürich) ist Sarna aber noch einen Schritt weitergegangen.

Um die Sicherheit des insgesamt 3500 m² grossen Flachdachs (einzelne Flächen sind bekiest, das Hauptdach ist begebar, eine Stelle wird als Start- und Landeplatz für Helikopter sogar intensiv genutzt) konstant sichtbar zu machen, wurde die «Abschottung mit permanenter Dichtigkeitskontrolle» zur Wirklichkeit.

Die Quintessenz dieser Sarna-exklusiven Entwicklung für anspruchsvolle Bauten in Kürze: Am tiefsten Punkt des Abschottungs-Sektors werden speziell konstruierte Kontroll-Rohre mit Schaugläsern eingesetzt. So kann die Dichtigkeit des Dachs im Nu – während der Arbeiten, bei der Abnahme und danach in periodischen Abständen – kontrolliert werden. Von unten oder von oben, je nach Bauausführung.

Allfällig verdeckte Infiltrationen sind somit rasch aufgespürt, ihre Wirkung bleibt begrenzt, die absolute Minimierung von Schäden wird Tatsache, die Kontrolle ist permanent möglich.

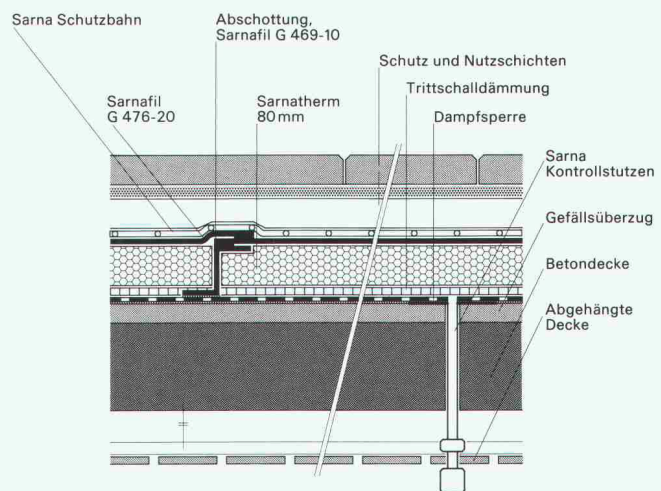

Eine Folge der kontinuierlichen Weiterentwicklung der Sarna-Flachdach-Technologie für gewerbliche Bauten: Die Abschottung mit permanenter Dichtigkeitskontrolle macht die Sicherheit sichtbar.

Die Ausführung dieser Dachabdichtung inklusive sämtlicher Spenglerarbeiten wurde übrigens durch eine von der Sarna geschulten Verlegerfirma übernommen. Auch in Ihrer Region befindet sich ein solches Unternehmen. Verlangen Sie Adressen und weitere Informationen bei der Sarna Kunststoff AG, 6060 Sarnen, Telefon 041-66 99 66.

Sarnafil® von **Sarna**
Vo de Sarna. Das verhebet.

**Forbo
Stamoid**
Coupon

für Test-Muster **stamisol DW**
und mehr Informationen.

Firma: _____

Strasse: _____

PLZ/Ort: _____

z. Hd.: _____

Am: FORBO-STAMOID AG, 8193 Eglisau

SIA



Prüfen Sie selbst:



Coupon einsenden und Muster
verlangen.

stamisol DW können Sie jedem
Bauherrn mit Überzeugung
empfehlen: als wesentlichen
Beitrag zur Wertvermehrung
bzw. Werterhaltung von
Gebäuden aller Art.

Ihre Sicherheit fürs Dach.

stamisol® DW

die sichtbar «atmende»

Unterdachbahn.

(international zum Patent angemeldet)



Jupiii!
Mit **stamisol**
ist's dem Steildach wohl.

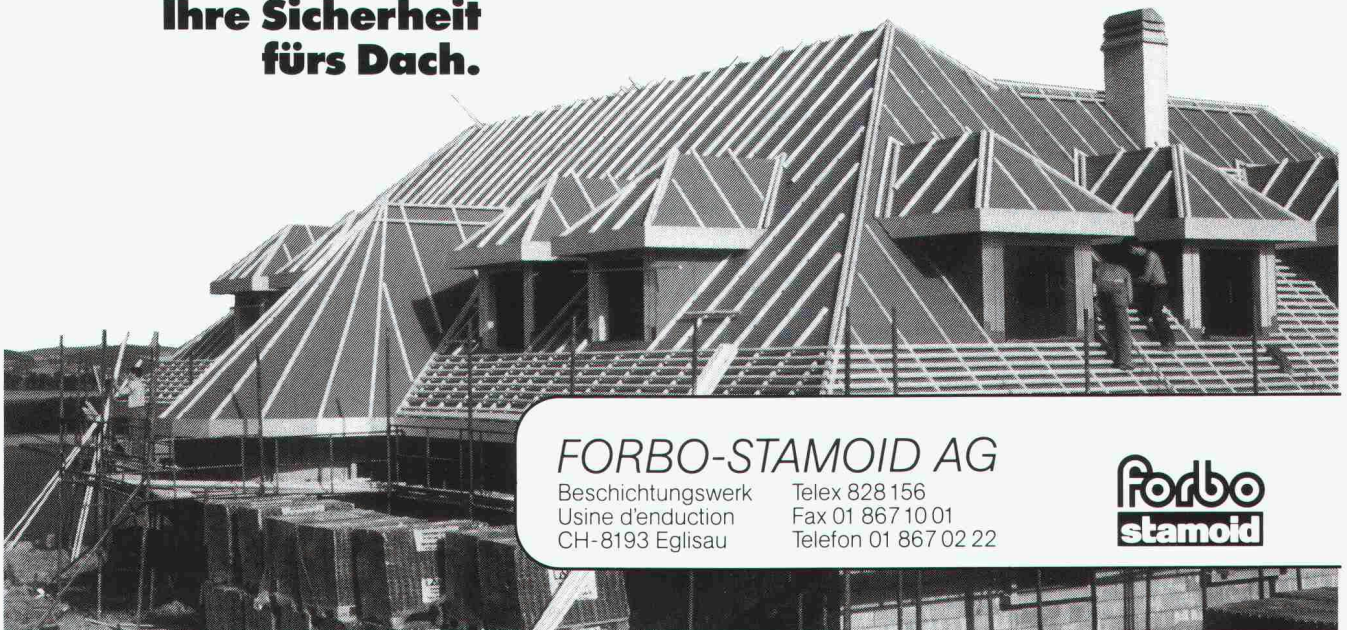

FORBO-STAMOID AG

Beschichtungswerk
Usine d'enduction
CH-8193 Eglisau

Telex 828 156
Fax 01 867 10 01
Telefon 01 867 02 22

**Forbo
stamoid**

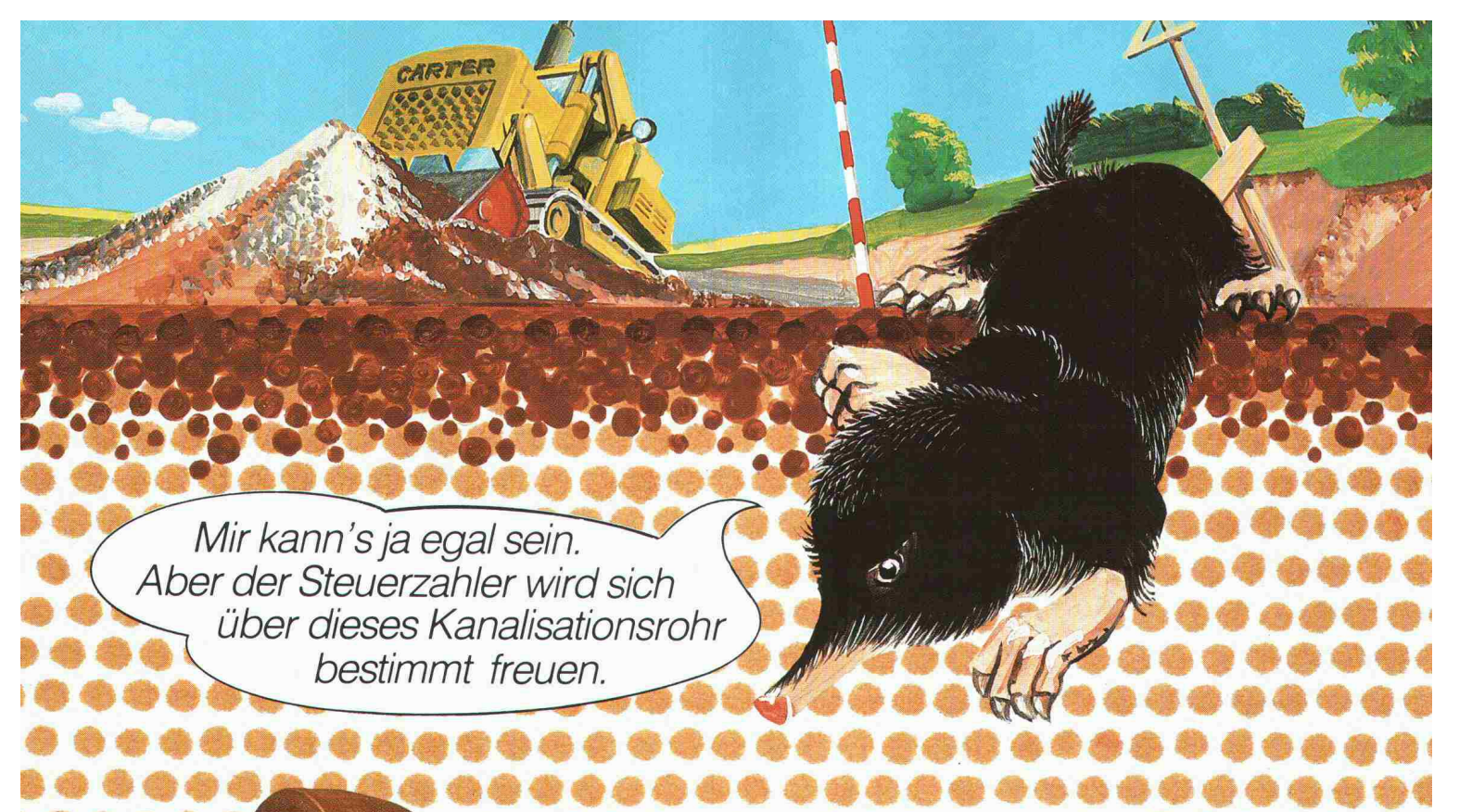

Mir kann's ja egal sein.
Aber der Steuerzahler wird sich
über dieses Kanalisationsrohr
bestimmt freuen.

Das mit PUR ausgekleidete Duktulgussrohr gilt für Abwasserleitungen als Novum.

Und neu ist auch, dass all seine Vorteile trotz höherem Anschaffungspreis im Endeffekt ohne Mehrkosten bleiben. Weil das Verlegen einfacher, schneller und damit günstiger wird. So, dass dieses Kanali-

sationsrohr schliesslich unter dem Boden für zusätzliche Sicherheit und unter dem Strich für eine erfreuliche Bilanz sorgt.

Fürs gleiche Geld mehr Sicherheit.

Verlangen Sie die ausführliche Dokumentation.

vonRoll

Von Roll AG, Departement Druckrohre, 2763 Choindoz, Telefon 066 35 56 61

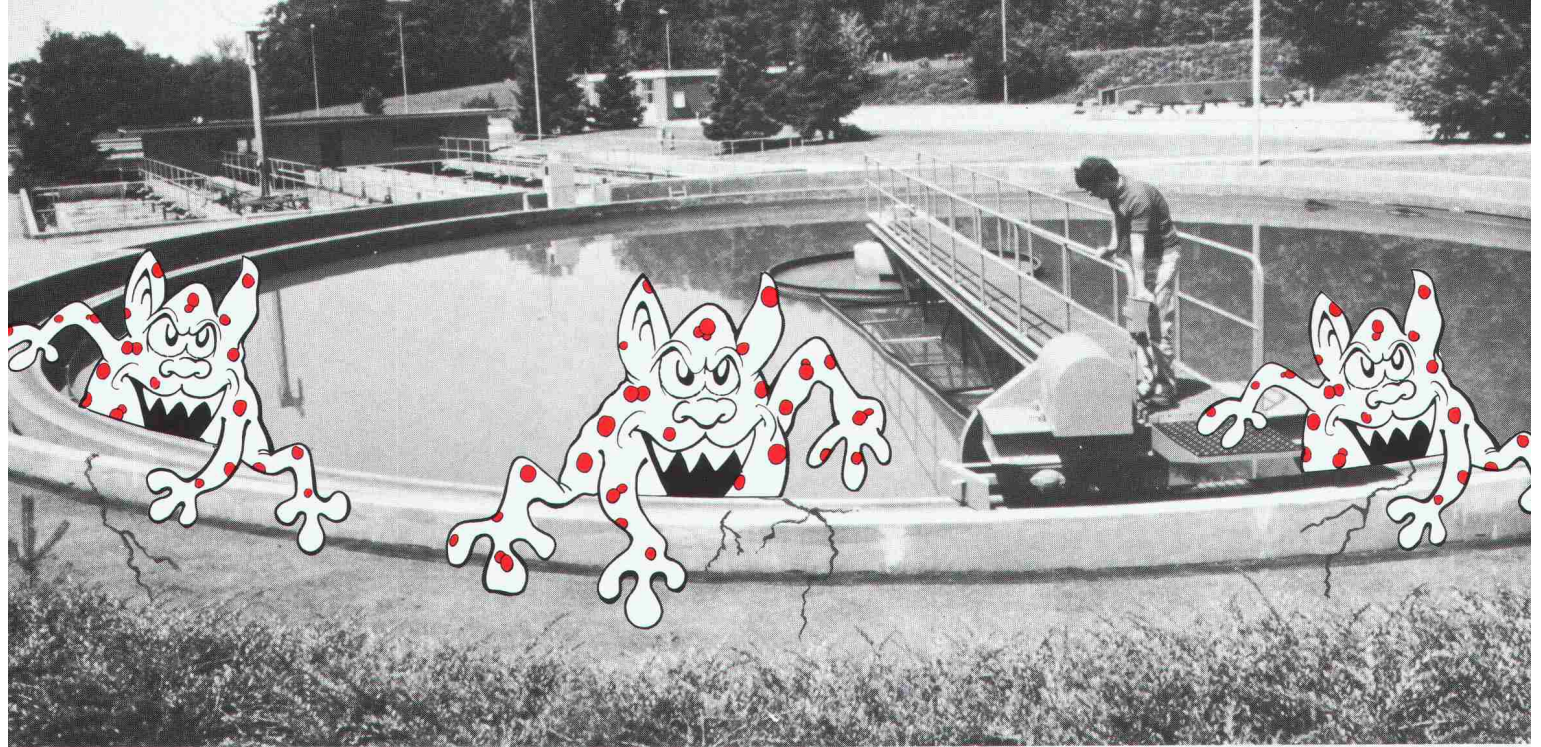

Schach dem Aufspalt-Ekel

Und Schach dem Auslaufen

Sie kennen es sicher, das Aufspalt-Ekel. Jenes lästige Übel, das die Dichtigkeit von Becken aller Art angreift und die Umwelt bedroht. Und genau das bekämpft SikaBau. Vor, während und nach dem Bau. Das ist unser Beruf und eine unserer Spezialitäten. Diese Kompetenz hat uns in der Schweiz wie auch im Ausland zu einem geschätzten Partner gemacht.

Vor dem Bau

SikaBau hat zahlreiche und schwierige Abdichtungsprobleme gelöst. Und dafür gesorgt, dass z.B. Jauchegruben, Auffangwannen oder Deponien undurchlässig sind und bleiben. Ingenieure, Bauherren und Bauunternehmer konsultieren SikaBau schon im Projektstadium beim Erkennen der Risiken wie Infiltrationen, Witterungseinflüsse oder aggressive und zersetzende Stoffe.

Während und nach dem Bau

Die Ingenieure und Arbeits-Equipen von SikaBau werden täglich mit dem Unvorhergesehenen konfrontiert. Auch mit Notfällen. Die Art der Flüssigkeit oder des Lagergutes ruft manchmal nach ungewöhnlichen Lösungen. Und die findet SikaBau. Anforderungsgerecht, flexibel und schnell. Gestützt auf Erfahrung, technologisches Wissen und Forschung.

SikaBau – Ihr Partner für Sicherheit

Konsultieren Sie uns vor dem Bau. Und auf jeden Fall: bieten Sie dem Ekel die Stirn, das die Dichtigkeit Ihrer Behälter bedroht.

SikaBau

Wir sind vom Fach

Geerenweg 9
8048 Zürich
Telefon 01 / 436 40 40



Tanklager Auhafen,
Birsfelden

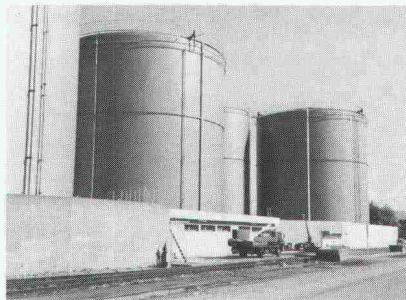

Düker Rempen,
Kraftwerk Wägital AG

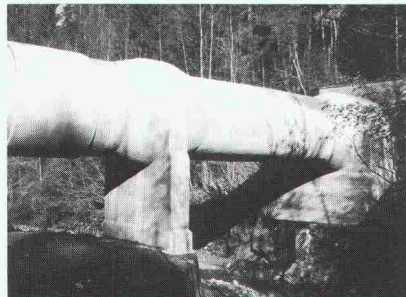

Abwasserreinigungsanlage
Rheinfelden

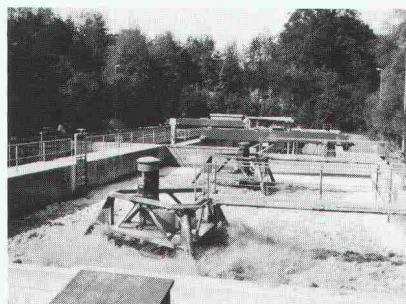

Auffangwanne
der Sika AG, Zürich

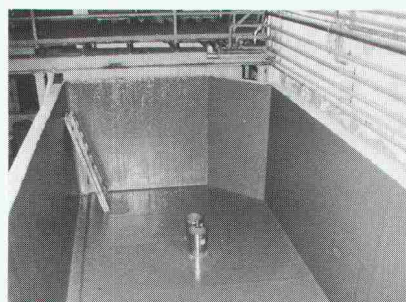

SIEMENS

An alle Architekten, Küchenbauer und Bauherren, die der Zeit 45 cm voraus sind:

Wer in gute Ideen investiert, ist allen andern immer ein bisschen voraus.

Zum Beispiel unser neuer Geschirrspüler Lady Plus 45. Wie der Name schon sagt, braucht er in der Breite nur noch 45 cm Platz. Er hat eine Öko-Dosierkammer, Aqua-Stop und spart, verglichen mit grossen Geschirrspülern, um die 20% Wasser, 30% Strom und einiges an Reiniger – als Fachmann kennen Sie sicher bereits schon die vielen Siemens-Vorteile.

Lady Plus 45. Falls das für Sie noch kein Begriff sein sollte, dann verlangen Sie doch umgehend weitere Informationen.

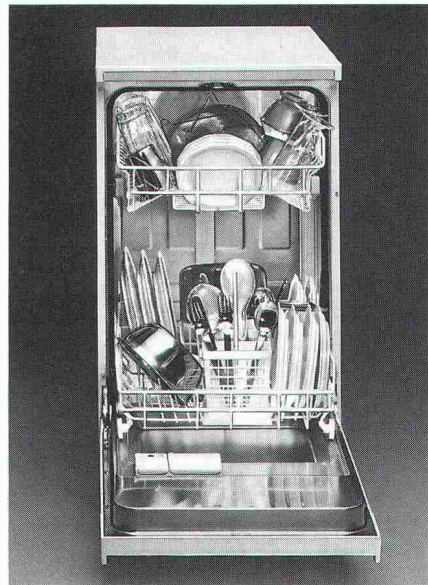

Auch kleine Küchen sind jetzt gross genug!
Lady Plus 45. Der Geschirrspüler mit
der sensationellen «Breitenentwicklung!»

LADY PLUS 45.
Das Plus von Siemens.

Siemens-Albis AG, Abt. Haushaltgeräte, 8953 Dietikon-Fahrweid. Telefon 01/749 11 11

Sie eröffnen einen Betrieb oder werden selbständig.

Klar, dass Sie nach einer Personalvorsorge für Sie und Ihre Mitarbeiter suchen, die auf Ihre Situation zugeschnitten ist. Darum gibt es die Pensionskasse SIA STV BSA FSAI. Als Mitglied in einem dieser Berufsverbände profitieren Sie von einer autonomen Selbsthilfeorganisation, die die Bedürfnisse Ihrer eigenen Berufsgattung genau kennt und abdeckt. Und damit bieten wir Ihnen eine lückenlose Alters-, Hinterbliebenen- und Invalidenvorsorge, gesetzeskonform (BVG) und/oder den individuellen Verbesserungswünschen entsprechend.

Lassen Sie sich von uns beraten oder fordern Sie weitere Informationen an:

Tel. 031/22 87 81.



**Pensionskasse
SIA STV BSA FSAI**

**Eine Selbsthilfe Ihrer Berufsverbände.
Sicher. Autonom. Leistungsfähiger.**

**Höchste
Zeit,
zeitgemäss
ZU
dämmen.**



SCHICHTEX *im Hallenbau*

Bau + Industriebedarf AG 4104 Oberwil/BL, Tel. 061 401 40 30

- Degersheim:** Lista Degersheim AG
Tel. 0 71/54 54 11
- Aarau:** Otto Mathys AG
Tel. 0 64/45 01 11
- Altdorf:** Herger AG
Tel. 0 44/2 10 70
- Baden:** Otto Mathys AG
Tel. 0 56/22 50 15
- Basel:** Lista Organisation AG
Tel. 0 61/41 11 77
- Papyrus AG:** Tel. 0 61/25 13 66
- Bellinzona:** Giorgio Regusci
Tel. 0 92/26 26 66
- Bern:** Lista Organisation AG
Tel. 0 31/51 31 11
- Biel:** Allemand-Frères SA
Tel. 0 32/41 30 44
- Chiasso:** Fratelli Baumgartner SA
Tel. 0 91/44 65 36/37
- Chur:** Eugenio fürs Büro
Tel. 0 81/22 52 83
- Frauenfeld:** Lista Organisation
Tel. 0 54/22 20 25
- Fribourg:** J. C. Labastrou
Tel. 0 37/22 12 22
- Glarus:** Büro Zweifel & Co.
Tel. 0 58/61 56 61
- Genève:** Baumann-Jeaneret SA
Buroplan SA, Tel. 0 22/732 33 45
- Glattbrugg:**
Ruegg-Naegele + Cie. AG
Tel. 01/810 41 41
- Gossau:** Plus Schaller AG
Tel. 0 71/85 45 66
- La Chaux-de-Fonds:** Tibo SA,
Tel. 0 39/28 37 28
- Langenthal:** Oswald Meier AG
Tel. 0 63/22 64 42
- Lausanne:** Lista Organisation SA
Baumann-Jeaneret SA
Tel. 0 21/33 35 21
- Locarno:** Renato Ferrari SA
Tel. 0 21/20 30 01
- Lugano:** Dick & Figli SA
Tel. 0 91/23 51 51
- Luzern:** Büro Linsi AG
Tel. 0 41/23 65 75
- Martigny:** Schmid & Dirren SA
Tel. 0 20/6 243 44
- Neuchâtel:**
Belomy Organisation
Tel. 0 38/33 61 00
- Oiten:** Otto Mathys AG
Tel. 0 62/32 18 23
- Büro Häusler AG**
Tel. 0 62/32 38 88
- Porrentruy:** Ch Nicol SA
Tel. 0 66/66 21 32
- Schaffhausen:** Bühler Bürotechnik
Tel. 0 53/24 78 24
- Sion:** Schmid & Dirren SA
Tel. 0 27/22 00 50
- Solothurn:** Büromaschinen AG
Tel. 0 65/61 17 61
- St Gallen:** Lista Organisation AG
Tel. 0 71/22 07 07
- Thun:** Keeser AG, Büro-Center
Tel. 0 33/22 19 22
- Triengen/FI:** A. Beck AG
Tel. 0 71/25 83 77
- Uznach:** Büro Zweifel & Co.
Tel. 0 55/72 19 29
- Winterthur:** Bruno Soma AG
Tel. 0 52/27 38 18
- Yverdon:** E. Chapuis
Tel. 0 24/24 33 35
- Zolger:**
Tel. 0 61/51 38 60
- Zürich:** Lista Organisation AG
Tel. 01/21 10 18
- Grado & Co.,** Tel. 01/201 52 46
- Rey & B.,** Tel. 01/47 32 45
- Rey & Naegeli + Cie. AG**
Ruegg-Naegele SA
Tel. 01/66 20 22 11
- Zug:** Büro-Center Walter AG
Tel. 0 42/31 71 31

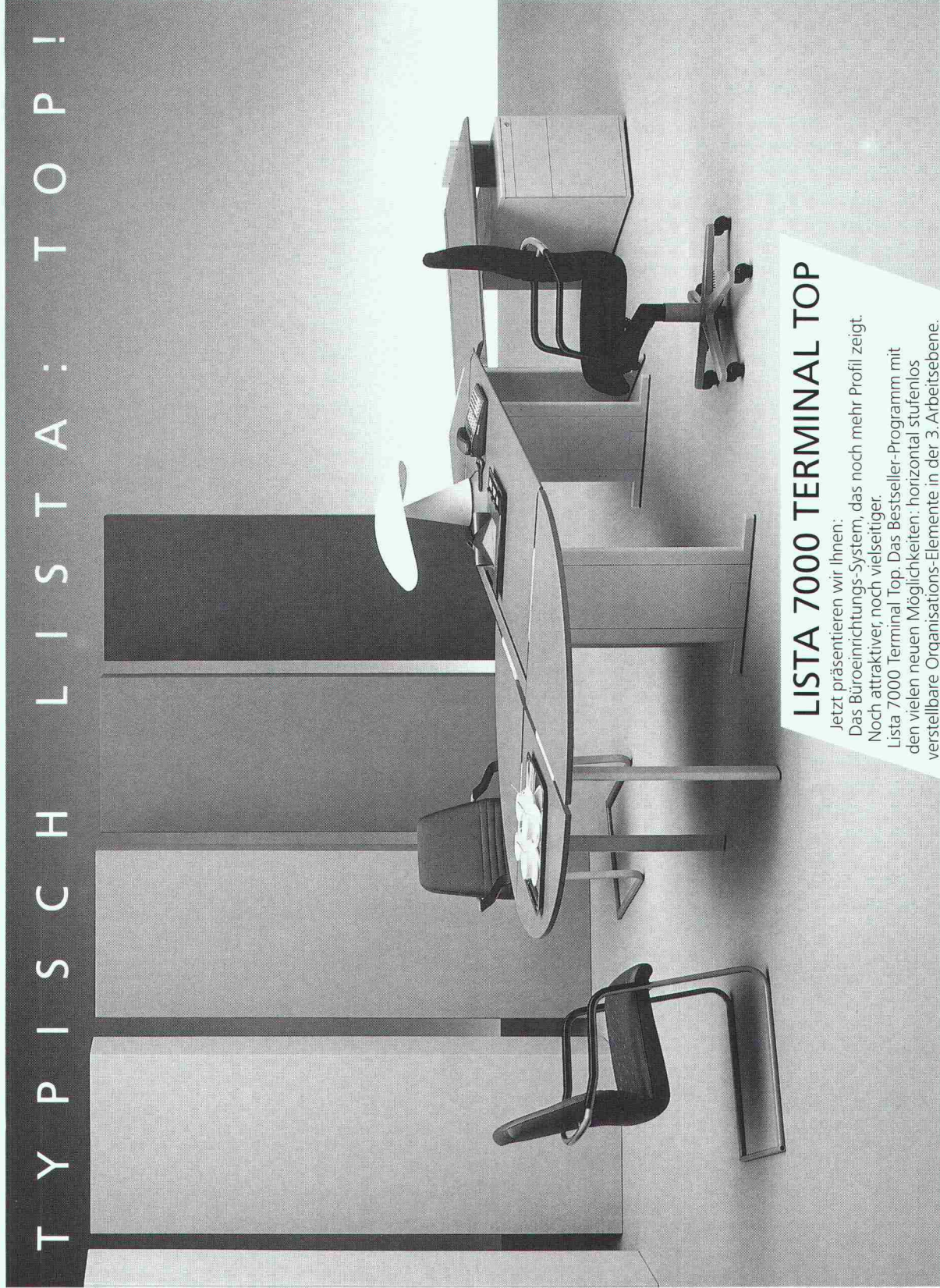

LISTA 7000 TERMINAL TOP

Jetzt präsentieren wir Ihnen:
Das Büroeinrichtungs-System, das noch mehr Profil zeigt.
Noch attraktiver, noch vielseitiger.

Lista 7000 Terminal Top. Das Besteller-Programm mit den vielen neuen Möglichkeiten: horizontal, stufenlos verstellbare Organisations-Elemente in der 3. Arbeitsebene. Oder unsichtbare Kabelführung in verschlaufungsfreien Kabelkanälen. Dazu Top-Design und neue Farben für eine moderne Arbeitswelt.

Entdecken Sie Lista 7000 Terminal Top – und in Ihrem Büro geht die Sonne auf.
Lista 7000 Terminal Top. Das erfolgreichste Büroeinrichtungs-System der Schweiz.

Karrier und Partner



bringt Freude ins Büro

Wer macht was?

Abdichtungen

Starr im Dünnschichtverfahren
ATISOL AG, Abdichtungs- und Gussasphaltbau, 6020 Emmenbrücke 2
Tel. 041 / 53 90 55, Telefax 041 / 53 78 62
BAUSCHUTZ AG,
RASCOR-Systemtechnik
8048 Zürich, Bristenstrasse 10,
Tel. 01 / 432 11 30

BENZ AG, Kunstharzbeläge und Bautenschutz, Bändlistrasse 31,
8064 Zürich, Tel. 01 / 432 50 24

IMPREGNA GmbH, 8036 Zürich,
Abt. Bausanierung, Hallwylstrasse 71
Tel. 01 / 241 95 05, Telefax 01 / 242 07 30

RENESCO AG, Wiesackerstrasse 89,
8105 Regensdorf, Tel. 01 / 842 33 55
Fax 01 / 840 36 08

STUMP BOHR AG, 8032 Zürich
Abt. Bautenschutz
Mühlebachstr. 20, Tel. 01 / 252 56 22

Abdichtungen

BAUPLUS c/o DIENER AG
Asylstrasse 77, 8030 Zürich
Tel. 01 / 252 55 34

Abfallbehandlung

Büro für Kies + Abfall AG
3118 Uttigen, Tel. 033 / 45 48 48

Akustik

IMHOF AKUSTIK, Ingenieurbüro
9043 Trogen, Tel. 071 / 94 31 11
4242 Laufen, Tel. 061 / 89 21 51

ISO/CONSULT/AG, 8630 Rütli ZH
Tel. 055 / 31 80 00

SCHNEIDER DÄMMTECHNIK AG
8401 Winterthur, Tel. 052 / 89 21 21
Beratung, Messungen, Schwin-
gungs-/Schallschutzkomponenten

SINUS ENGINEERING AG, 6010 Kriens
Amlehnstrasse 22, Tel. 041 / 41 79 19
Akustik und Lärmbekämpfung
Beratung, Messung, Gutachten

Altlasten/Deponien

Dr. W. REHSE, Ing.- u. Hydrogeologie
Planung + Beratung, Tel. 031 / 25 83 21
3101 Bern, Gutenbergstrasse 13

Angewandte Klimatologie/Meteorologie

Umweltüberwachung/Lufthygiene/
Geoinformatik
METEOTEST, Tel. 031/23 74 17
Fabrikstr. 29a, 3012 Bern

Architekturmodelle

ATELIER 7, M. Fricker
Klosbachstrasse 123, 8032 Zürich
Tel. 01 / 261 92 67

LÜCHINGER Modellbau
9113 Degersheim, Tel. 071 / 54 15 22

SCHALK MODELLBAU AG
8050 Zürich, Tel. 01/302 64 11
5430 Wettingen, Tel. 056/27 10 80

WERNER SCHNÜRIGER, 8953 Dietikon
Moosmattstr. 16, Tel. 01/740 27 57

MODELLBAU ZABOROWSKY
Inhaber D. Raffainer
Neumarkt 10, 8001 Zürich
Tel. 01/252 22 16

Asbestentfernung Brandabschottungen

Reichenberger AG, 6038 Gisikon
Reuss-Strasse 9, Tel. 041 / 91 02 22

Bauaustrocknung

Roth-Kippe AG, 8055 Zürich
Gutstrasse 12, Tel. 01 / 461 11 55

Baugrunduntersuchungen

BBL Baulaboratorium AG
4132 Muttenz/Basel, Tel. 061/61 33 14

EUB, Prüflabor für Erdbau,
Umwelt und Baustoffe,
3014 Bern, Stauffacherstrasse 130 A
Tel. 031 / 42 81 52, Fax 031 / 41 18 53

Baugrunduntersuchungen

CSD COLOMBI SCHMUTZ DORTHE AG
3097 Liebefeld/Bern, Tel. 031/53 64 12
1052 Le Mont-s.-Lausanne, 021/37 12 41
1700 Fribourg, Tel. 037/22 76 66
5000 Aarau, Tel. 064/24 66 22
4410 Liestal, Tel. 061/91 24 28
6004 Luzern, Tel. 041 / 51 24 71
1950 Sion, Tel. 027 / 22 60 76

GEOTEST AG
(s. Geologie - Geotechnik - Geophysik)

K+S P. KIEFER + R. STUDER AG
4153 Reinach BL, Tel. 061/76 94 76

SIEBER CASSINA + Partner
Sieber Cassina Handke + Partner
(s. Umweltverträglichkeitsprüfung)

Bauphysik

GEILINGER AG, Abt. Engineering
Museumstrasse 3, 8400 Winterthur
Tel. 052 / 88 11 11
Gebäudesimulation mit Temperatur-
und Energieberechnungen,
Akustik, Lärmschutz, Sanierungs- und
Energiekonzepte.

AG HEINR. HATT-HALLER, Zürich
Hoch- und Tiefbauunternehmung
Tel. 01 / 461 16 50

KOPITSIS BAUPHYSIK
M. Sc. dipl. Bauphysiker SIA
5610 Wohlen, Tel. 057 / 22 55 15

Bauwerkserhaltung

AESCHLIMANN Hans-Ulrich, Ing.-Büro
dipl. Bau-Ing. ETH/SIA/ASIC/STV,
Weidenstr. 13, 4142 Münchenstein 2
Tel. 061 / 46 96 11 - Fax 061 / 46 96 21

CONCRETAG
Beratende Ingenieure u. Architekten
Produkteunabhängige Beratung und
Experten, Zustandsanalysen,
Unterhaltskonzepte, Sanierungs-
vorschläge, Laboruntersuchungen,
Qualitätssicherung
8052 Zürich, Schaffhauserstrasse 473
Tel. 01 / 302 11 33

VSL BETONEXPERT
Beratende Ingenieure, neutrale
Begutachtung, Zustandsanalysen,
Experten, Laboruntersuchungen,
Unterhaltskonzepte, Sanierungsvor-
schläge, Qualitätssicherung, Frisch-
betonkontrollen, Vakuuminjektionen.
8304 Wallisellen, Industriestrasse 48
Tel. 01 / 830 76 70, Fax 01 / 830 76 71
3000 Bern 22, Stauffacherstrasse 130
Tel. 031 / 40 19 00
1023 Crissier, Rue Arc-en-Ciel 2
Tel. 021 / 634 73 24

Bauschäden und Expertisen

AG HEINR. HATT-HALLER, Zürich
Hoch- und Tiefbauunternehmung
Tel. 01 / 461 16 50

CONCRETAG
(s. Bauwerkserhaltung)

TFB + Betonstrassen AG Wildegg
Beratungen im Hoch-, Tief- und
Strassenbau
Lindenstrasse 10, 5103 Wildegg
Tel. 064 / 53 17 71, Telefax 064 / 53 16 27

VSL BETONEXPERT (s. Bauwerks-
erhaltung)

Betonlabor

EUB, Bern
Stauffacherstrasse 130 A, 3014 Bern
Tel. 031 / 42 81 52, Fax 031 / 41 18 53

TFB Wildegg
Lindenstrasse 10, 5103 Wildegg
Tel. 064 / 53 17 71, Telefax 064 / 53 16 27

VERSUCHSSTOLLEN HAGERBACH AG
7320 Sargans, Tel. 085 / 2 59 09

Beton- und Naturstein- Untersuchungen

EUB, Bern (s. Betonlabor)

GEOTEST AG
(s. Geologie - Geotechnik - Geophysik)

CSD AG (s. Baugrunduntersuchungen)

Betonbohren/Betonfräsen

BETONBRENN AG, Asylstrasse 77
8030 Zürich, Tel. 01 / 252 55 39

Betonrisse

Verpressungs-Sanierung
Anderegg AG, St.Gallen, 071 / 23 65 64

Betonsanierungen

ARGE STUTZ BAUTENSCHUTZ
Gunit, Spritzbeton, Hydro-Dynamik
8580 Hatswil, Tel. 071 / 67 13 24

BAUPLUS c/o DIENER AG
Asylstrasse 77, 8030 Zürich
Tel. 01 / 252 55 34

BENZ AG, Kunstharzbeläge und
Bautenschutz, Bändlistrasse 31,
8064 Zürich, Tel. 01 / 432 50 24

BETOSAN AG,
Zikadenweg 7, 3000 Bern 32,
Tel. 031 / 42 92 82

ING. GREUTER AG, 8182 Hochfelden
Tel. 01 / 860 33 40, Fax 01 / 860 80 65

AG HEINR. HATT-HALLER, Zürich
Hoch- und Tiefbauunternehmung
Tel. 01 / 461 16 50

IMPREGNA GmbH, 8036 Zürich,
Abt. Bausanierung, Hallwylstrasse 71
Tel. 01 / 241 95 05, Telefax 01 / 242 07 30

Gunit, Spritzbeton, Sandstrahlen
E. LAICH SA, 6670 Avegno,
Tel. 093 / 81 17 22

J. F. JOST BAU AG,
Steinwiesenstrasse 3, 8952 Schlieren
Tel. 01 / 730 32 32

RENESCO AG, Wiesackerstrasse 89,
8105 Regensdorf, Tel. 01 / 842 33 55
Fax 01 / 840 36 08

STUMP BOHR AG, 8032 Zürich
Abt. Bautenschutz
Mühlebachstr. 20, Tel. 01 / 252 56 22

TECTON-BAUTENSCHUTZ AG
5432 Neuenhof, Ringstr. 18
Tel. 056 / 87 11 90, Fax 056 / 86 18 55

Brandabschottungen

Reichenberger AG, 6038 Gisikon
Reuss-Strasse 9, Tel. 041 / 91 02 22

Brandschutzdämmungen

SCHNEIDER DÄMMTECHNIK AG,
8401 Winterthur, Im Hölzli 26
Tel. 052 / 89 21 21

Briefkasten

Gitterrost-Vertrieb WALTER ALBIEZ AG
8031 Zürich, Tel. 01 / 44 55 70

CAD

allcad ag, CAD für das Bauwesen
8625 Gossau ZH, Tel. 01 / 935 49 27
Schulung, Verkauf, Hot-Line,
Planproduktion

CAD

RZW DR. WALDER + PARTNER AG
Rechenzentrum und Softwarehaus
3073 Gümliingen, Tel. 031 / 52 69 62
8032 Zürich, Tel. 01 / 383 65 75

CAD acadGraph

M-INFORMATIK AG, 8953 Dietikon,
Grünastrasse 23, Tel. 01 / 743 71 11
Beratung, Schulung, Gesamtlösungen
(siehe SIA-Systemkatalog CAD)

CAD-Ausbildung

Einführungs- und Intensivkurs,
Individualtraining, Vertrieb
ALLPLOT/ALLPLAN
CDS Bausoftware AG
9435 Heerbrugg, Tel. 071 / 72 66 75

CAD für Architekten und Bauingenieure

R. BONOMO und Partner,
dipl. Ingenieur ETH,
8600 Dübendorf, Tel. 01 / 820 04 83

CAD für Architekten und Bauingenieure

FIDES INFORMATIK
8004 Zürich, Tel. 01 / 249 27 01
Integrierte Lösung für das
gesamte Bauwesen.

CAD für Architekten und Bau- ingenieure/Bauadministration

PCG INFORMATIK AG
8957 Spreitenbach, Tel. 056/71 49 81-82
komplette Lösung für das Bauwesen

CAD vom Architekten

VIFIAN + ZUBERBÜHLER AG
8904 Aesch, Tel. 01 / 737 38 11
Das 1987/1988 von Schweizer
Architekten meistgekaufte
CAD-System! An einer unverbind-
lichen Demo zeigen wir Ihnen warum.

CAD vom Architekten für Architekten

H.R. FUCHS, Architektur + CAD
8330 Pfäffikon ZH, Tel. 01 / 950 16 39
CADVANCE - das professionelle, leicht-
erlernbare CAD. Verl. Sie eine Demo!

CAD mit Autocad für Archi- tekten und Bauingenieure

W & H Informatik, H.Waber, S.Hunyadi
8953 Dietikon, Tel. 01 / 740 22 52
Individuelle Beratung, PC- und
Netzwerk-Lösungen, Bibliotheken,
lipunterstützte Konstruktionshilfen,
Armierungsmodul mit Eisenliste,
Schulung.

CAD für Bauwesen

ARIGER, MARTY & ZWICKY AG
9500 Wil, Tel. 073 / 22 56 64
«Aus der Praxis - für die Praxis»
Devisierung, Baukostenkontrolle -
CAD-Lösung - die integrierte Lösung

CAD/STATIK/EDV für Bauingenieure

Programmsystem CAESAR, vollstän-
dige EDV-Lösungen für das ganze
Bauingenieurbüro.
Rony Dahinden
Ingenieure + Software AG
8370 Sirmach, Tel. 073 / 26 39 22

CADD für Architekten Innenausbau und Design

POINT LINE AG, Zürcherstr. 27,
5402 Baden, Tel. 056 / 20 14 60
2D-3D-SOLID MODELING-PAINT
Durchwandern/Durchfliegen des Modells
Beratung · Schulung · Gesamtlösung

Datenverarbeitung

INSER AG, Beratende Ing. für EDV
Rechen- und Zeichenzentrum
3097 Liebefeld, Tel. 031 / 59 20 88

EDV-Baulösungen

Bauadministration und CAD auf PC's
PTO P. Pettillo, 5212 Hausen b. Brugg
Unterlagen, Vorführung, 056 / 42 12 32

EDV-Lösungen für den Archi- tekten und Bauingenieur

FIDES INFORMATIK
8004 Zürich, Tel. 01 / 249 27 01
Grösstes Angebot an Programmen von
Berechnung über Devisierung bis CAD

Endoskopie

Hohlraumkontrollen jeder Art
SPI AG, Ipsach, Tel. 032 / 51 71 58
VSL BETONEXPERT (s. Bauwerks-
erhaltung)

Erschütterungen/Messungen

EXPLOSIV CONSULT AG
8492 Wila, Tel. 052 / 45 17 78

SEISMA AG, Frohburgstrasse 85
8006 Zürich, Tel. 01 / 361 61 77
Inhaber Dr. K. Staudacher
Beratende Ingenieure ETH/SIA
für Baudynamikaufgaben und
schwimmende Lagerungen

CSD AG (s. Baugrunduntersuchungen)

GEFAS (s. Sprengtechnik)

GEOTEST AG
(s. Geologie - Geotechnik - Geophysik)

Wirtschaftlichkeit ist nicht nur eine Frage des Preises. Andere Fragen sind mindestens ebenso wichtig: Sind die Materialien baustellengerecht und einbaufertig? Bieten sie Sicherheit vor Verlegefehlern? Ermöglichen sie einfachere Arbeitsabläufe? Ersparen sie aufwendige Berechnungen und komplizierte Konstruktionen? Und schliesslich: Haben sie sich in der Praxis bewährt?

Unsere Produkte entsprechen allen Anforderungen, die ein Ingenieur an ihre Wirtschaftlichkeit stellen kann. Cret-Dorne beispielsweise machen Konsolen und Gerbergelenke überflüssig – teure Schalungs- und Armierungsarbeiten entfallen also. Das Dura-System als reine Eisenbetonlösung spart Zeit und Geld: Die Durchstanzkörbe lassen sich schnell und ohne komplizierte Versetzarbeit einbauen.

A S C H

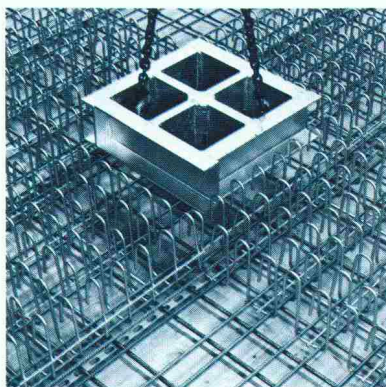

A N D E N

Genauso praxisgerecht sind auch Arbo-Kragplattenanschlüsse und Nell-Lager von Aschwanden.

Darüberhinaus bieten wir auch noch ein wirtschaftliches «Baumaterial» ganz besonderer Art an: Den Aschwanden-Ordner, der über unsere Produkte übersichtlich und detailliert Auskunft gibt und jedem Ingenieur komplizierte eigene Berechnungen erspart.

Unsere Dokumentation ist gratis. Und gratis ist auch die fachgerechte Beratung durch unsere Spezialisten.

F. J. Aschwanden AG · CH-3250 Lyss
Tel. 032 84 86 11 · Fax 032 84 47 42

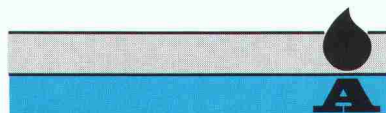

Aschwanden

CONA[®] Sol:

alles fest vor Anker.

Vorgespannte Boden- und Felsanker sind aus dem heutigen Tiefbau nicht mehr wegzudenken. Typische Anwendungsbereiche dieser Technik sind rückverankerte Baugruben, Hangsicherungen, Fundationsplatten unter Auftrieb, zugbelastete Fundamente usw.

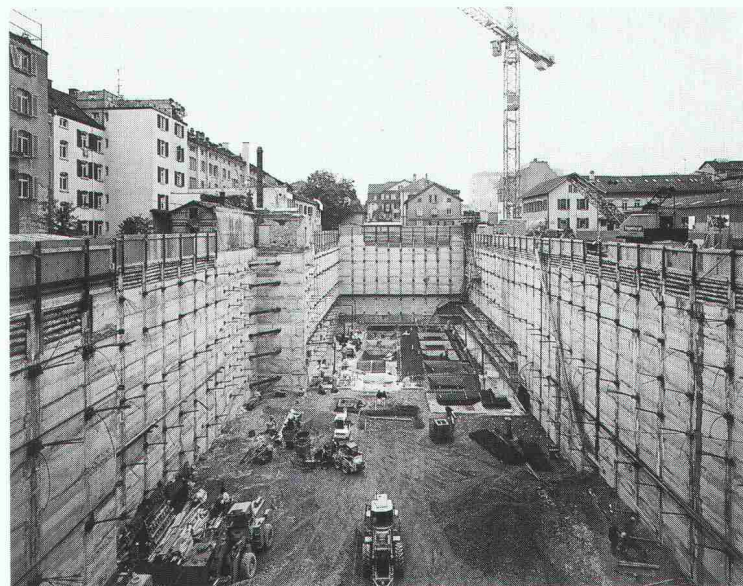

Geschäftshaus Winterthur-Versicherungen, Paulstrasse, Winterthur.

Sowohl ConaSol-Bodenanker wie auch ConaSol-Felsanker werden aus hochwertigen Litzen gefertigt. Die nominellen Bruchkräfte betragen je nach Litzenzahl 180 bis 5410 kN.

Je nach Verwendungsart kommen temporäre oder permanente Boden- und Felsanker zum Einsatz. Permanente ConaSol-Anker verfügen über einen sogenannten doppelten Korrosionsschutz.

Verankern Sie mein Vertrauen in ConaSol

Dass Boden- und Felsanker moderne Baumethoden unterstützen, sehe ich ein. Beweisen Sie mir, dass sie auch vielseitig und sicher sind:

- mit Unterlagen und Prüfberichten
- anhand ausgeführter Bauten
- anlässlich eines Besuches bei mir

Firma: _____

Name: _____

Strasse: _____

PLZ/Ort: _____

Tel.: _____ Intern: _____

Einsenden an StahlTon AG, Riesbachstrasse 57, 8034 Zürich

StahlTon

Offene tubac Garderoben

tubac

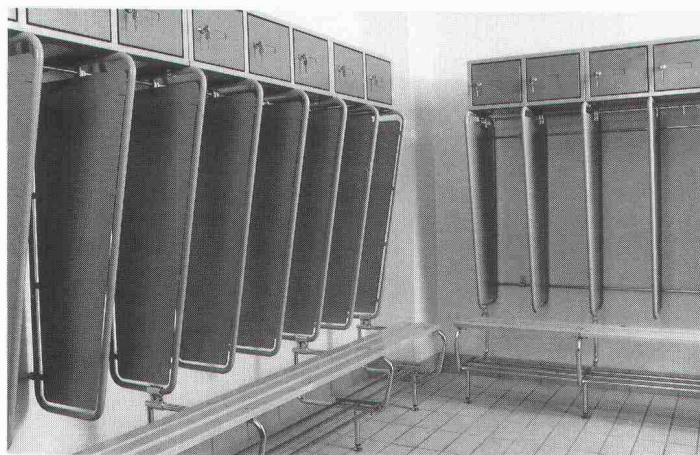

Die offenen **tubac** Garderoben in einfacher Ausführung, mit einzelnen abschliessbaren Kästchen oder mit Frontbank und Schuhablage sind von äusserst robuster Beschaffenheit. Sie sind in verschiedenen Farben erhältlich und sind die zweckmässige Einrichtung für Fabriken und Werkstätten, Feuerwachen und Zivilschutzräume, für Sporthallen, Schulen usw.

Ein Telefonanruf genügt und wir stellen Ihnen gerne die ausführliche Dokumentation zu.

tubac sa 4, route de Lausanne
1401 Yverdon Tel. 024 214 236
tubac Lausanne 021 23 42 95
tubac Genève 022 734 68 79

THEOREME

Repoxit AG · Helgenstr. 21 · Postfach · 8403 Winterthur · 052 27 17 21

REPOXIT

Die Bodenmacher aus Winterthur.

Das harte Trio:

Verlangen Sie unsere Dokumentation.

Kunstharz

- dicht
- druckfest
- abriebfest
- fugenlos

Hartsteinholz

- fusswarm
- gleitsicher
- staubfrei
- fugenlos

Hartbeton

- druckfest
- abriebfest
- staubfrei
- pflegeleicht



preTon-BAUTEILE

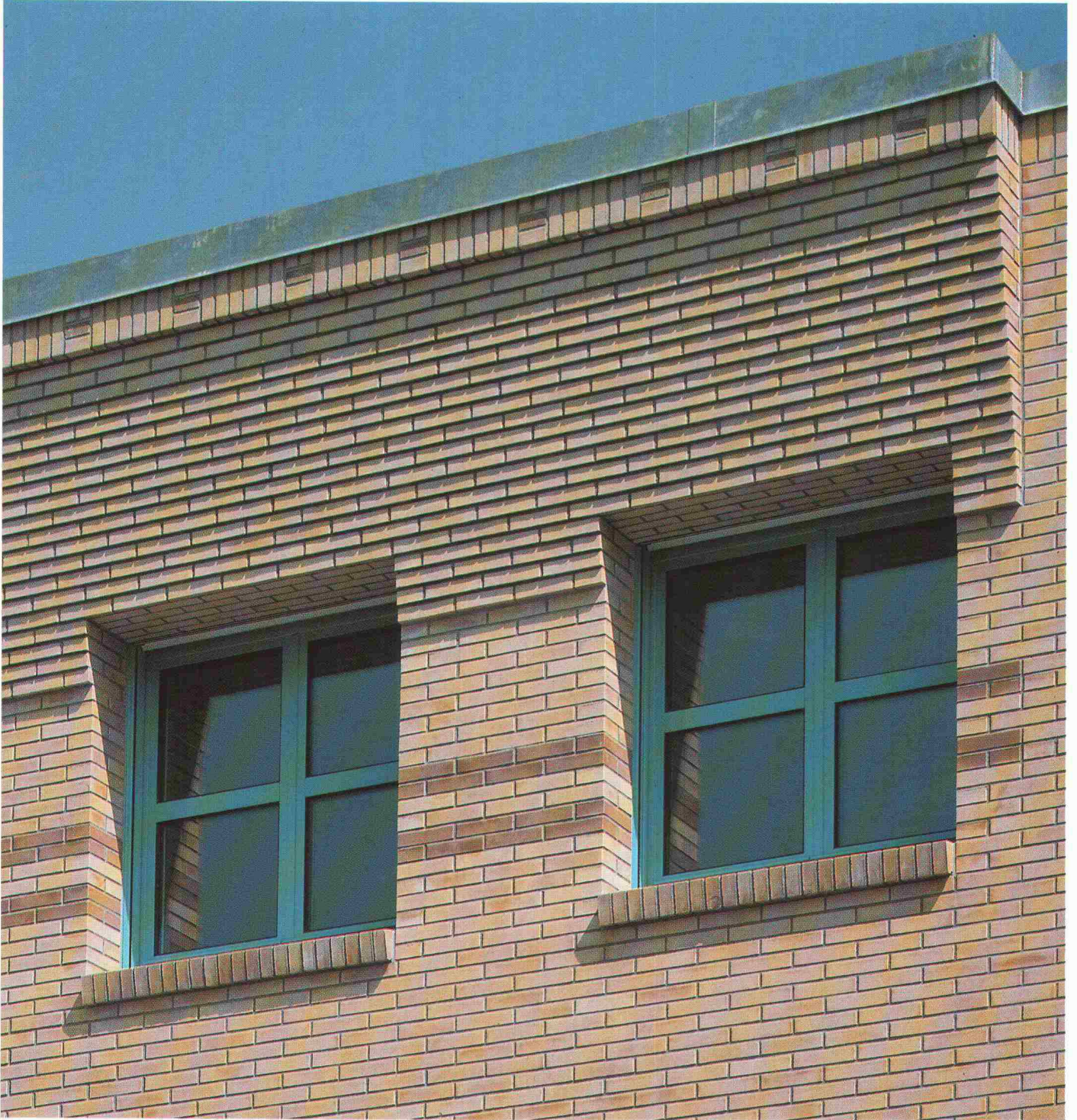

**Einfach und vielseitig
verwendbar für sämtliche
Sichtbacksteinfassaden.**



Keller AG Ziegeleien

8422 Pfungen ZH Tel. 052 31 10 21 Fax 052 31 22 76



CAD vom Architekten

**CAD nach Mass bringt Nutzen,
weil jedes Architekturbüro seine beson-
deren Bedürfnisse hat.**

**Nicht von allem etwas, sondern vom
Richtigen soviel wie nötig.**

**Wir, Vifian und Zuberbühler haben es.
Das in schweizerischen Architekturbüros
meistverbreitete CAD-System.**

Vereinbaren Sie mit uns einen für Sie bestimmten Demotermi-
n. In unserem Architekturbüro in Aesch b. Birmensdorf oder in
unserem Demoraum in Bern zeigen wir Ihnen wie sicher,
wirtschaftlich und einfach Sie mit unserem System Ihre Arbeit
bewältigen können.

Rufen Sie uns an.

**VIFIAN + ZUBERBÜHLER AG
ARCHITEKTURBÜRO
HALDENSTRASSE 31
8904 AESCH B. BIRMENSORF
TEL: 01/ 737 38 11**

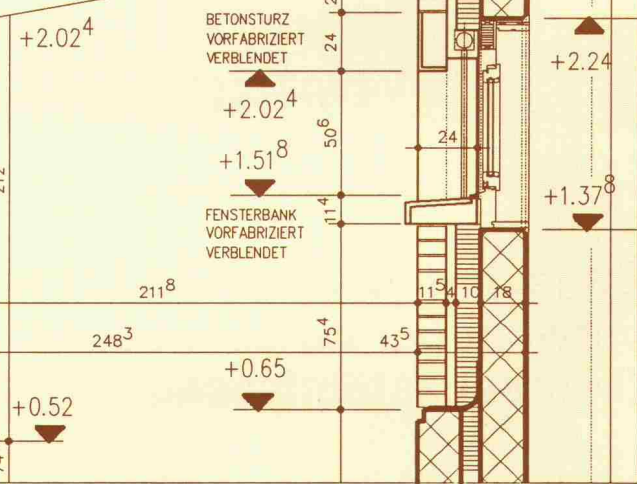
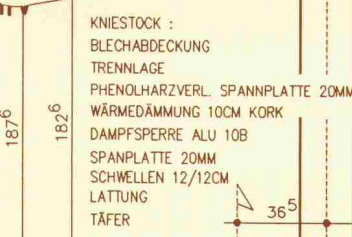
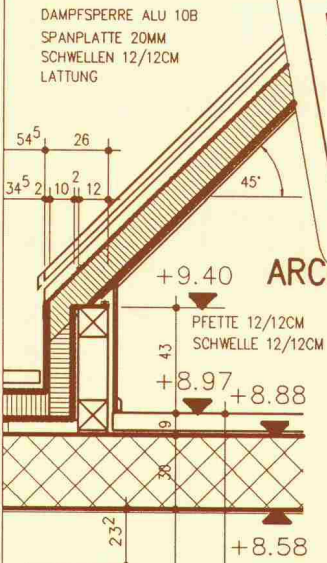

FORMSPERRHOLZ.



Banca del Gottardo/Mario Botta, Lugano

DER STOFF, AUS DEM DIE RÄUME SIND.

■ Formsperrholz – ein geniales Prinzip, Holz richtig in Form zu bringen. Denn dieser Stoff ist enorm vielseitig. In Form und Farbe. Für jede Verwendung: Raumgestaltung, Decken, Raum-Akustik, Wendeltreppen, Handläufe, Verkleidungen – und alles, was den Raum zum Traum macht.

Als Architekt können Sie sich voll und ganz auf die gestalterischen Aufgaben konzentrieren. Den Rest machen wir: von der Planung bis zur Montage.

Verlangen Sie unsere neue Broschüre:
Tel. 055/74 11 00.



Lignoform Benken AG
CH-8717 Benken SG
Telefon 055/74 11 00

schöck **AKTUELL** schöck **AKTUELL**

Schöck setzt neue Massstäbe

Schöck ISOKORB

DER Kragplattenanschluss mit Duplex-Stahl 1.4462

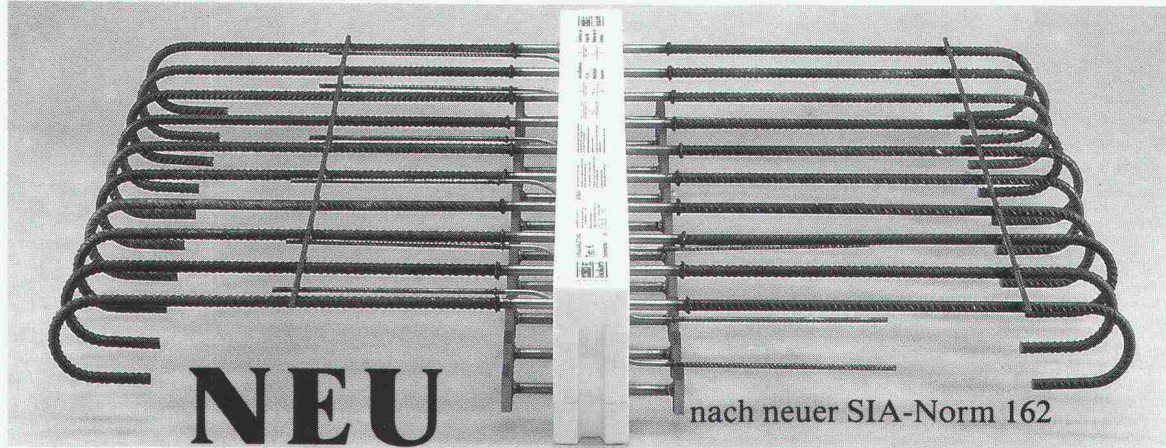

Schöck-Bauteile AG, 5610 Wohlen, Paul-Walser-Weg 8
Postfach 156, Telefon 057/22 06 12, Telefax 057/22 39 13

schöck Ideen
fürs
Bauen

In Kälte-, Wärme- und Schalldämmfragen haben wir das Sagen !

**NEUES LICHT
IN ALLER KÜRZE.**



Metallveredelung Industrieller Korrosionsschutz



Wenn es um Werterhaltung und Aesthetik geht, zählt nur erstklassige Arbeit.

In der Metallveredelung wie im industriellen Korrosionsschutz sind wir führend und erbringen objekt- und problemorientierte Dienstleistungen in grosser Vielfalt.

Feste Termine, prompter Abhol- und Lieferservice.

vb VERZINKEREI AG
BETTWIESEN

9553 Bettwiesen TG, Metallveredelung
Industr. Korrosionsschutz
Tel. 073 · 22 21 44, Fax 073 · 22 65 12

W VERZINKEREI
WELLHAUSEN AG

8552 Wellhausen TG, Feuerverzinkung
Duplex (Zink + Farbe)
Tel. 054 · 66 21 21, Fax 054 · 66 21 29

DULUX® D VON OSRAM.

Eine Lampe, die so wirtschaftlich funktioniert wie eine Leuchtstofflampe und so handlich ist wie eine Glühlampe: Das ist die Kompakt-Leuchtstofflampe DULUX® D.

Damit ist sie die ideale Lampe für Downlights und alle Lichtsysteme, die wohnliches, aber wirtschaftliches Licht verbreiten sollen.

Ihre Leistungsstufen von 10, 13, 18 und

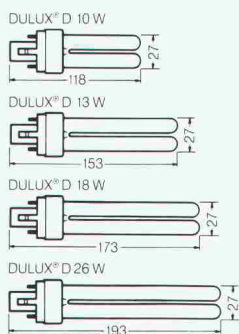

10 W  = 600 Lumen = 60 W 

13 W  = 900 Lumen = 75 W 

18 W  = 1200 Lumen = 100 W 

26 W  = 1800 Lumen = 2 x 75 W 

26 W entsprechen dem Glühlampenlicht von 60, 75, 100 und 150 W.

Und bei aller Kürze ist sie mit 27 mm Breite sogar noch flacher als eine herkömmliche Glühlampe.

Sie brennt aber fünfmal so lange und braucht bis zu 80% weniger Strom.

Und wird damit entsprechend weniger heiß.

Einseitig gesockelt und mit integriertem Starter, läßt sich die DULUX® D mit handelsüblichen Vorschaltgeräten schnell und einfach anschließen.

Die Lampe, die einen auf ganz neue Lichtideen bringen kann.

HELL WIE DER LICHTER TAG **OSRAM**



WERNER MAAG AG Guss, Edelstahl, Beton Entwässerungstechnik

Postfach, 8032 Zürich
Zeltweg 44
Telefon (01) 251 75 80
Telex 58675

PASSAVANT Flachdachwasserabläufe

aus Guss – die sichere, problemlose Flachdachentwässerung. Das bewährte Baukastensystem aller PASSAVANT-Flachdachabläufe erlaubt **das Überbrücken jeder Höhe, ohne den untersten einbetonierten Ablaufkörper zu verändern.**

Der sicherste Anschluss einer Abdichtung an den Dachwasserablauf ist der Klebeflansch in Verbindung mit dem verschraubten Flanschring (Kleben + Verspannen).

Verlangen Sie Unterlagen

| | |
|---------|-----|
| Adresse | 10 |
| _____ | |
| _____ | |
| _____ | SIA |

WM-ENTWÄSSERUNGSTECHNIK

40 Jahre

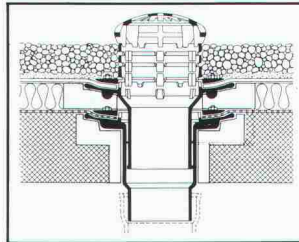

PASSAVANT Dachwasserablauf aus Guss

1- oder 2teilig, Abgang senkrecht oder waagrecht. Mit Kugelrost und Distanzringen 25, 35 und 45 mm hoch. Der sicherste Anschluss der Dichtungsbahn ist die Flanschverbindung.

VSA-Zulassungsempfehlung

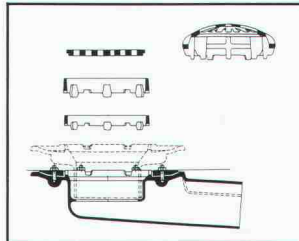

PASSAVANT Baukastensystem

Gleiche Grundbauteile mit verschiedenen Ergänzungsbau teilen. Die optimale Lösung und Anpassung während der Bauzeit.

VSA-Zulassungsempfehlung

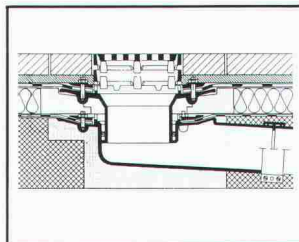

PASSAVANT Dachwasserablauf aus Guss

1- oder 2teilig, mit der sicheren Flanschverbindung. Flachrost begehbar oder befahrbar, rund oder quadratisch. Höhenverstellbar mit Distanzringen.

VSA-Zulassungsempfehlung

EgoKiefer Lang-Lang-Zeit-Fenster aus Holz und Holz/Aluminium

1. Beweis: besseres Stehvermögen

Die neuen EgoKiefer Langzeit-Holz- und Holz/Aluminium-Fenster werden exklusiv aus lamellierten Friesen gefertigt. Sind perfekt schichtverleimt. Sowohl Rahmen wie Flügel. Und bewahren deshalb ihre hervorragenden bauphysikalischen Eigenschaften doppelt so lang wie gewöhnliche Fenster.

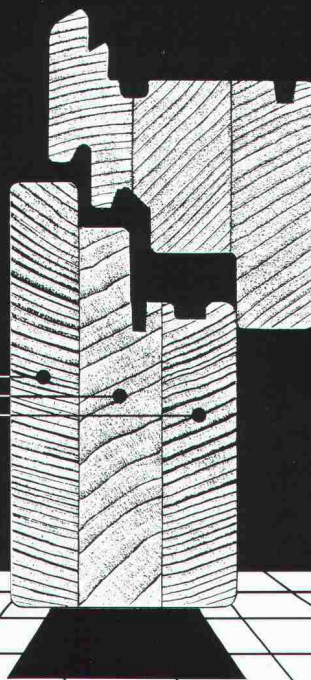

Die neuen EgoKiefer Langzeitfenster – Das Resultat der neuen Fenstertechnik bei EgoKiefer.

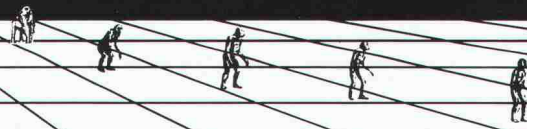

Schnell verlegt und Kosten gespart: Kragplatten- isoliererelemente von SFS

Die Vorteile
liegen auf der Hand:

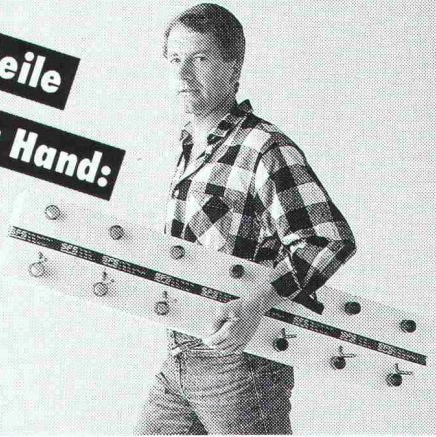
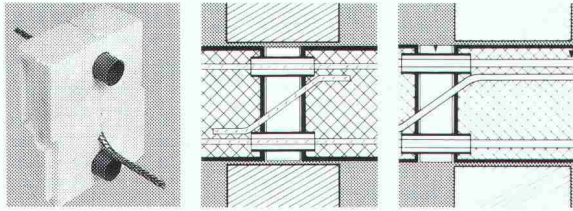

- optimale Isolationslösung
- normale Bewehrungsberechnung
- einfaches und rasches Verlegen
- sämtliche Standardgrößen ab Lager
- Korrosionsgeschützt, kraftschlüssig
- Kostenersparnis bis zu 50%

Vertrieb Ostschweiz:

Vertrieb übrige Regionen:

SFS Stadler
Armierungsstahl
9435 Heerbrugg
Tel. 071-70 51 51

Betomax AG
8604 Volketswil
01 - 945 04 04

SFS

halten doppeltdoppelt, was sie versprechen.

2. Beweis: besserer Oberflächenschutz

Bei den neuen EgoKiefer Langzeit-Holz- und Holz/Aluminium-Fenstern sind alle Holzpartien optimal geschützt. Auch bei Beschlägeausparungen, Fugen und Nuten. Durch Langzeit-tauchen, 3 Minuten lang. Durch anschließendes sorgsames Spachteln und Schleifen. Durch Lackbeschichtung mit modernster Spritztechnik.

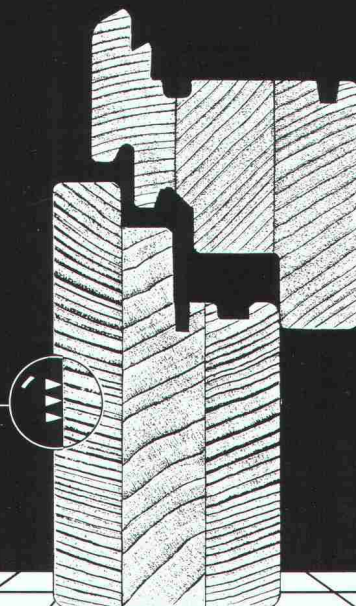

EgoKiefer



führend für Fenster und Türen
in der ganzen Schweiz.

Wir möchten mehr über die Langzeitfenster von EgoKiefer erfahren und bitten um
entsprechende Dokumentation.

Firma: _____

Name, Vorname: _____

Strasse: _____

PLZ/Ort: _____

Einsenden an: EgoKiefer AG
Dokumentationsstelle
Postfach
9450 Altstätten

Das ideale Werkzeug für den Bauingenieur

CAESAR ist ein CAD-Programm modernster Art.

Vom Schalungsplan über die FEM-Statik bis zum Armierungsplan und zur Eisenliste werden alle Arbeitsgänge des Ingenieurs und des Zeichners unterstützt.

Gleichsam spielerisch, mit viel Farbe, begleitet CAESAR den Anwender im graphischen Dialog mit dem Resultat, dass

- fehlerfrei gearbeitet wird
- saubere Pläne entstehen
- die Freude am Arbeitsplatz wächst
- viel Zeit eingespart wird.

Folgende Möglichkeiten sind in CAESAR enthalten:

- Projekt- und Planverwaltung
- Übernahme von Architekturplänen
- Mächtiges 2D-Zeichnungsprogramm
- Wie mit Transparentpapier überlagern Sie Ihren Grundriss mit Unterstützungen, Maschen und Lasten
- FEM-Statik mit 3- und 4-Eck-Maschen
- Übernahme der Reaktionen von Stock zu Stock
- Umfangreiches Armierungsplanmodul.
Die Sollarmierung wird jederzeit mit Farbschichtplänen der Armierung hinterlegt. Sie sehen sofort wo noch Armierung abgedeckt werden muss.
- Automatische Eisenliste
- Werkleitungspläne

CAESAR wurde vollumfänglich in der Schweiz entwickelt und ist den Schweizer Bedürfnissen exakt angepasst. Regelmässige Benutzerseminare leiten CAESAR zu einer sehr zukunfts-sicheren EDV-Investition.



Rony Dahinden, **Ingenieur+Software AG**

8370 Sirmach, Grünastr. 4, Tel. 073 / 26 39 22

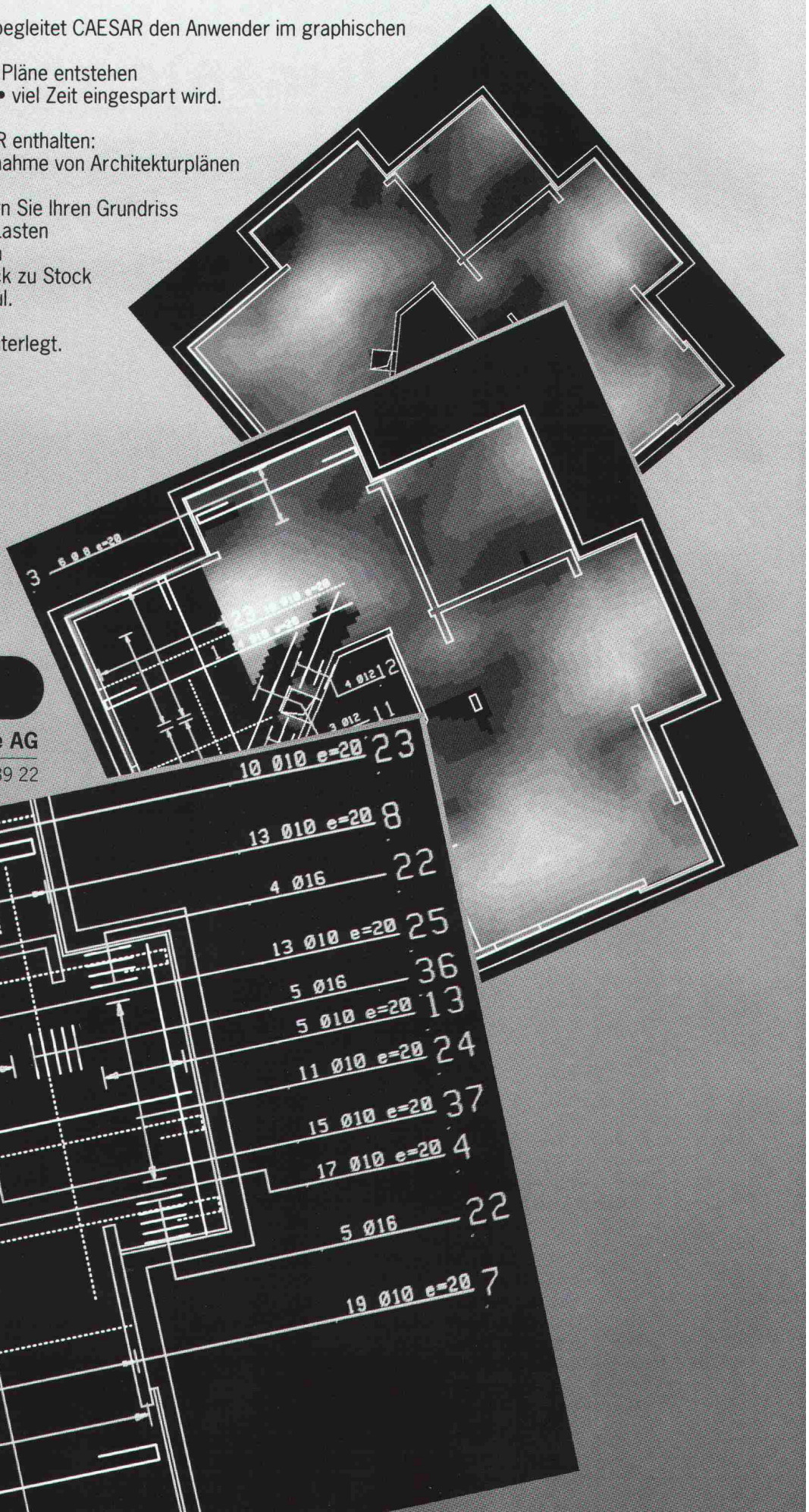

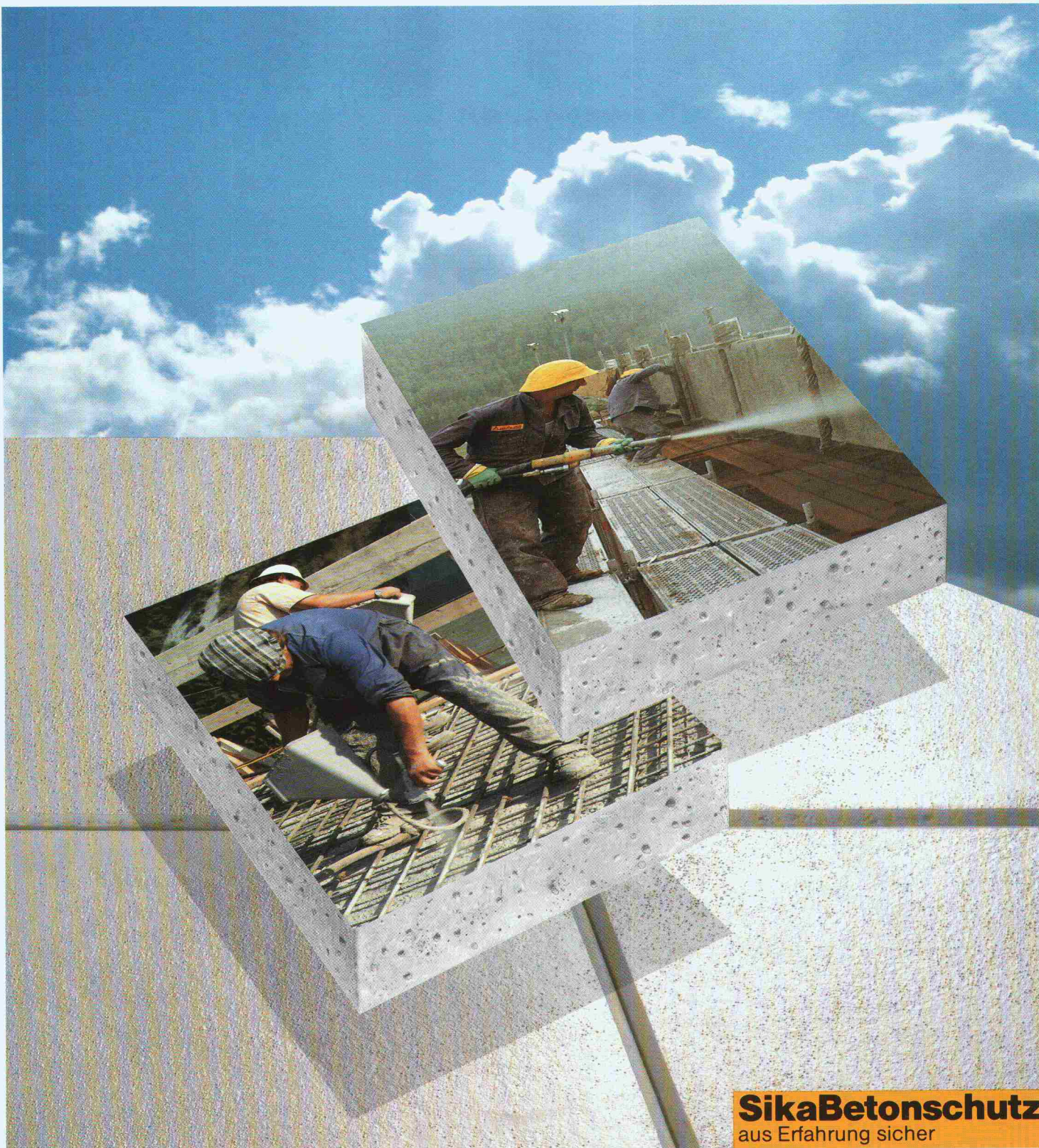

SikaBetonschutz
aus Erfahrung sicher

Einfacher und wirtschaftlicher sanieren mit dem Beton-Reparatursystem von Sika!

Was sich seit Jahren bewährt, entwickelt Sika ständig weiter. So werden die neuesten Materialtechnologien laufend ins umfassende System integriert. Damit verfügt der Fachmann immer über den neuesten Stand der Produkteentwicklungen. Dazu zwei aktuelle Beispiele, wie Sika Beton-Reparaturen einfacher, schneller und wirtschaftlicher macht: Sika Top Armatec 110 EpoCem® ist das zementöse mit Epoxidharz vergütete Beschichtungsmaterial mit Korrosionsinhibitoren-Armierungsschutz und Haftbrücke in

einem Produkt; Sikacem®-Gunit 133, der 1-komponentige, kunststoffvergütete Hochleistungs-Spritzmörtel für grossflächige Betonsanierungen, basiert auf der Sika-Silicafume-Technologie. Zum umfassenden, praxiserprobten Sika®-Beton-Reparatursystem gehören aber auch die SikaTop® Mörtel für die manuelle Reprofilierung und den Porenverschluss, sowie die Schutzbeschichtungen Sikagard® und SikaColor®. Wir informieren Sie gerne im Detail über das neue Sika®-Beton-Reparatursystem.



**Bauchemie
aus der Schweiz.
Für die Welt.**

Einzugsbereit in 24 Stunden.

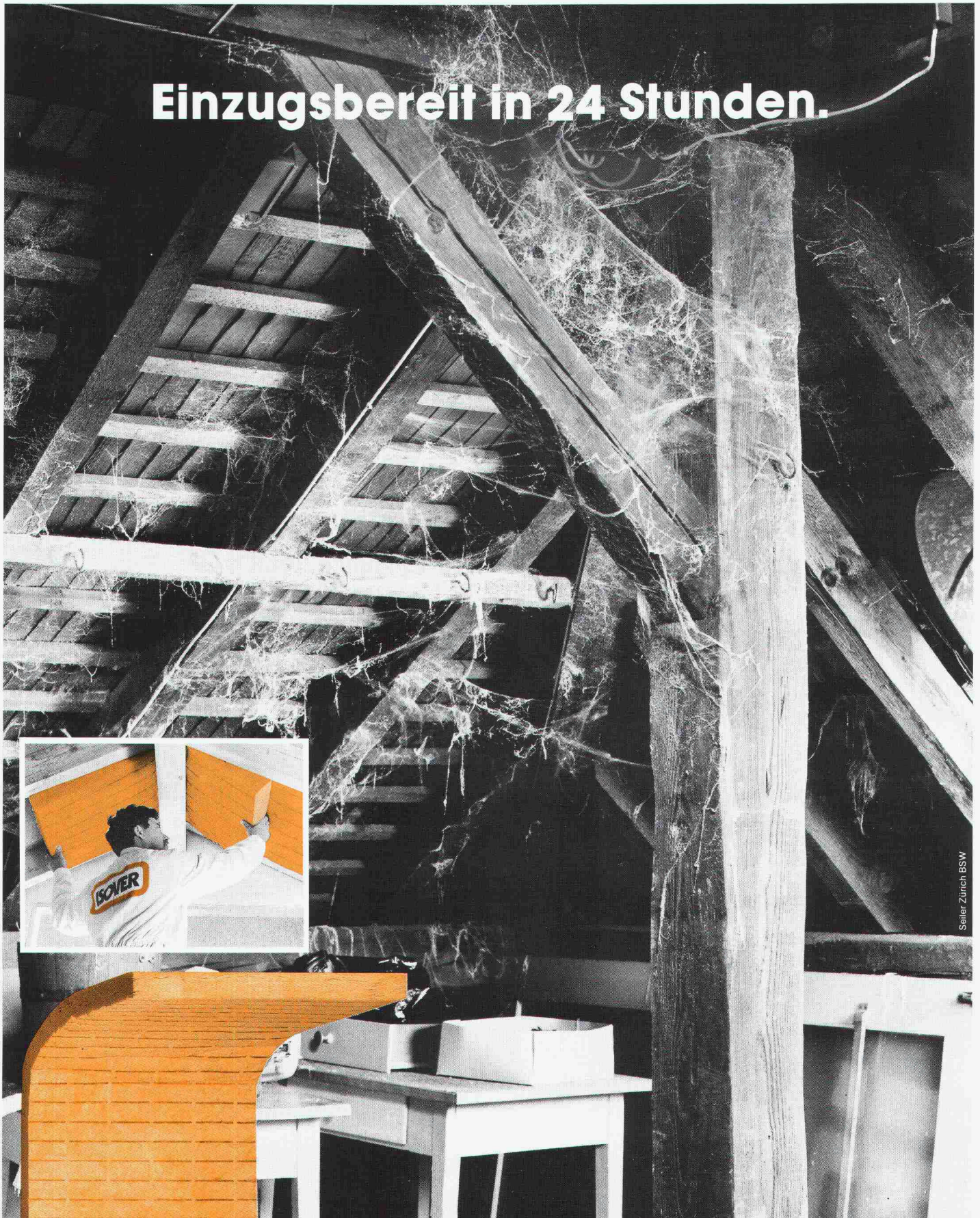

Seller Zürich BSW

Verwandeln Sie Ihren vergessenen Dachstock im Handumdrehen in einen gemütlichen Wohnraum. UNIROLL garantiert die ideale Isolation von Holzkonstruktionen und spürbare Einsparungen bei den Heizkosten. Abrollen – zuschneiden – einpassen – fertig.

ISOVER

Die gelbe Isolation.

Isover AG, Gewerbestr. 6, Postfach 376, 8155 Niederhasli

Werner Tobler. Und sein Service-Team präsentieren...

das XERO-HELIO-Konzept

für alle die mit Plänen zu tun haben.
Das Dienstleistungskonzept von morgen,
für Anwender von heute.

- Keine Investitionen
- Sie erhalten monatlich einen Check
- Sie sind absolut flexibel
- Sie definieren den Qualitätsstandard
- Ohne Chemikalien (geruchsfrei)
- Bar Rückerstattung Ihrer jetzigen Helio
- Ortsunabhängig und keine Wartezeit mehr
- Wir fakturieren für Sie

Werner Tobler AG, Kopiersysteme
8309 Nurensdorf, Tel. 01-836 74 71

MINOLTA - TOSHIBA - XEROX
INTERFAX - TOSHIBAFAX - HIFAX

Helioxiers mit uns

Coupon:

Beweisen Sie's mir!

Tel.: _____

Name/Vorname _____
Firma _____
Adresse _____
Stempel/Unterschrift _____



Die Lastübertragung mit BRUN-Betonpfählen bringt Sie nie aus dem Gleichgewicht. Weder statisch noch finanziell.

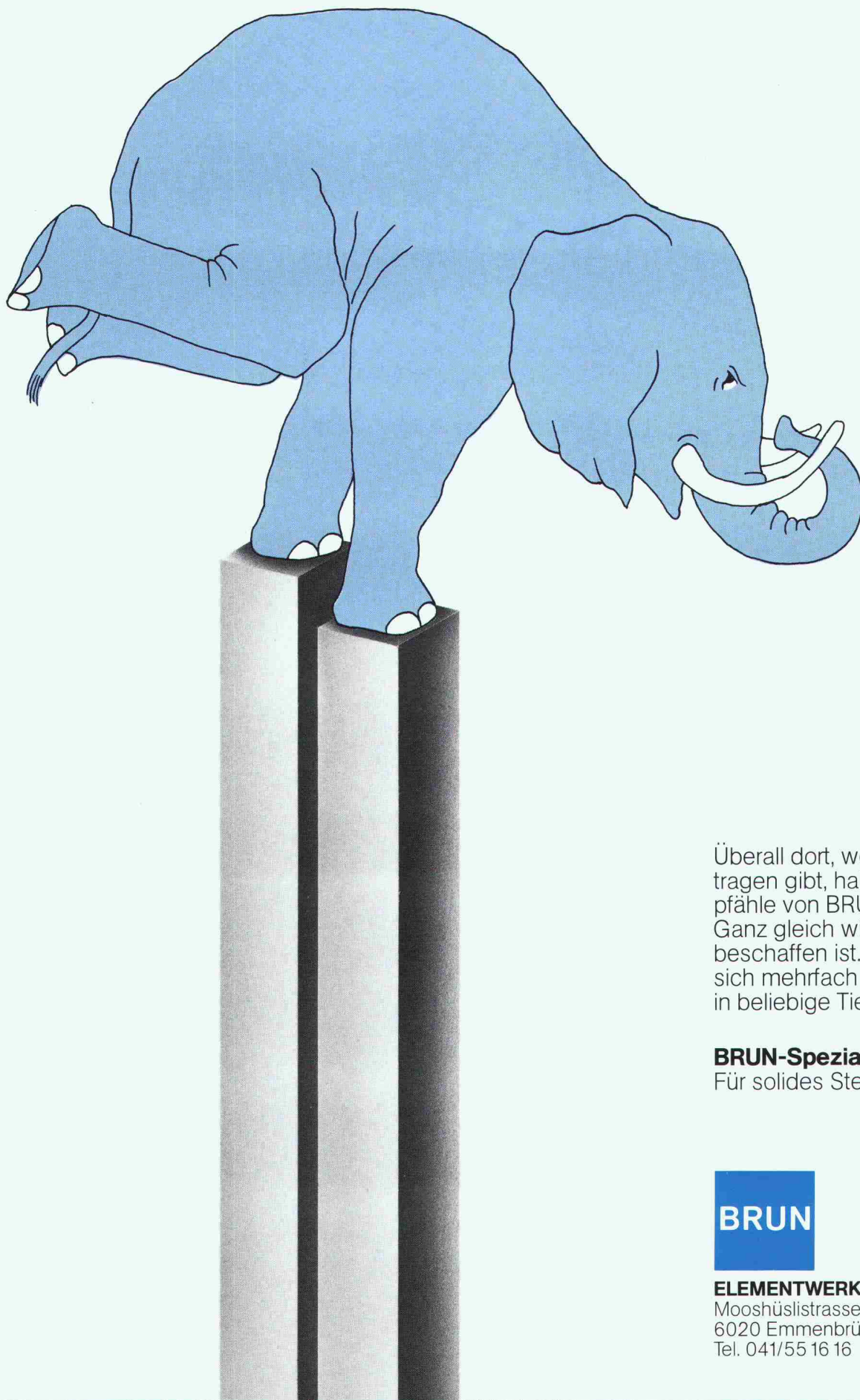

Überall dort, wo es etwas zu tragen gibt, haben Betonpfähle von BRUN ihren Platz. Ganz gleich wie der Boden beschaffen ist. Sie lassen sich mehrfach kuppeln und in beliebige Tiefen treiben.

BRUN-Spezial-Betonpfähle
Für solides Stehvermögen

BRUN

ELEMENTWERK BRUN AG

Mooshüslistrasse
6020 Emmenbrücke
Tel. 041/55 16 16 Telefax: 041/55 18 66

Neu. Das integrierte Fenster-Storen-System.

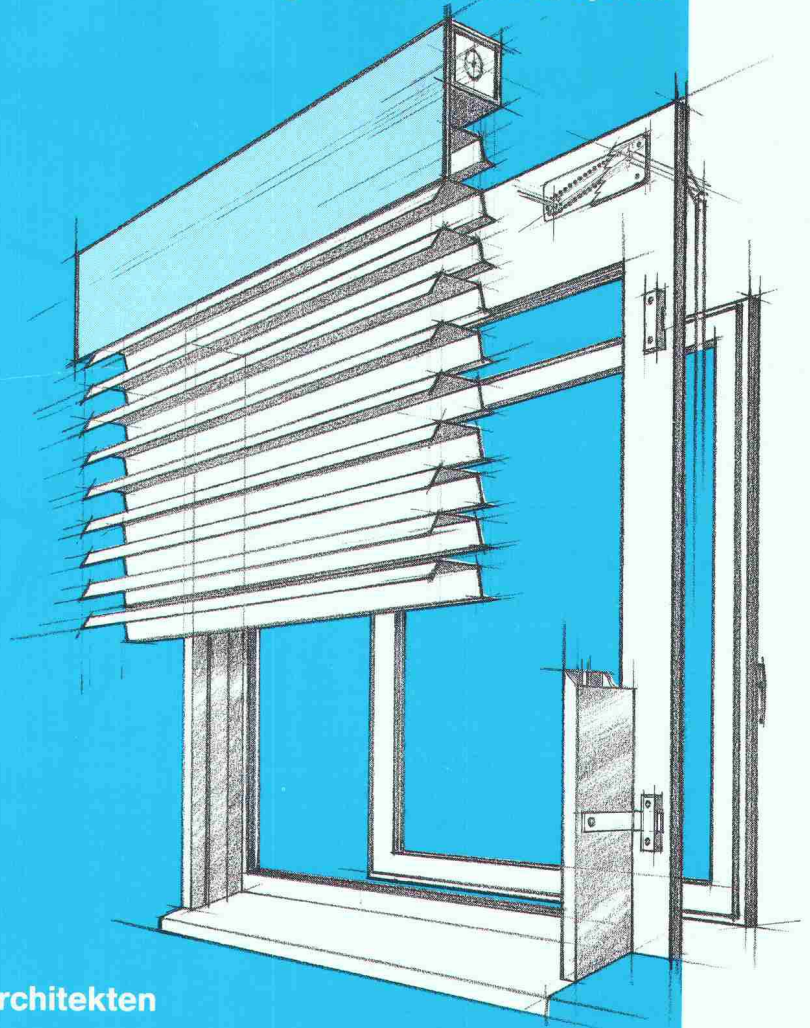

Das Fenster-Storen-Problem ist für Architekten und Bauherren alt, die Lösung neu:

VARIBLOC

Das integrierte Fenster-Storen-System.

Früher wurden Getriebe-Nischen nachträglich aufgespitzt, die Fassade verschmutzt und die Aussenhülle thermisch geschwächt. Abrüsten und Umgebungsarbeiten verzögerten sich, Zeit und Geld gingen verloren. VARIBLOC macht Schluss damit: Von den beiden Marktleadern im Storenbau, Emil Schenker AG und Griesser AG, gemeinsam mit EgoKiefer, dem führenden Fensterhersteller der Schweiz, entwickelt, werden dank VARIBLOC Fenster und Storen parallel gefertigt und mit wenigen Handgriffen bauseits montiert.

- Wegfall der Getriebe-Nische.
- Mit frei wählbaren Kombinationen der Storen und Kunststoff-, Holz- sowie Holz/Aluminium-Fenster.
- Mit grösserer Freiheit der architektonischen Gestaltungsmöglichkeiten.
- Mit durchdachten Varianten für Neubau und Altbaurenovationen.

GRIESSER

GRIESSER CH-8355 Aadorf

Wir wünschen Informationen über VARIBLOC, das integrierte Fenster-Storen-System.

Firma: _____

Name/Vorname: _____

Strasse: _____

PLZ/Ort: _____ SIA

Bitte senden an: Griesser AG, Dokumentationsstelle VARIBLOC, CH-8355 Aadorf.

EGCO
tratan
dorn



An alle, die Verantwortung tragen:

- Wollen Sie ab heute beim Dimensionieren und Wählen der optimalen Querkraftübertragung **nie mehr Zeit verlieren?**
- Würde es Ihnen zusagen, ab heute grössere Kräfte zu übertragen und gleichzeitig die **Sicherheit gegen Betonrissgefahr** zu erhöhen?
 - Dürfen wir Sie bei Ihrer nächsten Aufgabe „**Querkraftübertragung**“ in jeder Hinsicht **entlasten?**

Benützen Sie die Gelegenheit, unser Ingenieurteam auch bei speziellen Aufgaben als **Partner und Berater** zu kontaktieren.

EGCO

Ihr Partner für bessere Lösungen am Bau!

EGCO AG · Postfach 2 · 9476 Weite
Telefon 085/5 22 33 · Telefax 085/5 18 03

Bitte senden Sie mir Unterlagen über
EGCO-tratan-Querkraftdorne.

Name:

Vorname:

Adresse:

PLZ/Ort:

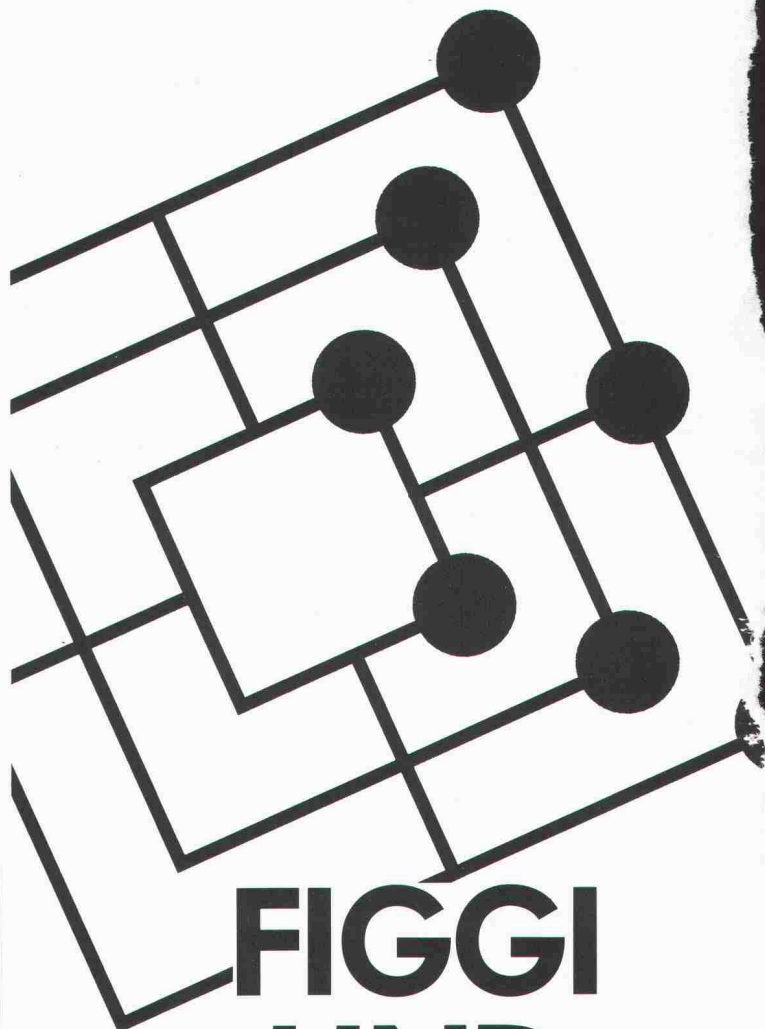

FIGGI UND MÜHLI

mit unseren professionellen
Programmen für Bauadministration.

Diese Programme übernehmen:

- Kostenvoranschlag und Leistungsverzeichnis nach BKP und NPK Bau 2000
- Offertvergleich
- Werkvertrag
- Ausmassprotokoll/vergleich
- Teil-/Schlussrechnung für Unternehmer
- Journalführung für Rechnungen/Zahlungen
- Zahlungsbelege inkl. Vergütungsauftrag
- Unternehmerkonto, Unternehmerlisten
- Baukostenübersicht/prognose/statistik
- Bauabrechnung
- Garantiekontrolle

**Rufen Sie uns an,
und machen Sie den Test mit uns.**



PTO P. PETILLO
EDV-Generalunternehmung
Hauptstrasse 2
5212 Hausen b. Brugg
Tel. 056 / 42 12 32