

Zeitschrift: Schweizer Ingenieur und Architekt
Herausgeber: Verlags-AG der akademischen technischen Vereine
Band: 108 (1990)
Heft: 18

Werbung

Nutzungsbedingungen

Die ETH-Bibliothek ist die Anbieterin der digitalisierten Zeitschriften. Sie besitzt keine Urheberrechte an den Zeitschriften und ist nicht verantwortlich für deren Inhalte. Die Rechte liegen in der Regel bei den Herausgebern beziehungsweise den externen Rechteinhabern. [Siehe Rechtliche Hinweise.](#)

Conditions d'utilisation

L'ETH Library est le fournisseur des revues numérisées. Elle ne détient aucun droit d'auteur sur les revues et n'est pas responsable de leur contenu. En règle générale, les droits sont détenus par les éditeurs ou les détenteurs de droits externes. [Voir Informations légales.](#)

Terms of use

The ETH Library is the provider of the digitised journals. It does not own any copyrights to the journals and is not responsible for their content. The rights usually lie with the publishers or the external rights holders. [See Legal notice.](#)

Download PDF: 17.03.2025

ETH-Bibliothek Zürich, E-Periodica, <https://www.e-periodica.ch>

Zum Titelbild

Sika im Tiefbau: Qualitätsgeprüfte Systeme für die Praxis

Für eine zielgerichtete Forschung und Entwicklung von Produkten, besonders im Bereich

- Spritzbetonbeschleuniger
- Fertigguniten und Sanierungsspritzmörtel
- Abdichtungssysteme
- Gebirgsverfestigung
- Qualitätssteigernde Zusatzstoffe für Spritzbeton

ist eine Produkteevaluation nur unter baustellengerechten Prüfbedingungen aussagekräftig.

Applikationen auf Fels. Überkopf, gegenfließendes Wasser sowie das Erfassen der wichtigsten Parameter wie Abbindeverhalten, Frühfestigkeiten, Rückprall, Staubeentwicklung und Verarbeitungsleistung sind Arbeiten, die in praxisnahen Versuchen von unserer Forschung und Entwicklung in Zusammenarbeit mit erfahrenen Praktikern durchgeführt werden.

Das Resultat: International bewährte und Sika-qualitätsgeprüfte Systeme für die Praxis.



Sika AG
Postfach
8048 Zürich
Tel. 01/436 40 40



Inhalt

Zeitfragen	Swiss National Report, FIP-Kongress 1990 <i>R. Walther</i>	455
	Vorwort <i>H. R. Müller</i>	455
Forschung + Entwicklung	Schweizerische Forschungsarbeiten im Spannbeton- und Stahlbetonbau <i>H. Bachmann, Zürich</i>	456
Brückenbau	Zur Entwicklung des Brückenbaus in der Schweiz <i>M. Donzel, W. Schuler, Bern</i>	461
Bautechnik	Armee-Apotheke in Ittigen <i>F. Fischli, Ittigen</i>	466
Grundbau	Verankerte Schlitzwände in Genf <i>P. A. Aigroz, Vufflens-le-Château</i>	467
Bautechnik	Vorspannung im neuen Betriebsgebäude Sihlpost Zürich <i>T. Vogel, A. Flueler, Zürich</i>	469
	Vorgespannte Flachdecken mit injizierten Kabeln <i>M. Uldry, Lausanne</i>	471
	Vorgespannter Beton für horizontale Wasserschlösser <i>E. Siegfried, Bern</i>	473
	Havarie-Abwasserrückhaltebecken «Harueba», Basel <i>R. Kündig, Hinwil</i>	474
	Vorspannung eines Wasserbehälters <i>T. Friedrich, K. Heer, Zürich</i>	476
Wettbewerbe	Gemeindezentrum, Dürnten ZH (E). Überbauung Rüggisingerstrasse, Emmenbrücke LU (E). Öffentliche Bauten, Rüfenach AG (E). Erweiterung Schulzentrum Tellenmatt, Stans NW (E). Alters- und Pflegeheim, Zürich-Witikon (E). Erweiterung Berlin-Museum mit jüdischer Abteilung, Berlin (D). Alterswohnungen Sonnenweg, Baar ZG (A). Überbauung «Rankmatte», Langenthal BE (E). Primarschulanlage, Diepoldsau SG (A). Mehrzweckgebäude, Herbetswil SO (A). Oberstufenzentrum Jonschwil-Schwarzenbach SG (A). Schulbauten, Neuendorf SO (A). Dekorationsprodukte aus Keramikfliesen (E)	478
Aktuell	Studierende im In- und Ausland werden immer mobiler. Untersuchungen zum Computereinsatz in Schweizer Schulen. Neuer Weltrekord in magnetischer Speicherdichte	488
Tagungsberichte	Informationslawine an der Tagung «Die Zukunft der Stadt liegt in der Kommunikation»	492
Hochschulen		493
Preise		493
Bücher		493
SIA-Mitteilungen	Farbtagung 90 von CRB Color. Fachgruppen. FAA: Generalversammlung mit Vortrag. Sektionen. Baden: Rhetorik-Seminar	494
B-Seiten		B 69-72

Ingénieurs et architectes suisses

Numéro 9/90
Génie civil

Rédaction: En Bassenges, 1024 Ecublens, tél. 021/693 20 98
Le parking des Alpes à Fribourg
par Pierre Boskovitz

149



Ein grosses Wissenspotentia

*Wir setzen uns für Sie ein
in den Fach- und
Technologiebereichen:*

Strömungstechnik
Schwingungen und Akustik
Messtechnik und Mechatronik
Technische Mathematik
Werkstoffe und Oberflächen

Schadenanalyse
Korrosion und Chemie
Mechanische Technologie
Laser-Oberflächenbehandlung
Robotik und Systeme
Verbindungstechnik und Wärmebehandlung
Beschichtungstechnik
Dichtheitstechnik
Materialprüfung
Gerichtetes und Einkristall-Präzisionsgiessen



steht Ihnen zur Verfügung

IT.1d

Mehr Informationen
über unsere Dienstleistungen
erhalten Sie von:
J.-R. Olivier, Telefon 052-8142 13
A. Jörger, Telefon 052-8134 22

SULZER INNOTECH*
Gebrüder Sulzer Aktiengesellschaft, 8401 Winterthur

*Partner für Innovationen und Technologien

Bis in alle Ewigkeit...

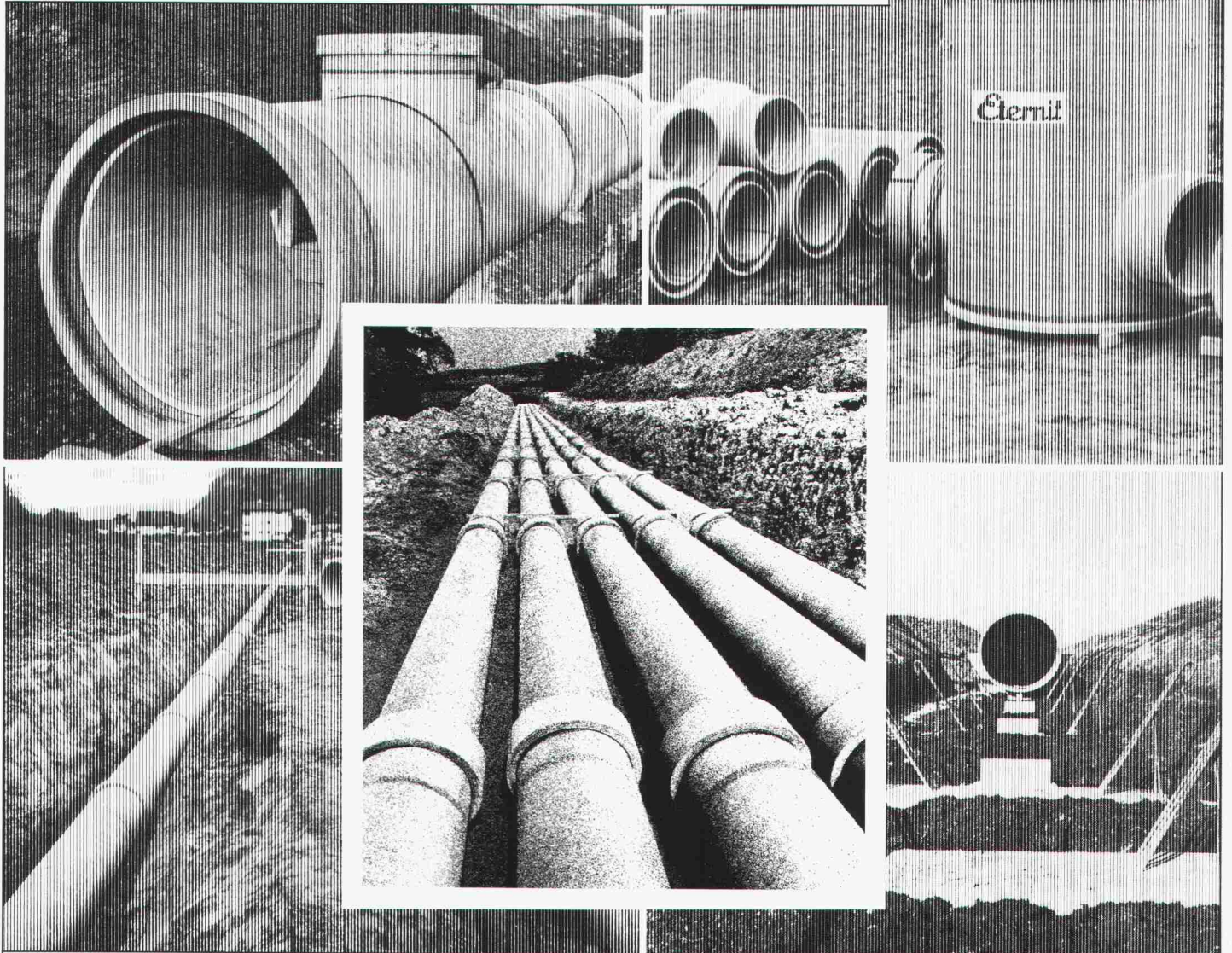

Doppelrohr-System ETERNIT

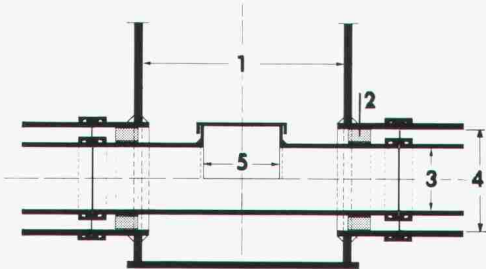

- 1 Vorfabrizierter Schacht
- 2 Gleitkufen
- 3 Mediumrohr
- 4 Schutzrohr
- 5 Putzöffnung

Der aktive Schutz unseres Grundwassers verlangt hochwertige und dichte Abwassersysteme.

Seit Jahrzehnten beweisen ETERNIT-Kanalisationssysteme. Die extrem korrosionsbeständigen Rohre weisen höchste mechanische Festigkeiten auf; das doppelgelenkige Kupplungssystem sorgt auch bei setzungsempfindlichen Böden für absolute Dichtheit. Zu einem Abwassersystem gehören jedoch nicht nur Rohre. Von Eternit erhalten Sie deshalb auch massgeschneiderte Kontrollschächte, Anschlusselemente an Ortsbetonbauwerke, Doppelrohrsysteme für Grundwasserschutzgebiete und vieles mehr.

Nähere Informationen und ausführliche Dokumentationen direkt von der Eternit AG. Anruf genügt.

Eternit AG, 8867 Niederurnen, 058/23 11 11
Eternit SA, 1530 Payerne, 037/62 91 11

Eternit

Fuge in DSD*

Die moderne Komposition für langfristige Sicherheit

Ein System setzt sich durch:
STAIFIX-Doppelschubdorne bewähren sich europaweit auf Baustellen jeder Grössenordnung als sicheres System zur Aufnahme und Übertragung von Querkraften bei Fugenkonstruktionen.

**STAIFIX-Doppelschubdorne
hochbelastbar und
korrosionssicher**

**STAIFIX®
DSD**

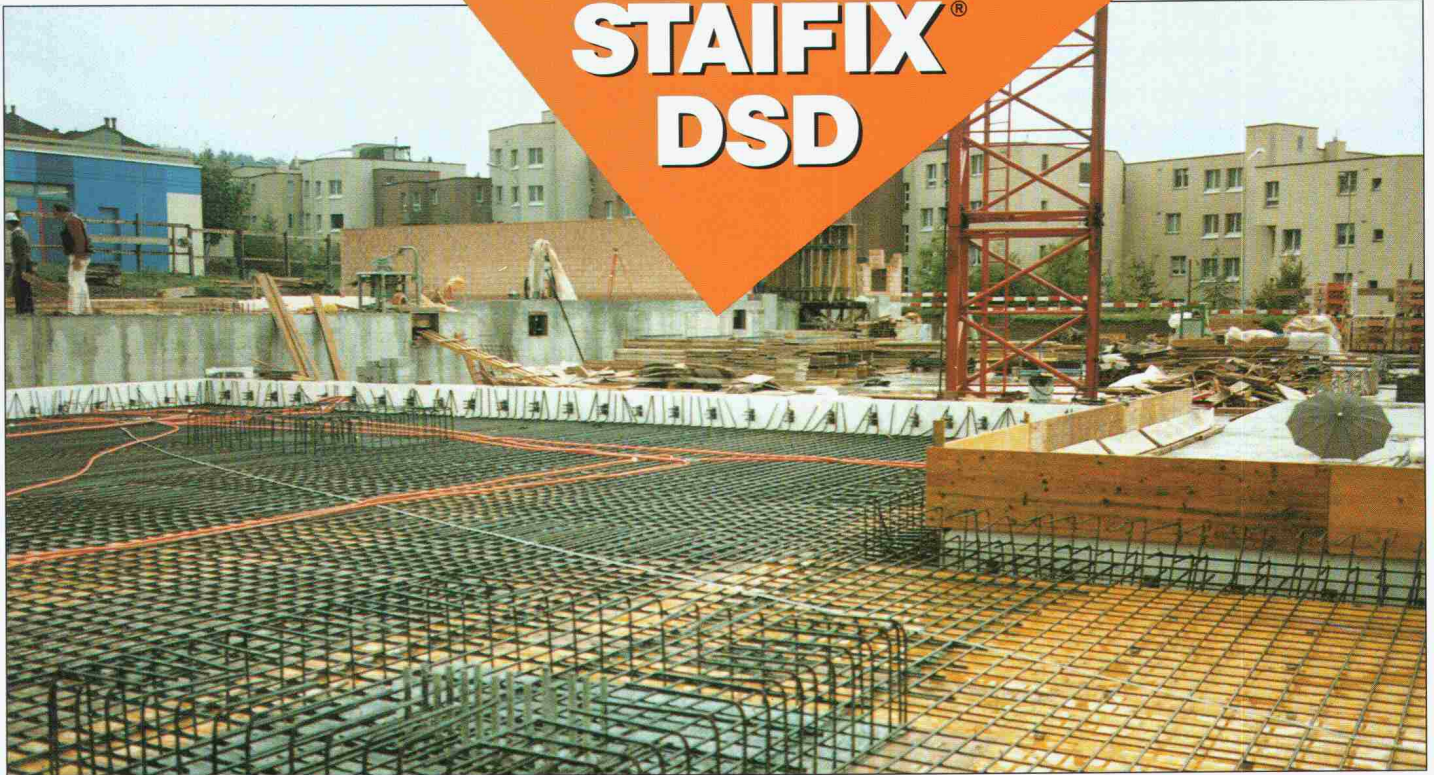
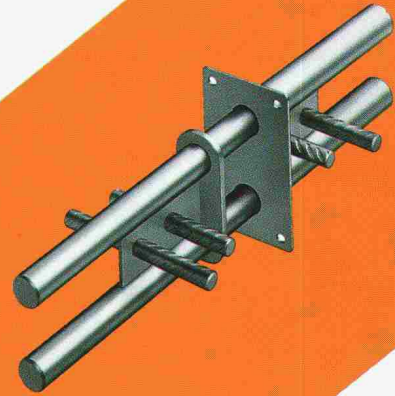

* Einsatz von STAIFIX DSD 75, DSDQ 75 und DSD 100 in der Überbauung Rütihof II, Zürich-Höngg

Bauherr: Oerlikon Bührle Immobilien, Zürich
Ingenieur: Gartmann + Jörg AG, Ingenieure, Zürich

Bauunternehmer: Marti AG, Zürich

Verlangen Sie unseren ausführlichen Katalog



PFLÜGER + PARTNER AG

Korrosionssichere Produkte für das Baugewerbe

Kirchlindachstrasse 98
Telefon 031 57 62 12

CH-3052 Zollikofen
Fax 031 57 52 87

Bringen Sie in 48 Stunden einen Bodenleger auf Ihre Baustelle?

48 Stunden Austrocknungszeit

braucht unser neuer SME-H-Estrich, der auch als Heizestrich verwendbar ist. Dann kann's weitergehen mit dem Bodenleger. Sensationell!

Dieser neuartige Estrich ist eine Mischung aus Quarzsand und flüssigem Polymer.

Der SME-H-Estrich eignet sich sowohl bei Alt- als auch bei Neubauten und ist optimal für Bodenheizungen.

- Sofortige Aufheizbarkeit
 - Geringe Aufbauhöhe (4 cm)
 - Optimale Wärmeausnutzung
 - Weniger Dehnungsfugen
 - Energiesparend
 - Kontrollierte Sandmischung
 - Nur ein Bindemittel
 - Schnelle Weiterverarbeitung
 - Gute Regelbarkeit
 - Weniger Materialaufwand
 - Weniger Energieaufwand
 - Baubiologisch unbedenklich
- ... keine Bauverzögerung
 - ... keine Mehrkosten
 - ... keine Überschusswärme bei plötzlichem Klimawechsel
 - ... Schadensreduzierung
 - ... niedrige Vorlauftemperaturen
 - ... keine Zufallsmischungen
 - ... keine Mischfehler
 - ... Bauzeiteinsparung
 - ... Komfort einer Fussbodenheizung, aber regelbar wie ein statischer Heizkörper
 - ... geringere statische Belastung Gewicht ca. 60 kg/m²
 - ... Grundmaterial Quarzsand/Polymer
 - ... also umweltfreundlich

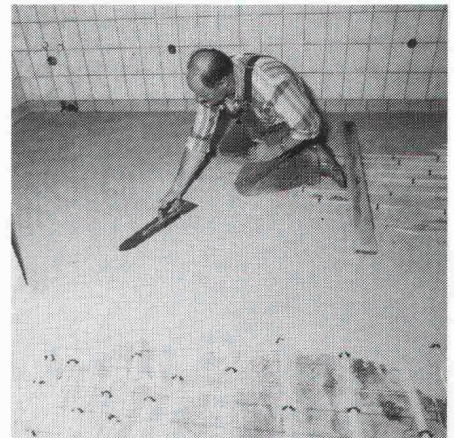

00.00 Der SME-H-Estrich wird aufgetragen,

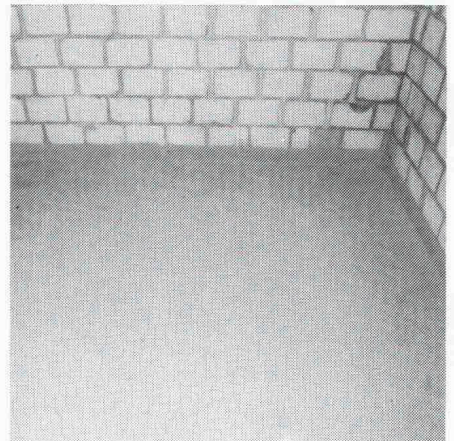

24.00 der SME-H-Estrich trocknet,



48.00 der Bodenleger beginnt seine Arbeit.

SME-H Estrich

Verlangen Sie Unterlagen!

Generallizenznehmer für CH + FL

acifer Visp AG

3930 Visp
Tel.: 028. 48 11 31
Fax: 028. 46 61 68

UTOPLEX

Qualität, die man nicht nur sieht, sondern auch spürt!

Transparent ist es, unser Utoplex! Die feinste Oberfläche hat es, unser Utoplex! Liegen tut es fantastisch, unser Utoplex! Und vorzüglich ist es auch zum Kopieren! Es wird ja schliesslich mit grösster Sorgfalt produziert, unser Utoplex! ... schon seit Jahren ...!

Beschreiben, bezeichnen, beplotten und bedrucken Sie es doch einmal selber – unser Utoplex!

Damit Sie das Gefühl bekommen für Ihr Utoplex.



Sihl Papierfabrik
der Sihl
Mösslistrasse 15
Postfach, 8021 Zürich
Ziehen Sie Ihr
Utoplex über den
Fachhandel

Wer macht was?

Abdichtungen

Starr im Dünnschichtverfahren

BAUSCHUTZ AG,
RASCOR-Systemtechnik
8048 Zürich, Bristenstrasse 10,
Tel. 01 / 432 11 30

BENZ AG, Kunstharzbeläge und
Bautenschutz, Bändlistrasse 31,
8064 Zürich, Tel. 01 / 432 50 24

IMPREGNA GmbH, 8036 Zürich,
Abt. Bausanierung, Hallwylstrasse 71
Tel. 01 / 241 95 05, Telefax 01 / 242 07 30

RENESCO AG, Wiesackerstrasse 89,
8105 Regensdorf, Tel. 01 / 842 33 55
Fax 01 / 840 36 08

STUMP BOHR AG, 8032 Zürich
Abt. Bautenschutz
Mühlebachstr. 20, Tel. 01 / 252 56 22

Abdichtungen

ATISOL AG, Abdichtungs- und
Gussasphaltbau, 6020 Emmenbrücke 2
Tel. 041 / 53 90 55, Telefax 041 / 53 78 62

BAUPLUS c/o DIENER AG
Asylstrasse 77, 8030 Zürich
Tel. 01 / 252 55 34

Abfallkonzept

Büro für Kies + Abfall AG
3118 Uttigen, Tel. 033 / 45 48 48

Abwasser-/Wasser-/Gas- Leitungen

Sika Robotics AG
Rohr-Sanierungs-Service
8627 Grüningen, Tel. 01 / 935 27 82
3147 Mittelhäusern, Tel. 031 / 93 00 26
6030 Ebikon, Tel. 041 / 33 58 55
4450 Sissach, Tel. 061 / 98 38 43
9326 Horn, Tel. 071 / 41 83 85

Effiziente Kanalisations-Rohrnetz-
sanierung mit dem «SikaRobot»-
System; ohne Aufgrabungen; in
Rohren von 150 bis 800 mm Durch-
messer (auch Hausanschlüsse).
Druckleitungs-Sanierungen Gas/
Wasser mit dem P.I.M.-Berst-Verfahren

Akustik

IMHOF AKUSTIK, Ingenieurbüro
9043 Trogen, Tel. 071 / 94 31 11
4242 Laufen, Tel. 061 / 89 21 51

SCHNEIDER DÄMMTECHNIK AG
8401 Winterthur, Tel. 052 / 89 21 21
Beratung, Messungen, Schwin-
gungs-/Schallschutzkomponenten

SINUS ENGINEERING AG, 6010 Kriens
Amlehnstrasse 22, Tel. 041 / 41 79 19
Akustik und Lärmbekämpfung
Beratung, Messung, Gutachten

Altlasten/Deponien

Dr. W. REHSE, Ing.-u. Hydrogeologie
Planung + Beratung, Tel. 031 / 25 83 21
3011 Bern, Gutenbergrasse 13

Angewandte

Klimatologie/Meteorologie

Umweltüberwachung/Luftthygiene/
Geoinformatik
METEOTEST, Tel. 031/23 74 17
Fabrikstr. 29a, 3012 Bern

Architektur-Dienstleistung

Arch.-Büro, seit 7 Jahren mit CAD
spezialisiert, zeichnet Projekt- und
Werkpläne mit CAD inkl. Ausmass.
Beste Referenzen sind vorhanden.
CADAG, CAD-Architektur AG,
8045 Zürich, Tel. 01 / 462 12 20

Architekturfotografie

Fotoatelier M. Rüedi
8266 Steckborn, Tel. 054 / 61 33 55

Architekturmodelle

ATELIER 7, M. Fricker
Klosbachstrasse 123, 8032 Zürich
Tel. 01 / 261 92 67

LÜCHINGER Modellbau
9113 Degersheim, Tel. 071 / 54 15 22

Architekturmodelle

SCHALK MODELLBAU AG
8050 Zürich, Tel. 01/302 64 11
5430 Wettingen, Tel. 056/27 10 80

WERNER SCHNÜRIGER, 8953 Dietikon
Moosmattstr. 16, Tel. 01/740 27 57

MODELLBAU ZABOROWSKY
Inhaber D. Raffainer
Neumarkt 10, 8001 Zürich
Tel. 01/252 22 16

Asbestentfernung Brandabschottungen

Reichenberger AG, 6038 Gisikon
Reuss-Strasse 9, Tel. 041 / 91 02 22

Bauaustrocknung

Roth-Kippe AG, 8055 Zürich
Gutstrasse 12, Tel. 01 / 461 11 55

Baugrunduntersuchungen

BBL Baulaboratorium AG
4132 Muttentz/Basel, Tel. 061/61 33 14

EUB, Prüflabor für Erdbau,
Umwelt und Baustoffe.
3014 Bern, Stauffacherstrasse 130 A
Tel. 031 / 42 81 52, Fax 031 / 41 18 53

CSD COLOMBI SCHMUTZ DORTHE AG
3007 Bern, Tel. 031/26 30 10
1052 Le Mont-s.-Lausanne, 021/37 12 41
1700 Fribourg, Tel. 037/22 76 66
5000 Aarau, Tel. 064/24 66 22
4410 Liestal, Tel. 061/91 24 28
6004 Luzern, Tel. 041 / 51 24 71
1950 Sion, Tel. 027 / 22 60 76
2900 Porrentruy, Tel. 066 / 66 58 58
8158 Regensberg, Tel. 01 / 853 02 57

GEOTEST AG
(s. Geologie - Geotechnik - Geophysik)

K + S P. KIEFER + R. STUDER AG
4153 Reinach BL, Tel. 061 / 711 94 76

SIEBER CASSINA + Partner
Sieber Cassina Handke + Partner
(s. Umweltverträglichkeitsprüfung)

Bauphysik

AG HEINR. HATT-HALLER, Zürich
Bauphysik und Bautechnologie
Tel. 01 / 461 16 50

KOPITSIS BAUPHYSIK
M. Sc. dipl. Bauphysiker SIA
5610 Wohlen, Tel. 057 / 22 55 15

Bauwerkserhaltung

CONCRETAG
Beratende Ingenieure u. Architekten
Produkteunabhängige Beratung und
Expertisen, Zustandsanalysen,
Unterhaltskonzepte, Sanierungs-
vorschläge, Laboruntersuchungen,
Qualitätssicherung
8052 Zürich, Schaffhauserstrasse 473
Tel. 01 / 302 11 33, Fax 01 / 302 12 50

VSL BETONEXPERT
Beratende Ingenieure, neutrale
Begutachtung, Zustandsanalysen,
Expertisen, Laboruntersuchungen,
Unterhaltskonzepte, Sanierungsvor-
schläge, Qualitätssicherung, Frisch-
betonkontrollen, Vakuuminjektionen.
8304 Wallisellen, Industriestrasse 48
Tel. 01 / 830 76 70, Fax 01 / 830 76 71
3000 Bern 22, Stauffacherstrasse 130
Tel. 031 / 40 19 00
1023 Crissier, Rue Arc-en-Ciel 2
Tel. 021 / 634 73 24

Bauschäden und Expertisen

AG HEINR. HATT-HALLER, Zürich
Hoch- und Tiefbauunternehmung
Tel. 01 / 461 16 50

CONCRETAG
(s. Bauwerkserhaltung)

KILCHER FREDI, Bauingenieur SIA
Gerichtsexperte SKGE, 4500 Solothurn
Wengisteinstr. 9A, Tel. 065 / 22 41 47

LPM Baustoffprüfinstitut
Tannenweg 1066, 5712 Beinwil am See
Tel. 064 / 71 55 64, Fax 64 / 71 55 55

Bauschäden und Expertisen

TFB + Betonstrassen AG Wildegg
Beratungen im Hoch-, Tief- und
Strassenbau
Lindenstrasse 10, 5103 Wildegg
Tel. 064 / 53 17 71, Telefax 064 / 53 16 27

VSL BETONEXPERT (s. Bauwerks-
erhaltung)

Betonfarben

PROTECTING AG,
Gütstrasse 15a, 8700 Küsnacht
Tel. 01 / 910 56 70, Fax 01 / 910 37 06

Betonlabor

EUB, Bern
Stauffacherstrasse 130 A, 3014 Bern
Tel. 031 / 42 81 52, Fax 031 / 41 18 53

TFB Wildegg
Lindenstrasse 10, 5103 Wildegg
Tel. 064 / 53 17 71, Telefax 064 / 53 16 27

VERSUCHSSTOLLEN HAGERBACH AG
7320 Sargans, Tel. 085 / 2 59 09

Beton- und Naturstein- Untersuchungen

EUB, Bern (s. Betonlabor)

GEOTEST AG
(s. Geologie - Geotechnik - Geophysik)

CSD AG (s. Baugrunduntersuchungen)

Betonbohren/Betonfräsen

BETONBRENN AG, Asylstrasse 77
8030 Zürich, Tel. 01 / 252 55 39

Betonsanierungen

ARGE STUTZ BAUTENSCHUTZ
Gunit, Spritzbeton, Hydro-Dynamik
8580 Hatswil, Tel. 071 / 67 13 24

BAUPLUS c/o DIENER AG
Asylstrasse 77, 8030 Zürich
Tel. 01 / 252 55 34

BENZ AG, Kunstharzbeläge und
Bautenschutz, Bändlistrasse 31,
8064 Zürich, Tel. 01 / 432 50 24

BETOSAN AG,
Zikadenweg 7, 3000 Bern 32,
Tel. 031 / 42 92 82

AG HEINR. HATT-HALLER, Zürich
Hoch- und Tiefbauunternehmung
Tel. 01 / 461 16 50

IMPREGNA GmbH, 8036 Zürich,
Abt. Bausanierung, Hallwylstrasse 71
Tel. 01 / 241 95 05, Telefax 01 / 242 07 30

Gunit, Spritzbeton, Sandstrahlen
E. LAICH SA, 6670 Avegno,
Tel. 093 / 81 17 22

J. F. JOST BAU AG,
Steinwiesenstrasse 3, 8952 Schlieren
Tel. 01 / 730 32 32

RENESCO AG, Wiesackerstrasse 89,
8105 Regensdorf, Tel. 01 / 842 33 55
Fax 01 / 840 36 08

STUMP BOHR AG, 8032 Zürich
Abt. Bautenschutz
Mühlebachstr. 20, Tel. 01 / 252 56 22

TECTON-BAUTENSCHUTZ AG
5432 Neuenhof, Ringstr. 18
Tel. 056 / 87 11 90, Fax 056 / 86 18 55

Brandabschottungen

Reichenberger AG, 6038 Gisikon
Reuss-Strasse 9, Tel. 041 / 91 02 22

Brandschutzdämmungen

SCHNEIDER DÄMMTECHNIK AG,
8401 Winterthur, Im Hölderli 26
Tel. 052 / 89 21 21

CAD

allcad ag, CAD für das Bauwesen
8625 Gossau ZH, Tel. 01 / 935 49 27
Schulung, Verkauf, Hot-Line,
Planproduktion mit ALLPLOT/ALLPLAN

CAD

RZW DR. WALDER + PARTNER AG
Rechenzentrum und Softwarehaus
3073 Gümligen, Tel. 031 / 52 69 62
8032 Zürich, Tel. 01 / 383 65 75

CAD acadGraph

M-INFORMATIC AG, 8953 Dietikon,
Grünastrasse 23, Tel. 01 / 743 71 11
Beratung, Schulung, Gesamtlösungen
(siehe SIA-Systemkatalog CAD)

CAD-Arbeitsplätze für Architekten und Bauingenieure

FIDES INFORMATIK
8004 Zürich, Tel. 01 / 249 27 01
Integrierte Lösungen (Berechnungen,
Devisierung, CAD) für das gesamte
Bauwesen.

CAD-Ausbildung

Einführungs- und Intensivkurs,
Individualtraining, Vertrieb
ALLPLOT/ALLPLAN
CDS Bausoftware AG
9435 Heerbrugg, Tel. 071 / 72 66 75

CAD für Architekten und Bauingenieure

R. BONOMO und Partner, dipl. Ing. ETH
8600 Dübendorf, Tel. 01 / 820 04 83

CAD für Architektur und Design

IBM Schweiz
CAD-Center
Hohlstrasse 604, 8048 Zürich
Tel. 01 / 436 73 68

CAD für Architekten und Bau- ingenieure/Bauadministration

PCG INFORMATIK AG
«957 Spreitenbach, 056/71 49 81-82
komplette Lösung für das Bauwesen

CAD vom Architekten

VIFIAN + ZUBERBÜHLER AG
8904 Aesch, Tel. 01 / 737 38 11
Das seit 1987 von Schweizer
Architekten meistgekaufte
CAD-System! An einer unverbind-
lichen Demo zeigen wir Ihnen warum.

CAD für Bauwesen

ARIGER, MARTY & ZWICKY AG
9500 Wil, Tel. 073 / 22 56 64
«Aus der Praxis - für die Praxis»
Devisierung, Baukostenkontrolle -
CAD-Lösung - die integrierte Lösung

CAD/STATIK/EDV für Bauingenieure

Programmsystem CAESAR,
vollständige EDV-Lösungen für das
ganze Bauingenieurbüro.
RONY DAHINDEN
Ingenieure + Software AG
8370 Sirmach, Tel. 073 / 26 39 22

CADD für Architekten Innenausbau und Design

POINT LINE AG, Zürcherstr. 27,
5402 Baden, Tel. 056 / 20 14 60
2D-3D-SOLID MODELING-PAINT
Entwurf/Präsentation/Konstruktion
Beratung · Schulung · Gesamtlösung

Datenverarbeitung

INSER AG, Beratende Ing. für EDV
Rechen- und Zeichenzentrum
3097 Liebefeld, Tel. 031 / 59 20 88

EDV-Baulösungen

Bauadministration und CAD auf PC's
PTO P. Petillo, 5212 Hausen b. Brugg
Unterlagen, Vorführung, 056 / 42 12 32

Endoskopie

VSL BETONEXPERT (s. Bauwerks-
erhaltung)

Entfeuchtung

Gesamtheitliche Mauerentfeuchtung
Anderegg AG, St. Gallen, 071 / 23 65 64

Erschütterungen/Messungen

CSD AG (s. Baugrunduntersuchungen)
EXPLOSIV CONSULT AG
8492 Wila, Tel. 052 / 45 17 78
GEFAS AG (s. Geologie – Geotechnik – Geophysik)
GEOTEST AG
(s. Geologie – Geotechnik – Geophysik)
K + S P. KIEFER + R. STUDER AG
4153 Reinach BL, Tel. 061 / 711 94 76
DR. STREIFF + PARTNER AG
Geologie, Geotechnik, Grundbau, Felsbau
Greithstrasse 22, 8640 Rapperswil
Tel. 055 / 27 17 24

Faltwände – Holzfalttüren

LIENHARD SÖHNE AG, 8038 Zürich
Albisstr. 131, Tel. 01/482 12 90

Fassadenplanung

Metallbau-Planung J. F. Meyer AG
6006 Luzern, Würzenbachstr. 17
Tel. 041/31 20 88

Felslabor

VERSUCHSSTOLLEN HAGERBACH AG
7320 Sargans, Tel. 085 / 2 59 09

Feuchtigkeitsmessgerät

Schieritz & Hauenstein AG
Finkelerweg 32, 4144 Arlesheim
Tel. 061 / 701 10 60, Fax 061 / 701 16 41

Frischbetonkontrollen

EUB, Bern
Stauffacherstrasse 130 A, 3014 Bern
Tel. 031 / 42 81 52, Fax 031 / 41 18 53
VSL BETONEXPERT, 8304 Wallisellen
Industriestrasse 48, Tel. 01 / 830 76 70
Fax 01 / 830 76 71

Geologie – Geotechnik – Geophysik

CSD AG (s. Baugrunduntersuchungen)
GEFAS AG, Hinterbüelstrasse 3
8307 Effretikon, Tel. 052 / 32 25 32
Geophysikalische Tiefensondierungen,
Bauwerksuntersuchungen (Georadar),
Erschütterungsmessungen, Spreng-
technik
GEOTEST AG
3052 Zollikofen, Tel. 031 / 57 20 74
9008 St. Gallen, Tel. 071 / 24 87 10
6048 Horw LU, Tel. 041 / 47 10 24
8955 Oetwil a.L., 4587 Aetingen SO
1785 Cressier FR, 1033 Cheseaux-s./L.
1915 Chamason VS
SIEBER CASSINA + PARTNER
Sieber Cassina Handke + Partner
(s. Umweltverträglichkeitsprüfung)
SOLEXPERS AG, 8603
Schwerzenbach
Ingenieurbüro für in-Situ-Versuche
und Messungen auf den Gebieten der
Geotechnik und Hydrogeologie
Tel. 01 / 825 29 29, Fax 01 / 825 00 63
DR. STREIFF + PARTNER AG
Geologie, Geotechnik, Grundbau, Felsbau
Greithstrasse 22, 8640 Rapperswil,
Telefon 055 / 27 17 24

Geotechnik

G. MUGGLIN AG
Beratung, Untersuchungsprogramme,
Planung, Berechnung, Überwachung
in Grundbau, Bodenmechanik und
allgem. Tiefbau. Schlösslistr. 24a,
8044 Zürich, Tel. 01 / 251 48 62

Grundbautechnik

RL TERRAPROJECT AG ZUG
6300 Zug, Tel. 042 / 31 44 47

Gussasphalt

ATISOL AG, Abdichtungs- und
Gussasphaltbau, 6020 Emmenbrücke 2
Tel. 041 / 53 90 55, Telefax 041 / 53 78 62

Holzbeizarbeiten

Amstutz & Sahli AG, 8032 Zürich
Chem. Holzbeizerei und Spritzwerk
Hofackerstr. 11A, Tel. 01 / 53 50 40

Holzschutzmittel

Dr. R. MAAG AG, 8157 Dielsdorf
Tel. 01/855 11 11
Color xex, Xerotin, Xylosan

Injektionen

BAUSCHUTZ AG,
RASCOR-Systemtechnik
8048 Zürich, Bristenstrasse 10
Tel. 01 / 432 11 30
BENZ AG, Kunstharzbeläge und
Bautenschutz. Bändlistrasse 31,
8064 Zürich, Tel. 01 / 432 50 24
AG HEINR. HATT-HALLER, Zürich
Hoch- und Tiefbauunternehmung
Tel. 01 / 461 16 50
IMPREGNA GmbH, 8036 Zürich
Abt. Bausanierung, Hallwylstrasse 71
Tel. 01 / 241 95 05, Telefax 01 / 242 07 30
A. KÄPPELIS SÖHNE AG,
Umwelttechnik, Bautenschutz
6430 Schwyz, Tel. 043 / 21 11 71
6460 Altdorf, Tel. 044 / 2 99 93
O. + H. KÜHNE, Niederreggweg 17,
8605 Gutenswil, Tel. 01 / 945 03 55
RENECO AG, Wiesackerstrasse 89,
8105 Regensdorf, Tel. 01 / 842 33 55
Fax 01 / 840 36 08
STUMP BOHR AG, 8032 Zürich
Abt. Bautenschutz
Mühlebachstr. 20, Tel. 01 / 252 56 22
TECTON-BAUTENSCHUTZ AG
5432 Neuenhof, Ringstr. 18
Tel. 056 / 87 11 90, Fax 056 / 86 18 55

Isolierungen

SCHNEIDER DÄMMTECHNIK AG
8401 Winterthur, Im Hölderli 26
Tel. 052 / 89 21 21

Isolierelemente LEGATHERM Steildach/Estrichboden

LEGANORM AG, 8407 Winterthur
Feldstrasse 31, Tel. 052 / 25 26 16

Kanalisationen

Krähenmann AG / Kasapro AG
Kanalunterhalt und -sanierungen
9202 Gossau SG, Tel. 071 / 85 35 11

Kanalsanierungen

A. KÄPPELIS SÖHNE AG,
Umwelttechnik, Bautenschutz
6430 Schwyz, Tel. 043 / 21 11 71
6460 Altdorf, Tel. 044 / 2 99 93

Klebearmierungen

AG HEINR. HATT-HALLER, Zürich
Hoch- und Tiefbauunternehmung
Tel. 01 / 461 16 50
RENECO AG, Wiesackerstrasse 89
8105 Regensdorf, Tel. 01 / 842 33 55
Fax 01 / 840 36 08

Kunst am Bau

JAKOB SCHWARZ, SWB/GSMB
8005 Zürich, Tel. 01 / 271 68 97

Kunststoff-Dichtungsbahnen

Über 30 Typen Sarnafil für Bauwerk-
schutz, Umweltschutz und attraktive
Membranbauten.
Sarna Kunststoff AG
6060 Sarnen, Tel. 041 / 66 99 66

Lärmexpertisen

BAUMGARTNER & PARTNER AG
8645 Jona-Rapperswil,
Sonnenbergstr. 26, Tel. 055 / 27 35 25
BMP Dr. Pelli + Co., 8027 Zürich
Splügenstr. 3, Tel. 01 / 202 21 51
Aussenlärmrechnungen, Projektie-
rung von Schutzmassnahmen
SINUS ENGINEERING AG, 6010 Kriens
Amlehnstrasse 22, Tel. 041 / 41 79 19
Lärmbekämpfung und Akustik
Beratung, Messung, Expertisen

Lärm- und Schwingungs- expertisen

SULZER-innotec, Fachstelle für
Schwingungen und Akustik
Postfach, 8401 Winterthur
Tel. 052 / 81 21 23

Lärmschutz

Siegfried Keller AG, Wallisellen
Lärmschutz Büro und Lager:
Zürichstr. 38, 8306 Brüttisellen
Tel. 01 / 833 59 51

Luftreinhaltung

BMP Dr. Pelli + Co., 8027 Zürich
Splügenstrasse 3, Tel. 01 / 202 21 51
Emissions- und Immissionsberech-
nungen (UVP, Kataster, Herkunft und
Auswirkungen, Prognosen)

Materialprüfung

BBL Baulaboratorium AG
4132 Muttenz/Basel, Tel. 061/61 33 14
EUB, Bern
Stauffacherstrasse 130 A, 3014 Bern
Tel. 031 / 42 81 52, Fax 031 / 41 18 53
LPM Baustoffprüfinstitut
Tannenweg 1066, 5712 Beinwil am See
Tel. 064 / 71 55 64, Fax 64 / 71 55 55
TFB Wildegg
Lindenstrasse 10, 5103 Wildegg
Tel. 064 / 53 17 71, Telefax 064 / 53 16 27

Mauerentfeuchtungen

BAUSCHUTZ AG,
RASCOR-Systemtechnik
8048 Zürich, Bristenstrasse 10,
Tel. 01 / 432 11 30
BENZ AG, Kunstharzbeläge und
Bautenschutz. Bändlistrasse 31,
8064 Zürich, Tel. 01 / 432 50 24
RENECO AG, Wiesackerstrasse 89,
8105 Regensdorf, Tel. 01 / 842 33 55
Fax 01 / 840 36 08
STUMP BOHR AG, 8032 Zürich
Abt. Bautenschutz
Mühlebachstr. 20, Tel. 01 / 252 56 22
TECTON-BAUTENSCHUTZ AG
5432 Neuenhof, Ringstr. 18
Tel. 056 / 87 11 90, Fax 056 / 86 18 55

Mauertrockenlegungen

A. STAUB AG
7304 Maienfeld, Tel. 085 / 9 49 42

Messtechnik

Dehnung mit DMS, Weg, Kraft, Druck,
Rissüberwachung, Temperatur
H. Dietrich, Gerenstr. 12, 3065 Bolligen
Tel. 031 / 58 08 11, Fax 031 / 58 55 23

Metall- und Fassadenplanung

feroplan, 7000 Chur
Alexanderstrasse 16, Tel. 081 / 22 55 04

Metall-Normtüren

Brander AG, 8162 Steinmaur
Tel. 01 / 853 06 22, Fax 01 / 853 06 75

Natursteine

J. und A. Kuster, Steinbrüche AG
8807 Freienbach, Tel. 01 / 784 25 25

Oberlichter/Dachverglasungen

TUCHSCHMID AG, Kehlhofstr. 54
8500 Frauenfeld, Tel. 054 / 26 11 11

Pfahlprüfungen

GEOTEST AG
(s. Geologie – Geotechnik – Geophysik)

Pumpen

GRUNDFOS PUMPEN AG
8117 Fällanden
Tel. 01 / 825 29 25, Telex 828 462
HÄNY & CIE. AG, Pumpen- und
Wasseraufbereitungsanlagen
8706 Meilen, Tel. 01 / 925 11 31
Fax 01 / 923 38 44
SOMMER SCHENK SUISSE
Pumpenbau, 5213 Villnachern
Tel. 056 / 43 13 63

Pumpen/Armaturen

KSB Zürich AG, 8031 Zürich,
Tel. 01 / 44 99 33, Telex 822 707

Rammsondierungen

RL TERRAPROJECT AG ZUG
6300 Zug, Tel. 042 / 31 44 47

Rissverpressung

Dichtend und kraftschlüssig
Anderegg AG, St. Gallen, 071 / 23 65 64

Schadstoffentfernung

Abbau von mit Giftstoffen belasteten
Anlagen und Entseuchung von
Gebäuden.
REICHENBERGER AG, 6038 Gisikon
Reuss-Strasse 9, Tel. 041 / 91 02 22
Filiale Basel, Gartenstrasse 63
4052 Basel, Tel. 061 / 23 17 71

Schalldämmende Bauelemente

Das Fachwerk «Schalldämmung»
zeigt einfach, klar und sicher wie man:
Türen, Trennwände, Holzbalkendecken,
Dächer, Aussenwände (Holzbau),
Rolladenkästen usw. konstruiert bzw.
saniert. Zu beziehen für Fr. 55.- bei
HAWA AG, Abteilung
Schalldämmplatten «HAWAPHON»
8932 Mettmenstetten, Tel. 01 / 767 14 71

Schallschutz- und Schwingungstechnik

AIR-LOC Schrepfer AG, Eigenheimstr. 22
8700 Küsnacht ZH, Tel. 01 / 929 22 66
ANGST + PFISTER, 8052 Zürich
Thurgauerstr. 66, Tel. 01 / 306 61 11

Schaumstoffstreifen zur Fugen-Hinterfüllung

Schaumstoff AG, 8303 Bassersdorf
Geerenweg 4, Tel. 01 / 836 61 14

Sprengtechnik

EXPLOSIV CONSULT AG
(s. Erschütterungen)

Spritzbeton

Gunit, Sandstrahlen
E. LAICH SA, 6670 Avegno
Tel. 093 / 81 17 22

Thermolackierungen

Thermolackierwerk Waltenspül AG
6142 Gettnau LU, Tel. 045/81 20 51
Telefax 045 / 81 38 15

Trennwände – Werkkabinen

Verstellbare Blätter-Wände
schallsoliert, feuerbeständig
BLÄTTLER AG, Holz- und Metallbau
Industriestr. 1, 8117 Fällanden
Tel. 01/825 43 85
CHRISTEN + PARTNER AG,
4616 Kappel b. Olten
Trennwand- und Kabinenfabrikation
Tel. 062 / 46 36 46, Fax 062 / 46 40 90

Treppen

COLUMBUS-TREPPEN AG
9245 Oberbüren, Tel. 073/51 37 55
Spindeltreppen aus Holz und Alu,
Scheren- und Holzschiebetreppen

Umweltverträglichkeitsprüfung

Büro für Kies + Abfall AG
3118 Uttigen, Tel. 033 / 45 48 48
CSD AG (s. Baugrunduntersuchungen)
GEOTEST AG
(s. Geologie-Geotechnik-Geophysik)
SIEBER CASSINA + PARTNER
Beratende Geologen und Ingenieure
8004 Zürich, Tel. 01 / 291 07 00
4600 Olten, Tel. 062 / 32 15 85
3007 Bern, Tel. 031 / 26 35 35
5000 Aarau, Tel. 064 / 22 82 01
Sieber Cassina Handke + Partner
7000 Chur, Tel. 081 / 24 10 26

Ungezieferbekämpfung

Ketol AG, Abt. Insecta-Service
8157 Dielsdorf ZH, Tel. 01/853 05 16

Unterquerungsarbeiten mit Stahl- und Eternitrohren bis 1000 mm Ø

für Kanalisation und Werkleitungen
TRENCHAG AG, 8305 Dietlikon
Tel. 01/833 22 05

Vorfabrizierte Armierungen

Mit FIRISTA-Elementen armerien Sie
wirtschaftlicher. FIRIPA-Anschlusskörbe
(Spezial-Prospekt verlangen)
FISCHER REINACH AG, 5734 Reinach
Tel. 064 / 71 15 55, Telex 981 532
Telefax 064 / 71 60 12

Waagen

METTLER Instrumente (Schweiz) AG,
Waagen und analytische Instrumente
Grabenstrasse, 8606 Nänikon-Uster
Tel. 01 / 941 61 61, Fax 01 / 941 60 16

Wasserentkeimung

KATADYN PRODUKTE AG, Industriestr. 27,
8304 Wallisellen, Tel. 01 / 830 36 77

Zustandserfassung von Bauwerken

CONCRETAG (s. Bauwerkserhaltung)
VSL BETONEXPERT (s. Bauwerkserhaltung)

■■■ Partner- wahl . . .

■■■ Erfahrung ist reines Geld wert. Deshalb greifen **Planer** und **Architekten** auf die einmalig vielseitigen Dienstleistungen von Franke zurück. Ob Einzelgerät oder komplexer Funktionsablauf: Wir wissen, was sich in Küchen bewährt.

■■■ Wenn Sie eine Küche für ein **Personalrestaurant**, **Heim** oder einen **gastgewerblichen Betrieb** planen, muss es rund um diese Küche 100%ig klappen. Franke bringt die nötige Erfahrung mit. Betriebskonzepte, Pläne, Rationalisierungen, Ausführung, Baukontrolle, Montage, Service – seriös, gut und alles aus einer Hand.



PROFIS stehen auf Franke

Franke AG
CH-4663 Aarburg
Schweiz

Telefon 062 43 31 31
Telefax 062 41 67 61
Telefx 981 808



Verpflegungstechnik
und Getränketechnik

■ Technik

■ Qualität

■ Design

Gut gedämmt ist schon halb gespart

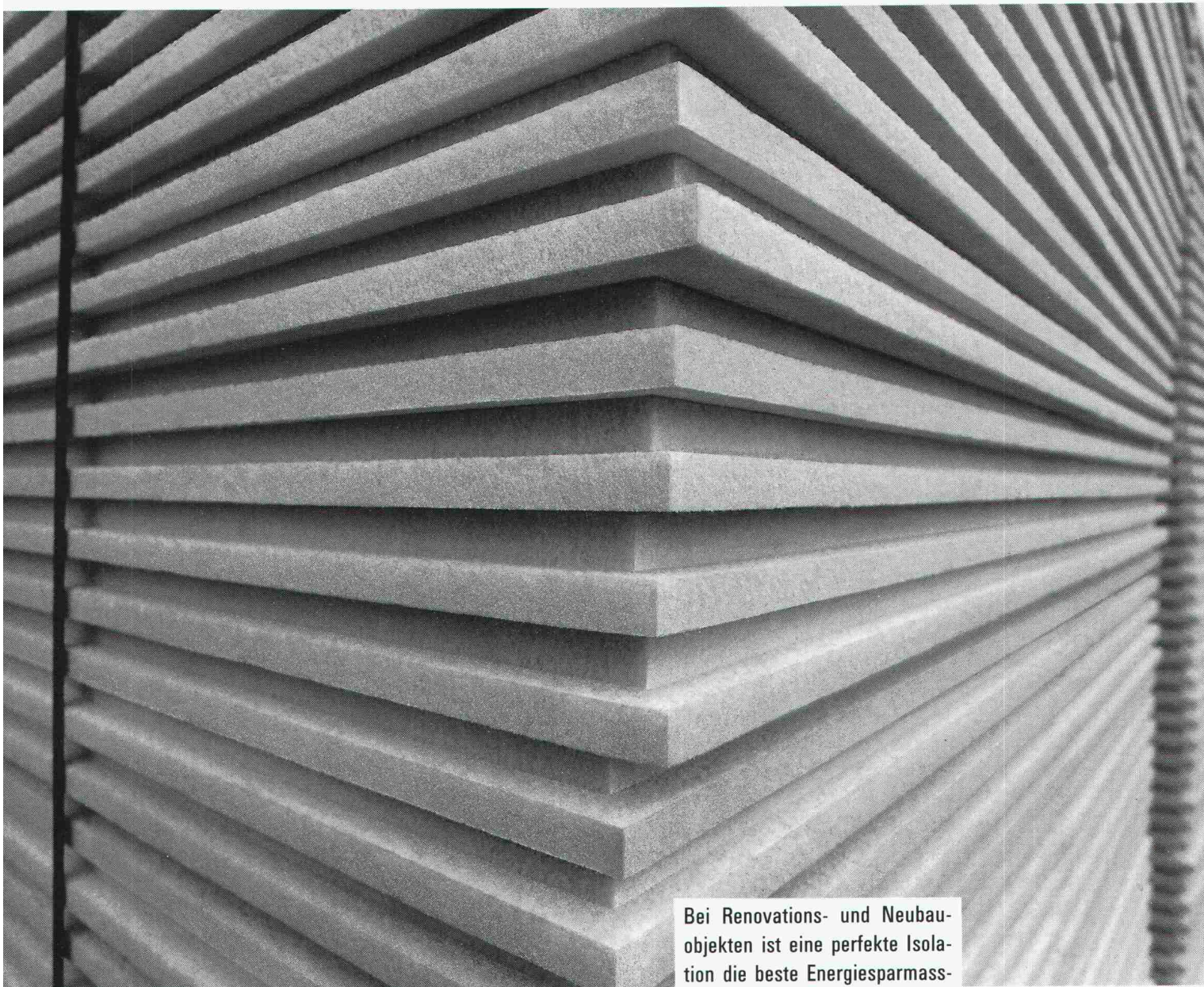

Bei Renovations- und Neubauobjekten ist eine perfekte Isolation die beste Energiesparmassnahme. Extrudierte Polystyrol-Hartschaumplatten bieten optimale Eigenschaften und lassen sich vom Keller bis zum Dach, für die Innen- wie für die Aussenisolation einsetzen.

Unser Baumaterial-Katalog enthält alle gängigen Wärmedämm-Materialien in verschiedenen Grössen und Stärken. Informieren Sie sich über eine der untenstehenden Telefonnummern.

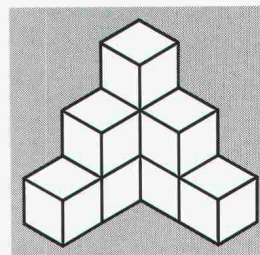

HG COMMERCIALE

Für energiebewusstes Bauen



PASSAVANT MAAG Entwässerungstechnik

PASSAVANT MAAG AG

Guss, Edelstahl, Beton

Postfach, 8032 Zürich
Zeltweg 44
Telefon 01/251 75 80
Telex 817875
Telefax 01/262 18 72

Unsere Stärke ...

Beratung
+ Service
+ Qualität

= ... Ihr Gewinn

Adresse _____ SIA 60 _____

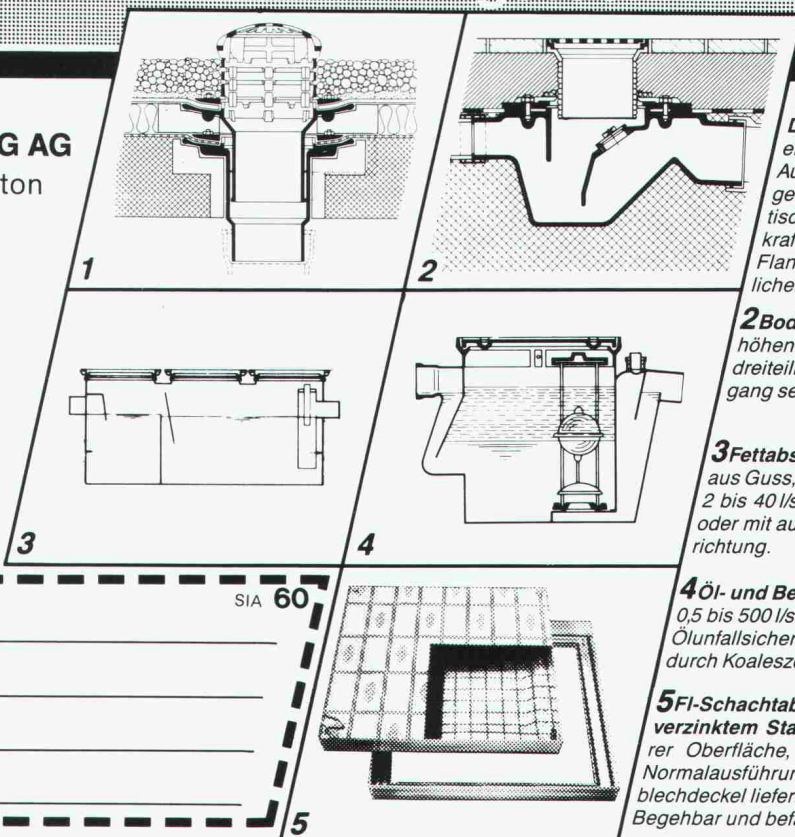

1 «PASSAVANT»

Dachwasserablauf aus Guss

ein- oder zweiteilig, höhenverstellbar mit Aufsatzringen, Kugel- oder Flachrost begehbar oder befahrbar, rund und quadratisch. Nicht nur Klebefläche, sondern kraftschlüssige Verbindung durch Flanschring. Mit senkrechtem oder seitlichem Abgang. **Vom VSA empfohlen**

2 Bodenwasserablauf «PASSAVANT»

höhen- und seitenverstellbar, ein-, zwei- oder dreiteilig. Aufsatzstücke mit CrNi-Rosten. Abgang seitlich oder senkrecht. **Vom VSA empfohlen**

3 Fettabscheider «PASSAVANT-LIPUREX»

aus Guss, Edelstahl, Stahl, Beton und Stahlbeton 2 bis 40 l/s. Auch mit integriertem Schlammfang, oder mit automatischer Spül- und Entleerungsvorrichtung. **Vom VSA empfohlen**

4 Öl- und Benzinabscheider «PASSAVANT»

0,5 bis 500 l/s Leistung. Aus Guss, Stahl, Stahlbeton. Ölunfallsicherung. Alarmanlage. Nachreinigung durch Koaleszenzfilterstufe. **Vom VSA empfohlen**

5 FI-Schachtabdeckungen aus Aluminium

verzinktem Stahlblech und Chromstahl mit wählbarer Oberfläche, formschön, leicht und preisgünstig. Normalausführung und wasserdicht. Auch mit Riffelblechdeckel lieferbar. Begehbar und befahrbar bis 400 kN.

NEUES LICHT IN ALLER KÜRZE.

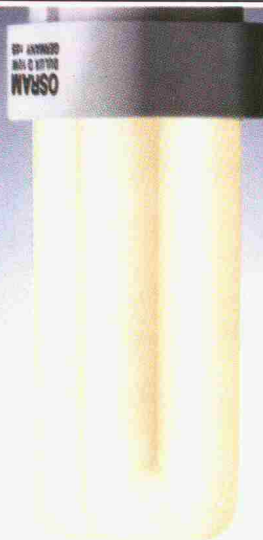

vibras 2004

Erschütterungsmessgerät



Entwickelt für den Praktiker

Über viele Messgeräte wird oft stundenlang von technischen Vorteilen berichtet. Interessiert Sie das? Sie werden antworten: «Wichtig ist, wie gut ein Erschütterungs-Messgerät meine Bedürfnisse abdeckt.» Das VIBRAS-2004 ist für Sie geplant worden, für den Praktiker, für den harten Feldeinsatz. Das heisst: Robust, einfache Bedienung, komplettes Dokumentieren und Analysieren Ihrer Messresultate. Modernste Technologie ist für uns selbstverständlich und sichert Ihnen ein ausgezeichnetes Preis-Leistungs-Verhältnis.

- Erfassung und Analyse von Erschütterungen beim Sprengen, Rammen, bei Verkehrsmessungen und anderen Anwendungen
- 36 Kanäle
- Messresultate in grafischer und/oder tabellarischer Form
- Frequenzanalyse
- Portabel
- Einfache Handhabung dank Bedienerführung

Für weitere Informationen rufen Sie uns an; gerne senden wir Ihnen Unterlagen.



Oberwis 4
CH-8307 Effretikon/Schweiz
Telefon 052-32 62 66

DULUX® D VON OSRAM.

Eine Lampe, die so wirtschaftlich funktioniert wie eine Leuchtstofflampe und so handlich ist wie eine Glühlampe: Das ist die Kompakt-Leuchtstofflampe DULUX® D.

Damit ist sie die ideale Lampe für Downlights und alle Lichtsysteme, die wohnliche, aber ökonomische Helligkeit verbreiten sollen.

DULUX® D 10 W



10 W  = 600 Lumen = 60 W 

DULUX® D 13 W

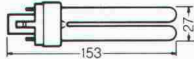

13 W  = 900 Lumen = 75 W 

DULUX® D 18 W

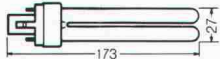

18 W  = 1200 Lumen = 100 W 

DULUX® D 26 W

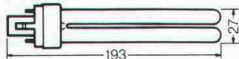

26 W  = 1800 Lumen = 2x75 W 

Ihre Leistungsstufen von 10, 13, 18 und 26 W entsprechen dem Glühlampenlicht von 60, 75, 100 und 2x75 Watt.

Und bei aller Kürze ist sie mit 27 mm Breite noch flacher als eine Glühlampe. Sie brennt aber achtmal so lange und braucht bis zu 80% weniger Strom. Und wird damit entsprechend weniger heiß.

Einseitig gesockelt und mit integriertem Starter, läßt sich die DULUX® D mit handelsüblichen Vorschaltgeräten schnell und unkompliziert in dafür vorgesehene Leuchten anschließen. Die Lampe, die einen auf ganz neue Leuchtideen bringen kann.

HELL WIE DER LICHT TAG **OSRAM**

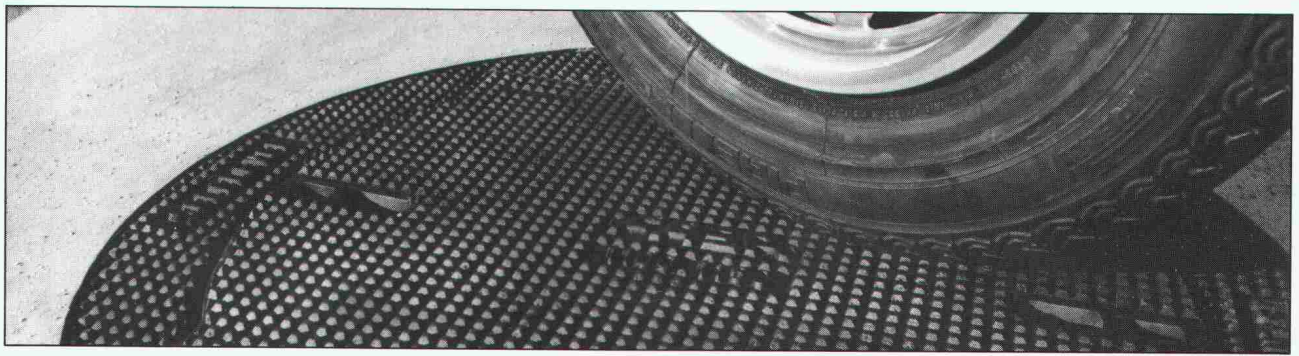

**FONDERIE ET
MECANIQUES**

**ATELIERS
D'ARDON SA**

CH-1957 Ardon Valais
Téléphone (027) 86 51 86
Télex 472 889 FASA-CH
Téléfax (027) 86 52 00

Eine exklusive und fortschrittliche Produktpalette

**Eine gesicherte Verkehrsberuhigung
und eine Höhenverstellbarkeit
innerhalb von wenigen Minuten!**

Mit dem **SELFLEVEL**, eine durch ihren V-förmigen Sitz revolutionäre Schachtabdeckung, wird jegliches Wackeln und Klappern beseitigt. Seine Konstruktionsbauweise erlaubt es ihm, den grössten Verkehrsbelastungen standzuhalten.

Bei Erneuerung eines Strassenbelages wird er innert wenigen Minuten mit einem Pickel und einer Schaufel auf der erwünschten Höhe verstellt. Lieferbar mit Vollgussdeckel oder zum Auffüllen mit Beton.

**10 JAHRE
GARANTIE
GEGEN WACKELN
UND KLAPPERN**

Selflevel

Brevet + Patent



VA 12/87

Nur stufenweises Aufbauen, Ergänzen und Zusammenfügen ist professionell und führt weiter.

Von Architekten für Architekten

AcadGraph ist ein Zusatzpaket zu AutoCAD, entwickelt von Architekten für Architekten. Da nur eine kurze Anlernperiode notwendig ist, kann AcadGraph von allen Mitarbeitern im Architekturbüro benutzt werden.

Acad-Graph beinhaltet vordefinierte Symbole für Architektur und ist mit zusätzlichen Symbolen für die Installationsplanung (Sanitär, Heizung, Lüftung, Elektro) ergänzbar, wodurch die Zusammenarbeit zwischen den verschiedenen Beteiligten im Bauwesen wesentlich vereinfacht wird. AcadGraph steht für Qualität und ermöglicht Funktionen, die sonst nur auf Grossrechnern verfügbar sind.

Wir stehen Ihnen gerne zur Seite mit Beratung, Einführung und Schulung. Rufen Sie uns an!

M-INFORMATIC AG – Ihr zuständiger Partner für professionelle Lösungen.

Unsere Lösungen sind hochwertige, individuell für Sie zusammengestellte Bausteine der Marken:

IBM Personal System /2
AutoCAD
AcadGraph
und andere

M-INFORMATIC AG

Off. IBM-Vertretung
CAD-Support
Grünaustrasse 23
8953 Dietikon
Telefon 01-743 71 11
Telefax 01-743 71 71

Beratungszentrum
CAD-Atelier Architektur
St. Alban-Anlage 67
4052 Basel
Telefon 061-23 86 06
Telefax 061-23 86 92

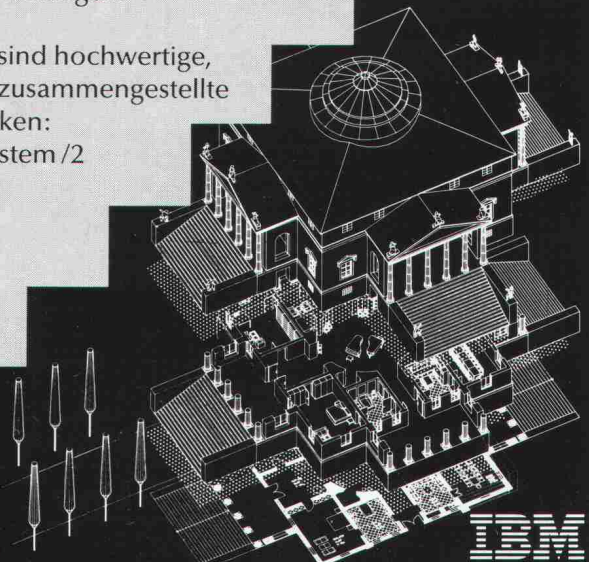

IBM
Offizielle
Vertretung

FIRIPA[®]
Eine Armierung von
FISCHER REINACH.

Ohne diesen Korb könnten Sie bald einen kriegen.

Mit dem vorgeschweissten FIRIPA-Anschlusskorb stehen Sie immer gut da. Denn so sparen Sie gleich mengenweise Arbeit, Zeit und Geld. Zum Beispiel bei Streifenfundamenten, wo ein Mann allein den 3,0 m langen FIRIPA-Korb mit einem

Griff massgenau versetzen kann. Ohne mühsames Aufstellen einzelner U-Bügel, ohne zeitraubendes Fixieren an Längseisen und ohne nervendes Umkippen fast fertiger Bügelkörbe. Die

stabilen FIRIPA-Anschlusskörbe stehen nicht nur immer im Handumdrehen genau da, wo Sie sie brauchen. Sie stehen im Fachhandel auch dort, wo Sie sie suchen.



Fischer Reinach AG, 5734 Reinach, Telefon 064/7115 55 • Pantex-Stahl AG, 6233 Büron, Telefon 045/74 0111 • Panfer SA, 1522 Lucens, Telefon 021/906 87 87 • Von Roll AG, 4563 Gerlafingen, Telefon 065/34 22 22 • Ruwa Drahtschweisswerk AG, 3454 Sumiswald, Telefon 034/7119 65



Mir kann's ja egal sein.
Aber der Steuerzahler wird sich
über dieses Kanalisationsrohr
bestimmt freuen.

Das mit PUR ausgekleidete Duktulgussrohr gilt für Abwasserleitungen als Novum.

Und neu ist auch, dass all seine Vorteile trotz höherem Anschaffungspreis im Endeffekt ohne Mehrkosten bleiben. Weil das Verlegen einfacher, schneller und damit günstiger wird. So, dass dieses Kanali-

sationsrohr schliesslich unter dem Boden für zusätzliche Sicherheit und unter dem Strich für eine erfreuliche Bilanz sorgt.

Fürs gleiche Geld mehr Sicherheit.

Verlangen Sie die ausführliche Dokumentation.

vonRoll

Von Roll AG, Departement Druckrohre, 2763 Choindoz, Telefon 066 35 56 61

VARIBLOC

Das intelligente Fenster-Storen-System

Sehr geehrter Architekt
Sehr geehrte Architektin

Mit VARIBLOC ist es uns gelungen, eine neue, bahnbrechende Lösung für das Fenster-Storen-Problem im Neubau zu finden.

Wie? Ganz einfach: Wir integrieren das Adaptergetriebe in den Fensterrahmen und befestigen die Storenführungshalter mittels Markierungsplatten auf dem seitlichen Rahmen.

So entfallen Getriebeischen im Mauerwerk, Wärmebrücken, Schallnebenwege, Fassaden-Verschmutzung und teure Gerüstzeiten.

Und dies gilt für alle Holz-, Holz/Aluminium- und Kunststoff-Fenster von EgoKiefer AG, dem führenden Fenster- und Türenproduzenten der Schweiz.

Und dies gilt ebenso für das gesamte Storensortiment der Firmen Emil Schenker AG und Griesser AG, den führenden Storenproduzenten der Schweiz – unseren Marktpartnern.

Dank entsprechender Koordination und werkseitiger Vorbereitungsarbeit werden im VARIBLOC-System Fenster und Storen mit wenigen Handgriffen montiert.

Wir hoffen, Ihnen mit diesen Informationen zu dienen und senden Ihnen gerne ausführliche Unterlagen.

Sehr geehrter Bauherr
Sehr geehrte Bauherrin

Mit VARIBLOC ist es uns gelungen, eine neue, bahnbrechende Lösung für die Fenster-Storen-Renovation im Altbau zu finden.

Wie? Ganz einfach: Die Fenster werden bereits im Werk so vorbereitet, dass sich ein VARIBLOC-Aufsetzgetriebe rasch montieren lässt.

So können Sie bei jeder Renovation mit sämtlichen Zeit- und Kostenvorteilen des EgoKiefer Wechselrahmensystems auch gleich die gewünschten Storen in der gewünschten Farbe anbringen lassen.

Und dies gilt für alle Holz-, Holz/Aluminium- und Kunststoff-Fenster von EgoKiefer AG, dem führenden Fenster- und Türenproduzenten der Schweiz.

Und dies gilt ebenso für das gesamte Storensortiment der Firmen Emil Schenker AG und Griesser AG, den führenden Storenproduzenten der Schweiz – unseren Marktpartnern.

Dank entsprechender Koordination und werkseitig paralleler Vorarbeit werden mit dem VARIBLOC-System Fenster und Storen mit wenigen Handgriffen montiert. In wenigen Stunden, meist ohne Gerüst und mit minimaler Belästigung für die Bewohner.

Sollten Sie an VARIBLOC Interesse finden, so lassen Sie es uns bitte wissen. Wir senden Ihnen gerne ausführliche Unterlagen.

EgoKiefer AG

Beilage: 1 Coupon

Bitte einsenden an: EgoKiefer AG,
Dokumentationsstelle, Postfach,
9450 Altstätten

Name/Firma: _____

Strasse: _____

PLZ/Ort: _____

Neubau

S/A

EgoKiefer AG

Beilage: 1 Coupon

Bitte einsenden an: EgoKiefer AG,
Dokumentationsstelle, Postfach,
9450 Altstätten

Name/Firma: _____

Strasse: _____

PLZ/Ort: _____

Altbau-Renovationen

S/A

Sie eröffnen einen Betrieb oder werden selbständig.

Klar, dass Sie nach einer Personalvorsorge für Sie und Ihre Mitarbeiter suchen, die auf Ihre Situation zugeschnitten ist. Darum gibt es die Pensionskasse SIA STV BSA FSAI. Als Mitglied in einem dieser Berufsverbände profitieren Sie von einer autonomen Selbsthilfeorganisation, die die Bedürfnisse Ihrer eigenen Berufsgattung genau kennt und abdeckt. Und damit bieten wir Ihnen eine lückenlose Alters-, Hinterbliebenen- und Invalidenvorsorge, gesetzeskonform (BVG) und/oder den individuellen Verbesserungswünschen entsprechend.

Lassen Sie sich von uns beraten oder fordern Sie weitere Informationen an:

Tel. 031/22 87 81.

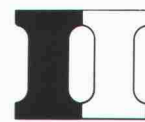

**Pensionskasse
SIA STV BSA FSAI**

**Eine Selbsthilfe Ihrer Berufsverbände.
Sicher. Autonom. Leistungsfähiger.**

SODOCA, Ihr Bauvlies

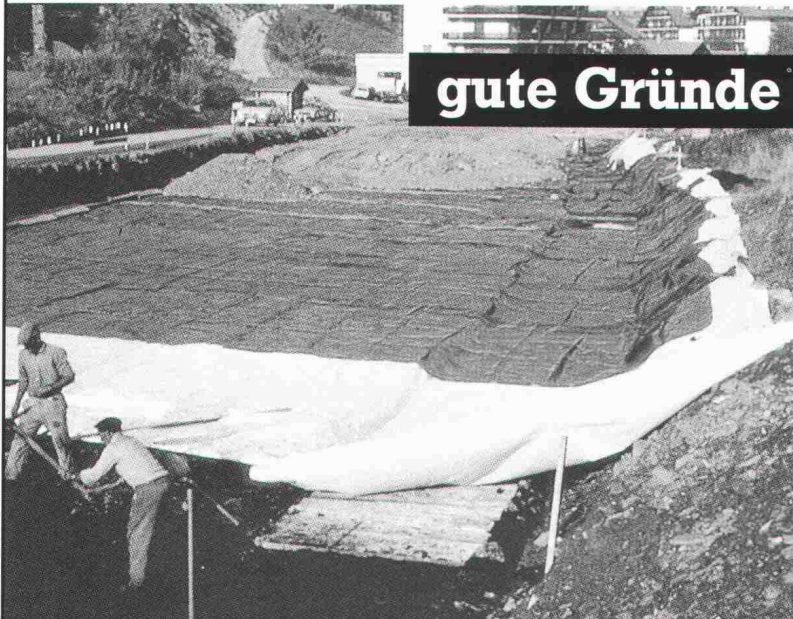

gute Gründe für einen guten Grund

SODOCA-Vliesmatten

aus UV-stabilisierten, 100%igen Polypropylen-Endlos-Fasern

- hohe Ein- und Weiterreissfestigkeit
- hervorragendes Filtriervermögen
- absolute Widerstandsfestigkeit gegen: Verrottung, Mikroorganismen, chemische Einflüsse

Mühlebach AG, Lupfig/Birrfeld
Abteilung Industrievliese
Postfach, 5200 Brugg
Telefon 056 94 51 11



Lager und Verkauf durch die Baumaterialienhändler

Biel	Sabag AG	032/22 58 44	Flüelen	B. Ziegler & Söhne	044/ 2 12 95	Seewen SZ	Kaweba AG	043/23 11 37
Cham	Baubedarf Cham AG	042/41 89 89	Gebenstorf	Baubedarf Zürich AG	056/23 35 55	Sion	Proz Frères SA	027/22 71 31
Chur	Baubedarf Zürich AG	081/24 83 83	Giubiasco	Materiali Edilcentro SA	092/72 42 40	Thun	Baumaterial AG Thun	033/21 44 55
Delémont	Matériaux Sabag SA	066/21 12 81	Illanz	Baubedarf Zürich AG	086/ 2 39 29	Wil SG	Baumaterial AG Wil	073/23 54 54
			Pfäffikon SZ	Baubedarf Zürich AG	055/48 48 68	Winterthur	Streiff Baumaterial AG	052/28 22 21
			Regensdorf	Baubedarf Zürich AG	01/840 27 27	Zernez	Baubedarf Zürich AG	082/ 8 12 80
			Sargans	Baubedarf Sargans AG BBZ	085/ 2 38 31	Zürich	Baubedarf Zürich AG	01/272 03 11

Viele Jahre praktische Erfahrung sowie umfassendes Wissen sind das Rückgrat unserer Tätigkeiten.

**Allgem. Tiefbau
Tunnelbau
Wasserbau**

**Pfählungen - Trägerbohrungen
Rammvortrieb mit Stahlrohren
Hydr. Pressvortrieb, alle Querschnitte**

Unsere Ingenieure stehen Ihnen für Beratungen und Kostenvoranschläge gerne zur Verfügung.

Leutschenbachstrasse 52

Postfach

8050 Zürich

Telefon 01 / 301 06 60

Telefax 01 / 302 58 50

Silvias Geburtstag und Sie noch im Büro auf dem Trockenen?

Wenn Sie als stark engagierter Architekt oder Ingenieur nicht nur im Beruf dabei sein wollen, dann brauchen Sie Zeit - Zeit für Freunde zum Beispiel.

Mit unseren CAD-Systemen **ALLPLOT/ALLPLAN** können Sie Zeit und somit Freiraum zurückgewinnen. **ALLPLOT/ALLPLAN** ist speziell für Architekten und Bauingenieure konzipiert - es hilft Ihnen unter anderem:

- Routinearbeiten mühelos abzuwickeln
- Entwürfe überzeugend zu visualisieren
- oft wiederkehrende, ähnliche Teilprojekte rationell und fehlerfrei auszuführen
- knappe Zeitvorgaben ohne Stress einzuhalten.

Natürlich sind das noch längst nicht alle Vorteile von **ALLPLOT/ALLPLAN**. Detaillierte Unterlagen erhalten Sie ganz einfach - den Coupon unten rechts ausfüllen und noch heute einsenden.

Wir melden uns sofort und sagen Ihnen, wie Sie Ihre Arbeit besser und schneller erledigen können und wieder mehr Zeit für sich haben. Zum Nachdenken, Kreativsein und Geniessen.

CAD von Fides.

Damit Sie an Silvias Geburtstag nicht mehr auf dem Trockenen sitzen.

VIDES
INFORMATIK

Fides Informatik z.H. Frau Hövker,
Badenerstrasse 172, 8004 Zürich, Tel. 01 249 27 06

Freitag, 21.00

Die Korken knallen und Sie immer noch am Zeichnen?

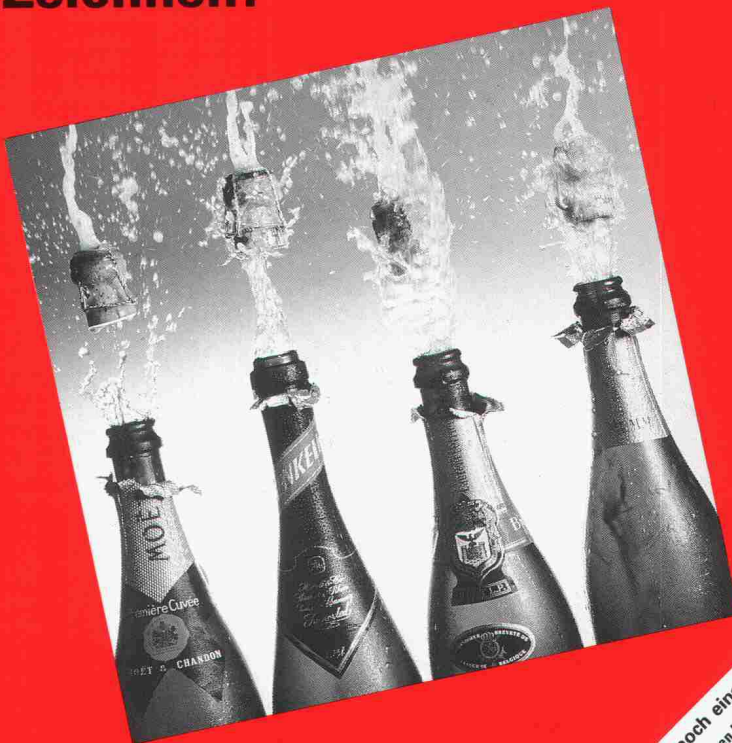

AGENCE BASEL

**CAD von Fides:
Freiräume für Menschen.**

----- Coupon hier ausschneiden und heute noch einsenden -----
 Ja, es interessiert mich, wie ich mit **ALLPLOT/ALLPLAN** Freiräume gewinnen kann. Bitte senden Sie mir deshalb:
 Die detaillierte Produktbeschreibung
 Die Preisliste **ALLPLOT/ALLPLAN**
 CAD Plan-Beispiele
 AZAD/CAD-Baoadministration
 Eine Übersicht über alle Programme für den
 Architekten
 Einen Terminvorschlag für eine Gratis-Vorführung
 Bitte rufen Sie mich an.

 Name _____
 Adresse _____
 Telefon _____
 SIA _____

Zeitgemässe Abdichtungstechnik erfordert den Spezialisten

Neutral

Als unabhängiger Spezialist bin ich an kein System und Produkt gebunden und kann somit optimale Methoden und Materialien wählen.

Kompetent

Als langjähriger Spezialist für Abdichtungsfragen bin ich der kompetente Partner für Bauherren, Ingenieure und Architekten.

Planung

Beratung, Planung, Projektierung und Bauleitung im Bereich der Abdichtungstechnik erfordern immer mehr den spezialisierten Fachmann.

Abdichtung

Grundwasser, Tunnel- und Stollenbau, Brücken, Galerien und Deponien.

Ingenieurbüro für Abdichtungstechnik

Peter Zwicky Ing. HTL

Terrassenstrasse 5
6060 Sarnen
Telefon 041/66 29 39

THORO

ERHÄLTlich BEI
IHREM
BAUMATERIALHÄNDLER

Sanierung und Schutz von Beton und Mauerwerk



Kundendienst:

Tel. 071/ 859 785
021/6 357 721

Fax 071/ 859 786
021/6 357 726

Stahlbauten

Ihr Partner für
wirtschaftliches Bauen



Stahlbauten/Hochregallager
Fenster und Fassaden
Transportsysteme

Tuchschnid



Tuchschnid AG · CH-8500 Frauenfeld · Telefon 054 26 11 11

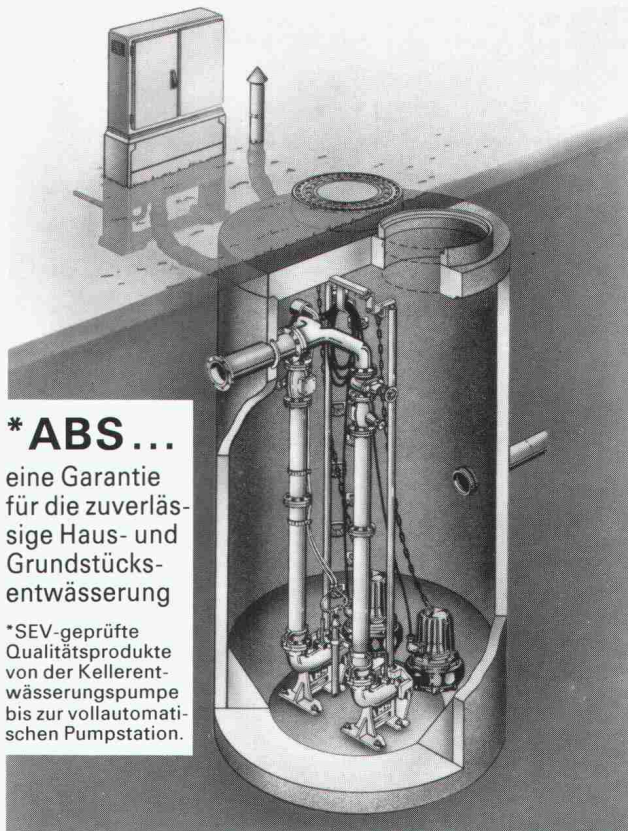

* ABS...

eine Garantie
für die zuverlässige Haus- und
Grundstücks-
entwässerung

*SEV-geprüfte
Qualitätsprodukte
von der Kellerent-
wässerungspumpe
bis zur vollautomati-
schen Pumpstation.

KOLB

Eugen Kolb Pumpen AG
8594 Güttingen TG, Tel. 072/65 21 75
Telefax 072 / 65 13 13



JORDAHL®

Ankerschienen

Lieferbar mit verschiedenen Anker-typen oder glatt, ohne Anker für den Stahlbau, aus Stahl oder nichtrostendem Edelstahl.

Zulässige Einzellasten:

$F_{zul.}$ 3.0 kN bis 27.0 kN

z.B. W50/30/3.0 JTA feuerverzinkt

$F_{zul.}$ 10.0 kN, 4 Lasten/Meter

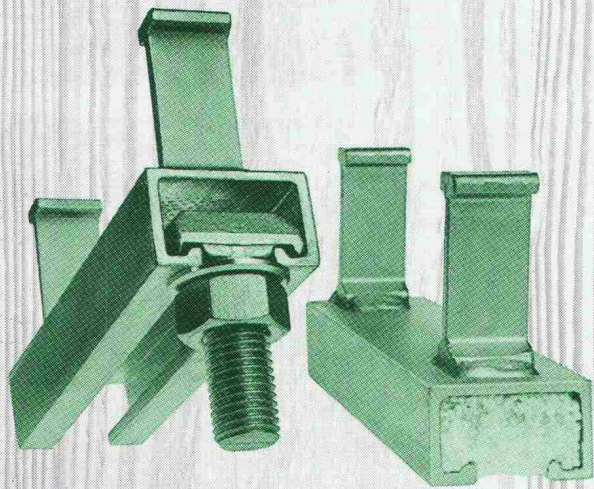

Dort, wo es auf die Sicherheit ankommt.

ANKABA

ANKABA
Ankertechnik + Bauhandel AG
Brandbachstrasse 6
CH-8305 Dietlikon
Telefon 01/833 32 33
+ 833 29 33
Telefax 01/833 34 75

JORDAHL THERMOELEMENTE
SCHALUNGSZUBEHÖR
ECOBAT-SCHALUNG
PRO BETON

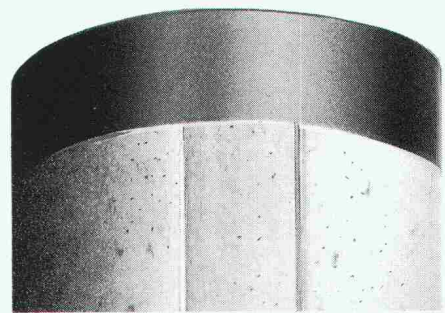

Schlag auf Schlag...

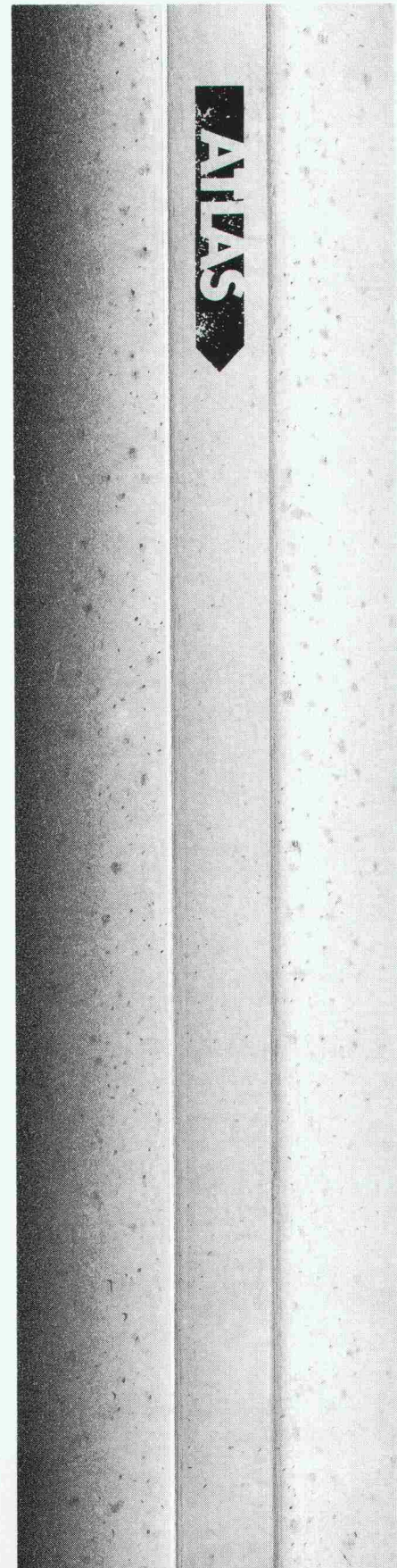



InnoCrea-Bauprodukte öffnen neue Wege

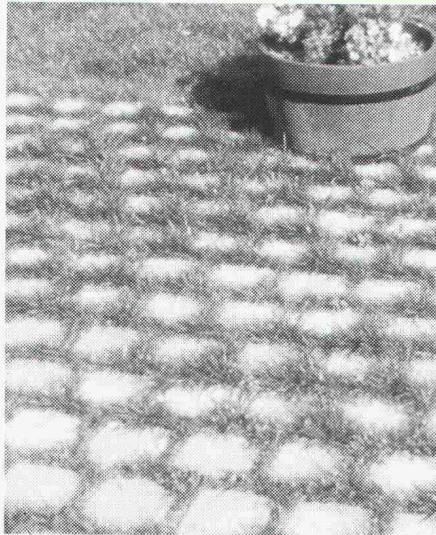

Rima-Sicker-System

neu die ökologische Flächenbe-
festigung mit 2 Fugenvarianten;
maschinell verlegbar.

Über Details und die **weiteren
6 Öko-Belag-Systeme** orientieren
wir Sie gerne.

Besuchen Sie unsere jederzeit geöff-
neten **Gartenbau-Ausstellungen**
(bei jedem Werk). Wir zeigen Ihnen
die ganze Produkte-Vielfalt praxis-
gerecht eingebaut.



6221 Rickenbach LU Telefon 045 51 01 22
6362 Rozloch NW Telefon 041 63 15 15
4658 Däniken SO Telefon 062 65 17 17



2542 Pieterlen BE Telefon 032 8715 34
3324 Hindelbank BE Telefon 034 51 27 51



8307 Tagelswangen ZH Tel. 052 32 29 90

Stationäre und mobile Wetterstationen

 VAISALA

NEU Strassen- Glatteis- Warnsystem

Verlangen Sie eine
Gratisdokumentation!

Wir messen:

- Wind / Windprofil
- Relative Feuchtigkeit
- Temperatur
- Druck
- Regenmenge
- Sonnenstrahlung
- Nebel
- Wolken
- Eis

KELAG

Künzli Elektronik AG
Ringstrasse 5, 8603 Schwerzenbach, Telefon 01/825 02 02

Maßstab für Dämm- systeme SCHICHTEX



Bau + Industriebedarf AG
4104 Oberwil/BL, Tel. 061 401 40 30

ZZ-Anschlussanker

Die Verankerung aus Chrom-Nickel-Molybdänstahl von nachträglich hochgeführten Innenwänden und Ausfachungsmauerwerk

...die verankerte Sicherheit!

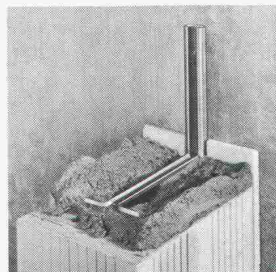
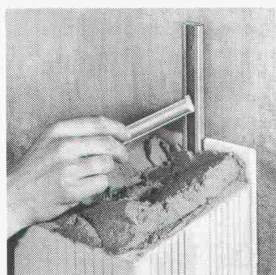

auf Schlag auf Schlag...

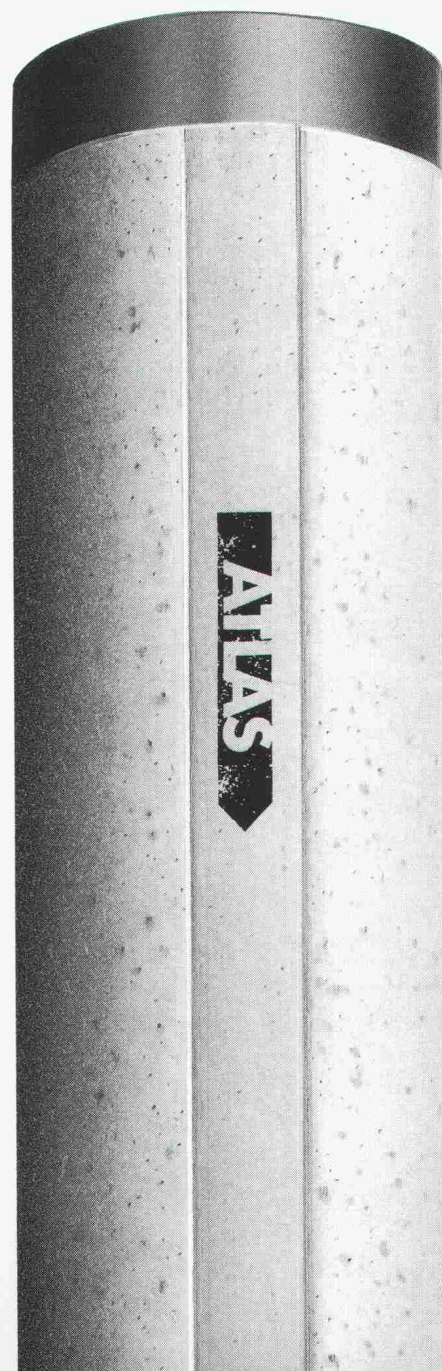

Gerne informieren wir Sie über die Verkaufsstellen in Ihrer Nähe.

Giesshübelstr. 45
Postfach, 8021 Zürich
Tel. 01 468 2111

ZZ

ZÜRCHER ZIEGELEIEN

Anspruchsvolle Fugenübergangs-Konstruktionen

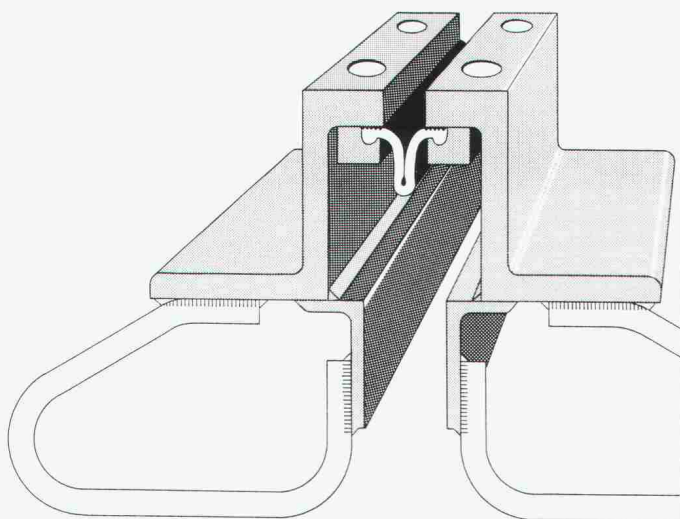

Optimale Problemlösungen zeigen sich im Detail

- o wasserdicht
- o wartungsfrei
- o für grosse Bewegungen
- o für sämtliche Belagsarten

BAMECOAG

8424 Embrach, Stationsstrasse 100

Tel. 01/865 31 34, Fax 01/865 57 90

Jetzt in zweiter, überarbeiteter Auflage!

Christian Menn Stahlbeton- brücken

1990. 517 Abbildungen.
XVI, 541 Seiten.
Gebunden DM 172,-, öS 1200,-
ISBN 3-211-82115-5

Springer-Verlag
Wien New York

Mölkerbastel 5, Postfach 367, A-1011 Wien;
Heidelberger Platz 3, D-1000 Berlin 33;
175 Fifth Avenue New York, NY 10010, USA;
37-3, Hongo 3-chome, Bunkyo-ku, Tokyo 113, Japan

Wir drücken uns nicht um hohen Druck ...

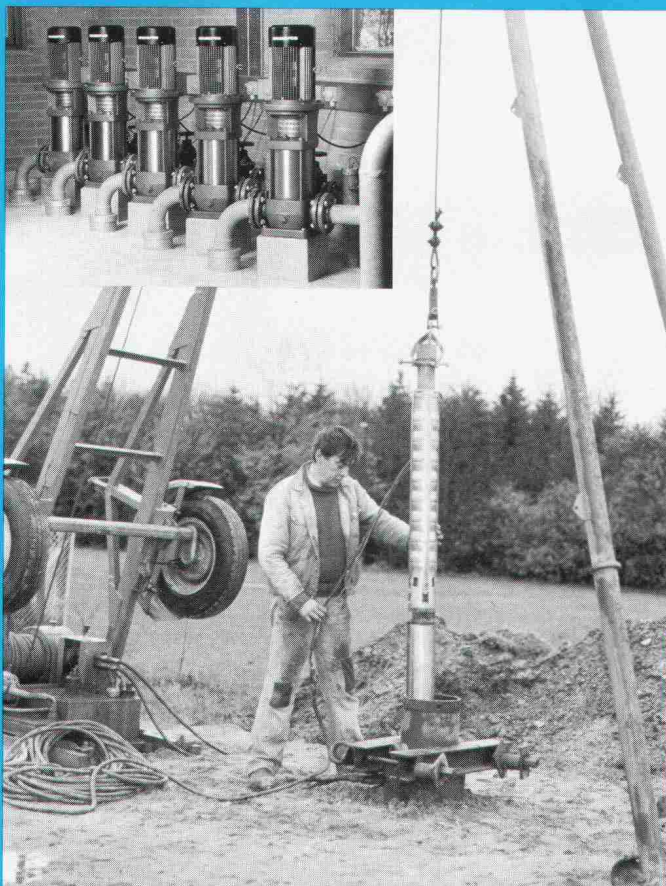

... weder zu Land

Kreiselpumpen CR-ideal für Wasserförderung mit hohem Druck. Unverwüster Chrom-Nickelstahl schützt wirksam gegen äussere Einflüsse.

Einsatzgebiete:

- Förderung und Umwälzung von Flüssigkeiten
- Druckerhöhung
- Berieselungsanlagen
- industrielle Anwendungen

... noch unter Wasser

Unter Wasser fühlen sie sich am wohlsten, die Unterwasserpumpen SP. Hochwertiger Chrom-Nickel-Stahl sorgt für effektiven Korrosionsschutz.

Einsatzgebiete:

- Wasserversorgung in der Haustechnik
- Grundwasserförderung
- Sickerwasserfassung
- industrielle Anwendungen

GRUNDFOS®



GRUNDFOS Pumpen AG

CH-8117 Fällanden

Fällanden/ZH
01/825 29 25

Ostermündigen/BE
031/31 13 51

Pully/VD
021/29 43 81

PARAGON

neigt zu

vollkommenem

CAD für

Architekten

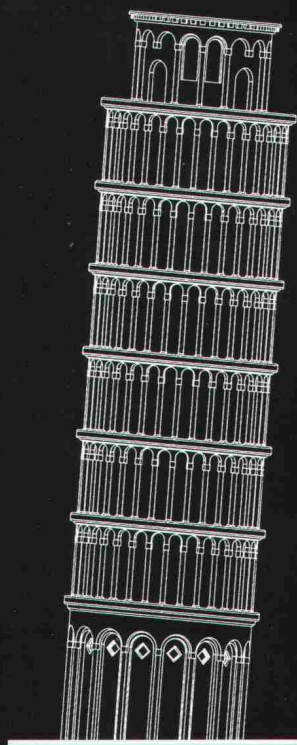

PARAGON®

PROFESSIONELLE CAD-SOFTWARE
FÜR ARCHITEKTEN



Kaspar Huber Arch. HTL

Architekturbüro · CAD-Gesamtkonzeptionen · 8184 Bachenbülach
Zürichstrasse 40 · Telefon 01/860 83 83 · Telefax 01/861 19 34



schlagende Vorteile:

Atlas-Rammpfähle sind runde Fertigbetonpfähle mit einem Durchmesser von 350 oder 450 mm. Sie eignen sich für alle Böden und zeichnen sich durch hohe Belastbarkeit und Biegefestigkeit aus. Ihr runder Querschnitt sorgt für eine grosse Mantelreibung und ihre Konizität für eine erhöhte Tragfähigkeit. Atlas-Rammpfähle gibt es als zylindrische und konische Grund- sowie zylindrische Aufsatzpfähle in Elementlängen von vier bis vierzehn Metern. Sie sind kuppelbar und lassen sich als Druck- und Zugpfähle, Schrägpfähle, Injektionspfähle und Massiv-Absorber zur Wärmegegewinnung verwenden. Die hohe Betonqualität garantiert ein problemloses, sicheres Rammen. Für detaillierte Auskünfte und Sonder-Ausführungen wenden Sie sich jederzeit unverbindlich an:

Baubedarf und Zementwaren Gustav Hunziker AG
3225 Müntschemier
Telefon 032 83 21 21, Telefax 032 83 23 56



**BAUBEDARF
HUNZIKER**

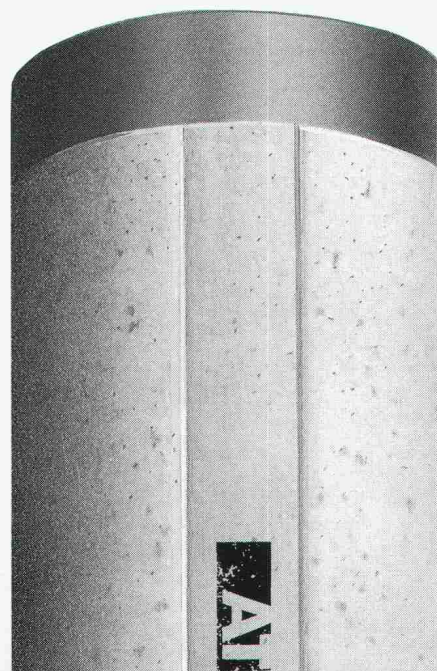

FERROFIX®, der eisen- und betongerechte Abstandhalter bringt dem Baumeister und dem Bauingenieur mehr Sicherheit beim Verlegen der Armierungseisen.

Der Armierungsdistanzhalter mit dem neuartigen Rastersystem verhindert das Verschieben der Eisenarmierung.

SAGER

SAGER AG CH-5724 Dürrenäsch
Telefon 064-54 18 81
Telex 981 303
Telefax 064-54 34 15

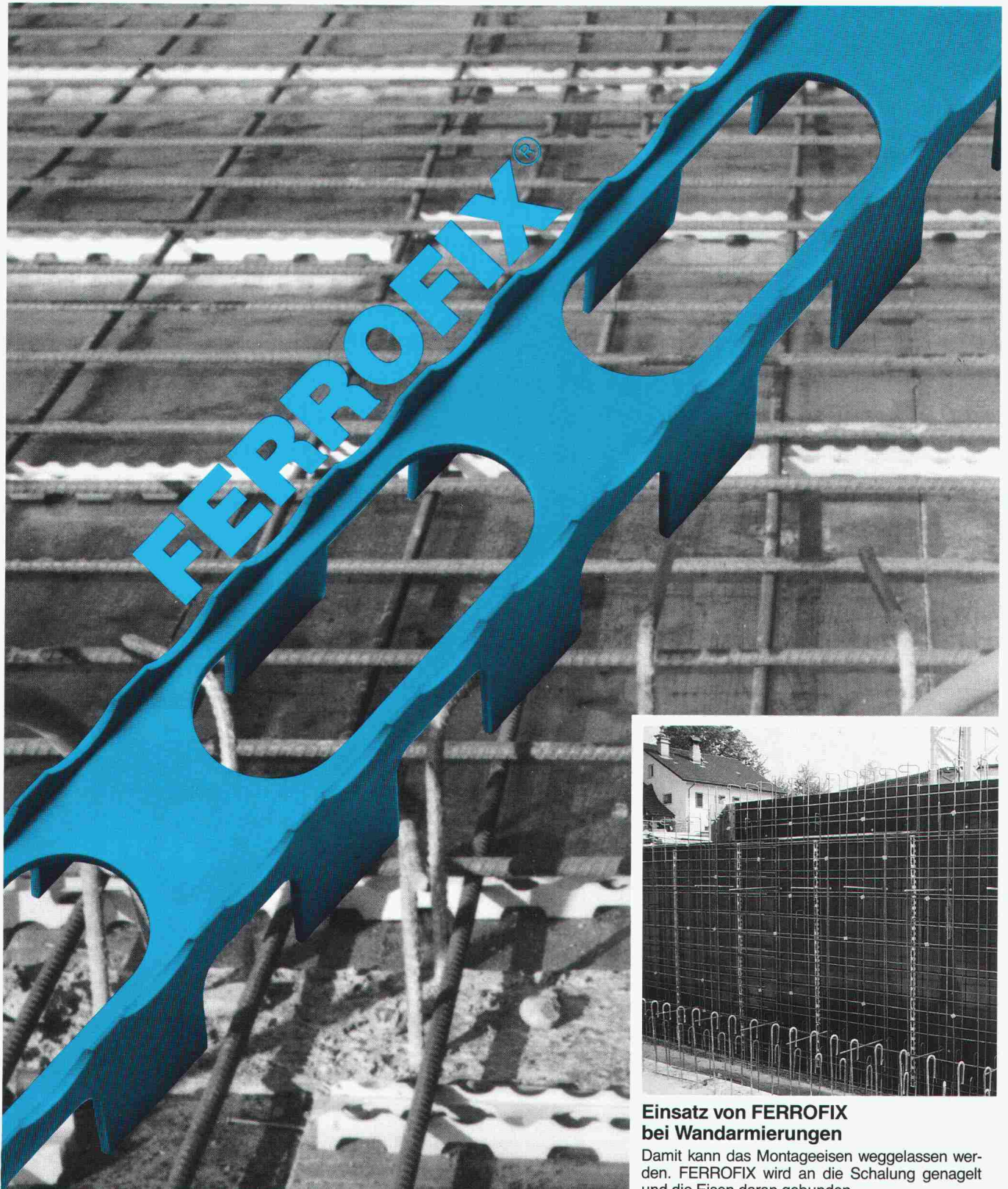

Einsatz von FERROFIX bei Wandarmierungen

Damit kann das Montageeisen weggelassen werden. FERROFIX wird an die Schalung genagelt und die Eisen daran gebunden.

Von Rolba: der sichere Grund zum Bauen

TERRAM



z. B. Autobahnen und Hauptverkehrsstrassen

Hier bewähren sich TERRAM-Geotextilien ganz besonders. Problemloses Verlegen bei allen Verhältnissen, breites Sortiment – das sind die Argumente, die TERRAM weltweit zum führenden Produkt werden liessen.

FILTRAM

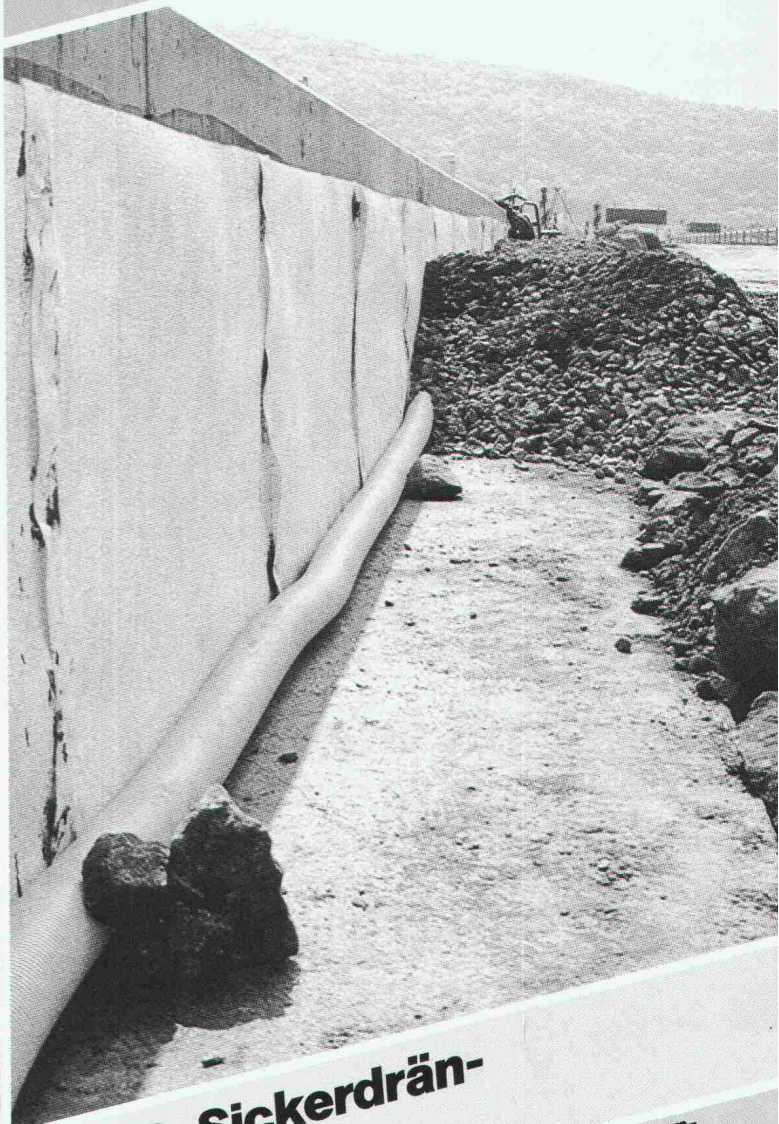

z. B. Sickerdrän-Anlagen

FILTRAM-Filterdrän macht die Verwendung von kornabgestuftem Filtermaterial überflüssig, verringert den Bedarf an Füllmaterial, ist von geringem Gewicht und leicht zu handhaben und behält – unter normalem Druck – seine Filter- und Strömungseigenschaften.

Rolba – auf uns können Sie bauen!



Generalvertretung: Rolba AG, Zürcherstrasse 91, 8620 Wetzikon, Tel. 01/933 61 11
Unsere Depositäre:

ABENA Schaumstoff AG, 6005 Luzern, 041 44 22 88. AEBI Kraut & Co. AG, 3114 Wichtrach, 031 98 05 44. AGROL SIERRE, 3960 Sierre, 027 55 93 33. Baustoffcenter SURSELVA, 7130 Ilanz, 086 2 30 22. Baustoffcenter SURSELVA, 7180 Disentis, 086 7 44 20. Bugmann AG, 4104 Oberwil, 061 401 32 32. Comolli AG, 5620 Bremgarten, 057 33 46 46. Eisen & Kohlen AG, 6210 Sursee, 045 23 13 53. Jungi Armin, 3472 Wynigen, 034 55 18 21. Keller Stahl AG, 8500 Frauenfeld, 054 21 21 87. Kiener & Wittlin AG, 3052 Zollikofen, 031 86 11 11. Kiener & Wittlin AG, 3952 Susten, 027 63 15 25. Gebr. Köhler AG, 4402 Frenkendorf, 061 901 26 11. Michel SA, 1700 Fribourg, 037 41 19 91. Mario Rezzonico & Co., 6850 Mendrisio, 091 46 16 63. Richner AG, 5000 Aarau, 064 24 25 51. Schmutz Walter AG, 3527 Heimberg, 033 37 75 37. Schmutz Walter AG Büro, 3123 Belp, 031 81 45 81. U. Schmutz, aciers, 2114 Fleurier, 038 61 33 33. Schneider AG, 3507 Riehen, 031 90 23 23. Schutz Holzwerke AG, 7477 Filisur, 081 72 11 16. Felix Sidler AG, 6312 Stein-



Vortriebssicherung im Tunnelbau

Eine Aufgabe für den erfahrenen Spezialisten

Problemlösungen (nach Mass) dank flexibler Kombination verschiedener Spezialverfahren im Tunnelbau.

- Hochdruckinjektionen System RODINJET
- Stahlrohrschirme
- Gefrieren
- Konsolidierungsinjektionen
- ROFIX-Verankerungen
- ROPRESS-Pfähle
- Drainagebohrungen

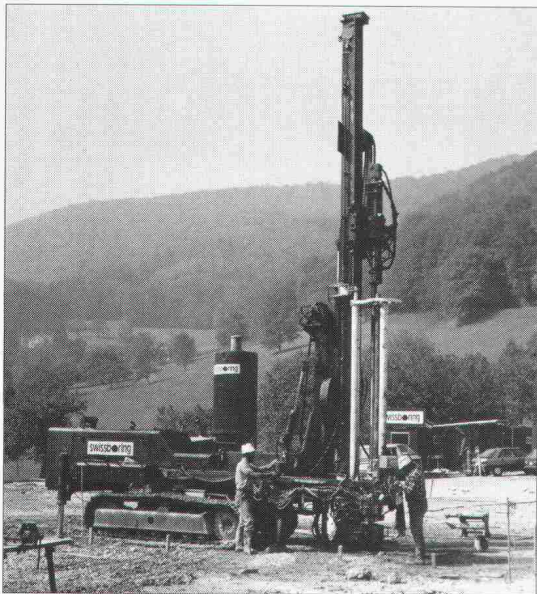

Verfestigungsinjektionen nach dem RODINJET®-Verfahren: Tunnel Bözberg

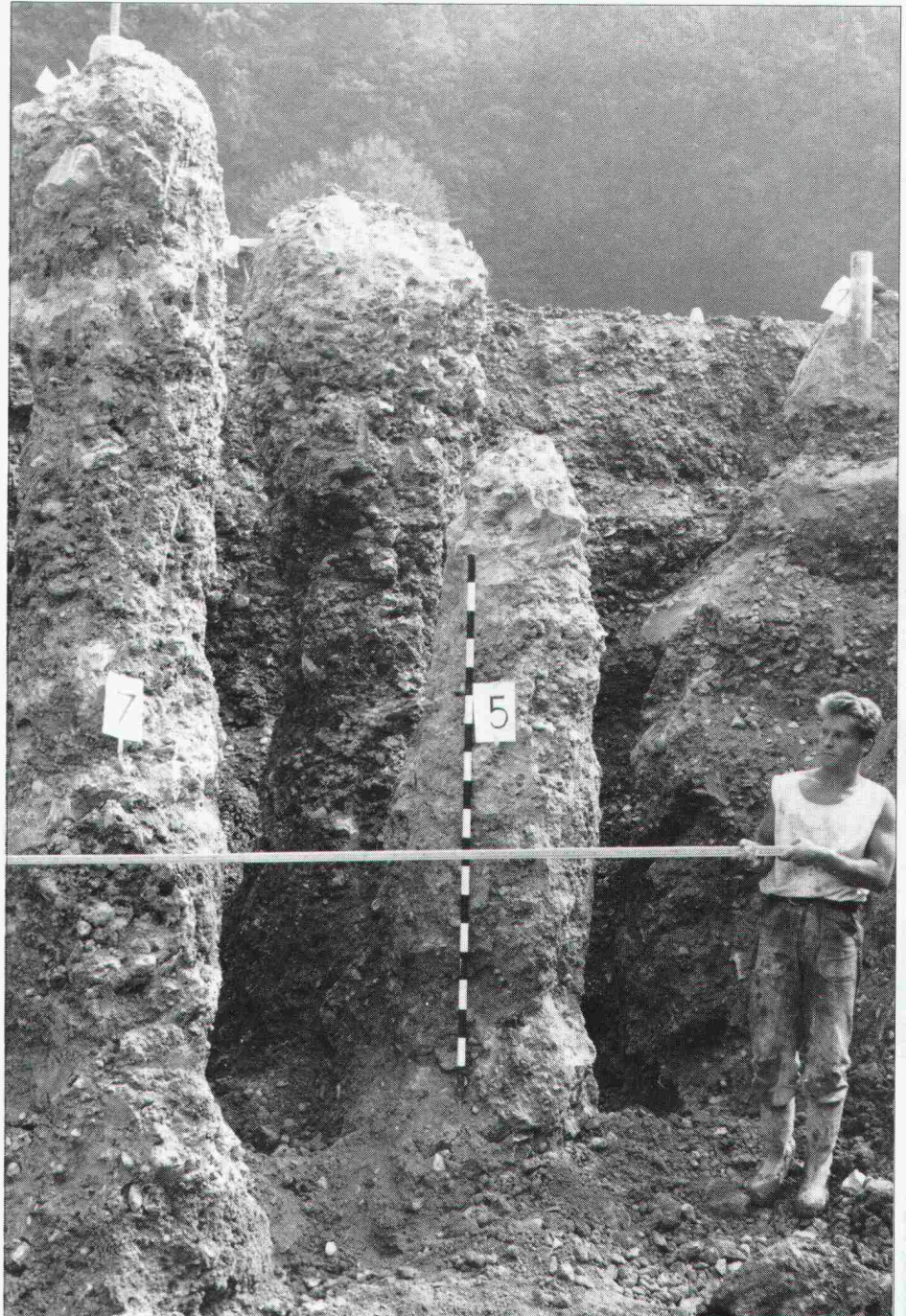

Das Durchfahren der Lockergesteinsstrecke mit einer TBM wird durch die Ausführung von Rodinjet-Hochdruckinjektionen ermöglicht. Die endgültigen Jetparameter wurden anhand eines Versuchsfeldes optimiert.

swissboring

Industriestrasse 6
8604 Volketswil
Telefon 01 945 49 11

RODIO

Swissboring – ein Unternehmen der RODIO Gruppe