

Zeitschrift: Schweizer Ingenieur und Architekt
Herausgeber: Verlags-AG der akademischen technischen Vereine
Band: 108 (1990)
Heft: 21: S-Bahn Zürich

Werbung

Nutzungsbedingungen

Die ETH-Bibliothek ist die Anbieterin der digitalisierten Zeitschriften. Sie besitzt keine Urheberrechte an den Zeitschriften und ist nicht verantwortlich für deren Inhalte. Die Rechte liegen in der Regel bei den Herausgebern beziehungsweise den externen Rechteinhabern. [Siehe Rechtliche Hinweise.](#)

Conditions d'utilisation

L'ETH Library est le fournisseur des revues numérisées. Elle ne détient aucun droit d'auteur sur les revues et n'est pas responsable de leur contenu. En règle générale, les droits sont détenus par les éditeurs ou les détenteurs de droits externes. [Voir Informations légales.](#)

Terms of use

The ETH Library is the provider of the digitised journals. It does not own any copyrights to the journals and is not responsible for their content. The rights usually lie with the publishers or the external rights holders. [See Legal notice.](#)

Download PDF: 18.03.2025

ETH-Bibliothek Zürich, E-Periodica, <https://www.e-periodica.ch>

A S C H W A N

Dura-Durchstanzbewehrungen haben sich so vieltausendfach bewährt, dass wir Ihnen als Bauingenieur hier und heute beim besten Willen nichts Neues darüber mitteilen können. Sie kennen das Dura-System bestimmt aus der eigenen Praxis, arbeiten vielleicht – wahrscheinlich! – gerade bei Ihrem jüngsten Projekt damit, und sind mit seinen zahlreichen technischen und wirtschaftlichen Vorzügen bestens vertraut.

Deshalb brauchen wir Ihnen auch unsere umfassende technische Dokumentation nicht erst vorzustellen: Sie haben sie längst. Nicht bloss, weil sie – wie übrigens auch die Beratung durch unsere Spezialisten – gratis ist. Sondern vor allem, weil sie Ihnen mit dem umfassenden Tabellenwerk aufwendige eigene Berechnungen erspart und auf einen Blick die Bestimmung der jeweils notwendigen Bewehrungsstärke ermöglicht. Unkomplizierter geht's nicht.

Das einzige, was Sie vielleicht nicht wussten: Dura ist eine unserer Eigenentwicklungen, die wir auch selbst produzieren. Darum sind wir auf den Erfolg des Dura-Systems auch ein wenig stolz.



E N

Wir haben uns nämlich nie nur als blosser Baumaterial-Händler verstanden. Sondern immer und vor allem auch als Hersteller und Lieferant von erstklassigen Spezialprodukten für das Bauwesen. Und das seit nunmehr vollen vierzig Jahren.

F. J. Aschwanden AG · CH-3250 Lyss
Tel. 032 84 86 11 · Fax 032 84 47 42

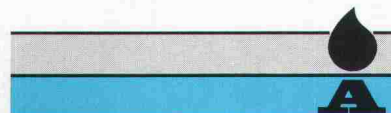

Aschwanden

Der Unterschied

■ Ein CAD-Programm speziell auf den Bau zugeschnitten. Unnützer Ballast wird weggelassen. Für den Bau wichtige Funktionen

Hilfslinien, entwerfer CAD-Projekturpläne aus mit beliebigen 3-

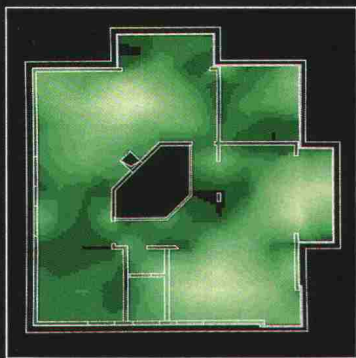

wurden ausgebaut. Der Zeichnungsvorgang, durch Konstruktion mittels spricht dem Vorgang am Zeichnungsbrett. Das Resultat ist ein übersichtliches Diagramm mit äusserst kurzer Einführungszeit. Das Einlesen der meisten Archi-

anderen CAD's ist möglich. ■ Ein voll integriertes FE-Statikprogramm und 4-Eckmaschen. Mit dem CAD-Programm zeichnen Sie Plattenumrisse,

Auflager, Maschen und Lasten gleichsam spielerisch auf Ihren Grundrissen Sie als Farbschichtplan der Sollarmierung auf Ihrem Schirm. ■ Ein

hohes Armierungsmodul für Rundstrahl- und Netzarmierung. Der Programmvorschläge und kontrolliert Ihre Armierung betreffend der Abmessungen betreffend der FE-Fläche. Die farblich dargestellte Sollarmierung wird

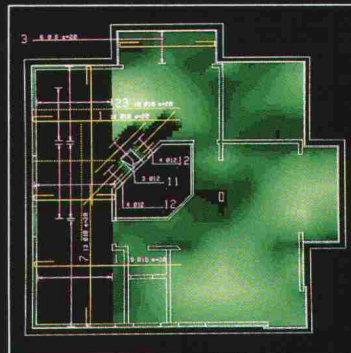

riss. Die Resultate sehen enorm leistungsfähig. Modul macht Armierungen, aber auch durch Setzen eines

Eisens automatisch farblich angezeigt wird. Sie haben totale Kontrolle der Anwender und Entwickler nach Deutschland oder in die SAR durch und durch. Dadurch

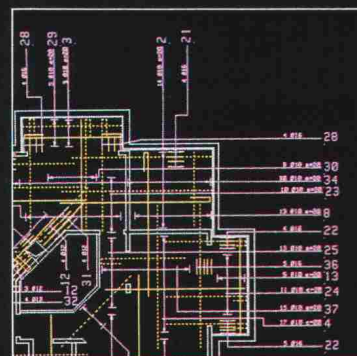

gepasst, so dass immer nur die verbleibende Sollarmierung Kontrolle über die Armierungsabdeckung. ■ Ein Partner ist. Ihre Probleme werden sofort gelöst ohne Rückfragen USA; weil wir selbst Entwickler sind. Wir kennen unser CAE-wird unser Service auch von allen Anwendern als hervorragend eingestuft. Wünsche und Anregungen werden rasch verwirklicht. Ein Team von Spezialisten ist stets an der Arbeit, CAE-SAR auch für die Zukunft umzusetzen.

Unsere Praxis macht den Unterschied



Rony Dahinden, Ingenieur+Software AG

8370 Sirmach, Grünastr. 4, Tel. 073 / 26 39 22

CAD vom Architekten

Wir danken unseren über 250 Anwendern für die erfolgreiche Zusammenarbeit.

Daraus sind seit Jahren praktische Erfahrungen entstanden, von denen Sie als Neueinsteiger profitieren.

Durch das gegenseitige Vertrauen wurden wir, Vifian + Zuberbühler, zum häufigsten CAD-Ansprechpartner für schweizerische Architekturbüros.

Vom 29. Mai bis 1. Juni 1990 sind wir an der Logic '90 in Zürich. Sie finden uns am Stand Nr. 101 in der Züspar-Halle 4a, wo wir Sie berufsbezogen beraten oder mit Ihnen einen Demo-Termin vereinbaren.

In unserem Architekturbüro in Aesch b. Birmensdorf oder in unserem Demoraum in Bern, zeigen wir Ihnen wie sicher, wirtschaftlich und einfach Sie mit unserem System Ihre Arbeit bewältigen können.

Rufen Sie uns an.

VIFIAN + ZUBERBÜHLER AG
ARCHITEKTURBÜRO
HALDENSTRASSE 31
8904 AESCH B. BIRMENSDORF
TEL: 01/ 737 38 11

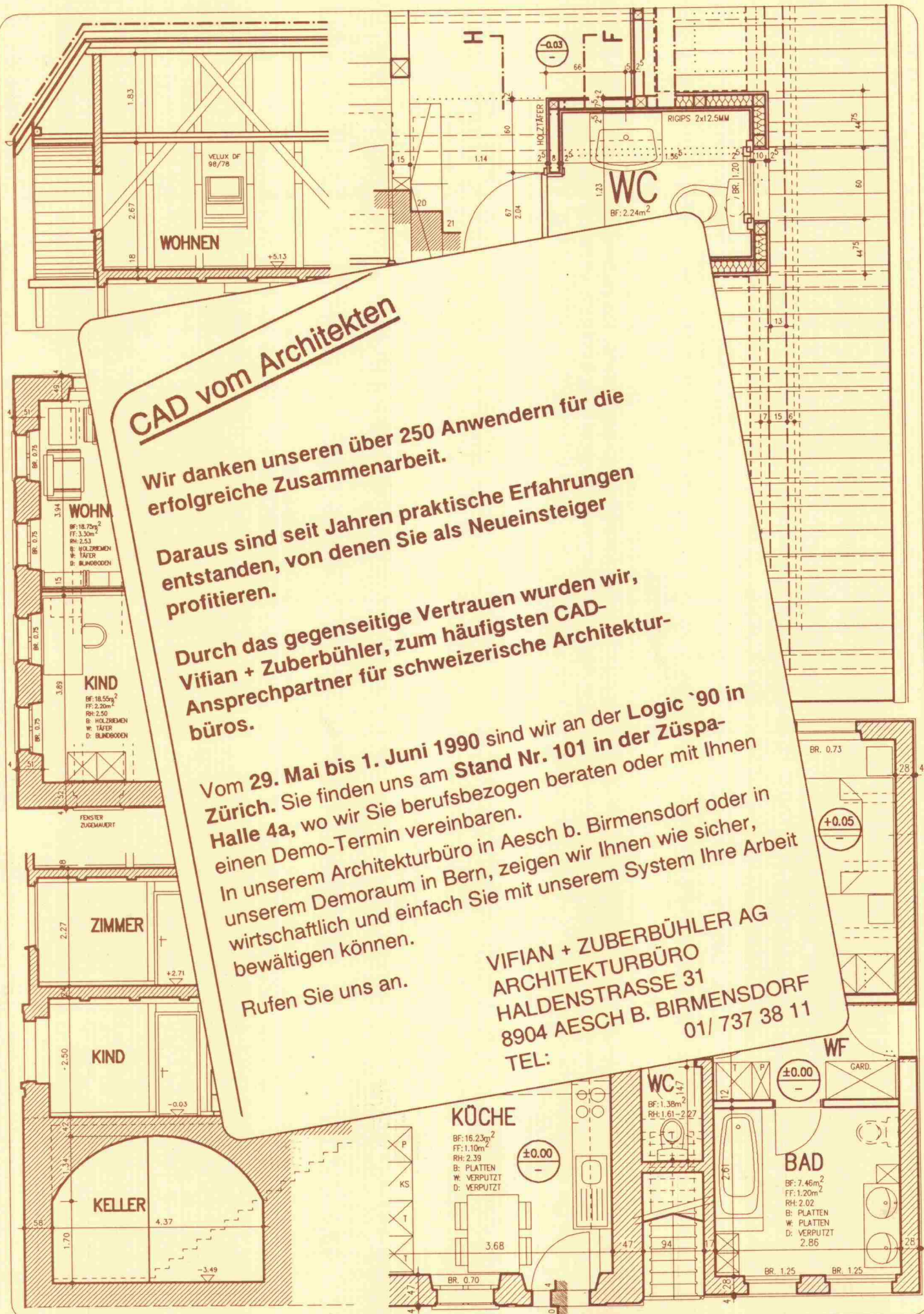

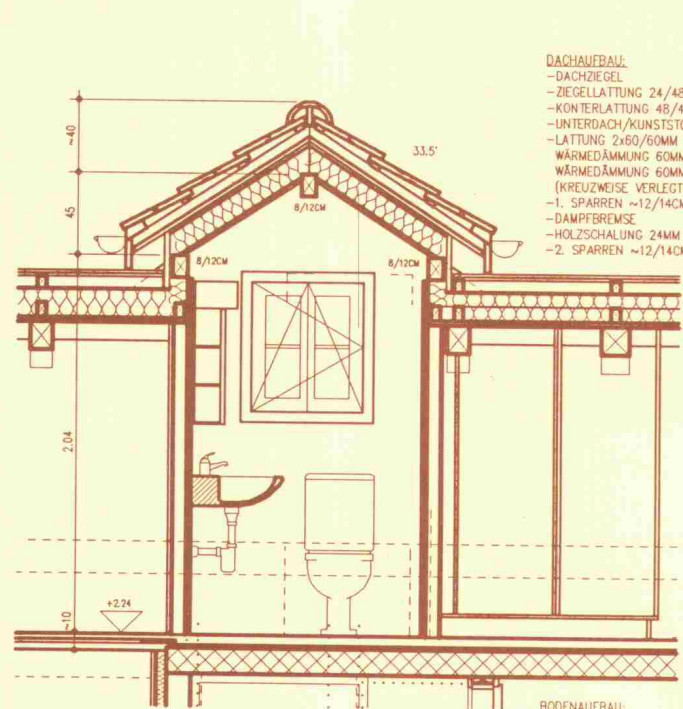
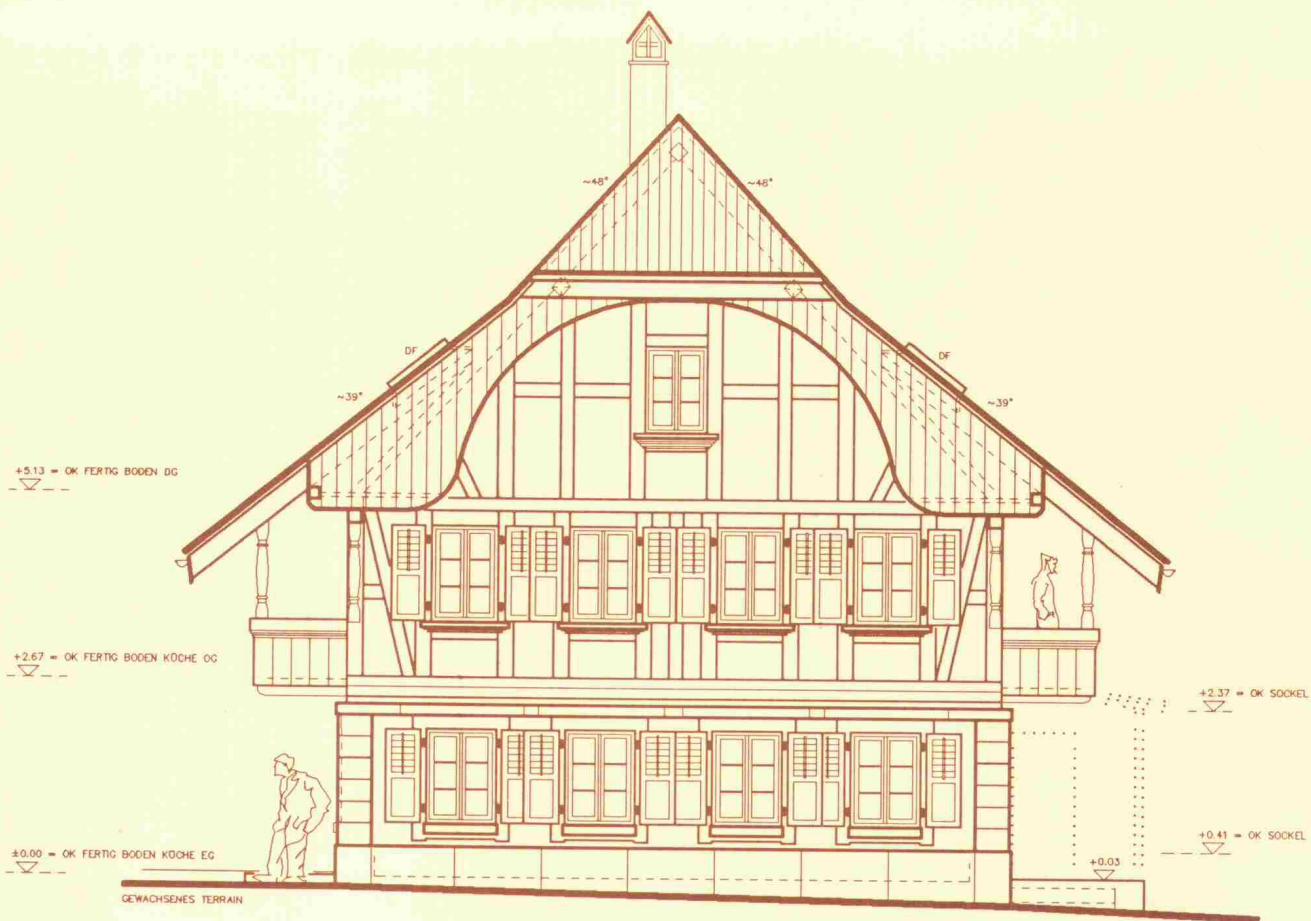

- DACHHAUDBAU:**
- DACHZIEGEL
 - ZIEGELLATTUNG 24/48MM
 - KONTERLATTUNG 48/48MM
 - UNTERDACH/KUNSTSTOFFFOLIE
 - LATTUNG 2x60/60MM
 - WÄRMEDÄMMUNG 60MM IGLU
 - WÄRMEDÄMMUNG 60MM ECCO (KREUZWEISE VERLEGT)
 - 1. SPARREN ~12/14CM
 - DAMPFBREMS
 - HOLZSCHALUNG 24MM
 - 2. SPARREN ~12/14CM

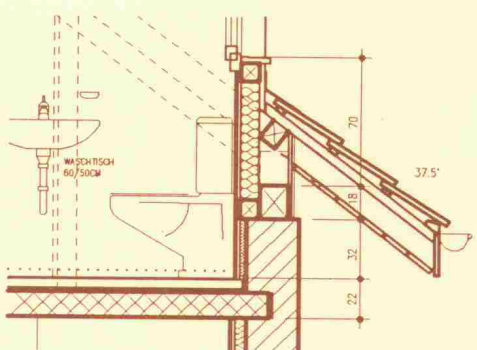
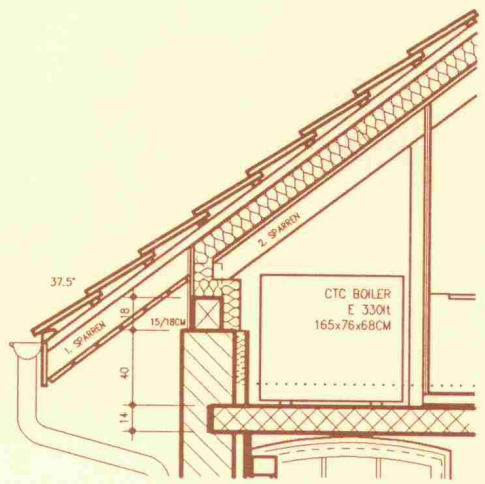

- BODENAUFBAU:**
- PLÄTTLI
 - ZEMENTOBERZUG 50MM/SELVOPLAN
 - SUCOTHERM BODENHEIZUNG
 - TRENNSCHICHTFOLIE
 - TRITTSCHALLDÄMMUNG 20MM
 - BETONDECKE 14CM
 - DECKENPUTZ



Die sanfte Lösung von Hebeusername

Damit unsere Wirtschaft möglichst reibungslos funktioniert, müssen Industrie und Gewerbe Tag für Tag wertvolle Güter heben, transportieren und sichern. Zurrgurten, Hebegurten und Rundschnlingen aus der grossen Produktpalette von BRUGG sind seit vielen Jahren für Menschen, die sich mit Transportproblemen befassen, ein Begriff. Technisch ausgereifte Produkte, ergänzt durch eine grosse Auswahl von dazu passenden Armaturen und Endbefestigungen, garantieren nicht nur Qualität, sondern auch Sicherheit in der Praxis. Unsere Anwendungstechniker helfen Ihnen gerne bei der «sanften Lösung Ihrer Hebeusername.» Wir freuen uns auf Ihren Anruf.



BRUGG

BRUGG DRAHTSEILTECHNIK
5242 BIRR

Telefon 056 949274 · Fax 056 947176

Der grosse Bruder

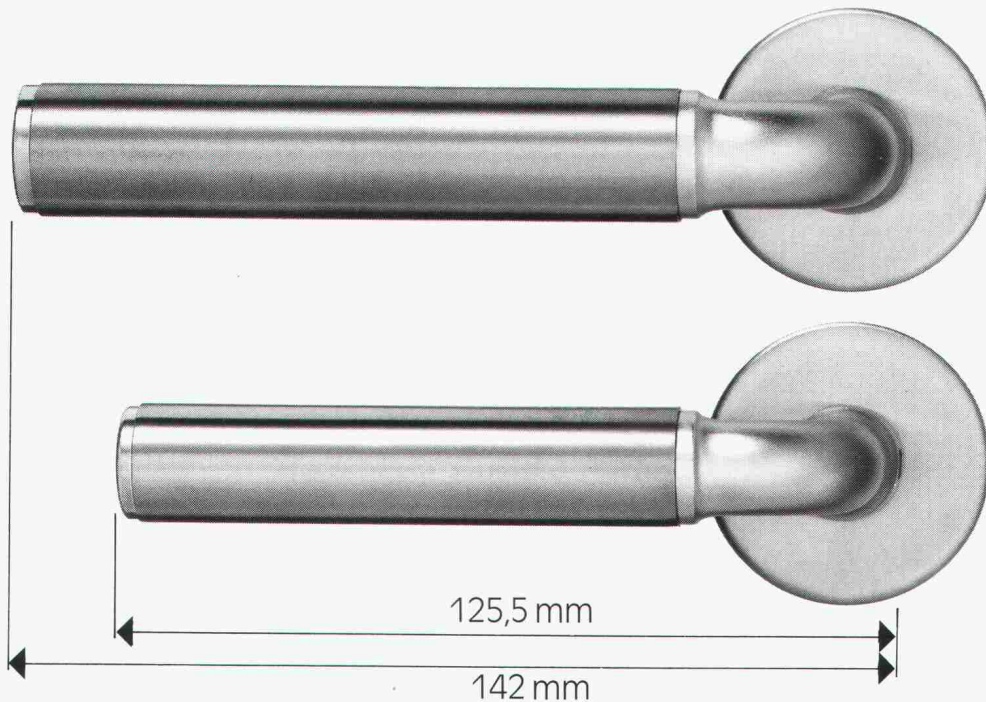

Elite Basel heisst die grössere, robustere Ausführung des Prestige Basel. Das kleinere Modell eignet sich für Wohnungstüren, das grössere für Eingangstüren und den Objektbereich.

Wie sein kleiner Bruder ist auch er in vielen Varianten erhältlich. Chassis hochglanz verchromt oder matt vernickelt, Griffe farbig oder in blankem Chromnickelstahl oder in Messing.

Glutz

Beschlagen in Beschlägen

Glutz AG, Segetzstrasse 13
4502 Solothurn
Tel. 065 215171
Fax 065 220657
Telex 934163



Wo postforming aufhört...
...fängt ORSOPAL erst richtig an!

ORSOPAL ist eine absolut wasserfeste Giessharz-Beschichtung für Holzbauteile. Zwei bis drei Millimeter stark - ohne Fugen und Stösse. Das hält dauerhaft. Die dauerhafte Lösung, auch in feuchten Räumen.

Dreidimensional verformte Teile sind kein Problem. Sämtliche RAL/NCS-Farben stehen zur Verfügung.

Wir beschichten Ihre Holzbauteile in Einzelanfertigung sowie in Serien.

Rufen Sie uns an. Wir beraten Sie gerne!

ORSOPAL AG, 5742 Kölliken
Tel. 064 / 43 11 21, Fax 064 / 43 64 57



Reprojet. Das ganze Programm für Betonsanierungen.



Reprojet Bausanierungs AG
Seidenstrasse 3 CH-8853 Lachen
Tel.: 055 63 46 00

HOFER BSW

Bogart um halb neun im "Capitol" und Sie noch hinterm Schreibtisch?

Wenn Sie als stark engagierter Architekt oder Ingenieur nicht nur im Beruf dabei sein wollen, sondern auch sonst, dann brauchen Sie Zeit - Zeit für Kino zum Beispiel.

Mit unseren CAD-Systemen **ALLPLOT/ALLPLAN** können Sie Zeit und somit Freiraum zurückgewinnen. **ALLPLOT/ALLPLAN** ist speziell für Architekten und Bauingenieure konzipiert - es hilft Ihnen unter anderem:

- Routinearbeiten mühelos abzuwickeln
- Entwürfe überzeugend zu visualisieren
- oft wiederkehrende, ähnliche Teilprojekte rationell und fehlerfrei auszuführen
- knappe Zeitvorgaben ohne Stress einzuhalten.

Natürlich sind das noch längst nicht alle Vorteile von **ALLPLOT/ALLPLAN**. Detaillierte Unterlagen erhalten Sie ganz einfach - den Coupon unten rechts ausfüllen und noch heute einsenden.

Wir melden uns sofort und sagen Ihnen, wie Sie Ihre Arbeit besser und schneller erledigen können und wieder mehr Zeit für sich haben. Zum Nachdenken, Kreativsein und Geniessen.

CAD von Fides.

Damit auch "Casablanca" wieder drin liegt.

FIDES
INFORMATIK

Fides Informatik z.H. Frau Hövker,
Badenerstrasse 172, 8004 Zürich, Tel. 01 249 27 06

Dienstag, 20.30

**Bogart auf der Leinwand
und Sie noch im Büro?**



AGENCE BASEL

**CAD von Fides:
Freiräume für Menschen.**

Coupon hier ausschneiden und heute noch einsenden
 Ich bin interessiert, es interessiert mich, wie ich mit ALLPLOT/ALLPLAN Freiräume gewinnen kann. Bitte senden Sie mir deshalb:
 eine detaillierte Produktbeschreibung
 die Preisliste ALLPLOT/ALLPLAN
 ein Plan-Beispiel
 eine Übersicht über alle Programme für den
 Architekten
 einen Terminvorschlag für eine Gratis-Vorführung
 Bitte rufen Sie mich an.
 Bauingenieur

LÄRMSCHUTZ-KNOW HOW UNTER DER LUPE

«Lärmschutz im Hochbau bringt mehr Lebensqualität»

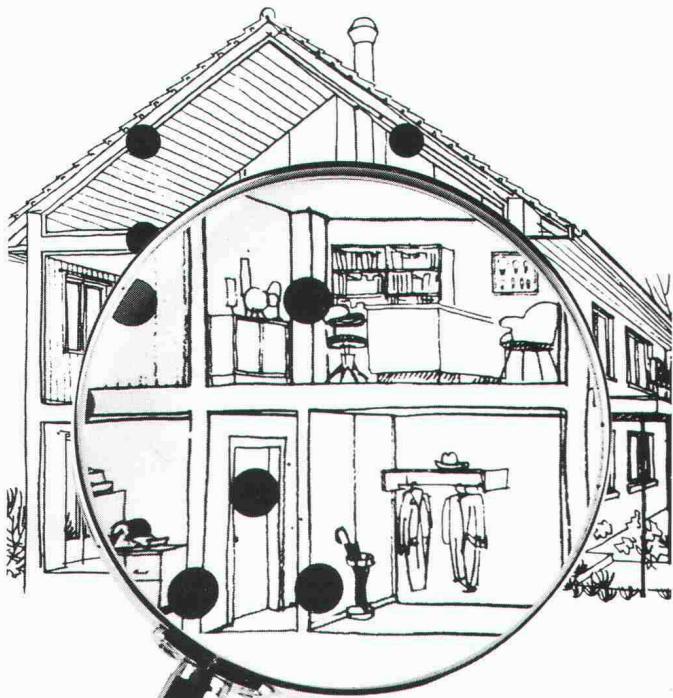

Unsere Schwerfolie **Idikell M4001/05** hat sich in der Praxis tausendfach bestens bewährt. Verschiedenste Aufbau-beispiele beweisen die vielfältigen Einsatzmöglichkeiten. Mit **Idikell M4001/05** bieten wir ein vollständiges System an, das beste akustische Werte erzielt. Dazu gehört auch unsere fach-technische Beratung.

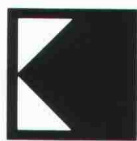

Siegfried Keller AG

LÄRMSCHUTZ PROFESSIONELL

8306 Brüttsellen
Telefon 01/833 59 51
Telefax 01/833 61 51

PARAGON

neigt zu

vollkommenem

**CAD für
Architekten**

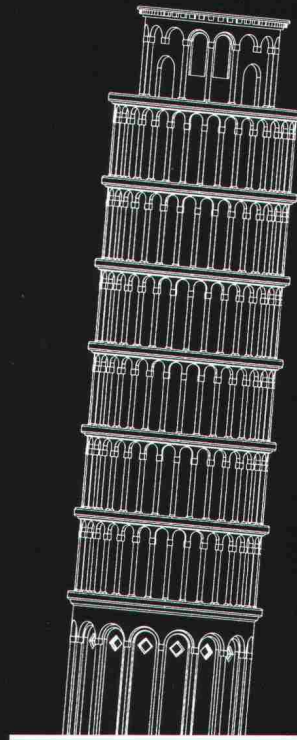

PARAGON®

**PROFESSIONELLE CAD-SOFTWARE
FÜR ARCHITEKTEN**



Kaspar Huber Arch. HTL

Architekturbüro · CAD-Gesamtkonzeptionen · 8184 Bachenbülach
Zürichstrasse 40 · Telefon 01/860 83 83 · Telefax 01/861 19 34

ELschöckAKTUELSchöckAKT

Schöck setzt neue Massstäbe

Schöck ISOKORB

DER Kragplattenanschluss mit Duplex-Stahl 1.4462

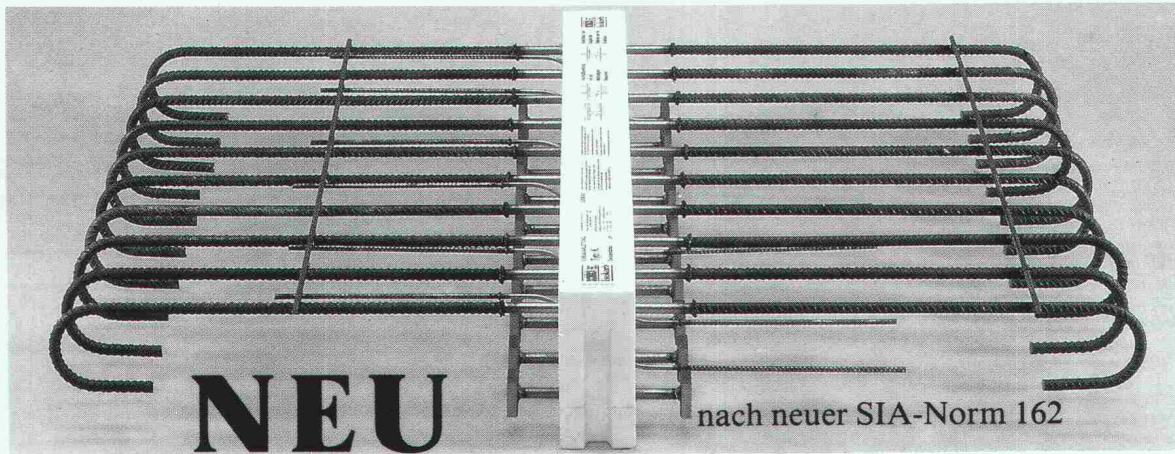

Schöck-Bauteile AG, 5630 Muri
Tel. 057 / 44 55 44, Fax 57 / 44 47 85

schöck Ideen fürs Bauen

In Kälte-, Wärme- und Schalldämmfragen haben wir das Sagen !

Neu

Das komplette Lieferprogramm für **Asbest-Entsorgungsfirmen**.
Nach VDE und DIN gebaute Anlagen für die zuverlässige und effiziente **Asbest-Entsorgung**.



B+BTEC AG
Leimackerstrasse 1
CH 3178 Böisingen
☎ 031-94 88 88
Telefax 031-94 84 85

B+BTEC AG
Leimackerstrasse 1
CH 3178 Böisingen
Wir bitten um:
 Informationsmaterial
 Kontaktaufnahme
Herr _____
Firma _____
Strasse _____
Ort _____
Tel _____

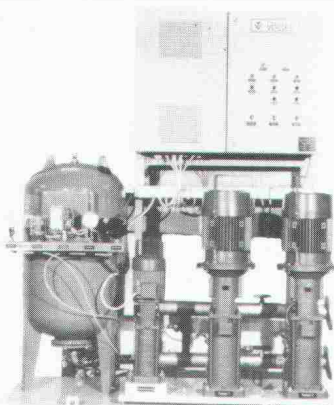

Drucksteigerungsanlagen

Fördermenge max. 225 m³/h . Versorgungsdruck 10 bar. Betriebstemperatur max. 60°C. Konstante Drehzahl 2900 U/min oder 1450 U/min. oder mit Frequenzumformer stufenlos geregelt. Druckspeicher 100 l bis 500 l. Konstante oder variable Fördermenge entsprechend der gebrauchten Wassermenge. Konstanter Druck unabhängig der Fördermenge.

Mehr als **25 Jahre** Erfahrung und ein Lieferprogramm von mehr als **2000 Pumpen** . Berechnung, Planung, und Ausführung von Pumpenanlagen.

Kundendienst und Reparaturen durch geschultes Personal gewährleistet.



Ernst VOGEL Pompes SA - Pumpen AG
2024 Saint-Aubin/NE Tél : 038/55 26 66 Fax : 038/55 16 80

80 JAHRE ERFAHRUNG IM HOLZLEIMBAU



Mit Glas eingedecktes «Varitec»-Raumfachwerk,
ETH Hönggerberg, Zürich

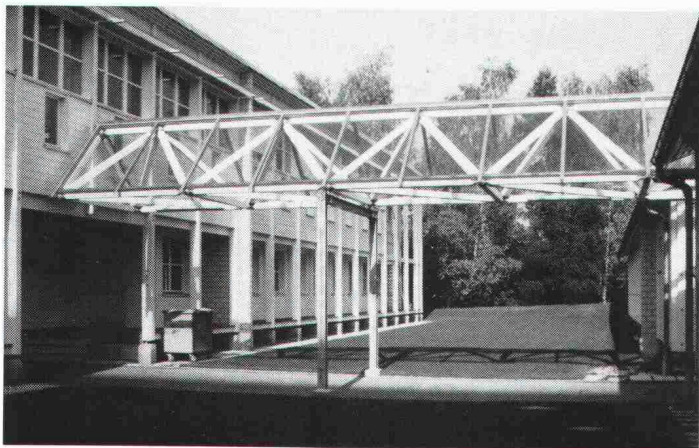

Werner Zöllig AG

Holzleimbau

9320 Arbon

Telefon 071 46 76 46

Telefax 071 46 86 96

PC. BAT : von der Skizze...

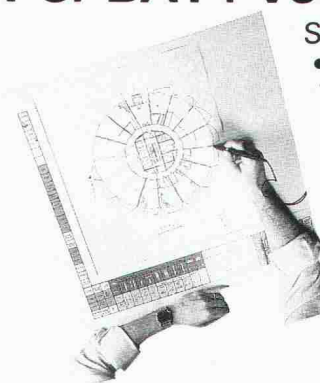

Sie, als Baufachmann,

- arbeiten direkt am Eingabe-Tablett.
- übernehmen Ihre Entwürfe direkt ins PC. BAT mit Hilfe eines Scanners und brauchen nur noch zu parametrisieren.
- verändern leicht die gespeicherten Angaben und kontrollieren am Bildschirm.



- PC. BAT, Software CAD, 3D
- berechnet Ihr Mengengerüst.
- gibt Ihnen automatisch Ihre Schnitte, Aufrisse, mehrsichtige Bauteile, Mauern.
- passt sich Ihren Bedürfnissen und Ihrem Budget von 4'500. – bis 45'000 Fr. an.

...zur endgültigen Zeichnung



CAD PRODUCTS SA

Av. du Guintzet 22
Case postale 73
1700 FRIBOURG

Tél.: 037/24 20 07
Fax: 037/24 12 37

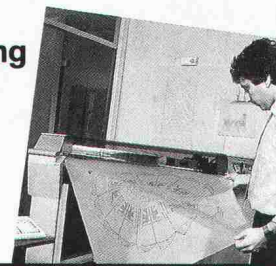

CADD Software für Architektur, Design und Konstruktion

Systemberatung – Schulung – Support

POINT LINE AG
Zürcherstrasse 27, 5402 Baden, Tel. 056 / 20 14 60

Schnelles und benutzerfreundliches 2D CAD mit Layertechnik, assoziativer Vermassung und allen Funktionen. Integriertes 3D/SOLID MODELING (Festkörper mit variabler Lichtquelle) mit jederzeit sichtbarer Projektion; Animation; Interaktives Durchschreiten und Durchfliegen von Festkörpern und Drahtmodellen; Automatisches Entfernen von verdeckten Kanten; Geländemodellierung; PAINT-Malprogramm für gestalterische Arbeit; Open Architecture; DXF- und IGES-Schnittstellen für den Datenaustausch mit anderen Programmen.

CAD SOFTWARE • 2 D • 3 D • PRESENTATION • SOLID MODELING • COMPUTER ANIMATION

Anschlussbewehrung vergessen....

oder müssen Sie neuen mit altem Beton verbinden? Ein Problem das auf fast allen Baustellen einmal anzutreffen ist, ob Neubau oder Umbau. Der **TB-Bewehrungsanschluss** gibt Ihnen die Möglichkeit, **nachträglich** an einen bereits betonierten Bauteil eine Anschlussbewehrung zu erstellen.

Der **TB-Bewehrungsanschluss** wird als komplette Bewehrungseinheit geliefert. Ein Verankerungsseisen aus Bewehrungsstahl S500 mit einseitiger Dachspitze inkl. der dazugehörigen Epoxy-Ampulle. Eine komplette, baustellengerechte und wirtschaftliche Verankerung, wie man dies von ancotech ag gewohnt ist.

.....TB-Bewehrungsanschluss

a ancotech ag Varankerungssysteme 8165 Schöfflisdorf Tel. 01/856 16 66 Fax: 01/856 17 50
ancotech sa Systèmes d'ancrage 2208 Les Loges/Neuchâtel Tel. 038/53 45 10 Fax: 038/53 36 45

**Wegweisend,
wenn's um Isoliersysteme geht!**

Wancor AG

Althardstrasse 5 Zikadenweg 27 Rte de Bois-Genoud 1 Falkensteinerstr. 15
8105 Regensdorf/ZH 3006 Bern 1023 Crissier/VD 4132 Muttenz/BL
Tel. 01/840 51 71 Tel. 031/41 47 41 Tél. 021/634 97 03 Tel. 061/61 23 00

LAMITHERM-/FAMISOL-Aussendämm-Systeme, WANCOR-DACH-Systeme,
WANCOR-AKUSTIK-Systeme, Wärmedämmplatten STYROFOAM/HERAKLITH.

Für sicheres Isolieren am Bau
wancor

Fördern mit System

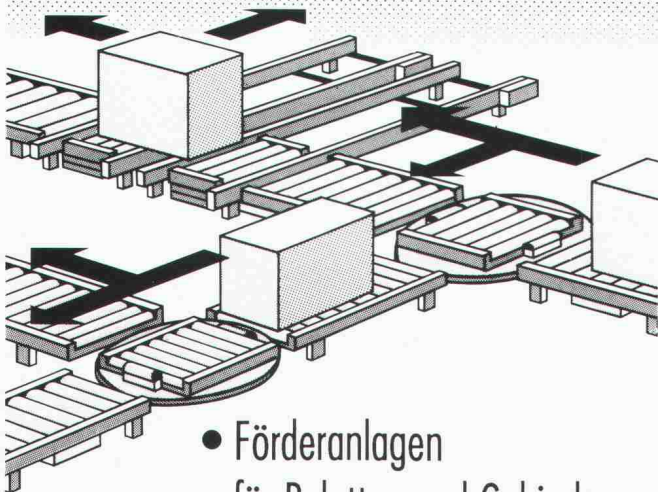

- Förderanlagen für Paletten und Gebinde
- Rollenbahnen
- Förderbänder

Durchdacht, funktionssicher,
langlebig

Eckbauer + Schach ASW



kempff
Förder- und Lagertechnik

CH 9101 Herisau
Telefon 071 531 531
Telefax 071 513 329

STEINBRUCH MELLIKON AG
8439 MELLIKON
TELEFON 056-53 15 19
TELEFAX 056-53 16 89



JURA-KALKSTEINE

- STRASSENKIES für NATURSTRASSEN
[Kalkkiesgemisch 0-25, für Ver-
schleisschichten]
- SCHOTTER und SCHROPPEN
- GESTALTUNGSSTEINE
- KLEINMAUERSTEINE

TELEFON STEINBRUCH 056 53 15 19



Columbus Treppen. Stufe für Stufe Qualität.



Wangentreppen

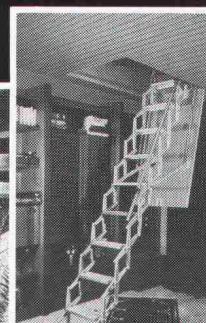

Scherentreppen



Spindeltreppen



Industriestrasse
9245 Oberbüren
Tel. 073 - 51 37 55

Columbus Treppen ag

600 m² und ein neuer Name ..



.. die bekannte Produktvielfalt und Qualität der Basler Eisenmöbelfabrik AG präsentieren wir Ihnen ab sofort in unserem neuen Verkaufsdomizil in Sissach, auf einer Ausstellungsfläche von über 600 m².

Gleichzeitig haben wir unseren vollen Firmennamen zum aktuellen, einprägsamen Firmenlogo «bemag sissach» zusammengefasst. Geblieben ist unser umfangreiches Lieferangebot vom Spitalmobiliar über Schul- und Informatikmöbel bis hin zu Objektmöbelprogrammen .. bemag sissach, ein neuer Name für bekannte Qualität!

bemag **sissach**

Basler Eisenmöbelfabrik AG

Verkauf und Ausstellung Tel. 061/984066
Netzenstrasse 4 Postfach 4450 Sissach

Styrodur[®]
von BASF.
Grün und gut.



**...und das Haus ist
auch im Erdbereich
warm eingepackt.**

Die wirksamste Methode, Häuser auch im Erdbereich warm und sicher einzupacken und so Heizkosten zu sparen, ist die außenseitige Dämmung erdberührter Bauteile.

Der ideale Dämmstoff dafür ist Styrodur mit seinen überragenden Eigenschaften. Die Platten sind feuchtigkeitsunempfindlich, druckfest und formstabil. Sie sind frostsicher und verrotten nicht. Die Verlegung ist einfach und schnell.

Bitte fordern Sie weitere Informationen an.

Generalvertrieb in der Schweiz

Kork AG, Kunststoffwerke
5623 Boswil, Telefon 0 57/47 11 44

BASF (Schweiz) AG
8820 Wädenswil/Au

BASF

31 23. 19

QUANTO COSTA?

Wenn Sie bei Ihrem Neubau nicht gerade geizig aber doch sparsam sein möchten, kommt Ihnen unser Metallbausystem Alisol 3 entgegen. Fragen Sie uns ruhig zuerst nach den Preisen! Senden Sie uns Ihre Visitenkarte mit dem Vermerk «Quanto costa?»

alisol 3

ALUMINIUM
AG
Schweiz
MENZIKEN

Verkauf Metallbau
CH-5737 Menziken
Tel. 064 70 24 10
Fax 064 70 24 57

MIGLIA

Sicherheit
mit Profil

Bewegungsfugen- Profilkonstruktionen

REIHE **FM** » Messing massiv «
die anspruchsvolle Fugengestaltung

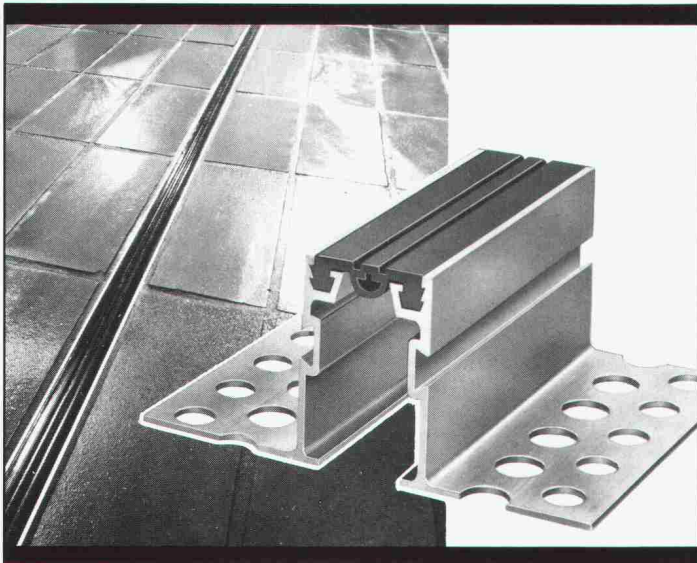

BAMECO AG 8424 Embrach, Stationsstrasse 100
Tel. 01/865 31 34, Fax 01/865 57 90

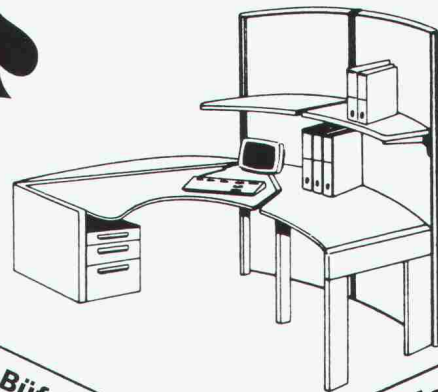

Büfa 1989

Stand F 10 / Halle 202

PROBAG - Büromöbel
die ergonomisch und funktionell zukunftsweisenden Lösungen von PRO BÜRO AG

ausgewählt für die hohen Ansprüche unserer Kunden aus eigener und der Produktion namhafter europäischer Hersteller.

Bezugsquellennachweis: **PRO BÜRO AG**
Kägenhofweg 9
4153 Reinach
Tel. 061 / 711 99 55

murfor®

Mauerwerksarmierung

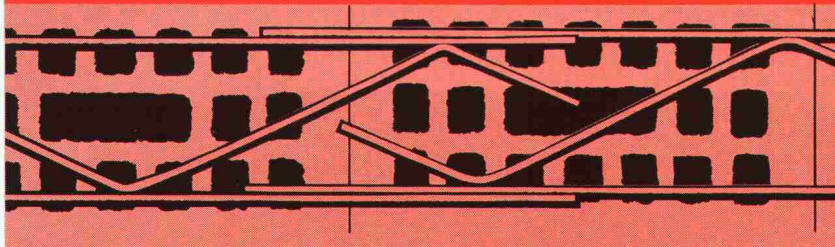

8021 Zürich, Tel. 01 468 21 11

ZZ

ZÜRCHER ZIEGELEIEN



Aha -
durch Rutz
saniert!

Seit 50 Jahren
führend - jetzt mit
3 Kaminsystemen:

- Chromnickelstahl - bewährt und günstig
- PKS - Keramglas - das umweltfreundliche Kondensationskamin
- Fiberkeramik - hinterlüftete Fertigelemente für Cheminée und -öfen.

Rutz - der Name für Kamine!

Rutz Kaminbau AG

Wibachstr. 3, 8153 Rümlang, Tel. 01/817 13 11

H&T SCHIEBEWÄNDE

Qualität hat einen Namen



Hotel Palace Gstaad

Senden Sie uns dieses Inserat. Wir schicken Ihnen weitere Dokumentationen.

Schiebewände
Harmonikaturen
Wintergärten
Fensterfabrik

HOCH-& TIEFBAU AG AARAU

SCHREINEREIBETRIEBE Gegründet 1869

Vorm. M. Zschokke AG 5001 Aarau Tel. 064 24 33 24 Fax 064 24 46 44
Niederlassung 1820 Montreux Telefon 021 963 00 20 Fax 021 963 00 82

Kilcher

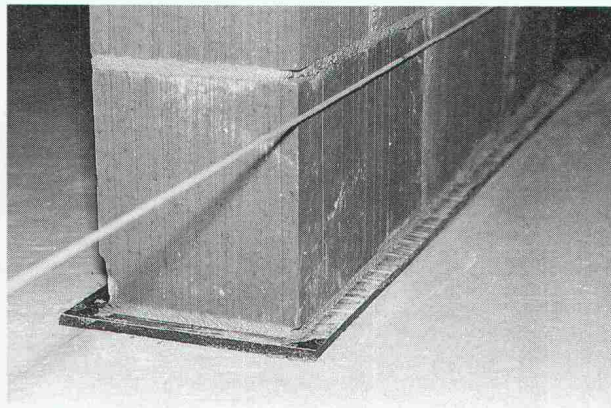

Packen Sie den Lärm an der Wurzel!

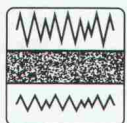

Die Kilcher Resobloc®-Akustiklager bekämpfen den Körperschall wirksam an der Quelle. Für Neubauten.

Interessiert?

Kilcher - eine Idee voraus!

Kilcher AG
4565 Rechterswil
Tel. 065 35 16 35
Fax 065 353 627

Betonier-
Anschlussdichtung zwischen
Fundament und aufgehender Mauer
BFL MASTIX R4



MASTIX SA
Av. Rumine 48, 1005 Lausanne
Tél. 021/23 42 79

Senden Sie uns die technischen Unterlagen "BFL MASTIX"

Name/Firma

Strasse

PLZ/Ort



BAUEN GEGEN L'ÄRM

LASTO-CALENBERG

Das System für besondere Ansprüche



ELEFANTENFUSS



PROCEQ SA
Riesbachstrasse 57·CH-8034 Zürich
Tel. 01/383 78 00 · Fax 01/383 85 87



olivetti

für Software und Hardware

Bauingenieurwesen:

- Platten-, Scheibenberechnungen
- Stabtragwerke (eben, räumlich)
- Durchlaufträger
- Allg. Betonquerschnitte
- Schutzräume (TWP/TWO/TWS)
- Eisenlisten
- Baugrubenabschlüsse
- Stützmauern
- Elastisch gebetteter Träger

- Standsicherheit
- Setzungsberechnungen
- Kanalisation (GPK)
- Strassenbau
- Gas- und Wasserversorgung
- Devisierung (VSS, CRB)
- CAD ALLPLOT (Schalungs- und Armierungspläne)
- Bauphysik
- Büroadministration

Architektur:

- CAD ALLPLOT / ALLPLAN 2D/3D
- Devisierung
- Baubuchhaltung
- Baukostenüberwachung
- Bauabrechnung
- Projektplanung

Abt. ST, Industriestrasse 50, 8304 Wallisellen, Telefon 01/839 15 11

olivetti

Wir scannen und vektorisieren für Sie:

KATASTERPLÄNE, GRUNDBUCHPLÄNE, GRUND- RISSE etc.

Formate A4-A0 Ausgabeformate: DXF, RLC, EPS etc.

Wir demonstrieren Ihnen bei uns:

- CAD-DIA/ESP Digitalisierungssoftware zu AutoCAD
- V-PACKAGE Vektorisierungssoftware
- FSS 3012 A0-Grossformatscanner

BROT COMPUTER, Elsauerstr. 39, 8352 Rätterschen
Tel. 052/36 28 32, Fax 052/36 23 93

NEOLT

QUALITÄT · PREIS · DESIGN

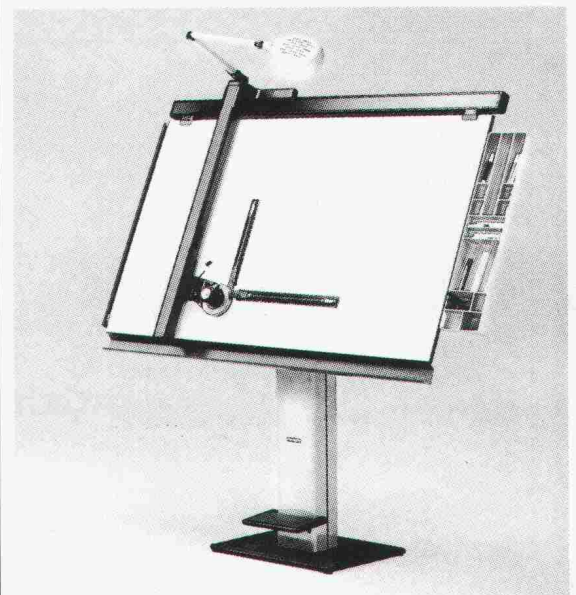

Im Verkauf in Ihrem spezialisiertem Laden
ab Fr. 3456.-

Auskünfte + gratis Dokumentation

NEOLTEC General-Vertreter für die Schweiz
1024 Ecublens - 021/691 86 11

A0-Zeichenanlagen

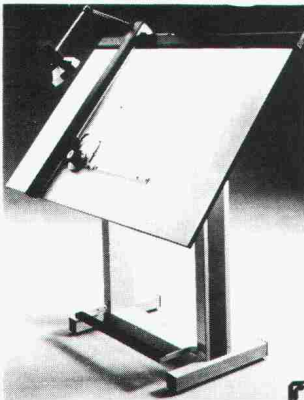

komplett ab Fr. 1358.-

Wir führen: Zeichentische
Zeichenständer, Zeichenmaschinen,
Planschränke, Lampen, Zubehör, Stühle,
Korpuse, Tische, Schränke, Fax-Geräte,
etc., etc., etc., etc.,

Grösste Auswahl
Unschlagbare Preise
Beste Marken-Qualität
Service- und Garantieleistungen

MUELLER ENGINEERING
8957 Spreitenbach

Verlangen Sie unseren Gratiskatalog
Telefon: 056/71 24 65

BAUEN GEGEN L'ÄRM

LASTO-CALENBERG

Das System für besondere Ansprüche



CR-COMPACTLAGER H



PROCEQ SA
Riesbachstrasse 57·CH-8034 Zürich
Tel. 01/383 78 00 · Fax 01/383 85 87





Qualitätssiegel der Schweizer
Hersteller von Bitumen- und
Polymerbitumen-Dichtungsbahnen

SDV VERAS WISDA
AEZ ASPHALT-EMULSION AG, ZÜRICH
VAPAROID AG, TURTMANN
VERBIA AG, OLTEN

ALLPLOT / ALLPLAN =
CAD für
Architekten und Bauingenieure

Besuchen Sie uns an der Logic
in Zürich, Stand 2.148,
29. Mai bis 1. Juni 1990



allcad®

allcad ag
Laufenbachstrasse 9
8625 Gossau 01 935 49 27

WEINLAGER-SCHRÄNKE

WEINKELLER-KÜHLUNG

RAUM-KLIMAGERÄTE

KLIMAWATT AG
Gutstrasse 86
8055 Zürich
Tel. 01/463 66 40

**Maßstab
für
Dämm-
systeme
SCHICHTEX**



Bau + Industriebedarf AG
4104 Oberwil/BL, Tel. 061 401 40 30

A. Tschümperlin AG
042 33 34 44



**Neu! Das flexible, attraktive
Arconda-Baumschutzsystem.
Abdeckung mit Arconda-
Betonplatten oder Gussrosten.**

Ich möchte mehr über diese perfekte Problemlösung wissen:

- Senden Sie mir ausführliche Unterlagen.
- Ich habe einen dringenden «Fall» und brauche sofortige Beratung und Offerte.

Meine Tel.-Nr.: _____

Name: _____

Strasse: _____

Einsenden an:
A. Tschümperlin AG,
Baustoffe, 6340 Baar/Zug

PLZ/Ort: _____

SIA Baumschutz 90

Wollen auch Sie
konventionell erstellte Pläne
 zeitgemäss und rationell
am Bildschirm weiterbearbeiten?
 Unsere Dienstleistungen:



konventionell erstellte Pläne

SCANNEN
 Originale bis 1 x 4 Meter

vektorisieren

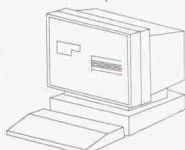

archivieren
 verwalten

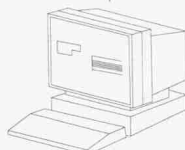

CAD

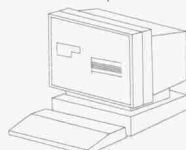

Color-Merge

plotten
 Laser- oder 4-Farben-Elektrostatplotter

Für weitere Informationen wählen Sie Telefon 031 22 65 71

ASCAD AG

Christoffelgasse 7 | SCANNEN • CAD • ARCHIVIEREN | CH-3011 Bern

CAD:
ARBEITSPLÄTZE
BESONDERER ART

leuwico
 die Nr.1 in Europa



perfekte Ergonomie – vom **Sitzen** bis zum **Stehen**.
 modulares Möbelprogramm – beliebig erweiterbar.

Fordern Sie Unterlagen an bei der Generalvertretung:

JOMA

Zeichentechnik/Büromöbel

JOMA-Trading AG
 Weiernstrasse 22 | Tel. 052 61 41 11
 8355 Aadorf | Fax 052 61 20 51

Print/Media/Service 6

THORO

Sanierung und Schutz
 von Beton und Mauerwerk

ERHÄLTICH BEI
 IHREM
 BAUMATERIALHÄNDLER

THORO

Seit 1912

Kundendienst:
 Tel. 071/ 859 785
 021/6 357 721

Fax 071/ 859 786
 021/6 357 726

**Wer rettet verrottete
 Flachdächer?**

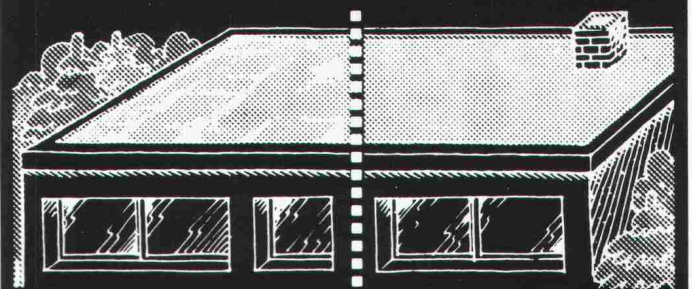

Thermoperl!
Der Flachdach-
Dämm-Sanierer.

Die isolierende Ausgleichsschüttung
 für Flachdächer und Terrassen.



FORMTECH

FORMTECH AG
 8492 Wila
 Tel. 052 45 25 13

Basel-Stadt

Baudepartement

Das **Amt für Kantons- und Stadtplanung (AKS)** beschäftigt 30 Mitarbeiterinnen und Mitarbeiter aus verschiedenen Planungsbereichen. Ihre Aufgabe ist es, Impulse zur Entwicklung von Stadt und Kanton zu geben und diese als räumliche Planung in Zusammenarbeit mit Privaten und den Verwaltungsstellen umzusetzen und weiterzuverfolgen. Das AKS ist vor allem in den Bereichen Stadtentwicklung, Stadtgestaltung und Verkehr sowie in der grenzüberschreitenden Raumplanung tätig. Der Vollzug der Umweltschutzmassnahmen bildet einen zusätzlichen Schwerpunkt. Die Doppelfunktion als kantonales und städtisches Planungsamt ergibt ein ausgesprochen weites Tätigkeitsgebiet.

Zur Ergänzung der Amtsleitung suchen wir deshalb einen/eine

Stellvertreter/in des Kantonsplaners

In Absprache mit dem Kantonsplaner ist der/die Stellvertreter/in für die kompetente Führung in Teilbereichen des AKS und dessen Vertretung in verschiedenen Gremien und der Öffentlichkeit zuständig.

Diese Position stellt hohe Anforderungen an Führungsqualitäten, Kommunikationsvermögen und Durchsetzungsfähigkeit. Sie erfordert ein abgeschlossenes Hochschulstudium oder eine gleichwertige Ausbildung, die Fähigkeit zu interdisziplinärem Denken, Führungserfahrung sowie Kenntnis von und Interesse für Basel.

Nähere Auskunft erteilt Herr Rolf M. Plattner, Kantonsplaner, Tel. 061/21 92 38 oder 21 92 45.

Schriftliche Bewerbungen mit Lebenslauf, Foto, Zeugniskopien und Handschriftprobe sind bis zum 8. Juni 1990 zu richten an das **Baudepartement**, Personalsekretariat, Münsterplatz 12, 4001 Basel.

Wir suchen

Architekten(in) HTL Hochbauzeichner(in)

für interessanten und anspruchsvollen Klinikneubau in Zürich. Eintritt per sofort oder nach Übereinkunft. Lieben Sie Verantwortung und Selbständigkeit, rufen Sie uns an: Tel. 01/341 51 81

Rud. Mathys Architekt, Im Wingert 36a, 8049 Zürich-Höngg

Stetes Inserieren Erfolg!
bringt



Wir planen und bauen
für die Landwirtschaft

Für unsere Büros in Bern, Brig, Brugg, Trimmis, Küssnacht a.R., Lausanne, Cernier, St. Gallen, Weinfelden, Winterthur suchen wir

Architekten HTL Bauführer(in) Hochbauzeichner(in)

Für junge, strebsame Fachleute bietet sich die Möglichkeit, in einigen Jahren aufzusteigen zum

Chef eines Regionalbüros

Wie wäre es mit einem Sprachaufenthalt in einem unserer Bureaux romands?

Senden Sie uns Ihre Bewerbung oder rufen Sie uns bitte an.

LBA Geschäftsleitung, Laurstr. 10, 5200 Brugg
056 / 41 67 55 (Allenspach)

Wir sind ein modern ausgerüstetes Ingenieurbüro mit Niederlassungen in Aarau, Bern und Olten. Unser Büro in Olten bearbeitet anspruchsvolle Projekte im Tunnelbau, Bahnbau, Wasserbau und allgemeinen Tiefbau und sucht zur Ergänzung seines Teams:

dipl. Bauingenieur ETH dipl. Kulturingenieur ETH

Idealalter: 28-40 Jahre

Sind Sie initiativ, einsatzwillig und haben Freude an der Lösung von anspruchsvollen Aufgaben?

Haben Sie Interesse

- Projekte von der ersten Idee auf dem Papier bis zum fertigen Bauwerk zu bearbeiten?
- an Grossprojekten mitzuwirken, aber auch kleinere Projekte selbständig zu bearbeiten?

Interessenten bitten wir um Kontaktnahme mit Herrn W. Kradolfer.



ROTHPLETZ, LIENHARD + CIE AG
projektierende Bauingenieure
AARAU - BERN - OLTEN

Aarauerstrasse 50, 4600 Olten
Tel. 062/26 57 57



Stadt Dübendorf



Wir suchen für die Bauabteilung unserer Stadtverwaltung einen neuen Mitarbeiter.

Leiter Hochbau/Baupolizei (Hochbausekretär)

Das Aufgabengebiet umfasst insbesondere die Bearbeitung der Baugesuche und die Aufsicht über die Bau- und Feuerpolizei. Für die technische Beratung steht ein externes Ingenieurbüro zur Verfügung. Der Stelleninhaber beaufsichtigt zudem den baulichen Unterhalt der städtischen Liegenschaften und kann mit der Begleitung städtischer Hochbauprojekte beauftragt werden.

Wir erwarten vom Bewerber eine abgeschlossene kaufmännische oder technische Ausbildung mit fachbezogener Praxis. Die Mitarbeit in Kommissionen sowie der tägliche Verkehr mit Bauherrschaften, Architekten und Unternehmern erfordert ein sicheres und freundliches Auftreten sowie ein ausgeprägtes Verhandlungsgeschick. Ein geeigneter Bewerber wird eingeführt.

Die Besoldung richtet sich nach der Besoldungs-Verordnung der Stadt Dübendorf. Der Beitritt zur städtischen Pensionskasse ist obligatorisch.

Wenn Sie sich für diese Stelle interessieren, senden Sie bitte Ihre Bewerbung mit Foto bis spätestens Donnerstag, 31. Mai 1990, an die Stadtkanzlei Dübendorf, Usterstrasse 16, 8600 Dübendorf. Weitere Auskünfte erteilt Ihnen gerne der Chef Bauabteilung, Herr Cla Semadeni, Telefon 01/821 88 11.

Stadtrat Dübendorf



Betreuung von Grossprojekten Beratung des Bauherrn

Mein Auftraggeber ist eine bedeutende Holdinggesellschaft, die in den nächsten Jahren mehrere grosse Bauvorhaben in den Bereichen Hotel, Gewerbe und Landwirtschaft realisieren wird. Das kleine, effiziente Team soll durch einen

Baufachmann (Hochbau)

ergänzt werden, der folgende Aufgaben übernimmt:

- Begleitung und Überwachung von Grossprojekten in allen Phasen als Berater des Bauherrn (Zusammenarbeit mit dem Generalbauunternehmer, Koordination, Kontakte zu Behörden, organisatorische und administrative Projektbetreuung usw.)
- Selbständige ganzheitliche Betreuung kleinerer Projekte

Die vielfältigen und selbständigen Aufgaben sind auf einen fachlich ausgewiesenen Baufachmann mit fundierter Bau- und Projektleitungserfahrung ausgerichtet. Besonders wichtig sind ausserdem konstruktive Zusammenarbeit im Team sowie unternehmerisches Flair und Verhandlungsgeschick.

Sprachen: Deutsch, Italienisch

Interessenten für diese Vertrauensposition bitte ich, mir ihre Bewerbung direkt zuzustellen. Ich freue mich, Sie kennenzulernen und sichere Ihnen absolute Diskretion zu.

J.M. Kobi & Partner, Management Beratung
Tellstr. 4, Postfach, 8026 Zürich

*Entwickeln von Human Resources
Begleiten und Realisieren von kulturellen
und strategischen Veränderungen*

j.m.kobi & partner



Desserich + Partner
Dipl. Ing. ETH/SIA/ASIC

Ingenieurbüro für Brücken-, Hoch-, Tief- und Wasserbau
Luzern + Zürich

Für die Planung und Projektierung anspruchsvoller **Wasserbauten und Abwasseranlagen** in unseren Büros in **Luzern und Zürich** suchen wir jüngere, teamfähige und selbständige

Dipl. Bau- bzw. Kulturingenieure ETH, Bauingenieure HTL und Tiefbauzeichner

welche Interesse haben, sich in zukunftsweisende, computergestützte, nichtlineare Optimierungsmethoden einzuarbeiten.

Wir erwarten:

- eine gut fundierte Ausbildung
- Selbständigkeit und Initiative
- Verantwortungsbewusstsein und Sinn für Zusammenarbeit

Wir bieten:

- vollständige Integration in ein gut eingespieltes Team
- Einarbeitung und Weiterbildung in EDV, insbesondere im Bereich der instationären Strömung
- interessante Tätigkeit bei grossem Auftragsbestand
- fortschrittliche Arbeitsbedingungen
- angenehmes Arbeitsklima
- grosse Ausbaumöglichkeiten für die Zukunft mit ausserordentlichen Weiterbildungsmöglichkeiten

Fühlen Sie sich angesprochen? Dann würden wir uns über ein persönliches Gespräch mit Ihnen sehr freuen. Diskretion wird selbstverständlich zugesichert. Bitte verlangen Sie unseren Herrn M. Desserich in Luzern oder Herrn H. Weyeremann in Zürich.

Desserich + Partner, dipl. Ing. ETH/SIA/ASIC
Langensandstrasse 74, 6005 Luzern Tel: 041/44 77 22
Morgentalstrasse 31, 8038 Zürich Tel: 01/481 93 93



Ernst Winkler + Partner AG

Eine echte Herausforderung!

In unserem interkantonal erfolgreich tätigen Ingenieurunternehmen ist die Position des

Geschäftsleiters Zweigniederlassung Zürich

neu zu besetzen, da der bisherige Stelleninhaber eine bedeutende Funktion an der Ingenieurschule Winterthur übernommen hat.

Wir denken an einen dynamischen und engagierten

dipl. Bauingenieur ETH

der über Erfahrung in der STATIK und Führung von Mitarbeitern verfügt. Besonderen Wert legen wir auf die ständige Pflege bestehender Kontakte sowie den Aufbau neuer Geschäftsbeziehungen. Die AKQUISITION sollte deshalb eine Ihrer Fähigkeiten sein.

Für die Erledigung der anspruchsvollen, interessanten Aufgaben im Hoch- und Tiefbau, auch grösserer Projekte, steht Ihnen ein gut eingespieltes Team zur Verfügung.

Fühlen Sie sich angesprochen?

Wenden Sie sich für eine erste Kontaktnahme bitte direkt an unseren Herrn E. Winkler. Er wird Sie in einem persönlichen Gespräch gerne über weitere Einzelheiten und unsere attraktiven Anstellungsbedingungen informieren.

Ernst Winkler + Partner AG, dipl. Bauing. ETH/SIA/ASIC, Ingenieur- und Vermessungsbüro
Rikonerstrasse 4, 8307 Effretikon, Telefon 052 / 32 38 21

Ingenieurbüro

Unsere Auftraggeberin ist eine Ingenieurunternehmung mittlerer Grösse, universell und erfolgreich tätig im Hoch- und Tiefbau. Wir suchen für die Leitung eines Zweigbüros im **Aargau** einen Nachfolger für den in Pension gehenden Leiter.

GESCHÄFTSLEITER

Der neue Mitarbeiter übernimmt nach einer kurzen Einarbeitungszeit die fachliche und personelle Leitung des Büros. Er ist im Rahmen einer generalistischen Tätigkeit verantwortlich für die Akquisition und Abwicklung der Projekte inkl. Kosten- und Terminkontrolle. Er betreut bestehende Kunden und gewinnt neue hinzu, sorgt für den Ausbau einer modernen Infrastruktur und erweitert Kapazität und Dienstleistungen.

Dipl. Bauingenieur ETH

Dieses vielseitige Tätigkeitsfeld erlaubt einem initiativen, führungsbegabten und begeisterungsfähigen Bauingenieur mit Unternehmergeist und Erfahrung im konstruktiven Ingenieurbau, seine beruflichen und persönlichen Zielsetzungen individuell in Einklang zu bringen und massgeblich an der Entwicklung «seines» Unternehmens mitzuwirken. Alter: 32 bis 40 Jahre.

Wir bitten Sie um schriftliche oder telefonische Kontaktnahme mit Frau C. Staeger, **PI, AG für Personalberatung**, Freiestrasse 196, 8032 Zürich, Telefon 01/55 83 80 oder 382 06 82 Direktwahl, Telefax 01/382 06 84 (Ref.-Nr. 9015).



AG für Personalberatung. Rekrutierung, Beratung und Vermittlung von **ETH- und HTL-Ingenieuren**, Fachspezialisten und Kadermitarbeitern. **8032 Zürich**

JEDER FRÜHLING IST EIN NEUER ANFANG

— AUCH FÜR IHRE KARRIERE!



Personalberatung
Bahnhofstrasse 11
CH-4133 Pratteln
Telefon 061 821 50 50
Fax 061 821 50 68

Bauingenieur HTL als stellvertretender Abteilungsleiter

Raum Basel

Unsere Auftraggeberin, eine Ingenieurunternehmung mit 8 Niederlassungen in der ganzen Schweiz, ist in Umwelttechnologie, **Bau-technik** und Anlagebau tätig. Generalisten und Spezialisten sind in der Lage, dank **interdisziplinärem Denken**, optimale Dienstleistungen zu erbringen und das **gute und gefestigte Ansehen** der Firma zu wahren. Als Arbeitgeberin legt das Unternehmen grössten Wert auf das Arbeitsklima, das durch **Teamarbeit**, gleitende Arbeitszeit, marktgerechte Entlohnung und Weiterbildungsmöglichkeiten beeinflusst wird!

Sie möchten mehr erfahren – rufen Sie uns an – Frau R. Reichmuth gibt Ihnen gerne nähere Auskunft. Oder senden Sie uns Ihre vollständige Bewerbung, welche wir mit der nötigen Diskretion behandeln.

Kennziffer MB 7014

Sie sind ein **erfahrener Bauingenieur** und übernehmen als Einstieg die **Stellvertretung des Abteilungsleiters**. Als selbständige, verhandlungsfähige Persönlichkeit bearbeiten Sie Projekte im allgemeinen und kommunalen Tiefbau, planen Gesamterschliessungen, Zonen-, Bau- und Strassenlinienpläne und sind generell am Verkehrsbau interessiert. Sie tragen gerne **Verantwortung** und sind im Führen der Mitarbeiter konzipiant und gewandt. **Aufstiegsmöglichkeiten** sind für Sie eine Herausforderung!



Schweizerischer Technischer Verband STV · Union Technique Suisse UTS · Associazione Technica Svizzera ATS

Wir sind ein mittelgrosses Architekturbüro in Winterthur. Unsere Aufträge sind vorwiegend grössere öffentliche und private Bauaufgaben.

Wir suchen einen kreativen

Architekten ETH/HTL

oder eine

Architektin ETH/HTL

für die Übernahme leitender Funktionen in einem engagierten Team.

Wir legen nicht nur Wert auf fachliche Kompetenz, sondern auch auf gemeinschaftsbildende Charaktereigenschaften, da wir uns gewohnt sind, unsere vielen schönen Aufgaben in guter Zusammenarbeit zu lösen.

Wir freuen uns auf Ihren Anruf.

Albert Blatter, Architekt SIA und Mitarbeiter

Wülfliingerstrasse 36
8400 Winterthur
Telefon 052/25 66 21

piatti Arbeitsumfeld mit
Qualität.

Leiter Planung/Projektierung

Zur Verstärkung unseres Kaders suchen wir in unseren Geschäftsbereich **Immobilien, Bauprojekte + Bauberatung** den kreativen, beweglichen und praxiserfahrenen

Architekten ETH/HTL

als Leiter der Projektierung und Planung

Wir bieten Ihnen eine äusserst vielseitige und ausbaufähige Kaderstelle. Direkt der Geschäftsleitung unterstellt, leiten Sie selbständig unser Planungs- und Konstruktionsteam.

Sind Sie ein 30–45 Jahre junger, vielseitiger, kreativ denkender und unternehmerisch handelnder Baufachmann, der eine selbständige und verantwortungsvolle Kaderstelle im Architektur- und Konstruktionsbereich sucht? Lieben Sie ganzheitliche Objektbetreuung von der Baueingabe bis zum Bezug – dann melden Sie sich bitte bei Herrn J. Egger oder Frau G. Uetz.

Wir freuen uns darauf, Sie kennenzulernen.

Alfredo Piatti AG
Riedmühlestrasse 8
8305 Dietlikon
Tel. 01/833 00 11



Stadt Dübendorf



Wir suchen für die Bauabteilung unserer Stadtverwaltung einen neuen Mitarbeiter.

Leiter Tiefbau (Tiefbausekretär)

Das Aufgabengebiet umfasst die Bearbeitung der Tiefbaugeschäfte (Strassen, Abwasser, Gewässer, öffentliche Anlagen, Quartierpläne, Vermessung, etc.) sowie die Begleitung der städtischen Tiefbauprojekte, ausgearbeitet von privaten Büros. Der Bauhof und die Stadtgärtnerei sind ihm direkt unterstellt.

Wir erwarten vom Bewerber eine abgeschlossene kaufmännische oder technische Ausbildung mit entsprechender Berufspraxis. Sicheres Auftreten, Verhandlungsgeschick und Initiative sowie Gewandtheit im schriftlichen Ausdruck und Vertrautheit im Umgang mit Bürgern, Behörden und Fachleuten sind wichtige Voraussetzungen zur selbständigen und kompetenten Bearbeitung der vielfältigen Belange.

Die Besoldung richtet sich nach der Besoldungs-Verordnung der Stadt Dübendorf. Der Beitritt zur städtischen Pensionskasse ist obligatorisch.

Wenn Sie sich für diese Stelle interessieren, senden Sie bitte Ihre Bewerbung mit Foto bis spätestens Donnerstag, 31. Mai 1990, an die Stadtkanzlei Dübendorf, Usterstrasse 16, 8600 Dübendorf. Weitere Auskünfte erteilt Ihnen gerne der Chef Bauabteilung, Herr Cla Semadeni, Telefon 01/821 88 11.

Der Stadtrat



**Im
Dienste
aller**
Die Zürcher Gemeinden

Element AG Bern



Technisches Büro
3027 Bern-Bethlehem
Untermattweg 22

Zur Verstärkung unserer **GU-Abteilung** in Bern suchen wir den initiativen

BAU- FACHMANN

für die Projektierung und Ausführungsbegleitung von interessanten Objekten aus dem Industrie- und Spezialtiefbau (Umweltschutz).

Für die Bewältigung der vielseitigen und technisch anspruchsvollen Aufgaben entsprechen Sie unserem Wunschprofil:

- Techn. Grundausbildung als **Bau-
ing./Arch. HTL** oder gleichwertig.
- Flair für die Erarbeitung von statisch, konstruktiv und ästhetisch unkonventionellen Lösungsvorschlägen.
- Bereitschaft, mit modernsten EDV-Hilfsmitteln zu arbeiten. (Statik, Textverarbeitung, Bauphysik, Bauadministration CAD-3D usw.)
- Freude, in einem kleinen Team mit permanenten Entwicklungs- und Weiterbildungsmöglichkeiten mitzuarbeiten.

Wenn Sie diese Voraussetzungen idealerweise erfüllen, sollten wir uns unbedingt näher kennenlernen.

Selbstverständlich sichern wir Ihnen vollste Diskretion zu.

Gerne erwarten wir Ihren Anruf.
(H. Bärtschi, Telefon 031 55 52 85)

Visura

Treuhand-Gesellschaft
Société Fiduciaire
Società Fiduciaria

Führung und Organisation

sind Ihre Hauptaufgaben. Unser Auftraggeber, ein dynamisches und wachsendes Unternehmen in der Baustoffindustrie im Raum Aarau, sucht einen

Betriebsleiter

und Geschäftsführer-Stellvertreter

Er leitet die Fabrikation, befasst sich mit Produktionsabläufen und Investitionen, baut das Qualitätssicherungssystem aus und vertritt den Geschäftsführer. Zur Besetzung dieser Position eignet sich ein

Ing. HTL

am besten. Vor allem, wenn er etwas vom Bau und auch von Maschinen versteht. Das Umfeld ist wirklich interessant und wird Sie befriedigen.

Der beauftragte Berater, Herr P.G. Walde, lic. iur. MBA, gibt Ihnen gerne weitere Auskünfte. Unterlagen werden nur mit Ihrem ausdrücklichen Einverständnis weitergegeben.

Visura Treuhand-Gesellschaft

Entfelderstrasse 5, 5000 Aarau
Telefon 064/25 55 66

BHA

Infolge Familiengründung, Weiterausbildung und Weltreise von Mitarbeitern sind bei uns folgende Stellen neu zu besetzen:

Bauingenieurin/Bauingenieur HTL

Einem jüngeren Fachmann bietet sich Gelegenheit, selbständig Wasserbauprojekte, Projekte im allgemeinen Tiefbau sowie Statikaufgaben zu bearbeiten.

Vermessungszeichnerin/ Vermessungszeichner

Wollen Sie sich die nötige Praxis für die Fachausweisprüfung aneignen, so bieten wir Ihnen eine interessante Stelle in der amtlichen Vermessung, Ingenieurvermessung, Güterzusammenlegung und Planung an.

Bauleiterin/Bauleiter

Einem aufstrebenden Tiefbauzeichner bietet sich die Möglichkeit, auf der Grossbaustelle N7 Erfahrung und Kenntnis in der Bauleitung zu sammeln.

Wir bieten Ihnen eine selbständige, verantwortungsvolle Tätigkeit in einem sympathischen Team. Wir sind modern ausgerüstet und haben fortschrittliche Arbeitsbedingungen (z.B. 6 Wochen Ferien bei 44 Std./Woche!).

Wir freuen uns auf Ihr Schreiben oder Ihren Anruf!

Bernhard, Herrmann und Arnold
Bahnhofstrasse 43, 8500 Frauenfeld
Tel. 054/21 30 18

Anrufe anderer Zeitungen nicht erwünscht!

Zur Ergänzung unseres Mitarbeiterstabes suchen wir per sofort oder nach Vereinbarung einen einsatzfreudigen

Bauingenieur HTL

für die vielseitige Bearbeitung von interessanten und anspruchsvollen Aufgaben des Umweltschutzes, insbesondere der Siedlungswasserwirtschaft (Abwasserreinigung, Kanalisation), der Gewässersanierung sowie des allgemeinen Tiefbaues.

Wir erwarten:

- eine den Aufgaben entsprechende Ausbildung
- einige Jahre Praxis (sind erwünscht, aber nicht Bedingung)
- Selbständigkeit und Verantwortungsgefühl
- Organisationsgeschick
- Gewandtheit im mündlichen und schriftlichen Ausdruck
- Kontaktfreude (Verkehr mit Behörden und Bauherrschaften)

Wir bieten:

- eine anspruchsvolle und abwechslungsreiche Tätigkeit
- angenehmes Arbeitsklima in kleinem Team
- zeitgemässe Anstellungsbedingungen mit fortschrittlich ausgebauten Sozialleistungen

Gerne erwarten wir Ihre handschriftliche Bewerbung mit den üblichen Unterlagen.

Ingenieurbüro Kropf & Morgenthaler

Kernstrasse 37, 8004 Zürich
Tel. 01/241 89 89

Wir sind ein mittelgrosses Ingenieurbüro mit interessanten Aufgaben im Hoch- und Tiefbau sowie im Gewässerschutz und Wasserbau. Wir suchen zur Ergänzung unseres Teams einen

dipl. Bauingenieur ETH Ingenieur HTL

mit Interesse an Bau- und Projektierungsaufgaben im Tiefbau.

Wir erwarten von unserem neuen Mitarbeiter:

- Initiative und selbständiges Arbeiten
- einige Jahre Berufserfahrung und wenn möglich Bauleitungspraxis
- Bereitschaft zur Mitarbeit an interdisziplinären Aufgaben
- Kenntnisse in der Anwendung von EDV-Anlagen

Wir bieten:

- angenehmes Arbeitsklima in kleinerem Team
- entwicklungsfähige Stelle
- anspruchsvolle und vielseitige Tätigkeit

Wir erwarten gerne Ihre schriftliche Bewerbung mit den üblichen Unterlagen. Telefonische Auskünfte erteilt Ihnen Herr H. Knecht.

Von Ins + Knecht
Beratende Ingenieure

Badenerstrasse 18, Postfach, 8026 Zürich
Telefon 01/241 04 30

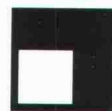

GRUNER AG

INGENIEURUNTERNEHMUNG

Innerhalb unseres leistungsstarken Ingenieurunternehmens sind wir eine selbständig arbeitende, regionale Niederlassung. Zur Verstärkung des Bereiches Konstruktion suchen wir einen kompetenten, engagierten

Projektleiter Konstruktion

Berufserfahrung, Eigeninitiative, Freude an interdisziplinärer Arbeitsweise und die Bereitschaft zur Weiterbildung erleichtern Ihnen den Einstieg. Wir wenden uns an einen

BAUINGENIEUR

dem wir diese ausbaufähige Stelle anvertrauen möchten. Als Gegenleistung bieten wir ein hohes Mass an Eigenverantwortung und der Stelle entsprechende finanzielle und soziale Rahmenbedingungen. Herr H. Hausin freut sich auf Ihre Kontaktaufnahme.

GRUNER AG
Ingenieurunternehmung

Langackerstr. 12
4332 Stein/AG
Tel. 064/63 34 63

Sind Sie an einer anspruchsvollen, konjunkturunabhängigen und vielseitigen Tätigkeit im Bereich unseres Baufachorgans interessiert?



Die **Direktion Hochbau und Liegenschaften PTT** sucht für ihre Bausektion Ost mit Sitz in Zürich einen

Architekten/ Baukoordinator

Wir stellen uns auf diesem äusserst vielseitigen Posten einen Architekten HTL oder einen fachlich gut ausgewiesenen Baufachmann mit gleichwertiger Ausbildung vor.

Das Aufgabengebiet umfasst die Projektbearbeitung und Oberbauleitung mittlerer und grösserer Bauvorhaben (Neubau, Erweiterung, Umbau und Unterhalt) der PTT-Betriebe, vornehmlich in der Region Zürich.

Wenn Sie einige Jahre Berufserfahrung haben und an zuverlässiges, speditives und selbständiges Arbeiten gewöhnt sind, so steht Ihnen eine verantwortungsvolle, entwicklungsfähige Dauerstelle offen.

Für ein unverbindliches Orientierungsgespräch rufen Sie bitte Herrn Böhringer (Tel. 01/204 94 60) an. Ihre Bewerbung mit Lebenslauf, Zeugniskopien und Foto richten Sie bitte unter **Ref.-Nr. 180/HB 3/5.6.1** an die

Generaldirektion PTT
Direktion Personal
3030 Bern



Die **Pantex Gruppe** ist der führende Hersteller von Armierungsnetzen in der Schweiz und von Gitterträgern für den Tunnelausbau im internationalen Markt.

Für die technische Beratung und Verkaufsförderung unserer Produkte suchen wir einen

Bauingenieur ETH/HTL

mit Schwergewicht Tiefbau.

Wir wollen ihm kurzfristig die Vertriebsverantwortung dieser wichtigen Abteilung für die Schweiz übertragen, so dass er neben der Beratung von Ingenieurbüros und Projektleitern auch für die termingerechte Lieferungen, Service und Abwicklung der Aufträge zuständig sein wird.

Ausserdem soll er die Geschäftsleitung bei Problemlösungen im Bereich Armierungsnetze tatkräftig unterstützen.

Der ideale Bewerber für diese ausbaufähige Position ist 30-35 Jahre alt, kontaktfreudig, verfügt über kaufmännisches Flair, Selbständigkeit und Initiative.

Gewisse Erfahrungen im Tunnelbau wären ebenso von Vorteil wie Grundkenntnisse in Französisch und Englisch.

Wenn Sie sich angesprochen fühlen, würden wir uns über Ihre Bewerbung an die Direktion freuen und Sie gerne mehr im Detail über diese Position und die interessanten Bedingungen informieren.

Pantex Stahl AG, Direktion
6233 Büron, Telefon 045/74 01 11

Ingenieurbüro in der Ostschweiz
sucht

dipl. Bauingenieur ETH oder Bauingenieur HTL

Wenn Sie Freude haben, in einem kleineren Ingenieurbüro vielseitige Arbeiten im Hoch- und Tiefbau (Eisenbeton, Strassen, Kanalisationen) selbständig auszuführen, ist dies Ihre zukünftige Stelle.

Wir bitten Sie, Ihre Bewerbung mit den üblichen Unterlagen zu richten an Chiffre SIA 773 an IVA AG, Postfach, 8032 Zürich.

Unsere Mandantin ist eine bekannte, solid fundierte und fortschrittliche

grössere Bauunternehmung

die u.a. für ihre marktführende Stellung im gesamtschweizerischen und z.T. internationalen

Untertagbau

bekannt ist. In diesen Bereich fallen die Ausführung von technisch anspruchsvollen, grossen Tunnel-, Stollen-, Schrägschacht- und Kavernenprojekten; vornehmlich ausgeführt mit modernsten mechanischen Vortriebsverfahren.

Infolge Erweiterung des Geschäftsvolumens in dieser zukunftsträchtigen Sparte ist jetzt eine leitende Position für einen

Rayonleiter

geschaffen worden, der direkt dem Chef der Gesamtbautätigkeit unterstellt sein wird. Zu den wichtigsten Funktionen gehören die Leitung des Kalkulations-, Submissions- und Nachtragsoffertwesens, samt Verhandlungen; die technische Leitung bzw. Mitarbeit bei Konsortien und die Steuerung von 3 bis 4 Projekten (von der Avor über die Ausführung bis zur Abrechnung), dies in Verbindung mit örtlichen Bauführern.

Für einen in Bauunternehmungen für Tunnelbau erfahrenen HTL oder ETH Ingenieur bietet diese gehobene Kaderstelle nebst einem entsprechenden Salärniveau grosszügig bemessene Kompetenzen, die Chance, modernste Untertagbau-Technologien anzuwenden, sowie die Gelegenheit, bei den gesamtschweizerisch wichtigen Projekten mitwirken zu können.

Gerne stehen wir Ihnen für weitere Auskünfte zur Verfügung; wir garantieren Ihnen absolute Diskretion.

IBGM Consultants
Postfach 460, 8034 Zürich, Tel. 01/383 33 96

Gesucht

dipl. Bauingenieur ETH

für die selbständige Projektierung und Bauleitung vielseitiger Bauaufgaben, hauptsächlich im Nationalstrassen- und Brückenbau.

Einige Jahre praktische Erfahrung erwünscht.

Wir erwarten gerne Ihre telefonische oder schriftliche Bewerbung.

Ingenieurbüro Keller + Dällenbach AG

Dornacherstrasse 31, 4500 Solothurn
Telefon 065/22 13 22

Wir bearbeiten verschiedene grössere Bauvorhaben wie Altersheime, Schul- und Sportanlagen, Gemeindezentren, Mehrzweckhallen, Wohnanlagen usw. und suchen weitere Mitarbeiter.

Architekten(innen) Hochbauzeichner(innen)

die Wert auf selbständiges Arbeiten legen und ein kameradschaftliches Arbeitsklima schätzen, sind eingeladen, mit uns Verbindung aufzunehmen.

Wir haben mehrere Arbeitsplätze mit CAD ausgerüstet, und es besteht die Gelegenheit, mit dieser neuen Arbeitsweise vertraut zu werden (nicht Bedingung).

Wir freuen uns auf Ihren Anruf.

KURT HABEGGER ARCHITEKT SIA

RINALDO AGUSTONI ARCH. HTL

St. Georgenstr. 12, Postfach 527
8402 Winterthur, Tel. 052/27 29 92

Architekt/Architektin HTL

Für die Projektleitung unserer Um- und Neubauten suchen wir einen erfahrenen Baufachmann. Ihre Aufgaben im Rahmen dieser Projekte sind

- Formulieren von Anforderungen der Bank Leu für Planungsgrundlagen
- Überwachen der externen Planer (Architekten, Ingenieure)
- Koordinieren von internen Fachstellen
- Erarbeiten von Entscheidungsgrundlagen
- Termin- und Kostenkontrolle
- Kontakt mit Behörden und Ämtern

Wenn Sie

- über einen Abschluss als Architekt HTL oder über eine gleichwertige Ausbildung verfügen
- sich durch Selbständigkeit, Verhandlungsgeschick und Durchsetzungsvermögen auszeichnen
- 25-30 Jahre alt sind
- eine neue und interessante Herausforderung suchen

würden wir Sie gerne kennenlernen.

Weitere Auskunft erteilt Ihnen gerne Frau S. Stucki, Personaldienst, Telefon 01 219 25 85. Oder senden Sie uns Ihre Bewerbungsunterlagen.

Bank Leu



Bank Leu AG Personaldienst
Postfach 8022 Zürich

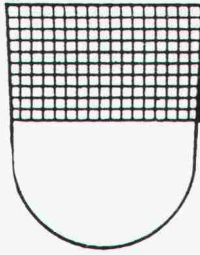

Kanton Freiburg

Freie Stellen

Ein(e) Architekt(in)

bei der Abteilung «Bauten» des Bau- und Raumplanungsamtes

für die Prüfung von Baugesuchen und Detailbebauungsplänen. Anforderungen: Diplom einer Eidgenössischen Technischen Hochschule, einer Universität, einer Höheren Technischen Lehranstalt oder gleichwertige Ausbildung; Muttersprache Französisch mit guten Kenntnissen der deutschen Sprache; Verhandlungsgeschick, Initiative, Sinn für Zusammenarbeit in einer Gruppe, Verantwortungsbewusstsein. Stellenantritt: 1. August 1990 oder nach Vereinbarung. Auskünfte: Bau- und Raumplanungsamt, Chorherrengasse 118, 1700 Freiburg, Tel. 037/25 36 12. Anmeldefrist: 8. Juni 1990. Ref. 2004.

Ein(e) Architekt(in)/ Planer(in)

für die Abteilung «Ortsplanung» des Bau- und Raumplanungsamtes

Anforderungen: Diplom einer Eidgenössischen Technischen Hochschule, einer Universität, einer Höheren Technischen Lehranstalt oder gleichwertige Ausbildung in Fachrichtung Raum- und Siedlungsplanung; französische Muttersprache, Kenntnisse der deutschen Sprache erwünscht; Verhandlungsgeschick, Initiative, Sinn für Zusammenarbeit in einer Gruppe, Verantwortungsbewusstsein, damit die Ortsplanungen geprüft, mit den Gemeindebehörden und Privatpersonen verhandelt und die Arbeiten mit anderen Amtsstellen oder Instanzen koordiniert werden können. Stellenantritt: 1. August 1990 oder nach Vereinbarung. Auskünfte: Bau- und Raumplanungsamt, Chorherrengasse 118, 1700 Freiburg, Tel. 037/25 36 12. Anmeldefrist: 8. Juni 1990. Ref. 2005.

Schriftliche Bewerbungen mit Lebenslauf, Foto, Zeugniskopien und Referenzen sind, mit Angabe der Referenznummer des Inserates, an das Personalamt des Staates, Joseph-Piller-Strasse 13, 1700 Freiburg, zu richten.

AVT Anker + Vorspanntechnik AG
Tirant + Précontrainte SA



BERN

LAUSANNE

ZÜRICH

031/56 10 51

TAFERS

01/242 86 79

Wir sind ein dynamischer Kleinbetrieb mit grossem Aktionsradius und suchen zu unserer Verstärkung einen

Bauingenieur ETH/HTL

Der Aufgabenbereich umfasst im wesentlichen die technische Beratung und Betreuung unserer Kundschaft, vorwiegend Ingenieure und Unternehmer, über vorgespannte Objekte, von der Kalkulation über die Offerte bis zur Ausführung.

Wir erwarten:

- abgeschlossenes Studium als Bauingenieur ETH/HTL
- Erfahrung in Unternehmung oder Ingenieurbüro
- Initiative und verantwortungsbewusstes, selbständiges Arbeiten
- Gewandtheit im mündlichen und schriftlichen Verkehr
- Sprachen Deutsch und Französisch

Wir bieten:

- bei Eignung, Dauerstelle in kleinem Team, Aufstiegsmöglichkeiten
- den Erfordernissen angepasstes Salär
- übliche Sozialleistungen
- interessante Spesenentschädigung/Geschäftswagen
- volle Diskretion

Eintritt: sofort oder nach Vereinbarung

Interessenten bewerben sich schriftlich mit den üblichen Unterlagen bei

AVT Anker + Vorspanntechnik AG

Untermattweg 22, 3027 Bern

**Ständige
Wiederholung verschafft
Ihren Inseraten
die erforderliche
Wirkung!**



junge/r Diplomarchitekt/in Industriearchitektur

Mit einem neuen Kollegen wollen wir in unserem Architekturteam Industrieprojekte entwickeln. In der Konzeptphase bringen Sie Architektur in die Betriebsplanung; vom Vorprojekt bis zur Ausführungsplanung werden Sie selber entwerfen und konstruieren. Durch unsere Zusammenarbeit mit der Generalunternehmung erhalten Sie Einblick in Projektmanagement, Kostenkontrolle und Bauausführung. Von diesen administrativen Aufgaben sind Sie jedoch entlastet.

Sie sind ein guter Entwerfer und Darsteller, der sich bewusst mit Struktur, Konstruktion und Detail befassen will. Zusammen mit erfahrenen Architekten werden Sie in modernen Büros selbständig arbeiten, wo Ihnen auf Wunsch ein CAD System zur Verfügung steht. Unser Arbeitsort Winterthur-Grüzefeld ist vom Bahnhof gut mit dem Bus erreichbar.

Unser Personalchef, Herr A. Lätsch, oder Herr H. R. Kunz, unser leitender Architekt, geben Ihnen gerne weitere Auskünfte.

Geilinger AG Postfach 988 8401 Winterthur
Telefon 052/88 11 11

Basel-Stadt

Baudepartement

Das **Amt für Kantons- und Stadtplanung (AKS)** erarbeitet Impulse zur räumlichen Entwicklung von Stadt und Kanton. Die Verkehrsplanung nimmt dabei eine zentrale Rolle ein, abgestimmt auf Stadtentwicklung und Stadtgestaltung.

Zur Bewältigung dieser Aufgaben suchen wir einen/eine

Leiter/in Transport und Verkehr

Zum Aufgabenbereich gehören die Erarbeitung verkehrspolitischer Zielsetzungen zuhanden des Regierungsrates und die anschließende Umsetzung in eine stadtgerechte Verkehrsplanung mit den Schwerpunkten Gesamtverkehrssystem, öffentlicher Verkehr, Verkehrsberuhigung und Veloplanung. Der Vollzug der Umweltschutzmassnahmen von Bund und Kanton bildet einen anspruchsvollen Schwerpunkt.

Wir stellen uns eine/n dipl. Bauingenieur/in ETH (Vertiefungsrichtung Planung und Verkehr), wenn möglich mit Nachdiplomstudium in Raumplanung, vor. Fähigkeit zum interdisziplinären Denken und Führungserfahrung setzen wir voraus, um dem vielfältigen Arbeitsbereich mit grossem Handlungsspielraum und Selbständigkeit gerecht zu werden.

Näher Auskunft erteilt Herr Rolf M. Plattner, Kantonsplaner, Tel. 061/21 92 38 oder 21 92 45.

Schriftliche Bewerbungen mit Lebenslauf, Foto und Zeugniskopien sind bis zum 8. Juni 1990 zu richten an das **Baudepartement**, Personalsekretariat, Münsterplatz 12, 4001 Basel.

Inserate bitte frühzeitig aufgeben!

Infolge momentaner Arbeitsüberlastung möchten wir kurzfristig

Stahlbeton-Zeichnerarbeiten

in freier Mitarbeit vergeben.

Anfragen nehmen wir gerne entgegen unter Tel.-Nr. 01/241 04 30

von **Ins + Knecht, Beratende Ingenieure**
Badenerstrasse 18, 8026 Zürich

Gesucht

dipl. Bauingenieur

(Hochschulabsolvent)

für Brücken, Hoch- und Industriebau, Statik, Submission und Bauüberwachung in Dauerstelle.

Dr. Max Herzog, Ingenieurbüro, Rohrerstrasse 3, 5000 Aarau, Tel. 064/24 14 22

hochuli

Metallbau

Fenster, Türen und Tore
für Neubauten und Altbausanierungen
Schaufensteranlagen in Stahl und Leichtmetall
Anschlagkästen
rauchdichte Abschlüsse
Falttüre
allgemeine Schlosserarbeiten

8556 Wigoltingen 054 6313 69

MITARBEITEN
AN DER
ZUKUNFT DER
BAHN

«Zentrumsplanungen mit
Bahnhöfen und Verkehrs-
anlagen in der ganzen
Ostschweiz und im
Raume Zürich»

Dafür sind Stellen für junge

Projektleiter/Architekten/ Raumplaner (ETH/HTL)

neu zu besetzen.

Neben anspruchsvollen Problemen des heutigen Städtebaus legen wir besonderen Wert auf die Pflege des Erscheinungsbildes der modernen Bahn. Nutzungsverdichtungen in Siedlungszentren sowie der sorgfältige Umgang mit historischer Bausubstanz sind weitere Themen des breiten Arbeitsfeldes.

Wir bieten Ihnen freie Entfaltungsmöglichkeiten in unserem neuzeitlichen Betrieb. Es sind auch Teilzeitanstellungen möglich.

Wir erwarten besondere Fähigkeiten im Umgang mit komplexen Bauaufgaben und Wettbewerben, Teamfähigkeit und Erfahrung im Umgang mit Behörden.

Für weitere Auskünfte steht Ihnen Herr L. Meyerhans, Chefarchitekt, Tel. 01/245 22 90, gerne zur Verfügung, oder senden Sie Ihre Bewerbungsunterlagen an:

SBB Kreisdirektion III
Postfach, 8021 Zürich



SBB

Wir sind ein mittelgrosses Ingenieurbüro mit interessanten Aufgaben im Hoch- und Tiefbau sowie im Gewässerschutz und Wasserbau. Wir suchen zur Ergänzung unseres Teams

Tiefbauzeichner(-in) Konstrukteur(-in)

Wenn Sie bereits Erfahrung mit CAD haben
oder sich gerne einarbeiten würden
und in Ihrem Arbeitsfeld einen breitgefächerten
Tätigkeitsbereich schätzen,
zudem Ihren Arbeitsplatz innert 5 Minuten ab
Zürich-HB erreichen möchten
und auch gut verdienen wollen,
dann sollten Sie sich bei uns bewerben.

Ihre Unterlagen oder Ihren Telefonanruf erwarten wir gerne.

Von Ins + Knecht
Beratende Ingenieure

Badenerstrasse 18, 8026 Zürich, Telefon 01/241 04 30



IntraSource

Kaderposition im Baunebengewerbe

In der selbständigen, im Kanton Bern domizilierten Tochtergesellschaft eines weltweit tätigen Konzerns in der Bauzuliefer-Industrie wird die Position

Marketingleiter als Mitglied der Geschäftsleitung

neu geschaffen.

Was erwartet Sie? Eine herausfordernde Führungsfunktion in einer mittelgrossen Handels- und Produktionsunternehmung. Sie wirken massgeblich am Auf- und Ausbau von marketingkonformen Unternehmensstrukturen mit, erarbeiten Marketingkonzepte für die einzelnen Produktgruppen und sind für deren Realisierung verantwortlich. Weitere Stichworte sind: Werbekonzepte, Aufbau Marktinformationssystem, Betreuung Verkaufsinendienst und Händlernetz sowie Messebeteiligung.

Was erwarten wir? Einen Baufachmann mit Verkaufs-/Marketing Erfahrung und entsprechender Ausbildung (Verkaufs- oder Marketingleiter). Sie sind der «Reisser und Macher», der seine Ideen begründet und vertritt, Mitarbeiter motivieren und richtig einsetzen kann und dank seiner Kreativität Marktnischen frühzeitig erkennt und marketingmässig darauf reagiert.

Sind Sie interessiert? Dann senden Sie uns bitte Ihre Bewerbungsunterlagen. Kurt Bangerter erteilt Ihnen gerne weitere Auskünfte (Tel. 031/54 36 31). Wir garantieren Ihnen volle Diskretion.

Seftigenstr. 222 Intrasource AG Stampfenbachstr. 61
3084 Wabern-Bern Kaderselektion 8006 Zürich

IntraSource

Diverses

Dipl. Arch. ETH

übernimmt folgende Teilaufträge: Vorprojekte, Projekte, Baueingaben, Planbearbeitungen, kleinere Bauführungen, Dokumentationen, Wettbewerbe.

Melden Sie sich bitte unter Chiffre SIA 772 an IVA AG, Postfach, 8032 Zürich.

Stadt St.Gallen

Entsorgungsamt

Grundwasservorkommen Breitfeld, St.Gallen-Winkeln

Arbeitsausschreibung

Sanierung von Altlasten

- Beweissicherung
- Ausarbeitung eines Sanierungskonzeptes
- Durchführung der Sanierung

Ingenieurbüros und Unternehmen mit einschlägigen Erfahrungen werden gebeten, die Offertunterlagen beim Entsorgungsamt (Tel. 071/21 56 01) anzufordern. Sie können auch im Amtshaus, 4. Stock, Büro 435, eingesehen werden.

Eingabetermin: 14. Juli 1990

Die Angebote sind an das Entsorgungsamt der Stadt St.Gallen, Postfach, 9001 St.Gallen, einzureichen mit der Aufschrift «Grundwassersanierung Breitfeld».

St.Gallen,
im Mai 1990



Die Verwaltung der
Technischen Betriebe

Stellengesuche

Sekretärin/Sachbearbeiterin, 33

D, F, E, (PC-Kenntnisse)

mit breitgefächelter Ausbildung und Erfahrung in der Baubranche sucht auf Sommer 1990 vielseitige, interessante Stelle in Architektur- oder Ingenieurbüro. Raum: Bern, Thun, Burgdorf. Beschäftigungsgrad 80-100%.

Zuschriften unter Chiffre SIA 775 an IVA AG, Postfach, 8032 Zürich

Geometer/Bauzeichner (Auslandsschweizer)

möchte sich von Argentinien in die Schweiz verändern. Ist Mitte Juni in der Schweiz.

Bitte um Kontaktnahme ab sofort bei:

Wiggins Teape AG, Zug

Tel. 042/21 80 66, schriftlich: Fridbach 2, 6300 Zug

Diverses

STADT KONSTANZ

Städtebaulicher Ideenwettbewerb für das Areal der ehemaligen »Cherisy-Kaserne«

Auslober:

Stadt Konstanz

Wettbewerbsziel:

Städtebauliche Neuordnung des stadtnahen ehemaligen Kasernenareals »Cherisy« mit enger Einbindung an die Umgebung und Nachbarschaft. Das Gelände ist 10 ha groß und liegt im westlichen rechtsrheinischen Teil von Konstanz.

Zulassungsbereich:

Regierungsbezirk Freiburg, Bodenseekreis und Kanton Thurgau (Schweiz)

Teilnehmerkreis:

Freie und angestellte Architekten, Garten- und Landschaftsarchitekten, welche ausschließlich Planungsleistungen nach HOAI erbringen, sofern sie am Tag der Auslobung an einem Ort innerhalb des Zulassungsbereiches in die Architektenliste Baden-Württemberg eingetragen sind; außerdem selbständig erwerbende und angestellte Architekten, Garten- und Landschaftsarchitekten, sofern sie am Tag der Auslobung im Kanton Thurgau ihren Wohn- oder Geschäftssitz haben und dem schweizerischen Register A der Ingenieure, Architekten und Techniker (REG A) angehören.

Bei Teilnahme von Garten- und Landschaftsarchitekten ist eine Arbeitsgemeinschaft mit Architekten gefordert.

Für Baden-Württemberg gilt:

Bei ständigen Arbeitsgemeinschaften (Sozietäten) genügt die Teilnahmeberechtigung eines Partners, wenn die Sozietät bei der Architektenkammer am Tag der Auslobung gemeldet und dort registriert ist und bei keinem Partner ein Abhängigkeitsverhältnis nach GRW 3.2.3 besteht.

Preisgericht, Sachverständige und Vorprüfer

1. Fachpreisrichter/Fachpreisrichterin:

Dipl.-Ing. Ralf-Joachim Fischer, Bürgermeister Konstanz
Dipl.-Ing. Gerda Keller, Architektin, Lörrach
Dipl.-Ing. Gerhard Kilpper, Architekt, Stuttgart
Prof. Dipl.-Ing. Gunnar Martinson, Landschaftsplaner, Karlsruhe
Dipl.-Ing. Roland Ostertag, Architekt, Stuttgart

2. Stellvertretende Fachpreisrichter:

Dipl.-Ing. Heinrich Gloor, Architekt, Rheinklingen/Schweiz
Dipl.-Ing. Roland Zeller, Stadtplaner, Konstanz

3. Sachpreisrichter:

Oberbürgermeister Dr. Horst Eickmeyer, Konstanz
Stadtrat Peter Müller-Neff
Stadtrat Klaus Hundertpfund
Stadtrat Michael Dienst

4. Stellvertretende Sachpreisrichter/Sachpreisrichterin:

Stadträtin Maria Weiner
Stadträtin Ursel Stahnke-Bohnhardt

5. Sachverständige Berater ohne Stimmrecht:

Dipl.-Ing. Hans Billinger, Verkehrsplaner, Stuttgart
Neue Arbeit GmbH, Dieter Bellmann, Geschäftsführer, Konstanz

6. Vorprüfung:

Stadtplanungsamt Konstanz
Dipl.-Ing. Robert Neu, Architekt/Stadtplaner
Dipl.-Ing. Klaus Nickel, Architekt/Stadtplaner
Helga Schultheiss, technische Zeichnerin

Termine:

Donnerstag, 17. 5. 1990: Ausgabe der Unterlagen
Mittwoch, 13. 6. 1990: Letzter Termin für Rückfragen
Freitag, 22. 6. 1990: Beantwortung der Rückfragen
Freitag, 31. 8. 1990: Abgabe der Pläne und des Modells
Freitag, 21. 9. 1990: Preisgericht
Ab, 24. 9. 1990: Ausstellung

Unterlagen:

Die Wettbewerbsunterlagen können gegen eine Schutzgebühr von 100.- DM ab 17. 5. 1990 beim Stadtplanungsamt Konstanz, Untere Laube 24, 5. Stock (Sekretariat), abgeholt werden. Vorzuzeigen ist der Beleg oder die Anzahlung der Schutzgebühr von 100.- DM an die Sparkasse Konstanz (BLZ 690 500 01) auf Konto 071 886 zugunsten der Stadt Konstanz. Als Verwendungszweck ist auf dem Überweisungsträger das Kennwort »Wettbewerb Cherisy-Kaserne« anzugeben. Die Auslobung erfolgt nach GRW 1977. Der Wettbewerbsausschuß der Architektenkammer Baden-Württemberg wurde hinzugezogen (Registriernummer 90.04.10). Der SIA-Zürich hat Kenntnis vom Inhalt der Auslobung und war an der Vorbereitung beteiligt.

Impressum

Schweizer Ingenieur und Architekt

Herausgeber

Verlags-AG der akademischen technischen Vereine

Offizielles Organ

Schweizerischer Ingenieur- und Architekten-Verein (SIA)
Gesellschaft Ehemaliger Studierender der ETH Zürich (GEP)
Schweizerische Vereinigung Beratender Ingenieure (ASIC)

Redaktion

Rüdigerstrasse 11, Postfach 630, 8021 Zürich
Tel. 01/201 55 36, Telefax 01/201 63 77

Redaktoren

Heinz Rudolphi, Ing. SIA, Chefredaktor
Bruno Odermatt, dipl. Arch. ETH/SIA
Hans U. Scherrer, dipl. Ing. ETH/SIA
Brigitte Honegger, Architektin

Redaktioneller Mitarbeiter

Richard Liechti

Produktion

Werner Imholz

Sekretariat

Odette Vollenweider, Adrienne Zogg

Nachdruck von Bild und Text, auch auszugsweise, nur mit schriftlicher Zustimmung der Redaktion und mit genauer Quellenangabe.

Abonnemente

	Schweiz:	Ausland:
1 Jahr	Fr. 170.—	Fr. 185.—
Einzelnummer	Fr. 6.50	Fr. 7.50

Ermässigte Abonnemente für Mitglieder der GEP, des BSA, der ASIC, des STV und für Studenten.

Einzelnummern sind bei der Redaktion erhältlich

Bestellungen für Abonnemente sowie

Adressänderungen von Abonnenten an

Abonnementverwaltung SI+A, Edenstrasse 20,

8045 Zürich, Telefon 01/207 80 96,

Adressänderungen von SIA-Mitgliedern an das

SIA-Generalsekretariat, Postfach, 8039 Zürich

Postcheck

«Schweizer Ingenieur und Architekt»
80-6110-6 Zürich

Anzeigen

IVA AG für Internationale Werbung

Hauptsitz:	Filiale Lausanne:
Mühlebachstr. 43	Pré-du-Marché 23
8032 Zürich	1004 Lausanne
Tel. 01/251 24 50	Tel. 021/37 72 72
Telefax 01/251 27 41	Telefax 021/37 02 80

Satz + Druck

Jean Frey Druck
Staffelstrasse 12, 8045 Zürich, Tel. 01/207 72 72

Ingénieurs et architectes suisses (IAS)

Erscheint im gleichen Verlag

Redaktion:

En Bassenges, 1024 Ecublens, Tel. 021/693 20 98, Telefax 021/693 20 84

Abonnemente:

	Schweiz:	Ausland:
1 Jahr	Fr. 113.—	Fr. 122.—
Einzelnummer	Fr. 6.50	Fr. 7.50

SIA-Normen

SIA-Normen und -Dokumentationen sind nur erhältlich
beim SIA-Generalsekretariat, Selnaustrasse 16, Postfach, 8039 Zürich,
Tel. 01/201 15 72, Telefax 01/201 63 35