

Zeitschrift: Schweizer Ingenieur und Architekt
Herausgeber: Verlags-AG der akademischen technischen Vereine
Band: 108 (1990)
Heft: 33-34

Werbung

Nutzungsbedingungen

Die ETH-Bibliothek ist die Anbieterin der digitalisierten Zeitschriften. Sie besitzt keine Urheberrechte an den Zeitschriften und ist nicht verantwortlich für deren Inhalte. Die Rechte liegen in der Regel bei den Herausgebern beziehungsweise den externen Rechteinhabern. [Siehe Rechtliche Hinweise.](#)

Conditions d'utilisation

L'ETH Library est le fournisseur des revues numérisées. Elle ne détient aucun droit d'auteur sur les revues et n'est pas responsable de leur contenu. En règle générale, les droits sont détenus par les éditeurs ou les détenteurs de droits externes. [Voir Informations légales.](#)

Terms of use

The ETH Library is the provider of the digitised journals. It does not own any copyrights to the journals and is not responsible for their content. The rights usually lie with the publishers or the external rights holders. [See Legal notice.](#)

Download PDF: 17.03.2025

ETH-Bibliothek Zürich, E-Periodica, <https://www.e-periodica.ch>

Schlitzwände

In allen Lockergesteinsformationen mit oder ohne Einbindung im Fels für Baugruben und Abdichtungswände

Prüfen Sie unsere Erfahrung im Bau von Schlitzwänden

- Greiferverfahren
- Hydrofräse
- Fugenabdichtungen
- Rofixverankerungen
- Sondierbohrungen
- Kleinfiterbrunnen
- Einbau von Mess-/Kontrollinstrumenten



Schlitzn mit der Hydrofräse „im Cher“ in Opfikon/Glattbrugg in ARGE ausgeführt.

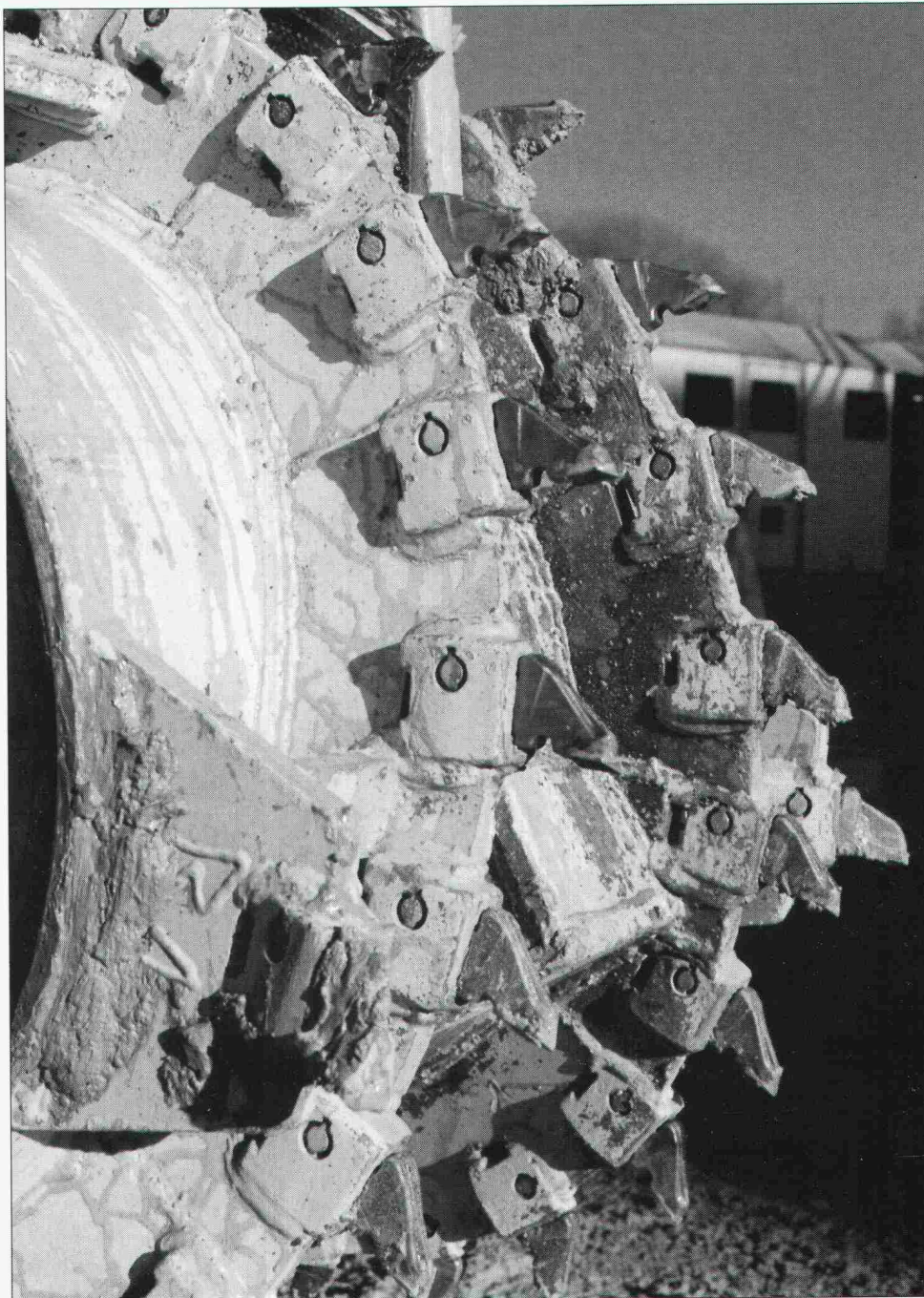

Detail des Fräsenrades mit den Hartmetallzähnen.

swissboring

Industriestrasse 6
8604 Volketswil
Telefon 01 945 49 11

RODIO

Swissboring – ein Unternehmen der RODIO-Gruppe



Leca

für leichte Schüttungen im Grundbau

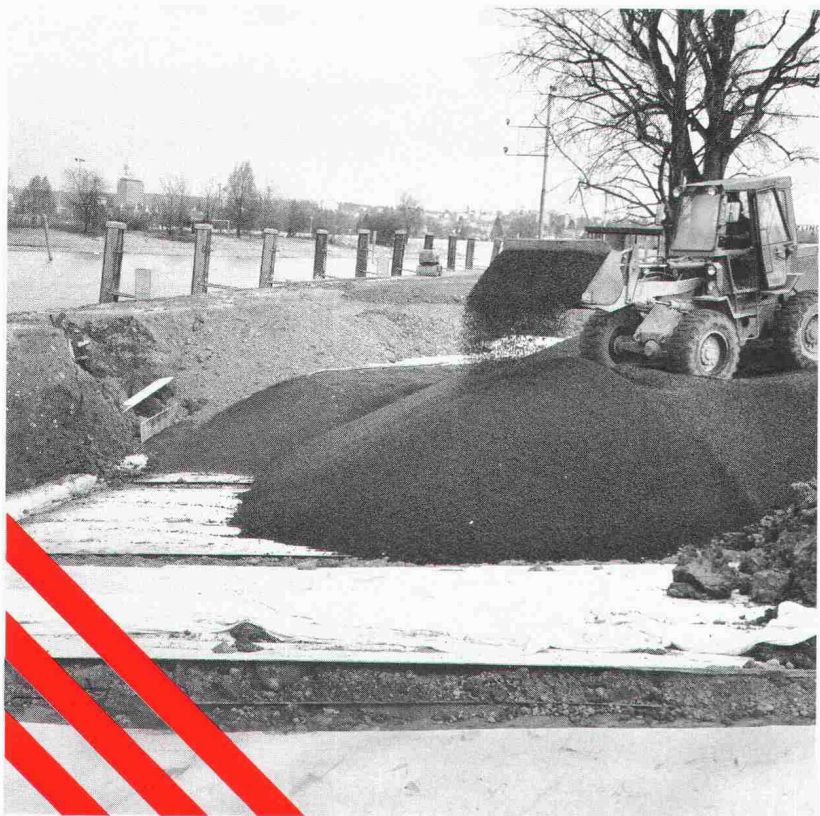

◀ Hinterfüllen einer Quaimauer mit *Leca*-Blähton zur Verbesserung der Untergrund-Stabilität

HUNZIKER

Baustoffe

AG Hunziker+CIE, 4601 Olten
Telefon 062/349 111, Telefax 062/32 63 62

Lieferung auch durch alle andern
Hunziker-Werke in Brugg, Landquart,
Bern und Pfäffikon SZ

Liebe Architekten, Ingenieure und Verarbeiter: Die Schweiz braucht mehr Profil!

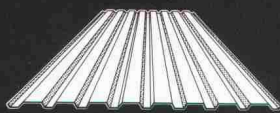

SWISS PANEL 26
Neu ab 1. 8. 90

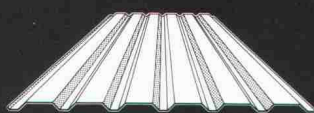

SWISS PANEL 30

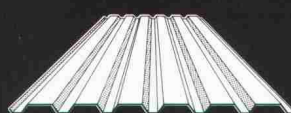

SWISS PANEL 35

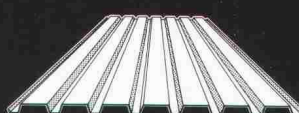

SWISS PANEL 41

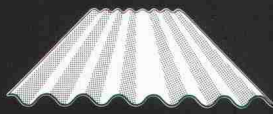

SWISS PANEL 42 Sinus

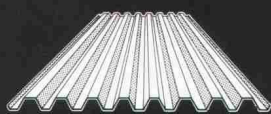

SWISS PANEL 45 sym.
Neu ab 1. 8. 90

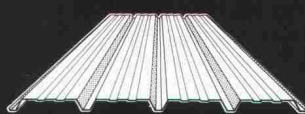

SWISS PANEL 52
Neu ab 1. 8. 90

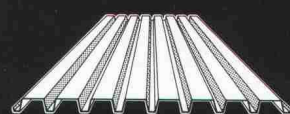

SWISS PANEL 57

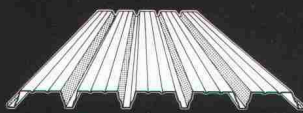

SWISS PANEL 80
Neu ab 1. 4. 90



SWISS PANEL 95

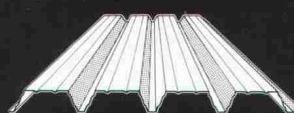

SWISS PANEL 105

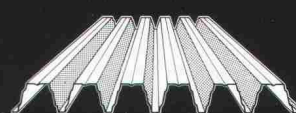

SWISS PANEL 160

SWISS PANEL Profilplatten von Montana, dem führenden schweizerischen Hersteller, gibt es in Stahl und Aluminium. In über 12 Profildesigns, blank, verzinkt oder bandbeschichtet. In über 50 MONTACOLOR®-Farben. Sie eignen sich für Dächer, Decken

und hinterlüftete Fassaden im Industrie- und Gewerbebau. SWISS PANEL Profilplatten werden in der Schweiz hergestellt. Sie profitieren von kurzen Lieferfristen und einem einwandfreien Service. Rufen Sie uns an, wir beraten Sie gerne!



Wirtschaftliche Lösungen für
Dächer, Decken und Fassaden

Montana Bausysteme AG
5303 Würenlingen
Telefon 056/98 10 12
Telefax 056/98 19 43
Ab 1.11.1990:
5612 Villmergen
Telefon 057/220 222
Telefax 057/220 227



WALO

Walo Bertschinger AG

Walo Bertschinger AG
Abteilung Industrieböden
Postfach 7534
8023 Zürich
Telefon 01/740 40 43
Telefax 01/740 31 40

NATURSTEIN-TEPPICH

Strizo, der dekorative Stein-Kunstharz-Belag für Verkauf- und Schalerräume, Ausstellungen, Treppen usw.: verschleissfest, gleitsicher, druck-, stoss- und feuerfest.

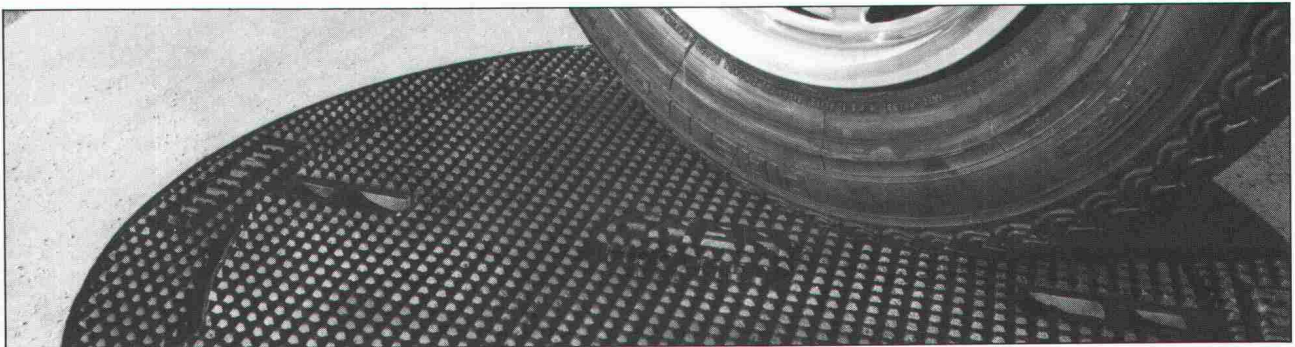

Eine exklusive und fortschrittliche Produktpalette

Eine gesicherte Verkehrsberuhigung und eine Höhenverstellbarkeit innerhalb von wenigen Minuten!

Mit dem **SELFLEVEL**, eine durch ihren V-förmigen Sitz revolutionäre Schachtabdeckung, wird jegliches Wackeln und Klappern beseitigt. Seine Konstruktionsbauweise erlaubt es ihm, den grössten Verkehrsbelastungen standzuhalten.

Bei Erneuerung eines Strassenbelages wird er innert wenigen Minuten mit einem Pickel und einer Schaufel auf der erwünschten Höhe verstellt.

Lieferbar mit Vollgussdeckel oder zum Auffüllen mit Beton.

**10 JAHRE
GARANTIE**
GEGEN WACKELN
UND KLAPPERN



Selflevel

Brevet + Patent



FASA

FONDERIE ET
MECANIQUES

ATELIERS
D'ARDON SA

CH-1957 Ardon Valais
Téléphone (027) 86 51 86
Télex 472 889 FASA-CH
Téléfax (027) 86 52 00

VA12/87

Styrodur®

von BASF.

Grün und gut.



...gibt Wärmebrücken keine Chance.

Die wirksamste Methode, einbindende Decken und Wände, aussteifende Betonsäulen und Fensterstürze vor zu großem Wärmeabfluß und vor Schimmelbildung zu bewahren, ist die außenseitige Dämmung mit der rauhen Styrodur 2000-Platte.

Styrodur, die grüne Wärmedämmplatte von BASF, ist feuchtigkeitsunempfindlich, druckfest, formstabil, frostsicher und verrottet nicht.

Bitte fordern Sie weitere Informationen an.

Generalvertrieb in der Schweiz

Kork AG, Kunststoffwerke
5623 Boswil, Telefon 0 57/47 11 44

BASF (Schweiz) AG
8820 Wädenswil/Au

BASF

3123.18

Raumteilungssysteme

Gitterwände

Stückguthandling

Logistikkomponenten

Entsorgung

Entsorgungsprodukte

DRAWAG

DRAWAG AG · CH-8105 Regensdorf · Adlikerstrasse 255 · Tel 01/840 20 40 · Tlx 825 815 · Fax 01/841 14 34

Geschweisste Gitter

Informations-Coupon

**Bauteile
Norm Produkte**

Informieren Sie mich/uns näher über folgende DRAWAG-Produkte:

- | | | |
|--|--|--|
| <input type="checkbox"/> Gitterwände | <input type="checkbox"/> Entsorgungsprodukte | <input type="checkbox"/> Bauteile |
| <input type="checkbox"/> Logistikkomponenten | <input type="checkbox"/> Geschweisste Gitter | <input type="checkbox"/> Norm Produkte |

Firma: _____ zuständig: _____

Strasse: _____ PLZ/Ort: _____

Einsenden an: DRAWAG AG, Postfach, CH-8105 Regensdorf



Kilcher

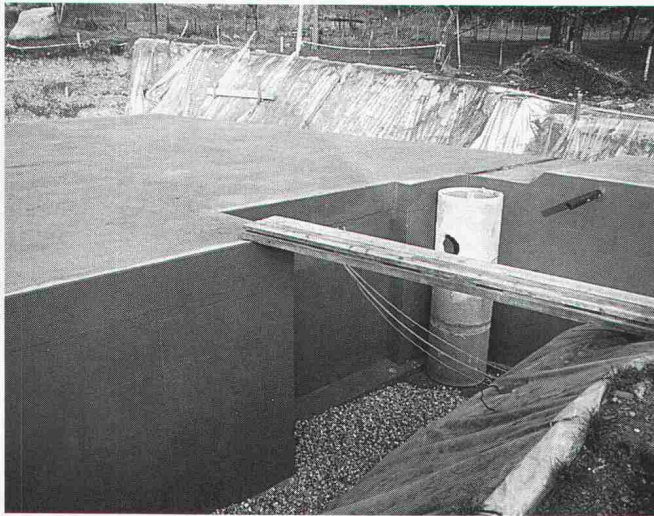

Efkaflex Terra Das Abdichtungssystem für erdüberdeckte Bauten.

Eigenschaften:

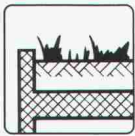

- Rissüberbrückend (bis 1 mm)
- Vollflächig haftend
- Wurzelfest
- Einfache und sichere Anschlüsse

Kilcher – eine Idee voraus!

Kilcher AG
4565 Recherswil
Tel. 065 35 16 35

ALS PARTNER FÜR BAUVERMESSUNG ...

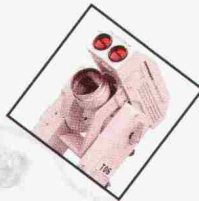
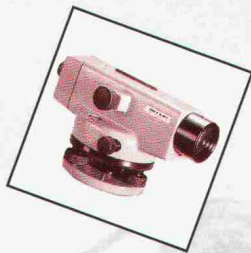

... bieten wir Ihnen eine **lückenlose Palette von Vermessungsgeräten** aus einer Hand.

Sei es für die Aufnahme oder Absteckung von Höhe und Lage, für Flächen- oder Richtungsbestimmung oder gar eine permanente Überwachung von Bauwerken:

Lassen Sie sich jetzt von unserem Fachhändler in Ihrer Region beraten. Oder rufen Sie uns einfach an.

Wild Leitz (Schweiz) AG Kanalstrasse 21 · 8152 Glattbrugg · Tel. 01/809 33 11
Rue de Lausanne 60 · Renens · Tél. 021/635 35 53

 **WILD LEITZ**

Projektmanagement mit EDV

Software-Demo

Umfassende und praxisorientierte Darstellung der Möglichkeiten und Grenzen des EDV-Einsatzes bei der Planung und Abwicklung komplexer Vorhaben.

Demo der meist verbreiteten PC-Pakete: Harvard Projekt Manager, SuperProject Expert, Time Line, Microsoft Project, View Point u.a. durch lieferantenunabhängige PM-Berater. Umfassende Dokumentation.

14. September 1990, Zofingen

Verlangen Sie unsere Unterlagen!

Scheuring Projektmanagement

Beratung – Schulung – Systeme

Liebrütistr. 31/20, CH-4303 Kaiseraugst b. Basel
Telefon 061 / 811 64 15, Telefax 061 / 811 58 65

Oberlichter

Ihr Partner für
wertbeständige Lösungen



Stahlbauten/Hochregallager
Fenster und Fassaden
Transportsysteme

Tuschmid



Tuschmid AG · CH-8500 Frauenfeld · Telefon 054 26 1111

THORO

Sanierung und Schutz
von Beton und Mauerwerk

ERHÄLTlich BEI
IHREM
BAUMATERIALHÄNDLER

THORO

Seit 1912

Kundendienst:
Tel. 071/ 859 785
021/6 357 721

Fax 071/ 859 786
021/6 357 726

Meadübel, der sichere Halt!

MEA Verbundanker VA



MEA Ankerstange zu VA

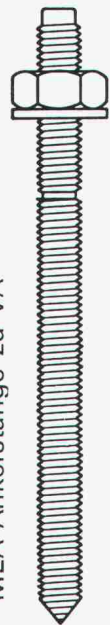

tacofix ag

Befestigungs- und Montagetechnik



Fabrikstr. 5, Postfach, 5600 Lenzburg 1, Fax 064 52 02 02

064 52 00 00

WENN ES UM ANSCHLÜSSE BEI FLÄCHEN- ISOLATIONEN GEHT...

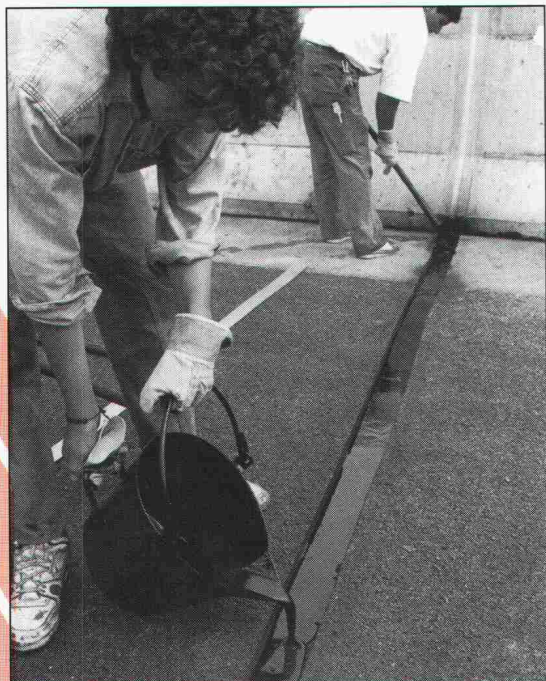

REPARATUR- UND SANIERUNGSTECHNIK NORD AG
8042 ZÜRICH · HOFWIESENSTRASSE 3 · TELEFON 01/362 94 69

REPARATUR- UND SANIERUNGSTECHNIK NORDWEST AG
MÜNCHENSTEIN · ALTE REINACHERSTR. 60 · TEL. 061/46 83 10 · FAX 061/46 83 36

REPARATUR- UND SANIERUNGSTECHNIK OST AG
9470 BUCHS · CHURERSTRASSE 35 · TELEFON 085/6 64 74 · FAX 085/5 66 42

REPARATUR- UND SANIERUNGSTECHNIK MITTE AG
3550 LANGNAU · BURGDORFSTRASSE 33 · TELEFON 035/2 13 31

REPARATUR- UND SANIERUNGSTECHNIK ZENTRAL AG
6003 LUZERN · ZENTRALSTRASSE 45 · TELEFON 041/23 56 96

REPARATUR- UND SANIERUNGSTECHNIK RHONE AG
3900 BRIG · SCHINERSTRASSE 8 · TELEFON 028/24 26 26

RESA®



NEU 7 GRÖSSEN

Masse in cm

80/60

100/50

100/60

100/75

100/100

NEU 120/ 60 NEU

120/80

Wandstärken wahlweise
20/25/30 cm

**Inset-Leibungs-Fenster sind Komplettfenster,
die zum Betonieren einfach an die Schalung
gehängt werden.**

5 Ausführungen: Inset-Kellerfenster Stahl/Kipp,
Holz/Kipp, Holz/Dreh-Kipp, Kunststoff/Dreh-Kipp
und Plast/Kipp.

Schöck Ideen fürs Bauen

Schöck-Bauteile AG, 5610 Wohlen
Paul-Walser-Weg 8, Postfach 156
Telefon 057 / 22 06 12
Telefax 057 / 22 39 13

Firma _____

Strasse _____

PLZ/Ort _____

DAS DICKE MILLIONENPAKET

Wer Millionenbeträge in Bauwerke investiert denkt langfristig. Fenster, Türen und Fassaden aus Alisol 3 sind auch eine langfristige Investition – in Qualität, Funktion und Ästhetik. – Interessiert?
Senden Sie uns Ihre Visitenkarte mit dem Vermerk «Das dicke Millionenpaket».

alisol 3

ALUMINIUM
AG
MENZIKEN



Schweiz
Verkauf Metallbau
CH-5737 Menziken
Tel. 064 70 24 10
Fax 064 70 24 57

80 JAHRE ERFAHRUNG IM HOLZLEIMBAU



Mit Glas eingedecktes «Varitec»-Raumfachwerk,
ETH Höngerberg, Zürich

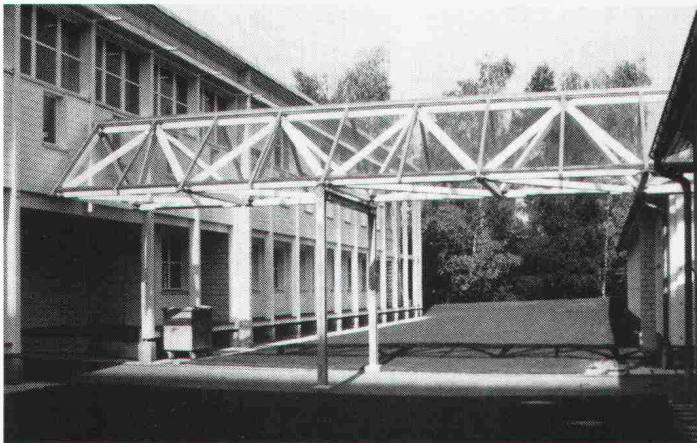

Werner Zöllig AG

Holzleimbau

9320 Arbon

Telefon 071 46 76 46

Telefax 071 46 86 96

SICHER UND ZUVERLÄSSIG

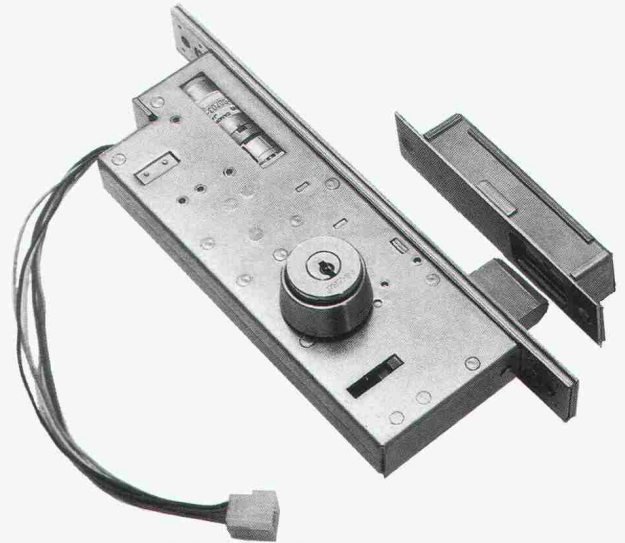

MOTORRIEGELSCHLOSS Nr. 41.4400

Durch den kräftigen Elektromotor und den massiven Riegel mit 20 mm Vorschub funktioniert dieses Motorriegelschloss sicher und einwandfrei, auch bei seitlichem Druck bis zu 15 kp.

Walzengelagert im Schloss und Riegel. Benutzung auch ohne Motor möglich. Schaltung für eine automatische Verriegelung beim Schliessen der Türe.



Hellmüller + Zingg AG

9242 Oberuzwil

Tel. 073/5150 51 Fax: 073/5112 18

Repoxit AG · Helgenstr. 21 · Postfach · 8403 Winterthur · 052 27 17 21

REPoxit

Die Bodenmacher aus Winterthur.

Kunstharz • Hartsteinholz • Hartbeton

WÄRME UND KRAFT

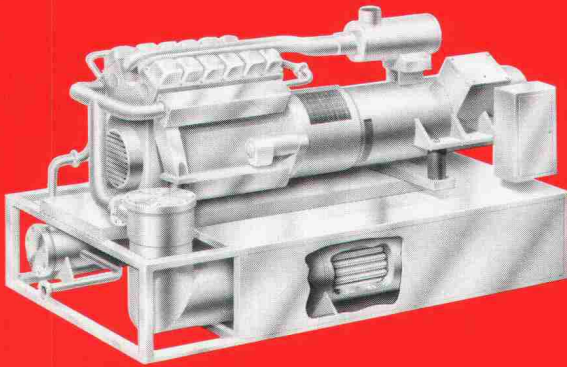

Blockheizkraftwerke (BHKW) 100 - 1300 kW_{e1}

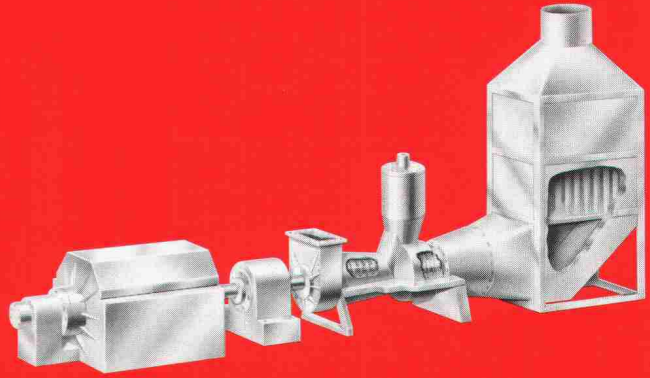

Industrielle WKK-Anlagen 1 - 50 MW_{e1}

Nutzwärme und Strom aus Wärme-Kraft-Kopplungsanlagen (WKK) garantieren Ihnen eine wirtschaftliche und umweltgerechte Energieversorgung. BHKW's der Jenbacher Werke AG und der MAN Technologie AG sind erprobte Qualitätsprodukte mit attraktiven Lieferzeiten. Industrielle WKK-Anlagen konzipieren wir

entsprechend Ihrem individuellen Energiebedarf. Nutzen Sie unser Know-how, um Ihre Energieversorgung zu optimieren. Vom Konzept bis zur erfolgreichen Inbetriebnahme steht Ihnen das gesamte Spektrum zur Verfügung. Als Generalunternehmer planen und erstellen wir Ihnen auf Wunsch die schlüsselfertige Anlage.

Verlangen Sie weitere Unterlagen !

I W K
INTEGRIERTE WÄRME UND KRAFT AG
Bellerivestrasse 36, 8022 Zürich
Tel. 01 385 24 36, Fax 01 385 25 55



ORSOPAL ist eine absolut wasserfeste Giessharz-Beschichtung für Holzbauteile. Zwei bis drei Millimeter stark - ohne Fugen und Stösse. Das hält dauerhaft. Die dauerhafte Lösung, auch in feuchten Räumen.

Dreidimensional verformte Teile sind kein Problem. Sämtliche RAL/NCS-Farben stehen zur Verfügung.

Wir beschichten Ihre Holzbauteile in Einzelanfertigung sowie in Serien.

Rufen Sie uns an. Wir beraten Sie gerne!

ORSOPAL AG, 5742 Kölliken

Tel. 064 / 43 11 21, Fax 064 / 43 64 57

Wo postforming aufhört...
...fängt ORSOPAL erst richtig an!

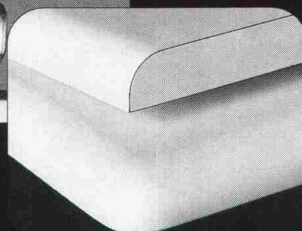

Viele Jahre praktische Erfahrung sowie umfassendes Wissen sind das Rückgrat unserer Tätigkeiten.

**Allgem. Tiefbau
Tunnelbau
Wasserbau**

**Pfählungen - Trägerbohrungen
Rammvortrieb mit Stahlrohren
Hydr. Pressvortrieb, alle Querschnitte**

Unsere Ingenieure stehen Ihnen für Beratungen und Kostenvoranschläge gerne zur Verfügung.

Leutschenbachstrasse 52

Postfach

8050 Zürich

Telefon 01 / 301 06 60

Telefax 01 / 302 58 50

NEOLT

QUALITÄT · PREIS · DESIGN

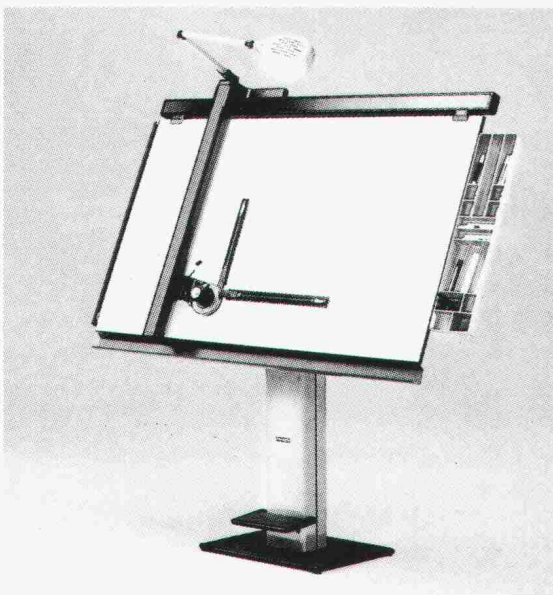

Im Verkauf in Ihrem spezialisiertem Laden
ab Fr. 3456.-

Auskünfte + gratis Dokumentation

NEOLTEC SA General-Vertreter für die Schweiz
1024 Ecublens - 021/691 86 11



Rentokil

Wissenschaftliche Schädlingsbekämpfung seit 60 Jahren.

GRATIS Inspektionen +
Beratungen

Tauben

Möwen, Kleinvögel
Holzschädlinge

Wir schützen Ihre Liegenschaft.

Samtliche anderen Haushaltsschädlinge und Lästlinge
bekämpfen wir in über 40 Ländern weltweit.

GARANTIE
bis zehn Jahre

Büros in Zürich 01 750 25 50 Solothurn 065 23 50 15 Genf 022 755 49 55
Servicestellen in der ganzen Schweiz.

Tische, Stühle, Bänke



Gratisprospekt

- Tische, Stühle, Barhocker, Bänke auf Mass
- Besuchen Sie unsere grosse Fabrik-Ausstellung in Boswil

keusch
Tisch- & Stuhlfabrik AG

Zentralstrasse 21 5623 Boswil
Tel. 057/46 12 84 od. 46 14 70

BEWEHRUNGSSUCHER PROFOMETER 3

Das Aufspüren der Stahlbewehrung im Beton ist dank Mikroprozessor spielend einfach. Millimetergenau misst das Gerät die Betondeckung. Weltneuheit: Erstmals ist es möglich, auch den Stabdurchmesser genau und zuverlässig zu messen.

PROCEQ SA · Riesbachstr. 57 · CH-8034 Zürich
Tel. 01/383 78 00 · Fax 01/383 99 14

proceq



Typ: Castor/Pollux
 Hersteller: Zerbetto
 Abmessungen: 36W: L: 147 cm
 B: 28 cm
 T: 9,5 cm
 58W: L: 177 cm
 B: 28 cm
 T: 9,5 cm
 Material: Stahlblech pulverbeschichtet
 Lichtquelle: FL 36W oder 58W

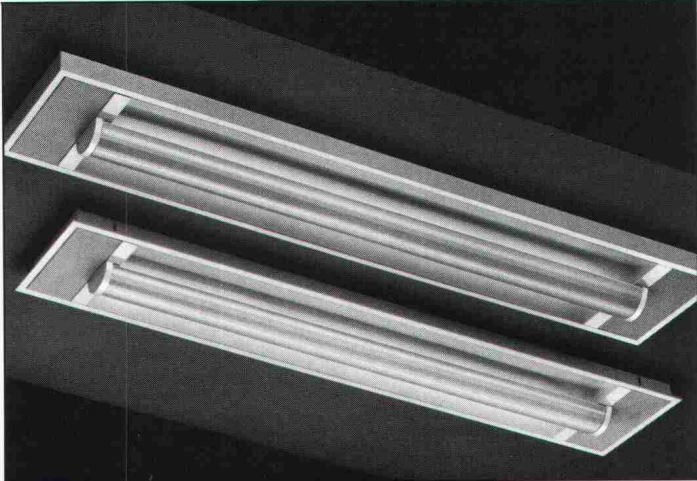

LICHT+RAUM^{AG}

Schermen 27/29, CH-3063 Ittigen, Tel. 031 58 77 88.
 Bezugsquellennachweis

allcad ag
 Laufenbachstrasse 9
 8625 Gossau
 Tel. 01 935 49 27

Kaufen Sie keine «Maus»



im Sack. Testen Sie vorher
ALLPLOT/ALLPLAN = CAD für
 Architekten und Bauingenieure
 an einem unserer Arbeitsplätze
 an der

SWISSDATA in Basel
 4. bis 8. September 1990.
 Halle 212, Stand D31

CAD
 für Architekten und Ingenieure
 Verkauf, Schulung, Beratung,
 Planproduktion



allcad[®]

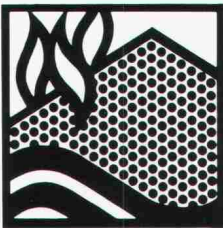

**BRAND- UND WASSER-
 SCHADENSANIERUNG**

- Gebäudesanierung
- Maschinensanierung
- Elektrik- und Elektroniksanie-
 rung
- Wartung von Maschinen und
 elektronischen Anlagen
- Chemische Produkte

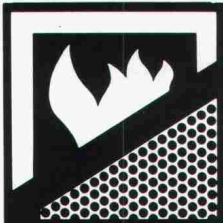

BRANDSCHUTZ

- Abschottungs-System
 RAG-Flammoplast 240
- Brandschutztüren
- Feuerhemmende Verkleidung
 von Holz und Stahl
- Stahlschutz
- Textilschutz

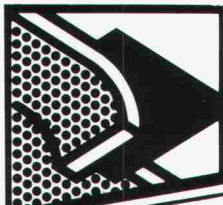

ASBESTENTFERNUNG

- Verpuffungen
- Giftstoffe



REICHENBERGER AG
 Reuss-Strasse 9
 CH-6038 GISIKON

Telefon 041/91 02 22
 Telex 868 288 RAG CH
 Telefax 041/91 35 65

24-Stunden-Pikett für Brandschaden-Sanierung Telefon 041/91 34 10

**Maßstab
 für
 Dämm-
 systeme
 SCHICHTEX**



Bau + Industriebedarf AG
 4104 Oberwil / BL, Tel. 061 401 40 30

proceq
LASTO-DORN
QUERKRAFTÜBERTRAGER
 zur Aufnahme der Querkräfte, die bei Fugenkonstruktionen
 in Hoch- und Tiefbauten auftreten

PROCEQ SA
 Riesbachstrasse 57 · CH-8034 Zürich
 Tel. 01/ 383 78 00 · Fax 01/ 383 85 87

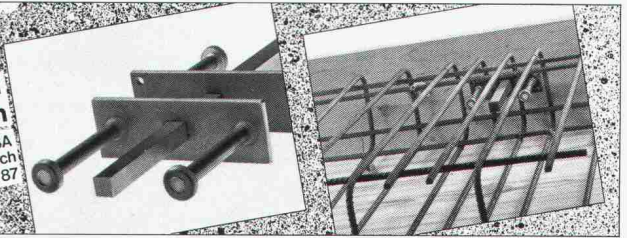

Wap[®]

Reinigungssysteme

Sauber
 durch Qualität

- Hochdruckreiniger
- Staub-, Schmutz- und Wassersauger
- Teppich- und Bodenreiniger
- Anlagenbau
- SB-Anlagenbau
- Reinigungs- und Pflegemittel
- Service

Wap AG

9606 Bütschwil SG
 Telefon 0 73 / 33 01 11
 Telex 883 272 wap ch
 Telefax 0 73 / 33 27 58

Verkaufs- und Servicestellen:

1029 Villars-Ste-Croix VD
 2764 Courrendlin JU
 3147 Mittelhäusern BE
 5442 Fislisbach AG
 7007 Chur GR
 8500 Frauenfeld TG



Seit 50 Jahren führend –
 jetzt mit 3 Kaminsystemen:

- Chromnickelstahl – bewährt und günstig
- PKS – Keramglas – das umweltfreundliche Kondensationskamin
- Fiberkeramik – hinterlüftete Fertigelemente für Cheminée und -öfen.

Rutz – der Name für Kamine!

Rutz Kaminbau AG

Wibachstr. 3, 8153 Rümlang, Tel. 01/817 13 11

einzig
Zeichenanlagen-
Discount der Schweiz

Zeichenmaschinen
 Zeichentische
 Planschränke/Leuchttische
 Büromöbel/CAD-Arbeitsplätze
 erstklassige Qualität
 unschlagbare Preise
 garantierter Service

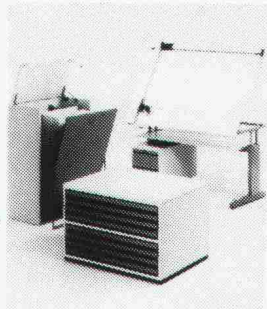

PrintMediaService 1

JOMA-Trading AG, Weiernstrasse 22
 8355 Aadorf, Tel. 052/614111, Fax 052/612051



Schaumglas
Schotter

MISAPOR[®]
 löst viele Bau-
 probleme leichter.

Information & Dokumentation : **MISAG AG**, 7201 Untervaz
 Telefon 081 51 73 78
 Telefax 081 51 64 54

proceq
LASTO-STRIP
HOCHBAULAGER
 die echten Gleitlager gegen Risse im Bauwerk

PROCEQ SA
 Riesbachstrasse 57 · CH-8034 Zürich
 Tel. 01/ 383 78 00 · Fax 01/ 383 85 87

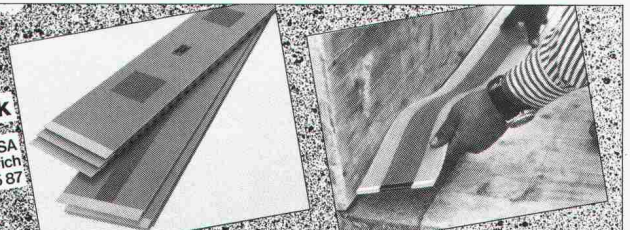

altbau-

21. schweiz. fachmesse für

modernisierung

6. - 10. September 1990
Ausstellungshallen Allmend
Öffnungszeiten 9-18 Uhr

Ausstellungssekretariat: Postfach 343, 8026 Zürich

Umbau, Renovation,
modernes Wohnen

luzern

FORMTECH

FORMTECH AG
8492 Wila, Tel. 052 45 25 13
Telefax 052 45 24 18

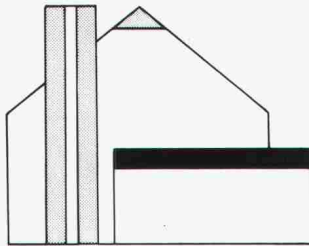

Flachdach- und Terrassen-Sanierung

- 1 **Vegetationsplatten** für die Dachbegrünung
- 2 **Abdichtungsschutzbahnen** aus Recycling-Gummi-granulat
- 3 **REGUPOL-Elastikplatten** lösen Gewichts- und Trittschallprobleme
- 4 **PERLITE-Thermoperl** die isolierende Ausgleichsschicht

Entwässerungsrinnen für jede Verkehrslast

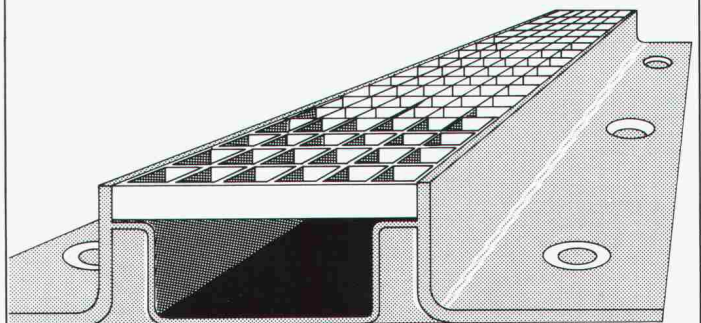

- o Objektbezogene Querschnitte
- o für sämtliche Radlasten
- o Gitter- oder Gussrost (beidseitig befestigt)
- o mit oder ohne Isolationsanschlussklebefläche

BAMECOAG

8424 Embrach, Stationsstrasse 100
Tel. 01/865 31 34, Fax 01/865 57 90

Conducta-Klimagerät

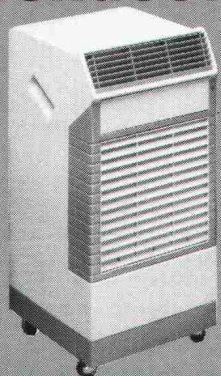

*Ideale
Sommerkühlung
und mobil für
jeden Arbeitsraum!*

*Kühlt, entfeuchtet,
reinigt und heizt
jede Raumluft.
Immer angenehme
Temperatur.*

Conducta Fabrik für Baumaschinen **Conducta**
Winterthur 052/89 88 88
Kappel/SO 062/46 42 20 Landquart 081/51 53 33 Münchenbuchsee 031/86 39 39

murfor®

Mauerwerksarmierung

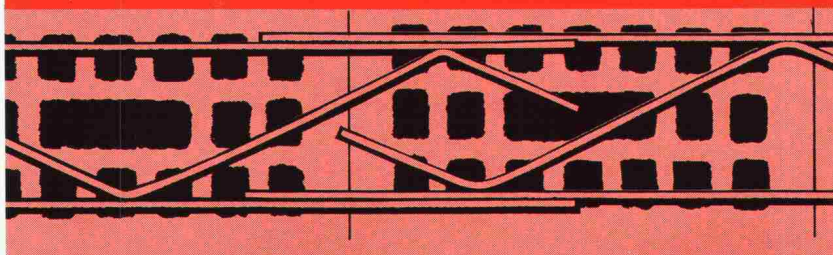

8021 Zürich, Tel. 01 468 21 11

ZZ

ZÜRCHER ZIEGELEIEN

GESUCHT

für interessante Arbeiten
im Brückenbau
oder Tiefbau

Bauingenieur

sowie

Tiefbauzeichner

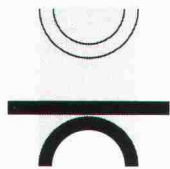

Bänziger + Köppel + Brändli
Ingenieurbüro
Winkel 134, 7304 Maienfeld
Herr W. Brändli
Tel. G: 085 / 9 35 66
Tel. P: 085 / 9 49 32

Das Bau-Fachorgan der USEGO-TRIMERCO Holding AG ist verantwortlich für Neu- und Umbauten von Verwaltungsgebäuden, Verteilzentren sowie für die bauliche Betreuung der Verkaufslokalitäten der WARO AG und der USEGO AG.

Zur Unterstützung des Leiters Bauwesen suchen wir einen

Chef Bauausführung

Wenn Sie über eine entsprechende Fachausbildung sowie mindestens 4-5 Jahre Berufserfahrung verfügen, senden Sie uns Ihre Bewerbungsunterlagen bitte an die untenstehende Adresse. Für weitere Informationen steht Ihnen der Personaldienst, Frau S. Spiegel, Telefon 01/947 13 90, gerne zur Verfügung.

Usego-Trimerco Holding AG

Industriestrasse 25 8604 Volketswil
Dachgesellschaft der **Usego** **waro** Gruppe

TIEFBAU IM THURGAU

Ein arriviertes, mittelgrosses Ingenieurunternehmen im Raum Thurgau ist für private, öffentliche und industrielle Bauten in den Bereichen Hoch- und Tiefbau aktiv.

Wir suchen eine Kaderpersönlichkeit mit kleinerer Führungsverantwortung als

BEREICHSLEITER TIEFBAU

und stellen uns dabei einen

BAUINGENIEUR ETH/HTL

vor, welcher auch bereit ist, sich ergänzend in den Bereich «Wasserversorgung» einzuarbeiten.

Initiative Persönlichkeiten, welche den Kontakt zu einer vielschichtigen Bauherrschaft schätzen und auch motivierend einem kleineren Team vorangehen, finden eine selbständige und äusserst vielseitige Kaderposition.

*Interessenten, welche über den nötigen fachlichen Hintergrund im Tiefbau verfügen, sind gebeten, mit unserem Berater, **HERRN URS HAUENSTEIN, PERSONAL SIGMA WEINFELDEN**, Bernerhaus, Marktplatz 3, 8570 Weinfelden, **Tel. 072 / 2121 11**, in Verbindung zu treten.*



MEHR ALS EINE STELLE

Intergraph ist der weltweit führende CAD-System-Anbieter mit Anwendungen in den Bereichen Elektronik, Maschinenbau und Fertigung, Anlagenbau, Architektur (Bauwesen), Vermessung/GIS und Publishing.

Zur Verstärkung unseres ständig wachsenden Teams in der Schweiz suchen wir

Architekten, Bauingenieure, Gebäudetechniker (HLK, Sanitär), Vermessungsingenieur

wenn möglich mit Erfahrung in CAD oder allgemeiner EDV. Gute Englisch- und Französischkenntnisse sind von Vorteil.

Nach gründlicher Einarbeitung in unsere anspruchsvollen Produkte übernehmen Sie ein Gebiet und ein oder mehrere Marktsegmente im Verkauf oder in der Anwendungsberatung. Ein hervorragendes Arbeitsklima, sehr gute Verdienstmöglichkeiten und ein Firmenauto erwarten Sie.

Wenn Sie sich für eine dieser attraktiven Positionen interessieren und eine aufgeschlossene, dynamische Persönlichkeit sind, dann melden Sie sich bitte telefonisch oder schriftlich bei Frau B. Pfister. Diskretion ist zugesichert.

INTERGRAPH (Schweiz) AG

Thurgauerstrasse 40, 8050 Zürich
Telefon 01 302 52 02

Als traditioneller Hersteller von Betonwaren haben wir uns in den letzten Jahren zu einer Unternehmung entwickelt, die Baustoffe aller Art, vor allem für den Umgebungsbau vertreibt. Dabei werden auch Systeme angeboten, die in sinnvoller und innovativer Kombination planerische Dienstleistungen, Spezialanfertigungen und Normprodukte zu einer massgeschneiderten Lösung verdichten.

Diese Aufgabe soll organisatorisch verselbständigt werden. Wir suchen deshalb einen direkt der Direktion zugeteilten

Baufachmann

der imstande ist, komplexe Bausysteme vorzuschlagen und zu verkaufen. Ihre Gesprächspartner sind in der Regel Behörden, Bauherren und Planer.

Wir erwarten von Ihnen einen bautechnischen oder kaufmännischen Background, Praxis in der Baubranche oder im Gartenbau, vor allem aber die Fähigkeit, ideenreich zu beraten.

Verkaufserfahrung ist von Vorteil, jedoch haben auch qualifizierte Umsteiger eine Chance.

28- bis 40jährige Interessenten mit Französischkenntnissen richten ihre dokumentierte Bewerbung mit handschriftlichem Begleitschreiben und Angabe des bisherigen Salärniveaus unter dem Stichwort «Systemverkauf» an die

Direktion der A. Tschümperlin AG, Baustoffe
Oberneuhofstrasse 5, 6340 Baar

Telefonische Rückfragen unter Tel. 042 / 33 34 44 an die Personalabteilung.

AG FÜR PERSONALBERATUNG ZÜRICH

Fassadenbau mit modernen Verbundwerkstoffen

Unser Auftraggeber nimmt im Bereich vorfabrizierter Bauelemente eine führende Stellung im Schweizer Markt ein. Wir suchen für ihn einen jüngeren

Baufachmann

(z. B. Lehre als Hoch- oder Tiefbauzeichner plus Bauleiter-Erfahrung)

der innerhalb der im Titel erwähnten, auftragsmässig sehr gut ausgelasteten Spezialabteilung (Arbeitsort Zürich) die

Verantwortung für Projekt/Planung/Engineering/Montage

von Objekten des Büro-, Verwaltungs- und Industriebaus übernimmt. Es handelt sich um eine Aufgabe am Schnittpunkt Beratung/Technik/Verkauf, in der Ihre fachbezogene Vielseitigkeit, aber auch Ihre Kontaktfähigkeit, Ihre Verhandlungs-, Organisations- und Führungstalente echt zum Tragen kommen.

Interessierten Herren erteilen wir gerne Detailauskünfte über Auftraggeber, Funktion und Bedingungen. Wir bitten unter Zusicherung der Diskretion um schriftliche oder telefonische Kontaktnahme.

AG FÜR PERSONALBERATUNG ZÜRICH
TALSTRASSE 20 8001 ZÜRICH TEL. 01 221 36 56



**AMRHEIN
&
LIENERT**

Unternehmensberatung in Personalfragen

Interessante Bauspezialitäten

Unsere Auftraggeberin ist eine gut fundierte, erfolgreiche Unternehmung in der Zentralschweiz. Sie hat sich in einer zukunftssträchtigen Nische des Hochbaus etabliert. Infolge Pensionierung des heutigen Stelleninhabers sind wir beauftragt, den Kontakt zu einem dynamischen

Baufachmann als Geschäftsleiter

herzustellen, der seine Zielsetzung nach der sorgfältigen Einführung in den folgenden, abwechslungsreichen Aufgaben verwirklichen möchte:

- Kompetente Führung der kleineren, selbständigen Firma
- Pflege der Kundenbeziehungen und Weiterausbau des Kundenkreises
- Bearbeitung des Offertwesens und Begleitung der Projektierung und Ausführungsplanung
- Überwachung der Realisation und Abrechnung

Idealerweise sind Sie gelernter Hochbauzeichner oder Zimmermann mit höherer fachlicher Weiterbildung sowie umfassender Berufs- und Führungserfahrung. Sie denken unternehmerisch, sind flexibel, initiativ und verhandlungsgewohnt.

Falls Sie der Kurzbeschreibung dieser anspruchsvollen Position anspricht, bitten wir Sie, uns Ihre Bewerbungsunterlagen zuzustellen oder vorher noch bei Herrn J.Amrhein telefonische Zusatzauskünfte einzuholen. Diskretion dürfen Sie voraussetzen.

Amrhein & Lienert AG

Seidenhofstrasse 14 6002 Luzern

Telefon 041-23 74 74

Ein Partnerunternehmen der
JÖRG LIENERT
UNTERNEHMENSBERATUNG



Wir suchen kluge Köpfe unter diesen Hut

Herausforderung und Chance für einen Baufachmann mit unternehmerischem Flair und Führungsformat

Bekannte, gut eingeführte, seit Jahrzehnten in der Region Basel tätige Bauunternehmung sucht einen verantwortungsbewussten und initiativen

Bauing. HTL, dipl. Bauing. ETH oder dipl. Baumeister

Aufgabenkreis

- selbständige Leitung des gesamten Baubetriebes (Tief- und Hochbau, z. Zt. 4 Bauführer)
- Mithilfe bei der Lösung von bautechnischen Aufgaben im Rahmen des eigenen Ingenieurbüros
- Stellvertretung des Firmenleiters

Anforderungen

- Erfahrung in Bauunternehmung oder Ingenieurbüro, wenn möglich mit Führungstätigkeit
- Bereitschaft Führungsverantwortung zu übernehmen und innovativ an der Zukunft der Unternehmung mitzugestalten
- Verhandlungsgeschick mit Kunden und Mitarbeitern

Unsere Leistungen

- interessantes und vielseitiges Tätigkeitsfeld mit grossem Handlungsspielraum
- moderne Unternehmung mit grossem Kundenkreis und eingespieltem Mitarbeiterteam
- sorgfältige Einführung in den neuen Aufgabenkreis

Wir bitten interessierte Persönlichkeiten, Ihre Bewerbungsunterlagen vertraulich an unten stehende Adresse zu Händen von Herrn Raymond Cron, dipl. Ing. ETH/SIA, zu richten. Er steht Ihnen auch gerne für telefonische Auskünfte zur Verfügung.



CRON AG
Ingenieure und
Bauunternehmer

Steinenvorstadt 77
4002 Basel
Telefon 061/23 18 03



Das

STADTBAUAMT AARAU

sucht zur Bewältigung seiner interessanten, stark gewachsenen Aufgaben eine(n)

Planer(in) ETH oder HTL

für stadtplanerische Arbeiten wie Teilgebiets- und Richtplanungen, für die Bearbeitung von Entscheidungsgrundlagen für die umweltgerechte Planung und Gestaltung von Verkehrsanlagen, öffentlichen Räumen und Lärmschutzmassnahmen sowie für die Prüfung der Umweltverträglichkeit grösserer Vorhaben und die Begleitung von Drittaufträgen.

Wir erwarten:

- eine den Aufgaben entsprechende Ausbildung und die erforderliche fachliche Kompetenz
- wenn möglich einige Jahre Berufspraxis
- Konsensfähigkeit und Sinn für Zusammenarbeit
- Selbständigkeit und Initiative
- Kontaktfreude und Gewandtheit im mündl. und schriftl. Ausdruck

Wir bieten:

- eine anspruchsvolle und abwechslungsreiche Tätigkeit
- gutes Arbeitsklima in eingespieltem Team
- Anstellung im Rahmen des fortschrittlichen Dienst- und Besoldungsreglementes mit gut ausgebauter Sozialvorsorge
- der Ausbildung, den Kenntnissen und der Praxis angemessene Besoldung

Handschriftliche Bewerbungen sind mit den üblichen Unterlagen (verlangen Sie unser Bewerbungsformular, Telefon 064 / 21 05 21) bis zum 10. September 1990 an die Stadtverwaltung Aarau, Personalamt, Rathausgasse 1, 5000 Aarau, zu richten. Nähere Auskunft erteilt Ihnen gerne Herr Walter Würth, Stadtplaner (Tel. 064 / 21 05 36).



Das

STADTBAUAMT AARAU

sucht zur Bewältigung seiner interessanten, stark gewachsenen Aufgaben eine(n)

Bauingenieur(in) HTL

für die Planung, Projektierung, Baubegleitung und Erneuerung der städtischen Tiefbauten (Strassen, Kanalisationen, Bäche, Brücken, Trag- und Stützkonstruktionen).

Wir erwarten:

- eine den Aufgaben entsprechende Ausbildung und die erforderliche fachliche Kompetenz
- wenn möglich einige Jahre Berufspraxis
- Konsensfähigkeit und Sinn für Zusammenarbeit
- Selbständigkeit und Initiative
- Kontaktfreude und Gewandtheit im mündl. und schriftl. Ausdruck

Wir bieten:

- eine anspruchsvolle und abwechslungsreiche Tätigkeit
- gutes Arbeitsklima in eingespieltem Team
- Anstellung im Rahmen des fortschrittlichen Dienst- und Besoldungsreglementes mit gut ausgebauter Sozialvorsorge
- der Ausbildung, den Kenntnissen und der Praxis angemessene Besoldung

Handschriftliche Bewerbungen sind mit den üblichen Unterlagen (verlangen Sie unser Bewerbungsformular; Telefon 064 / 21 05 21) bis zum 10. September 1990 an die Stadtverwaltung Aarau, Personalamt, Rathausgasse 1, 5000 Aarau, zu richten. Nähere Auskunft erteilt Ihnen gerne Herr Urs Widmer, Chef Tiefbau (Telefon 064 / 21 05 31).

Ihre Zukunft als Architekt oder Bauingenieur



Der Leiter unserer Bauabteilung

tritt in absehbarer Zeit in den Ruhestand. Wir suchen den Nachfolger.

Unsere Bauabteilung ist erfolgreich im In- und Ausland tätig. Sie besteht aus den Bereichen

Architektur Bauingenieurwesen Elektro- und Werkplanung

Sie besitzen eine abgeschlossene Ausbildung als Architekt oder Bauingenieur, unternehmerisches Flair, Erfahrung als Vorgesetzter und können eine erfolgreiche, berufliche Tätigkeit nachweisen. Fremdsprachenkenntnisse, vor allem in Englisch in Wort und Schrift, sind selbstverständlich.

Wenn Sie Näheres über diese Stelle erfahren möchten, erteilen wir Ihnen in einer ersten, unverbindlichen Besprechung gerne Auskunft.

Herr A. Eberhard, Leiter Industrie- und Bürobau, Tel. 052/81 28 11, freut sich auf Ihren Anruf. Die schriftliche Bewerbung wollen Sie bitte an die folgende Adresse senden:

GEBRÜDER SULZER Aktiengesellschaft

Herr M. Rohrbach
PE WT 1911-W
8401 Winterthur
4443b

SULZER
Dienstleistungen Winterthur
Industrie- und Bürobau



CONFIDA CONSULTING AG

Unser Auftraggeber aus dem Raum Zürich bearbeitet interessante und anspruchsvolle Projekte auf dem Gebiet

Grundbau/ Spezialtiefbau

Zur Verstärkung des mit hervorragenden Fachleuten besetzten Teams suchen wir Kontakt zu einem

Bauingenieur ETH

mit einer fundierten theoretischen und praktischen Ausbildung im Grundbau und Spezialtiefbau.

Wir stellen uns vor, dass ein Bewerber nicht nur geotechnische Berechnungen für komplexe Tiefbauten und spezielle Fundationen beherrscht, sondern auch als gewandter Berater für Unternehmer und Behörden auftreten kann.

Unser Auftraggeber bietet seinen Mitarbeitern eine kontinuierliche und systematische Weiterbildung und – aufgrund der Dynamik – attraktive Karriere-möglichkeiten.

Interessenten bitten wir, uns ihre Unterlagen zuzustellen oder telefonisch Kontakt mit Herrn H. Knellwolf aufzunehmen. Diskretion ist für uns selbstverständlich.

Confida Consulting AG

CH-9400 Rorschach Telefon 071 / 41 02 60
Signalstrasse 12 Telefax 071 / 41 04 14



Die ETH Zürich ist einerseits eine Ausbildungsstätte, aber mit über 6000 Mitarbeitern auch eine der grössten Forschungsinstitutionen der Schweiz, wo neue Professuren und neue Forschungsprojekte laufend bauliche Neu- und Umdispositionen erfordern. Für diese vielseitige Projektarbeit sind seitens der Hochschule mehrere selbständige Projektbetreuer tätig, nun kommt eine weitere Stelle dazu. Wir suchen eine(n)

Architekten(in) oder Bauingenieur(in)

als Projektbetreuer(in). Diese Funktion umfasst verschiedenste Aufgaben vom Erarbeiten von Entscheidungsgrundlagen bei Bau-, Umbau- und Sanierungsproblemen, die Bauherrschaftsvertretung (gemäss Bauverordnung des Bundes), die Auftragsformulierung an das Amt für Bundesbauten und die Mitarbeit als Betriebsprojektleiter in grösseren Projektorganisationen (z.B. für Neubauten).

Idealerweise bringen Sie ein ETH- oder HTL-Diplom und einige Jahre Praxis aus der Baubranche sowie einige betriebswirtschaftliche Kenntnisse mit. Es besteht für jüngere Interessenten aber auch die Möglichkeit, allfällige Lücken noch zu ergänzen. Wichtig ist in jedem Fall die Fähigkeit, Problemlösungen zu erkennen und sich gemeinsam mit Forschern, Verwaltungs- und Bauleuten durchzusetzen.

Auskünfte erteilt Ihnen gerne Herr Erny, Tel. 01/256 50 65, oder Herr Kissel, Tel. 01/256 53 90.

Eintritt nach Vereinbarung.

Ihre Bewerbungsunterlagen mit handschriftlichem Begleitschreiben und Foto richten Sie bitte an: Herrn Prof. C.A. Zehnder, Vizepräsident für den Bereich Dienste, ETH Zentrum, 8092 Zürich.

Projektleiter

Zur Vorbereitung auf diese Aufgabe suchen wir einen

Bauingenieur ETH/HTL

mit breit abgestützter Berufserfahrung.

Tätigkeitsgebiete:

- Brückenbau (Stahlbeton, Spannbeton)
- Allgemeiner Hochbau in Beton, Stahl und Holzbau
- Bauleitung

Interessenten werden um eine kurze Bewerbung mit Referenzangaben gebeten.

Huggler Ingenieure AG, dipl. Bauingenieur ETH/SIA
Waldeggstrasse 3,
3800 Interlaken, Tel. 036 / 22 16 22 oder 51 25 62

ABWASSER- und UMWELTTECHNIK

Bau-, Kultur- oder Verfahreningenieur als Abteilungsleiter

Stadt Bern

Unsere Auftraggeberin, eine bekannte **Ingenieurunternehmung**, ist in der **Umwelttechnik** tätig. Die Gliederung in mehrere spezialisierte Abteilungen garantiert den Kunden eine **interdisziplinäre Beratung** für Projekte verschiedener Grösse und Komplexität.

Die Firma fördert die **Kompetenz** ihrer **Mitarbeiter** durch gezielte **Weiterbildung** und bietet moderne Arbeitsplätze, beste Sozialleistungen und marktgerechte Entlohnung. Die Kreativität der Angestellten wird durch das **gute Arbeitsklima** unterstützt.

Sie suchen eine **verantwortungsvolle Führungsposition** mit Aufstiegsmöglichkeiten und mögen die «Berner Mentalität» besonders! Dann rufen Sie uns an. Frau R. Reichmuth gibt Ihnen gerne nähere Auskunft – oder senden Sie uns Ihre vollständigen Bewerbungsunterlagen mit Handschriftprobe. **Kennziffer MB 7018**



Personalberatung
Bahnhofstrasse 11
CH-4133 Pratteln
Telefon 061 821 50 50
Fax 061 821 50 68

Sie sind **Bau-, Kultur- oder Verfahreningenieur ETH oder HTL** (evtl. mit NDS EAWAG) und möchten als **Abteilungsleiter Abwasser- und Umwelttechnik** die Kundenberatung und die Planung von Kläranlagen für Industrie und Institutionen der öffentlichen Hand übernehmen. Dank Ihrer **Kontaktfreudigkeit** verhandeln Sie mit Kunden und Behörden konzipiant; mit Ihrer **Führungserfahrung** fördern Sie die positive Zusammenarbeit Ihrer Mitarbeiter. Selbständige und innovative Problemlösung bereitet Ihnen Freude.



Schweizerischer Technischer Verband STV · Union Technique Suisse UTS · Associazione Technica Svizzera ATS



Tiefbauamt der Stadt Zürich
Stadtentwässerung

Interessiert Sie eine Aufgabe im Dienste der Umwelt?

Für unsere Abteilung Spezialprojekte suchen wir einen

Bauingenieur als Projektleiter

Aufgaben:

- Leitung von einzelnen Bauprojekten mit beauftragten Privatfirmen
- Koordination zwischen den verschiedenen Verwaltungsstellen
- interne Unterstützung in bautechnischen Belangen

Anforderungen:

- Bauingenieurdiplom HTL
- Verhandlungstalent und Organisationsfähigkeit
- Erfahrung als Projektleiter von Vorteil

Wir bieten:

- interessante und abwechslungsreiche Tätigkeit durch die unterschiedliche Art der auszuführenden Projekte
- gleitende Arbeitszeit, Personalrestaurant und vorzügliche Sozialleistungen

Wir freuen uns auf Ihre Bewerbung. Senden Sie bitte Ihre Unterlagen mit Handschriftprobe an:

Stadtentwässerung, Frau M. Saner, Personaldienst
Bändlistrasse 108, 8064 Zürich

Unsere Mandantin ist eine bedeutende, gut fundierte und überregional tätige

Generalunternehmung

welche anspruchsvolle Projekte wie z.B. Geschäftshäuser, Verwaltungsgebäude, Wohnüberbauungen sowie grössere Umbauten betreut. Dank weiter wachsendem Auftragsvolumen sind drei wichtige Kaderpositionen zu besetzen:

1 Projektleiter Raum Zürich

mit Hauptfunktionen Steuerung und Koordination der Planung und Projektierung, Verhandlungen von Arbeitsvergaben und Projektleitung der Bauausführung; sowie

1 Bauleiter Raum Zürich

1 Bauleiter Raum Luzern

zu deren vielseitigen Aufgaben die Kontrolle der Kosten-, Qualitäts- und termingerechten Bauausführung, lokale Verhandlungen sowie Ausmass und Abrechnung gehören.

Wenn Sie für eine dieser bedeutenden Funktionen relevante Qualifikationen und Erfahrungen mitbringen, dann erwartet Sie eine gut dotierte Stelle mit modernen Sozialleistungen und bei Eignung Aufstiegsmöglichkeiten.

Gerne erwarten wir Ihre Kontaktnahme; absolute Diskretion wird zugesichert.

IBGM Consultants

Postfach 460, 8034 Zürich, Tel. 01 / 383 33 96

Ingenieurbüro

Unsere Auftraggeberin ist eine Ingenieurunternehmung mittlerer Grösse, universell und erfolgreich tätig im Hoch- und Tiefbau. Wir suchen für die Leitung eines Zweigbüros im **Aargau** einen Nachfolger für den in Pension gehenden Leiter.

GESCHÄFTSLEITER

Der neue Mitarbeiter übernimmt nach einer kurzen Einarbeitungszeit die fachliche und personelle Leitung des Büros. Er ist im Rahmen einer generalistischen Tätigkeit verantwortlich für die Akquisition und Abwicklung der Projekte inkl. Kosten- und Terminkontrolle. Er betreut bestehende Kunden und gewinnt neue hinzu, sorgt für den Ausbau einer modernen Infrastruktur und erweitert Kapazität und Dienstleistungen.

Dipl. Bauingenieur ETH

Dieses vielseitige Tätigkeitsfeld erlaubt einem initiativen, führungsbegabten und begeisterungsfähigen Bauingenieur mit Unternehmergeist und Erfahrung im konstruktiven Ingenieurbau, seine beruflichen und persönlichen Zielsetzungen individuell in Einklang zu bringen und massgeblich an der Entwicklung «seines» Unternehmens mitzuwirken. Alter: 32 bis 40 Jahre.

Wir bitten Sie um schriftliche oder telefonische Kontaktnahme mit Frau C. Staeger, **PI, AG für Personalberatung**, Freiestrasse 196, 8032 Zürich, Telefon 01/55 83 80 oder 382 06 82 Direktwahl, Telefax 01/382 06 84 (Ref.-Nr. 9015).

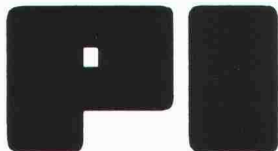

AG für Personalberatung. Rekrutierung, Beratung und Vermittlung von **ETH- und HTL-Ingenieuren**, Fachspezialisten und Kadermitarbeitern. **8032 Zürich**

Unsere Forschungsstelle Solararchitektur definiert und begleitet Forschungsprojekte auf dem Gebiet «Energie- und klimagerechtes Bauen» für das Bundesamt für Energiewirtschaft. Die Übertragung von Forschungsergebnissen in die Praxis bildet einen weiteren Schwerpunkt der Arbeit. Zur Verstärkung unseres kleinen Teams suchen wir einen gutqualifizierten

Ingenieur HTL

mit Studienrichtung Bauingenieurwesen oder Maschinenbau. Wenn Sie eine Neigung zur Lösung von Energie- und Umweltproblemen mitbringen und über einige Jahre Praxis sowie gute sprachliche Ausdrucksfähigkeit in Deutsch verfügen, so sind dies ideale Voraussetzungen. Fremdsprachenkenntnisse (E, F) und Verhandlungsgeschick sind erwünscht.

Sie finden bei uns eine interessante und vielseitige Aufgabe in einem aktiven Team. Nähere Auskunft gibt Ihnen gern Herr R. Hastings, Tel. 01/377 29 88. Wir freuen uns auf Ihre Offerte, die Sie bitte an Herrn B. Zehnder, Personalabteilung, ETH Zentrum, 8092 Zürich, senden.

*Ihr Partner für eine
erfolgreiche*

KARRIERE

ist eine bedeutende Bauunternehmung der Schweiz mit Sitz in Luzern. Die Abteilung Generalunternehmung, zeichnet sich durch die Effizienz und das Know-how eines jeden Mitarbeiters aus. In diese hervorragend eingespielte Crew suchen wir eine fachlich und charakterlich ausgewiesene Persönlichkeit als

PROJEKTLEITER HOCHBAU

Offen, kooperativ und mit einer dynamischen Grundhaltung treten Sie an Ihre Aufgaben heran.

*Der technische Hintergrund dieser **HERAUSFORDERUNG** umfasst die Projektierungsarbeit in einer sehr grossen Bandbreite. Diese Kenntnisse haben Sie sich bereits in ähnlicher Position und praxisbezogen angeeignet. Idealerweise verfügen Sie über eine breitangelegte Ausbildung im Fachbereich Hochbau, von Vorteil HTL-Abschluss.*

*Wenn Sie sich von dieser herausfordernden und zukunftssträchtigen Aufgabe angesprochen fühlen, sollten Sie in der von Ihnen bevorzugten Form mit dem beauftragten Berater, Herrn R. Glauser, Kontakt aufnehmen. Diskretion ist für uns selbstverständlich. **PERSONAL SIGMA**, Inseliquali 8, 6002 LUZERN, Tel. 041 / 24 44 88.*

Sie sind **Architekt HTL**
oder **Bauingenieur HTL**

und arbeiten gerne in einem kleinen Team an anspruchsvollen Aufgaben im Bereich Energie – Bauphysik – Bauschäden – Akustik?

Wir suchen für unser interdisziplinäres Team im Bereich Bauphysik einen

Projektleiter Sachbearbeiter

- für
- Energie der Bauhülle
 - Energetische Prüfung von Bauobjekten
 - Schadenexpertisen
 - Bautechnische Beratung in Planung und Ausführungskontrollen
 - Bauphysikalische Auslegung von Baukörpern
 - Spezialstudien und Forschung
 - Labor und Feldmessungen

Wenn Sie Ihr zukünftiges Tätigkeitsfeld gerne weitgehend selber gestalten und Ihre persönliche Initiative entfalten möchten, nehmen Sie bitte mit uns Kontakt auf. Herr D. Ruch oder Herr A. Eggenberger geben Ihnen gerne weitere Auskünfte.

Wir freuen uns auf Ihren Anruf oder Ihren Brief.

Im Herbst beziehen wir unser pfiffiges Büro
im Eyfeld in Ittigen.

Dann haben wir wieder Platz für einen versierten

Hochbauzeichner/ Konstrukteur

Die interessanten Aufgaben haben wir bereits.

FRB Architekten
Monbijoustrasse 22, 3011 Bern
031 / 25 62 26

SNZ 2000

Planen Sie sich Ihre Zukunft - verwirklichen Sie Ihre Ziele

Wir sind ein zukunftsorientiertes Ingenieurbüro für die umfassende Bearbeitung von Planungs-, Bau- und Umweltschutzaufgaben. Für die Planung und Ausführung attraktiver Projekte im konstruktiven Ingenieurbau, von Aufgaben im Tief- und Bahnbau und in der Verkehrsplanung suchen wir für jetzt und die Zukunft initiative

Bauingenieure/in

mit solider Fachausbildung und Freude am Beruf. Es stehen Ihnen moderne Einrichtungen und Hilfsmittel wie EDV und CAD zur Verfügung.

Wir bieten ausgezeichnete Entwicklungsmöglichkeiten und fortschrittliche Anstellungsbedingungen an zentraler Lage in Zürich-Oerlikon.

Wir freuen uns auf Ihren Anruf oder Ihre Bewerbung. Die Herren W. Maag und R. Schlatter erteilen gerne weitere Auskünfte.

SNZ 2000

SNZ Ingenieurbüro AG
Seiler Niederhauser Zuberbühler
Dörflistrasse 112, 8050 Zürich
Telefon 01/ 311'88'33



**AMRHEIN
&
LIENERT**

Unternehmensberatung in Personalfragen

Von der Planung bis zur Schlüsselübergabe

Unser Auftraggeber ist eine bekannte Generalunternehmung in der Zentralschweiz, die auf einen guten, langjährigen Auftragsbestand abstellen kann. Im Zuge der positiven Entwicklung und der sichergestellten, nun zu realisierenden Aufträge suchen wir den Kontakt zu einem initiativen, fachlich und charakterlich ausgewiesenen

Projektleiter / Bauleiter

zur Übernahme anforderungsreicher und verantwortungsvoller Aufgaben, wie die Kontrolle der Rahmenbedingungen und Vorschriften in allen Phasen der Planung und Ausführung sowie der Kontakt mit Bauherren und Behörden.

Dieser erfordert nebst der angesprochenen Grundausbildung einige Jahre Praxis, unternehmerisches Denken sowie eine verantwortungsvolle und kooperative Einstellung.

Falls Sie an dieser anspruchsvollen Aufgabe interessiert sind, bitte wir Sie, uns Ihre Bewerbungsunterlagen zur Verfügung zu stellen oder noch telefonische Zusatzinformationen bei Frau R. Itier einzuholen.

Diskretion ist für uns selbstverständlich.

Amrhein & Lienert AG

Seidenhofstrasse 14- 6002 Luzern

Telefon 041-23 74 74

Ein Partnerunternehmen der
JÖRG LIENERT
UNTERNEHMENSBERATUNG

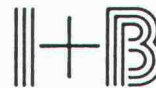

Wir suchen

Architekten HTL

für die Ausführungsplanung und
Baurealisierung anspruchsvoller Projekte.

||+B ARCHITEKTEN

Itten+Brechbühl AG

Schönburgstrasse 19, 3000 Bern 25
Telefon 031/42 80 05 (Herrn Wyler)

Planung und Realisierung von Grossprojekten

Leiter Abteilung Hochbau

Mein Auftraggeber, ein Unternehmen der Energiewirtschaft, garantiert die sichere Versorgung mit elektrischer Energie in seinem Stammgebiet. Zur Deckung des Leistungs- und Energiebedarfs stehen modernste Produktionsanlagen und Infrastrukturen zur Verfügung.

Einer aktiven Baupolitik kommt eine hohe unternehmerische Bedeutung zu. Laufend werden komplexe Grossprojekte realisiert und das bestehende, umfangreiche und anspruchsvolle Gebäude-Portefeuille kontinuierlich den sich verändernden Bedürfnissen angepasst.

Funktion und Hauptaufgabe umfassen die Gesamtverantwortung für Definition, Planung, Organisation, Koordination, Überwachung und Realisation sämtlicher Aktivitäten im Hochbaubereich sowie die souveräne Führung eines qualifizierten Mitarbeiterstabes. Sie stellen, ausgestattet mit entsprechenden Kompetenzen, eine wirtschaftlich sowie fach- und termingerechte Abwicklung und Realisierung der verschiedensten Projekte sicher.

Die Komplexität der Aufgabe ist auf einen

Architekten ETH

zugeschnitten, der mehrjährige Berufserfahrung und entsprechende Leistungsausweise in leitenden und verantwortungsvollen Funktionen nachweisen kann und sich persönlich durch überzeugende Kompetenz, sichere Verhandlungsführung, Organisationstalent, Teambereitschaft und Entscheidungsfähigkeit ausweist. Idealalter: 35-45 Jahre.

Wenn Sie diese sehr selbständige, weitgesteckte, verantwortungsvolle und vielseitige Aufgabe anspricht, bitte ich Sie, mit mir schriftlich oder telefonisch Verbindung aufzunehmen. Ich stehe Ihnen gerne für ein umfassendes Informationsgespräch zur Verfügung und behandle Ihre Kontaktnahme selbstverständlich sehr vertraulich.

Kurt Büchler

topwork ag

Unternehmensberatung und Kaderselektion

8008 Zürich, Mühlebachstrasse 7
Telefon 01 / 47 28 90

MITARBEITEN
AN DER
ZUKUNFT DER
BAHN

Unsere **Hauptabteilung Bau**, Sektion Niederspannung und Fernmeldewesen in **Luzern**, sucht

Elektroingenieur/in HTL

Sie übernehmen Aufgaben in den Bereichen Telekommunikation und Datenübertragungstechnik, die Sie zukunftsorientiert und ideenreich anpacken. Für ausgewählte Aufgaben übernehmen Sie selbst die Projektleitung.

Wir bieten Ihnen eine vielseitige und abwechslungsreiche Tätigkeit in einem gut eingespielten Team. Ihr Arbeitsort liegt zehn Minuten vom Bahnhof entfernt.

Interessiert? Rufen Sie uns an: **Telefon 041 / 21 36 10**. Herr R. Wilhelm, Sektionschef, gibt Ihnen gerne Auskunft. Unsere ausgezeichneten Anstellungsbedingungen werden Sie überzeugen.

Oder senden Sie Ihre Bewerbung bitte an:

Kreisdirektion II SBB
6002 Luzern



Wir sind ein mittelgrosses Ingenieurbüro in den Gebieten Umwelttechnik, Energie, Bauphysik

Wir bieten **3 1/2 - Zimmerwohnung**

in vorzüglicher Lage im Zentrum von Bern mit Sicht auf die Altstadt. Möglichkeiten zur Aus- und Weiterbildung

Wir suchen **Bauingenieur(in) ETH/HTL**
Architekt(in) ETH/HTL

für die Fachgebiete Lärm- und Erschütterungsuntersuchungen, Risiko- und Umweltverträglichkeits-Studien, Schadstoff-Emissionsprognosen sowie Energiekonzepte

Ihr Profil Sie legen Wert auf selbständige, engagierte Arbeit. Sie haben Freude am schriftlichen und mündlichen Umgang mit Architekten, Bauherren und Behörden. Sie sind bereit, nicht ganz alltägliche Probleme auf unkonventionelle Art und Weise zu lösen.

Wir freuen uns auf die Bewerbung!

GARTENMANN BAUPHYSIK AG
Laubeggstrasse 22, 3006 Bern
Telefon 031/44 64 23

weitere Auskünfte erteilen Ihnen Herr N. Hodel oder Herr N. Gartenmann

Für die selbständige Bearbeitung von Neubauten und anspruchsvollen Sanierungsprojekten suchen wir

Hochbauzeichner/Hilfsbauleiter(in)

Nebst überdurchschnittlichem Salär, für welches wir Einsatz und Engagement erwarten, offerieren wir Ihnen Weiterbildungsmöglichkeiten, z.B. in EDV oder in Spezialbereichen des Sanierungswesens.

Gerne erwarten wir Sie zu einem unverbindlichen Gespräch.

Beyeler + Partner, 061 / 921 69 66
Kanongasse 19, 4410 Liestal

Ingenieurbüro in der Innerschweiz sucht für die Bearbeitung interessanter Bauvorhaben im Industrie- und Brückenbau sowie im Strassen- und Bahnbau gut qualifizierten

Bauingenieur ETH oder HTL

als Projektleiter.

Wir bieten eine verantwortungsvolle und leitende Position mit grosser Selbständigkeit und fortschrittlichen Anstellungsbedingungen.

Bewerbungen mit den üblichen Unterlagen erwarten wir unter Chiffre SIA 837 an IVA AG, Postfach, 8032 Zürich.



Stadt Winterthur

Stadtentwicklung Winterthur

Für unsere Stadtverwaltung stellen sich auf diesem Gebiet in unmittelbarer Zukunft grosse Aufgaben. Im Moment sind wir mit dem Aufbau einer ständigen **Planungsorganisation Stadtentwicklung** beschäftigt. Für die Geschäftsführung der Planungsleitung, welche aus Chefbeamten der Stadtverwaltung und aus externen Fachleuten besteht, suchen wir per sofort oder nach Vereinbarung eine(n)

Koordinator(in) für Stadtentwicklung

welche(r) in dieser Funktion direkt dem Departementsvorsteher verantwortlich ist. Daneben sind im Rahmen der Abteilung Stadtplanung, in welche diese neugeschaffene Stelle eingegliedert werden soll, selbständige Aufgaben aus diesem oder verwandten Sachbereichen zu bearbeiten.

Wir setzen voraus, dass der/die entsprechende Mitarbeiter(in) bereit ist, Verantwortung zu übernehmen. Zudem erwarten wir für diese anspruchsvolle Tätigkeit, welche im Rahmen eines Teams zu leisten ist,

- Erfahrungen im Managementbereich
- gute Kenntnisse im Planungssektor
- Initiative und Kreativität
- Gewandtheit im schriftlichen Ausdruck und im Umgang mit internen und externen Stellen
- Belastbarkeit und Flexibilität.

Da wir für diese Kaderstelle eine(n) Generalisten/in suchen, sind für uns Bewerbungen von Fachleuten aus den verschiedensten Berufsrichtungen denkbar.

Weitere Auskünfte kann Herr Hans Degen, Stadtplaner (Tel. 052 / 84 54 62) erteilen. Bewerbungen sind zu richten an:

Stadt Winterthur
Departement Bau
Stadtrat H. Vogt
Postfach, 8402 Winterthur

AG FÜR PERSONALBERATUNG ZÜRICH

Wir suchen einen

Hochbaufachmann

als

Stellvertreter des Leiters Kostenplanung

einer angesehenen Zürcher

Generalunternehmung

Als Inhaber dieser Funktion gehören Sie zur Abteilung der firmeneigenen «Preismacher und Preisüberwacher». Sie befassen sich unterstützt durch ein Team von Mitarbeitern, mit der Kostenermittlung im Rahmen von GU-Submissionen für Grossbauten im Verwaltungs-, Industrie- und Wohnbereich, aber auch mit Verkehrswertschätzung von Bauland und sonstigen Immobilien. Mit Ihrem Wissen, Ihrer Erfahrung und Ihren seriösen und durchdachten Kostenvorschlägen tragen Sie wesentlich dazu bei, die Ertragsentwicklung des Unternehmens im positiven Sinne zu beeinflussen und unliebsame Überraschungen während der Realisierungsphase zu vermeiden.

Interessierte Herren aus gleichgearteter Funktion oder mit Bauleiter- bzw. Projektleiterpraxis aus Unternehmung oder GU sind gebeten, sich bezüglich weiterer Informationen an uns zu wenden. Wir erteilen unter Zusicherung der Diskretion gerne ergänzenden Auskünfte (zu erwähnen bleibt noch, dass unser Kunde durchaus bereit ist, auch dem qualifizierten Nachwuchsmann die Chance zu geben).

AG FÜR PERSONALBERATUNG ZÜRICH

TALSTRASSE 20

8001 ZÜRICH

TEL 01 221 36 56

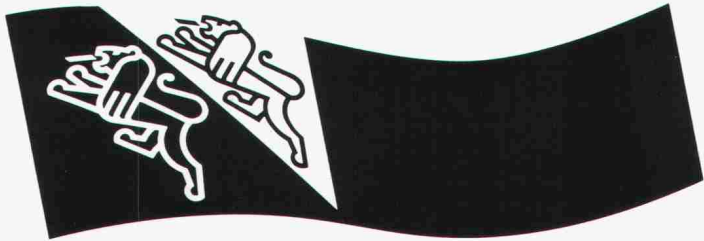

KANTON THURGAU – Amt für Raumplanung

Ist ganzheitliche Planung auch Ihr Anliegen?

Unter Raumplanung verstehen wir nicht nur den Vollzug von Gesetzen. Vielmehr sehen wir unsere Aufgabe auch darin, alle unterschiedlichen Aspekte und Interessen zu koordinieren, um sinnvolle Lösungen zu erzielen. Dabei sind auch Kreativität und Gestaltungsideen gefragt.

Wir suchen eine gewandte und initiative Persönlichkeit als

Raumplanerin/Raumplaner

Sie beraten und unterstützen Gemeindebehörden, Planungsbüros und kantonale Ämter in allen Belangen der raumwirksamen Planung. Sie koordinieren die Kontakte zwischen allen Beteiligten, prüfen Pläne und Gesuche, bereiten Entscheide vor, erarbeiten Grundlagen und vertreten unser Amt in Kommissionen.

Wir stellen uns vor, dass Sie eine ETH-/HTL-Ausbildung, vorzugsweise als Architekt, und einige Jahre Berufspraxis vorweisen können und alle Voraussetzungen mitbringen, unsere guten Kontakte zu den Gemeinden und übrigen Beteiligten zu pflegen.

Wir bieten Ihnen die Gelegenheit, Ihre Erfahrungen auf breiter Basis einzusetzen und auszubauen, gezielte Weiterbildungsmöglichkeiten sowie eine persönliche Arbeitsatmosphäre in einer kleinen Gruppe.

Beat Haag, Chef des Amtes für Raumplanung, Telefon 054 / 24 25 26, erteilt Ihnen gerne weitere Auskünfte.

Ihre handschriftliche Bewerbung mit Lebenslauf, Zeugniskopien und Foto richten Sie bitte an das **Personalamt des Kantons Thurgau, Oberstadtstrasse 4, 8500 Frauenfeld.**



Für anspruchsvolle Bauvorhaben suchen wir

dipl. Architekt(in) ETH Architekt(in) HTL

Wir bitten um schriftliche Bewerbung.

Furrer + Fasnacht, dipl. Architekten ETH/SIA
Rümelinsplatz 7, 4001 Basel.

Wir suchen

Hochbauzeichner(in)

für interessante Neubauprojekte (Teilzeit möglich).

Thomas Pfister, Rita Schiess, dipl. Architekten ETH/SIA
Helenastrasse 3, 8008 Zürich, Telefon 01 / 383 52 55

Inserate bitte frühzeitig aufgeben!



Schweizerische Bauschule
Aarau
Bildungszentrum BZU
5035 Unterentfelden

Wir haben die Stelle eines

Informatikbeauftragten

neu zu besetzen.

Der Informatikbereich unserer Kadernschule erstreckt sich neben der eigenen Schuladministration von der Einführung in den Umgang mit Computern über bauspezifische Branchensoftware bis hin zu CAD.

Der Aufgabenkreis des Informatikbeauftragten umfasst einerseits ein Teilpensum Lehrtätigkeit im Fach Informatik und andererseits die verantwortliche Betreuung des gesamten Informatikbereichs unserer Schule. Dazu gehören die Sicherstellung der Funktionstüchtigkeit von Hard- und Software, die Unterstützung der programmanwendenden Fachlehrer, der Studierenden und der Administration, der Aufbau eines Freifach- und Weiterbildungsangebots sowie die laufende Innovationsplanung.

Für diese Aufgabe suchen wir eine teamfähige Persönlichkeit mit soliden Informatikkenntnissen und einem Flair zum Unterrichten. Bewerber sollten über eine HTL- oder gleichwertige Ausbildung verfügen.

Der Stellenantritt ist auf Frühling 1991 vorgesehen. Die Besoldung richtet sich nach dem Lehrerbesoldungsdekret des Kantons Aargau und ist mit der Aufnahme in die Beamtenpensionskasse verbunden.

Schriftliche Bewerbungen mit Zeugniskopien, Lebenslauf und Dokumentation der bisherigen Tätigkeit sind bis 31. August 1990 zu richten an:

Schweizerische Bauschule Aarau
z. H. Herrn Direktor Eppler
Bildungszentrum BZU
5035 Unterentfelden
Tel. 064/43 56 56

**RALPH BAENZIGER
ARCHITEKTEN AG**
Hohlstrasse 150 8004 Zürich

Postadresse: Postfach 703
8021 Zürich
Telefon: 01 291 12 31
Telefax: 01 291 19 09

sucht:

**Bauzeichner
Bauzeichner
-innen
Architekt
Architekt
-innen**



Baudirektion des Kantons Zug

Infolge grosser, neuer Aufgaben sucht das Tiefbauamt des Kantons Zug für die **Abteilung «Strassen- und Brückenbau»**

3 Bauingenieure HTL

Aufgabenbereich:

Projektleitung von Strassenbauten, Brückenbauten und -sanierungen, ingenieurmässige Überwachung sämtlicher Kunstbauten.

Anforderungen:

Mindestens 5 Jahre Praxis im Brücken- und/oder Strassenbau.

Wir bieten Ihnen:

Interessante und vielseitige Tätigkeit in kleinerem Team. Der Erfahrung entsprechende Besoldung. Gleitende Arbeitszeit und ausgebaute Sozialleistungen. Arbeitsort in zentraler Lage von Zug.

Ihre Bewerbung mit den üblichen Unterlagen richten Sie bitte an: Tiefbauamt des Kantons Zug, Herrn H. Schwegler, Kantonsingenieur, Postfach 897, 6301 Zug.

Auskünfte erteilt Ihnen gerne Herr A. Schürch, Abteilungsleiter, Tel. 042 / 25 33 26.

Bereits seit zehn Jahren arbeitet Helvetas in Moçambique (Südostafrika) zusammen mit staatlichen Partnern im Bereich der ländlichen Trinkwasserversorgung. Künftig werden wir auch im semi-urbanen Bereich tätig sein und suchen deshalb einen

Bau-/Kulturingenieur ETH oder HTL

als Co-Leiter des staatlichen Programms zur Sanierung von vier kleinstädtischen Wasserversorgungsanlagen im Norden des Landes. Sie befassen sich mit der Weiterentwicklung des Sanierungskonzepts, Aufzeigen von Finanzierungsmöglichkeiten eines Unterhaltssystems, mit Personalmanagement, Material- und Budgetplanung. Daneben pflegen Sie Kontakte mit der Lokaladministration und mit Regierungsstellen, was Bereitschaft zu relativ häufigem Reisen voraussetzt.

Organisationstalent, Sinn für interkulturelle Kommunikation, Geschick im Umgang mit Menschen zählen für diese Stelle ebenso wie fachliche Qualifikation (abgeschlossenes Studium und mehrjährige Berufserfahrung in leitender Position).

Helvetas bietet Ihnen interessante Anstellungsbedingungen wie Dreijahresvertrag mit einem bezahlten Heimaturlaub, sechs Wochen Ferien pro Jahr, grosszügige Sozialleistungen und ein den Anforderungen entsprechendes Salär. Fühlen Sie sich angesprochen und möchten Sie sich gerne aktiv in der Entwicklungszusammenarbeit engagieren? Dann senden Sie Ihre schriftliche Bewerbung bitte mit den üblichen Unterlagen an:

*Helvetas «Moçambique», St. Moritz-Strasse 15
Postfach, 8042 Zürich, Telefon 01 / 363 50 60.*



Schweizer Gesellschaft für
Entwicklung und Zusammenarbeit

Sind Sie Dipl. Ing., Bau, Masch., Verfahrenstechnik oder ev. Chemie? Verfügen Sie über eine umfangreiche praktische Erfahrung im Fachgebiet Umwelttechnik, schwerpunktmässig Abwasser? Fühlen Sie sich fähig ein Team von qualifizierten Fachkräften kompetent zu führen und auf Erfolgskurs zu halten? Dann bietet sich Ihnen hier eine seltene Chance. Da können Sie sich eine erfolgreiche Zukunft, mit grosser Selbständigkeit, aufbauen.

GL / Abwasser-Engineering

Dipl. Ing. / D+F / Erfa in Abwassertechnik /
Führungspersönlichkeit / Reg. Bern

Unser Auftraggeber ist eine erfolgreiche schweizerische Firmengruppe. Nebst einer grösseren Anzahl Geschäftsstellen in der Schweiz, werden auch einige Tochtergesellschaften im Ausland geführt. Das Tätigkeitsgebiet umfasst die Hauptbereiche Bau-Ingenieurwesen, Geologie und Umweltschutz. Der gesuchte Geschäftsführer ist für eine selbständige Tochterfirma bestimmt. Als Ingenieur- und Beratungsbüro befasst sich diese hauptsächlich mit Abwasser, Schlammbehandlung und verwandten Gebieten. Die Dienstleistungen die angeboten werden reichen von Konzept-Studien, Verfahrens-Analysen und Expertisen bis hin zu ganzen Projekt-Leitungen. Beste Referenzen sind vorhanden.

Als Geschäftsleiter übernehmen Sie die Verantwortung für die zukünftige Entwicklung des Unternehmens. Sie führen die rund 10 Mitarbeiter, vorwiegend Projektleiter mit Hochschulabschluss, und vertreten die Firma nach aussen bei Kunden, Behörden und Verbänden. Von der Gruppe her erhalten Sie jegliche notwendige Unterstützung, Spezialisten aller relevanten Fachrichtungen sind verfügbar. Interessiert? Dann senden Sie bitte Ihr Kurz-CV mit Foto an Robert I. Schveri, TRINOM Unternehmensberatung, Kasinostrasse 30, 5001 Aarau, Telefon 064 / 22 59 69. Vielen Dank.

TRINOM

Unternehmensberatung
Aarau, Basel, Winterthur, Zürich

hu-eng huonder engineering ag

Dipl. Bauingenieur ETH oder Ingenieur HTL

Idealalter 30-45 Jahre

Berufserfahrung im anspruchsvollen Hochbau, in Baugrubensicherung und Foundationen erwünscht.

Aufgabengebiet: Selbständige Projektbearbeitung sowie je nach Eignung Übernahme einer Bereichsleitung, Partnerschaft möglich. Einarbeitung gewährleistet, moderne Hilfsmittel vorhanden.

Wir sind ein modern geführtes Ingenieurbüro mit hervorragenden Referenzen. Seit über 40 Jahren erbringen wir für unsere Stammkundschaft bedeutende Dienstleistungen mit hohem persönlichem Engagement.

Wir legen grossen Wert auf gute Zusammenarbeit mit dem bestehenden Mitarbeitersteam.

Schriftliche oder telefonische Bewerbung an:

Huonder Engineering AG, z. H. Herrn Th. Huonder,
Freihofstr. 14, 8048 Zürich, Tel. 01 / 491 71 94, Fax 493 52 72
Absolute Diskretion zugesichert.

Rhätische Bahn

Ferrovia retica
Viafier retica

Bautechniker/Bauführer im Tiefbausektor

Für unsere Bauabteilung in Chur suchen wir einen initiativen und flexiblen Bautechniker/Bauführer als technischen Assistenten/Techniker.

Sie sind verantwortlich für den Bau und Unterhalt von Perronanlagen, Strassen, Plätzen, Kanalisationen sowie von Wasserversorgungen unserer gesamten Bahnbetriebsanlagen und Wohnhäusern.

Für diese vielseitige Aufgabe erwarten wir eine abgeschlossene Ausbildung als Tiefbauzeichner mit Weiterbildung als Bauführer/Bautechniker. Ihr Verhandlungsgeschick mit Unternehmern und Behörden können Sie vollumfänglich anwenden. Wir bieten Ihnen eine selbständige, abwechslungsreiche Dauerstelle mit interessanten Rahmenbedingungen. Seriöse Einführung sowie fachliche Unterstützung der Vorgesetzten sind selbstverständlich.

Nutzen Sie Ihre Chance, machen Sie sich ein Bild von unseren Möglichkeiten. Auf Ihren Anruf freut sich Herr Th. Rüdiger, der Ihnen für weitere Auskünfte gerne zur Verfügung steht. Ihre Bewerbung senden Sie bitte an

Rhätische Bahn, Bauabteilung
Herrn H. Fuchs
Bahnhofstrasse 25
7002 Chur

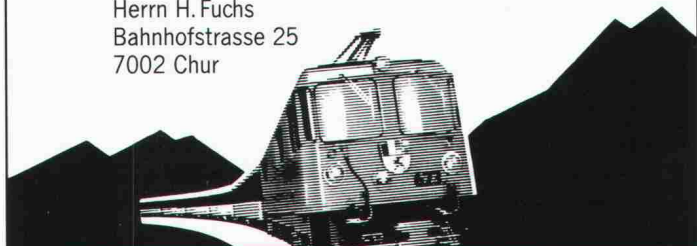

Wir sind ein mittelgrosses, innovatives Ingenieurbüro im Zentrum von St. Gallen. Die vielfältigen und interessanten Aufträge in den Gebieten Stahlbeton, Strassenbau, allg. Tiefbau und Umwelttechnik bearbeiten wir mit modernsten EDV- und CAD-Anlagen. Zur Erweiterung unseres dynamischen Teams suchen wir einen, initiativen

Bauingenieur

mit Erfahrung in der Statik.

Das Schwergewicht Ihrer Tätigkeit soll der konstruktive Ingenieurbau sein. Wir bieten Ihnen die Gelegenheit, alle Bereiche des modernen EDV-Einsatzes im Bauingenieurwesen kennenzulernen und evtl. in unserer EDV-Tochterfirma mitzuarbeiten.

Wir, Christoph Wieser oder Urs Engweiler, geben Ihnen gerne bei einer persönlichen Besprechung weitere Auskünfte.

Wir freuen uns auf Ihren Anruf!

wieser
INGENIEURBÜRO

Ingenieurbüro Wieser+Co., Rorschacher Str. 21,
9000 St. Gallen, Telefon 071 24 78 12

Selbständiger, erfahrener

Projekt-Bauleiter

mit eigener Büroinfrastruktur

sucht Kooperationsmöglichkeiten mit Architekturbüro.

Mein Angebot:

- Projektleitung
- Bauberatung (Ausführung)
- Kostenschätzung/Kostenvoranschläge
- Kostenüberwachung (eigene EDV Software)
- Organisation/Koordinationsaufgaben
- Oberbauleitung/Bauleitung/Devisierung

Anfragen sind erbeten unter Chiffre SIA 842 an IVA AG,
Postfach, 8032 Zürich.

Kunststoffe im Bauingenieurwesen

Unsere Abteilung Kunststoffe/Composites sucht für die Fachgebiete Rohrleitungen und Bauteile aus Kunststoffen einen

dipl. Ingenieur ETH (idealerweise Bauingenieur)

Der Aufgabenbereich umfasst die Leitung und Durchführung von technologischen Untersuchungen im Hinblick auf die Anwendungen im Hoch- und Tiefbau. Neben der Behandlung von Schadenfällen bearbeiten Sie auch Forschungs- und Entwicklungsaufgaben der Industrie und wirken in verschiedenen Fachgremien mit. Als direkter Ansprechpartner der Bauindustrie betreuen Sie Ihr Fachgebiet mit grosser Selbstständigkeit.

Wir erwarten Berufserfahrung, Kenntnisse in der Datenverarbeitung und ein gutes Verständnis für die Fragestellungen der Praxis. Neben Deutsch als Muttersprache sollten Sie über gute Englisch- und Französischkenntnisse verfügen.

Sie finden bei uns eine interessante und sehr vielseitige Dauerstelle in einem zukunftsorientierten Fachbereich. Wir bieten Ihnen gute Anstellungsbedingungen und freuen uns auf Ihre Kontaktnahme. Herr Hartmann (Personal) oder der Abteilungsleiter, Herr Flüeler (fachlich), geben Ihnen gerne weitere Auskünfte und freuen sich auf Ihren Anruf. Ihre Bewerbung richten Sie bitte an den Personaldienst.

Eidg. Materialprüfungs- und Forschungsanstalt
Ueberlandstrasse 129, 8600 Dübendorf, Tel. 01 823 55 11

Stellengesuche

Dipl. Bauingenieur ETH

(CH, 42) mit In- und Auslandsfahrung in der Projektierung und Ausführung von Hoch- und Brückenbauten in leitender Funktion sucht neuen Wirkungskreis (bevorzugt: Zürich oder Nordschweiz).

Kontaktnahme unter Chiffre SIA 838 an IVA AG, Postfach, 8032 Zürich.

An Architektur interessierte **Sekretärin**, die an der 2.-Weg-Matura arbeitet, sucht 70%- evtl. auch 50%-Beschäftigung in einem Architekturbüro in der **Stadt St. Gallen** oder näheren Umgebung. (Anfangskenntnisse in der Baubranche vorhanden.)

Zuschriften unter Chiffre SIA 841 an IVA AG, Postfach, 8032 Zürich.

Diverses

Bauleitungsbüro hat freie Kapazität

Wir erledigen Ihnen die gesamte Bauadministration für Um- und Neubauten. Von Bauaufnahme bis Abrechnung. Eventuelle Dauerzusammenarbeit mit GU.

Telefon 058 / 21 33 83

Preiswerte Modelle

Ihrer Bauvorhaben erstellt schnell und zuverlässig

Tel. 052/37 11 07 oder 053/29 37 63

Bahn 2000

Leistungssteigerung Zürich HB-Wipkingen mit altersbedingtem Ersatz bestehender Brücken

Vorauswahl der beratenden Architekten für Brückenwettbewerb

Die SBB planen, im Zeitraum 1995-1999 auf der Strecke Zürich HB-Wipkingen sämtliche Stahlbrücken zu ersetzen und gleichzeitig im Zuge der Realisierung der Bahn 2000 alle Brücken für eine weitere Doppelspur zu verbreitern. Dieses Bauvorhaben stellt neben ausführungstechnischen Problemen höchste Anforderungen in gestalterisch/städtebaulicher Hinsicht und soll mit einem Brückenwettbewerb angegangen werden.

Die Aufgabe besteht darin, die Brückenbauwerke so zu gestalten, dass sie sich einerseits ins Stadtbild einfügen und andererseits aber auch fürderhin den speziellen Charakter des Quartiers prägen. Der Neu- bzw. Umbau der Brücken kann auch Auslöser sein für Nutzungsüberlegungen, welche über den eigentlichen Verkehrszweck hinausgehen (Quartierverdichtungen/Durchbrüche).

Wettbewerbsablauf:

Phase 1: 1a Präqualifikation

- Vorauswahl der beratenden Architekten
- Präqualifikation der Ingenieur-Unternehmergruppen

1b Teambildung

- Die präqualifizierten Ingenieur-Unternehmergruppen bilden zusammen mit einem ausgewählten Architekten ein Wettbewerbsteam.
- Die Teambildung erfolgt ohne Zwang der Bauherrschaft. Innerhalb eines Wettbewerbsteams liegt die Federführung auf der Seite der Ingenieur-Unternehmergruppe

Phase 2:

- Brückenwettbewerb (feste Entschädigung und Preise)
- Jurierung

Phase 3:

- Ausarbeiten der Submissionsprojekte durch mindestens zwei Teilnehmer gegen Entschädigung
- Beurteilung und anschliessend Vergabe der Arbeiten an ein Wettbewerbsteam

Wir erwarten persönliche Interessensmeldungen von Architekten, die über eigene Erfahrungen auf den Gebieten des Städtebaus, der Architektur und der Ingenieurbaukunst verfügen.

Die Unterlagen für die Architekten-Präqualifikationsbewerbung können ab sofort schriftlich bei folgender Adresse bezogen werden:

SBB, Bauabteilung Kreis III, Postfach, 8021 Zürich

Die Bewerbungen sind bis spätestens Freitag, den **16. November 1990** (Poststempel), bei derselben Adresse einzureichen.

Innerschweiz/Nachfolgeregelung

Ich plane, mein über Jahre aufgebautes und erfolgreiches Ingenieurbüro (Hoch- und Tiefbau) in jüngere Hände zu übergeben und suche daher einen leistungsfähigen

Bauingenieur ETH oder HTL

Die finanziellen Aspekte können ohne Schwierigkeiten gelöst werden.

Anfragen unter Chiffre 33-921185, Publicitas, 6301 Zug 4.

Entwurfsarchitekt ETH

übernimmt Projekt-Aufträge in freier Mitarbeit.
(Eigenes Büro, + CAD.)

Offerten unter Chiffre SIA 839 an IVA AG, Postfach, 8032 Zürich.

Mehr wissen – besser disponieren

Anzeigen mit hohem Informationswert enthält diese Nummer des «Schweizer Ingenieur und Architekt».

Ideenwettbewerbe für das Zentrum Vaduz

Die Gemeinde Vaduz

veranstaltet einen öffentlichen Ideenwettbewerb

für die Planung der öffentlichen Bauten der Gemeindeverwaltung sowie für ein städtebauliches Konzept für die Überbauung des Arealles Städtle.

Die Gemeinde Vaduz und das Land Liechtenstein

veranstalten gemeinsam einen öffentlichen Ideenwettbewerb

für die Planung der öffentlichen Bauten der Landesverwaltung und der Gemeinde im Bereich des Schulareales Aeule.

Beide Wettbewerbe können unabhängig voneinander bearbeitet werden, sie sind jedoch inhaltlich miteinander verbunden.

Teilnahmeberechtigung: Die Wettbewerbe stehen allen Fachleuten mit liechtensteinischem Bürgerrecht sowie allen selbständigen ausländischen Fachleuten, die seit dem 1.1.1989 ihren Wohn- oder Geschäftssitz im Fürstentum Liechtenstein haben, offen. Zusätzlich sind 11 Fachleute eingeladen worden.

Wettbewerbsunterlagen: Das Wettbewerbsprogramm kann ab sofort kostenlos beim Baubüro der Gemeinde Vaduz bezogen werden. Die Unterlagen können gegen ein Depot von Fr. 300.- am gleichen Ort bezogen werden.

Besichtigung der Areale: Am Freitag, 24. August 1990, 14.00 Uhr, findet eine Führung durch das Areal statt. Treffpunkt: Vorplatz Haupteingang Rathaus.

Abgabe der Pläne: spätestens Freitag, 23. November 1990, 17.00 Uhr, beim Gemeindebaubüro Vaduz

Abgabe der Modelle: 7. Dezember 1990, 17.00 Uhr, an die gleiche Adresse.

Dem Preisgericht stehen für Preise und Ankäufe Fr. 80 000.- beziehungsweise Fr. 100 000.- zur Verfügung.



Die Abteilung Hochbau des Baudepartementes des Kantons Aargau führt im Auftrag des Regierungsrates einen

Projektwettbewerb

durch, zu dem acht qualifizierte Fachleute oder Arbeitsgemeinschaften aus den sich bewerbenden Interessenten eingeladen werden. Es handelt sich um einen

Erweiterungsbau des Zeughauses in Aarau und die Neuorganisation des Zeughausgebäudes 1 in Aarau

Teilnahmeberechtigung

Um die Teilnahme können sich alle Architekten und Architekturbüros bewerben mit Wohn- und/oder Geschäftssitz im Kanton Aargau seit mindestens 1. Januar 1989.

Termine

- ab 10. August 1990 kann das Wettbewerbsprogramm bezogen werden bei

Baudepartement des Kantons Aargau

Abteilung Hochbau

«Projektwettbewerb Erweiterungsbau Zeughaus Aarau»

Kasernenstrasse 21

5001 Aarau

- Bis zum 31. August 1990 (Poststempel) haben die interessierten Fachleute ihre Bewerbung einzureichen.
- Bis zum 10. September 1990 werden die Teilnehmer eingeladen.
- Die Pläne sind bis 15. Februar 1991, 17.00 Uhr (Poststempel), das Modell bis 22. Februar 1991, 17.00 Uhr (Poststempel), abzuliefern.

Preissumme

Jedem eingeladenen Teilnehmer wird eine feste Entschädigung von Fr. 3000.- ausgerichtet; die gesamte Preissumme beträgt Fr. 46 000.-.

Der Kantonsbaumeister
Fritz Althaus

We are an international organization which seeks contacts with a Swiss architectural firm to assist us in our building program in German speaking Switzerland.

The work will mainly consist in adapting standard plans to site and local conditions.

We are inviting architectural firms to contact us with information about their offices and work. From past experience, we have found most success in working with firms with 2-3 principals and a maximum total staff of 15-20 persons who are proficient in low cost construction with a good record in building documentation and on site inspections.

A good command of the English language would be an advantage.

Please send your response under cipher SIA 840 to IVA AG, P.O. Box, 8032 Zurich, before 15 September 1990.



Parkiersysteme und Unterstände für Velos, Mofas und Autos

Verlangen Sie
unsere ausführliche
Dokumentation:
Tel. 062/25 33 11
Fax 062/26 65 90



Giroud-Olma

Giroud-Olma AG
Maschinen- und Apparatebau
CH-4601 Olten

Erfolg mit Inseraten im «Schweizer Ingenieur und Architekt»



SHB

SCHREIBT FÜR SIE
DEVIS

NACH **NPK** BAU 2000

VERLANGEN SIE OFFERTE!

SHB-VERWALTUNGEN, Elsässerstr. 250, 4056 Basel
Tel. 061 / 322 18 42, Fax 061 / 322 16 60

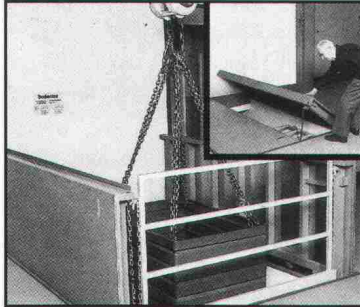

Stierli-Bodentor

- Norm- und Spezialgrößen
- Einbau auch in bestehende Öffnungen jeder Grösse
- Versenkbares Geländer
- SUVA-geprüft Nr. 2582
- Belastung bis 10 t Raddruck



Josef Stierli
Schellenrain 1
CH - 6210 Sursee
Tel. 045 - 23 23 55
Fax 045 - 21 79 66

**Wer inseriert,
wird nicht vergessen!**

cubus

Software

Eggbühlstrasse 20
8052 Zürich
Telefon 01 302 13 00
Telefax 01 302 19 11

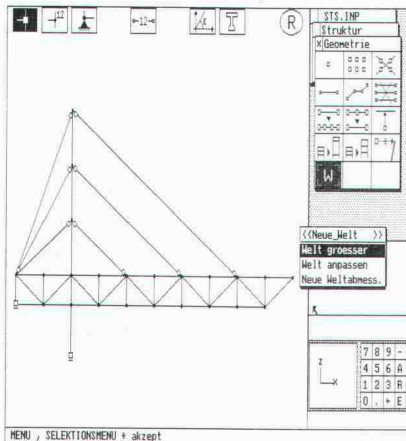

auf PC's unter MS/PC-DOS

**Leistungsfähige, bedienungsfreundliche Software
+ kompetente, langfristig gesicherte Unterstützung
= erfolgreiche Computeranwendung**

STATIK-2: 2D/3D Stabstatik mit 2. Ordnung, Dynamik, Stabilität, Vorspannung. Grafische Eingabe für 2D **NEU**

FAGUS-2: Querschnittsprogramm Stahl/Spannbeton

PYRUS: Nichtlineare Berechnung von Stützen **NEU**

CEDRUS-2: Platten mit Finiten Elementen

CEDRUS-2S: Scheiben mit Finiten Elementen

LARIX: Grundbauprogramme, Baugrubenabschlüsse, Stabilität, Stützmauern

Impressum

Schweizer Ingenieur und Architekt

Herausgeber

Verlags-AG der akademischen technischen Vereine

Offizielles Organ

Schweizerischer Ingenieur- und Architekten-Verein (SIA)
Gesellschaft Ehemaliger Studierender der ETH Zürich (GEP)
Schweizerische Vereinigung Beratender Ingenieure (ASIC)

Redaktion

Rüdigerstrasse 11, Postfach 630, 8021 Zürich
Tel. 01/201 55 36, Telefax 01/201 63 77

Redaktoren

Heinz Rudolphi, Ing. SIA, Chefredaktor
Bruno Odermatt, dipl. Arch. ETH/SIA
Hans U. Scherrer, dipl. Ing. ETH/SIA
Brigitte Honegger, Architektin

Redaktioneller Mitarbeiter

Richard Liechti

Produktion

Werner Imholz

Sekretariat

Odette Vollenweider, Adrienne Zogg

Nachdruck von Bild und Text, auch auszugsweise, nur mit schriftlicher
Zustimmung der Redaktion und mit genauer Quellenangabe.

Abonnemente

	Schweiz:	Ausland:
1 Jahr	Fr. 170.—	Fr. 185.—
Einzelnummer	Fr. 6.50	Fr. 7.50

Ermässigte Abonnemente für Mitglieder der GEP, des BSA, der ASIC,
des STV und für Studenten.

Einzelnummern sind bei der Redaktion erhältlich

Bestellungen für Abonnemente sowie

Adressänderungen von Abonnenten an

Abonnementverwaltung SI+A, Edenstrasse 20,
8045 Zürich, Telefon 01/207 80 96,

Adressänderungen von SIA-Mitgliedern an das
SIA-Generalsekretariat, Postfach, 8039 Zürich

Postcheck

«Schweizer Ingenieur und Architekt»
80-6110-6 Zürich

Anzeigen

IVA AG für Internationale Werbung

Hauptsitz:	Filiale Lausanne:
Mühlebachstr. 43	Pré-du-Marché 23
8032 Zürich	1004 Lausanne
Tel. 01/251 24 50	Tel. 021/37 72 72
Telefax 01/251 27 41	Telefax 021/37 02 80

Satz + Druck

Jean Frey Druck
Staffelstrasse 12, 8045 Zürich, Tel. 01/207 72 72

Ingénieurs et architectes suisses (IAS)

Erscheint im gleichen Verlag

Redaktion:

En Bassenges, 1024 Ecublens, Tel. 021/693 20 98, Telefax 021/693 20 84

Abonnemente:

	Schweiz:	Ausland:
1 Jahr	Fr. 113.—	Fr. 122.—
Einzelnummer	Fr. 6.50	Fr. 7.50

SIA-Normen

SIA-Normen und -Dokumentationen sind nur erhältlich
beim SIA-Generalsekretariat, Selnastrasse 16, Postfach, 8039 Zürich,
Tel. 01/201 15 72, Telefax 01/201 63 35