

Zeitschrift: Schweizer Ingenieur und Architekt
Herausgeber: Verlags-AG der akademischen technischen Vereine
Band: 108 (1990)
Heft: 35

Werbung

Nutzungsbedingungen

Die ETH-Bibliothek ist die Anbieterin der digitalisierten Zeitschriften. Sie besitzt keine Urheberrechte an den Zeitschriften und ist nicht verantwortlich für deren Inhalte. Die Rechte liegen in der Regel bei den Herausgebern beziehungsweise den externen Rechteinhabern. [Siehe Rechtliche Hinweise.](#)

Conditions d'utilisation

L'ETH Library est le fournisseur des revues numérisées. Elle ne détient aucun droit d'auteur sur les revues et n'est pas responsable de leur contenu. En règle générale, les droits sont détenus par les éditeurs ou les détenteurs de droits externes. [Voir Informations légales.](#)

Terms of use

The ETH Library is the provider of the digitised journals. It does not own any copyrights to the journals and is not responsible for their content. The rights usually lie with the publishers or the external rights holders. [See Legal notice.](#)

Download PDF: 17.03.2025

ETH-Bibliothek Zürich, E-Periodica, <https://www.e-periodica.ch>

Rentsch Captronix hat die Laser Plotter im Griff

Endlich Plotter, die von A4, A3 bis A0 gestochen scharf plotten können.

Rentsch Captronix bietet Ihnen ein attraktives Sortiment von Plottern mit Lasertechnik. Sie können mit Ihrem CAD-System Zeichnungen in hervorragender Qualität auf Papier, Lichtpausen oder Filmfolien in wenigen Minuten erstellen und zwar ohne Eingriffe eines Operateurs. Der A0-Plotter 8836 liefert Ihnen die Zeichnungen fertig gerollt!

Urteilen Sie selbst! Lassen Sie sich von uns ein Original-Druckexemplar schicken, fordern Sie eine Demonstration an oder vereinbaren Sie mit uns einen Gesprächstermin. Sie werden erkennen, weshalb diese Laserplotter so erfolgreich sind.

VERSATEC 8836

Druckt bis zu 30 Zeichnungen/ Stunde.
Kompatibel mit Calcomp und HP-GL.

RC 8812

Druckt bis zu 1320
Zeichnungen/Stunde im
Format A4 und 660 Zeich-
nungen/Stunde im Format A3.
Kompatibel mit VERSATEC,
Calcomp, HP-GL, HP-Laserjet
und demnächst Postscript.



Rentsch captronix

Zu Ihrer Information.

Talackerstrasse 9
8065 Zürich-Glattbrugg · Tel. 01 / 810 80 00

VERKAUF UND BERATUNG:

Zürich	Genève	Lausanne	Fribourg
01/810 80 00	022/43 13 33	021/32 11 91	037/24 06 77

Die Laser Plotter interessieren mich sehr!

- Schicken Sie mir Dokumentation und ein Druckexemplar.
- Rufen Sie mich an, ich möchte eine Demonstration

Name: _____

Vorname: _____

Unternehmen: _____

Strasse: _____

PLZ/Ort: _____

Tel.: _____

Immer im Bild?



**Mehrdimensional überzeugend:
CAD-Systeme für Architekten und Ingenieure.**

NIC Thür

Sie kennen die Situation: Unvorhergesehenes tritt auch bei bester Planung auf. Zu allem Überfluss betrifft es meist noch eine Grösse, die einen wahren Rattenschwanz von Änderungen nach sich zieht.

Wer auch in solchen Momenten ruhig bleibt, baut sicher auf ein CAD-Modul von Olivetti. Denn Flexibilität ist damit automatisch garantiert.

ALLPLOT/ALLPLAN (2D) z. B. legt den soliden Grundstein zur zeichnerischen und zur rechnerischen Bewältigung verschiedenster Konstruktionen. Und die 3D-Module schaffen mittels Schnitt- und Ansichtsgenerierung den totalen Durchblick.

Wir könnten Ihnen jetzt noch viel darüber sagen, haben aber die Erfahrung gemacht, dass Architekten und Ingenieure sich lieber ganz konkret ein Urteil bilden. Das ist uns (als ebensolchen) nicht unsympathisch. Wir zeigen Ihnen gerne das volle Programm.

Hochaktuell im Hoch- und Tiefbau,
mit Hard- und Software für Bau-Fachleute:

Swissdata Basel
4.-8. September 1990
Halle 212, Stand B31

olivetti
OFFICE
EDV für den Bau

Jenseits von elektrostatischen Plottern – ist eine neue Generation Thermoplotter entstanden.

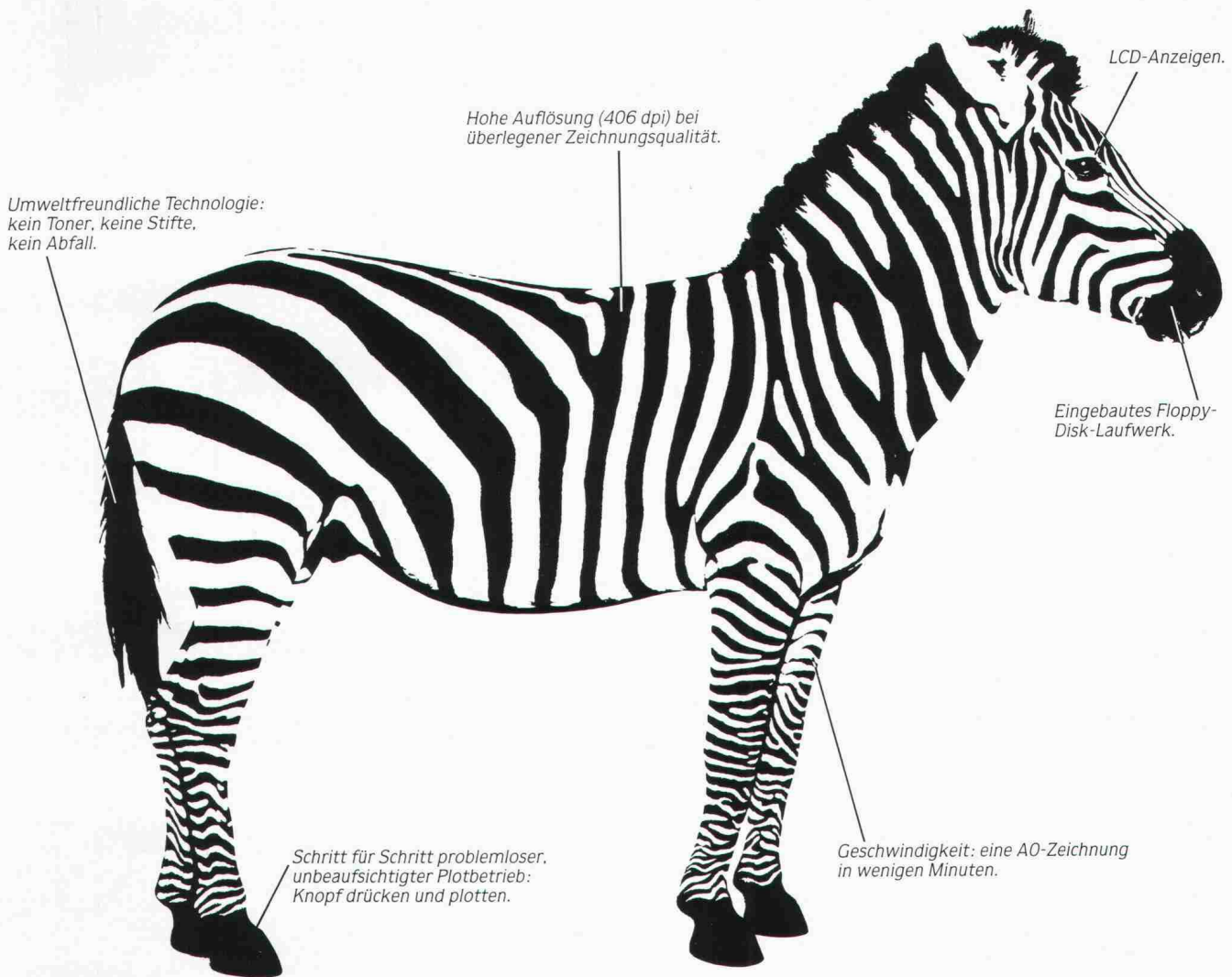

HOHE GESCHWINDIGKEIT DURCH THERMO- PLOTTERN MIT OCÉ GRAPHICS.

Stellen Sie sich vor, Sie könnten Qualitätszeichnungen von DIN A4 bis A0 in wenigen Minuten herstellen – und müßten weder verbrauchte Stifte noch Toner beseitigen. Trotzdem wäre Ihr Plotter komfortabel, bedienungsfreundlich und geräuschlos. Sie würden wenig Papier verbrauchen, weil alle Zeichnungen optimal plaziert wären – und Ihr Plotter würde selbständig und automatisch alle Zeichnungen schneiden und ablegen.



Das alles ist jetzt Wirklichkeit. Océ Graphics hat zwei neue Direct-Thermo-Plotter (A0 und A1) mit 406 dpi Auflösung herausgebracht. Plotter, wie geschaffen für Workstations im Netzwerk. Plotter für große Zeichnungsmengen ohne Wartezeiten. Plotter, die per Knopfdruck wirklich einfach zu bedienen sind. Lassen Sie die Neuerungen bei grafischen Peripheriegeräten nicht an sich vorbeigehen. Entdecken Sie jetzt die Serie G 9800.



PLOTTERN UND DRUCKEN – EINFACH MIT DURCHBLICK.

Besuchen Sie uns auf der
Swiss Data Basel
Halle 212 / Stand H 11

Océ Graphics

Océ Graphics A.G.
Leutschenbachstraße 45
CH-8050 Zürich
Telefon 01302 0330
Telefax 01302 0181

SPEZIAL-ARBEITEN

(Abdichtungen · Injektionen ·
Kunstharz-Bodenbeläge ·
Beschichtungen · Betonsanierungen ·
Sperrbeton · Mauerentfeuchtungen ·
Klebearmierungen)



BAU PARTNER AG Telefon 01/734 55 50
Steinackerstrasse 49 Telefax 01/734 55 70
8902 Urdorf Filiale: 8964 Rudolfstetten

Rentsch Captronix, überzeugend mit Summagraphics-Tabletts

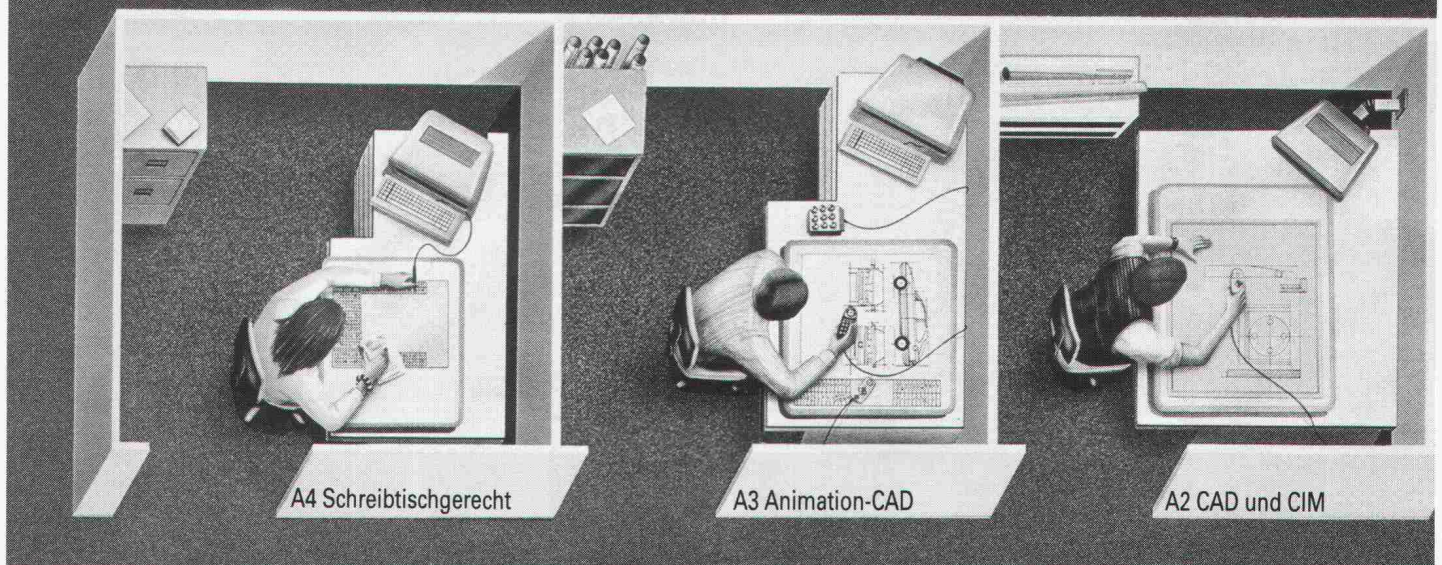

Ein komplettes Angebot an Digitalisier-Tabletts.

Das Digitalisiertablett ist ein interaktives und schnelles Mittel zum Arbeiten mit dem PC. In allen Anwendungsbereichen der Informatik, die eine rasche und präzise Eingabe von Positionen benötigen: Freihand- und technische Zeichnungen, Statistiken, die Erfassung von graphischen Daten, Kartographie,

PC-unterstütztes Planen und Verarbeiten, Textverarbeitung, menügesteuerte Programme usw.

Die Tabletts von Summagraphics bieten einzigartige Lösungen für alle Anwendungen, wo Geschwindigkeit, hohe Auflösung und grösste Präzision erforderlich sind.

Abacus-Software für konstruktiver Ingenieurbau

Finite Elemente

- Durchgängig Bearbeitung von Schalplan über die FEM Berechnung bis zu Bewehrungsplan und Eisenliste.

Allgemeine Statik

- Durchlaufträger Bemessung;
- Allgemeines räumliches Stabwerk (1. und 2. Ordnung);
- Trägerrost (mit Vorspannung);
- Graphische Auswertung (Bildschirm + Drucker + Plotter).

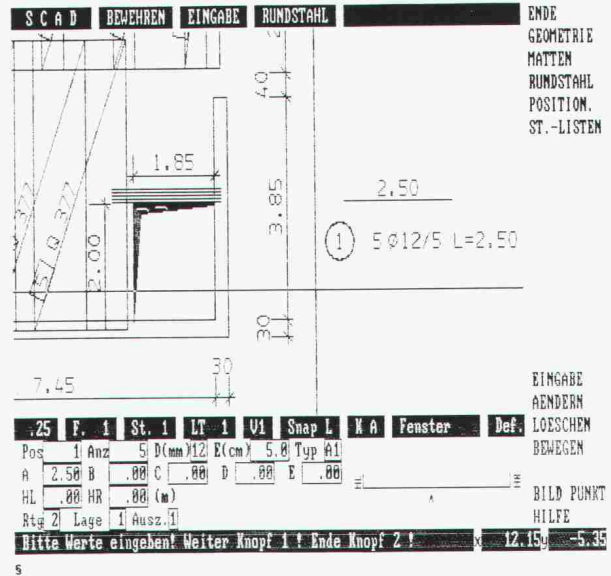

abacus
computer s.a.

abacus

Rue St-Pierre 2

1701 Fribourg

Tél. 037 22 46 36

...eine Rentsch Captronix Exklusivität für die Schweiz.

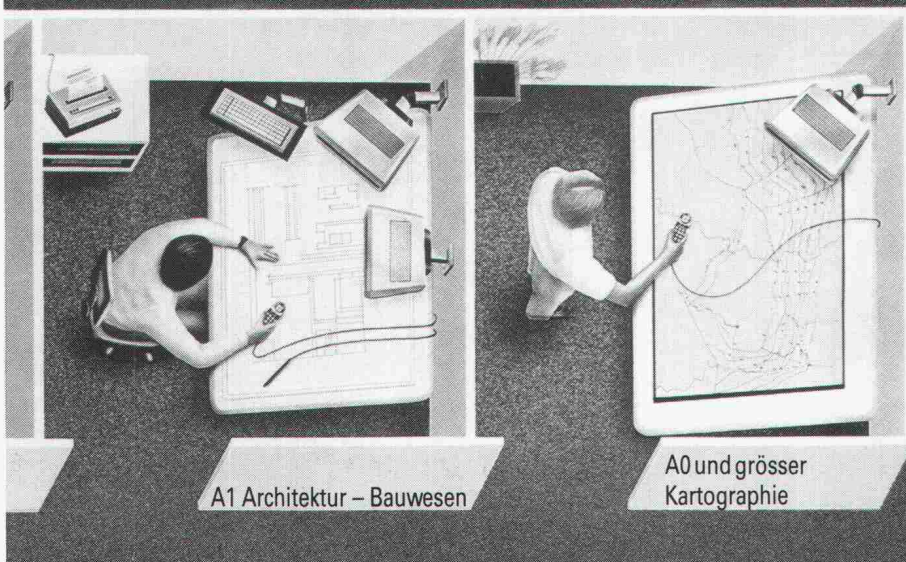

Summagraphics™
Die meistverkauften
Tablets der Welt.

VERKAUF UND BERATUNG:

Zürich 01/810 80 00

Höchstleistungen von A4 bis A0 und grösser.

Hunderte von Softwarepaketen sind heute kompatibel mit den bewährten SUMMAGRAPHICS-Digitalisieretablets. Dies ist Grund genug, ohne Zögern die Spezialisten von Rentsch Captronix zu kontaktieren. Dank ihrer Erfahrung sorgen sie für den zukünftigen Erfolg Ihrer Anwendung.



Rentsch captronix

Zu Ihrer Information.

Talackerstrasse 9
8065 Zürich-Glattbrugg - Tel. 01/810 80 00

Sprengen, Rammen, Verkehr

ERSCHÜTTERUNGSMESSUNGEN

- zur Kontrolle der Spreng-, Ramm- und Verkehrsererschütterungen
- zur Bestimmung der maximal zulässigen Lademengen pro Zündstufe
- zur Vorbeugung von ungerechtfertigten Schadenersatzforderungen
- Beweiskräftige Detailmessungen und Dauerüberwachung von Erschütterungen
- Gutachten und Expertisen
- Bestandesaufnahmen
- Ausarbeitung von Submissionsunterlagen
- Einsatz modernster Computer-Messgeräte
- Beratung durch ausgewiesene Sprengfachleute (Sprengausweis C mit sämtlichen Sprengausweisintragungen)

Sprengingenieurbüro und
Erschütterungsmessungen



CH-8492 Wila
Wildbergstrasse
Tel. 052 / 45 17 78
Fax 052 / 45 20 55

Rammerschütterungsmessungen
Sprengprojektierungen
Beratungen bei Spreng- und Rammarbeiten
Erstellung von Zustandsaufnahmen
Umweltschutzmessungen

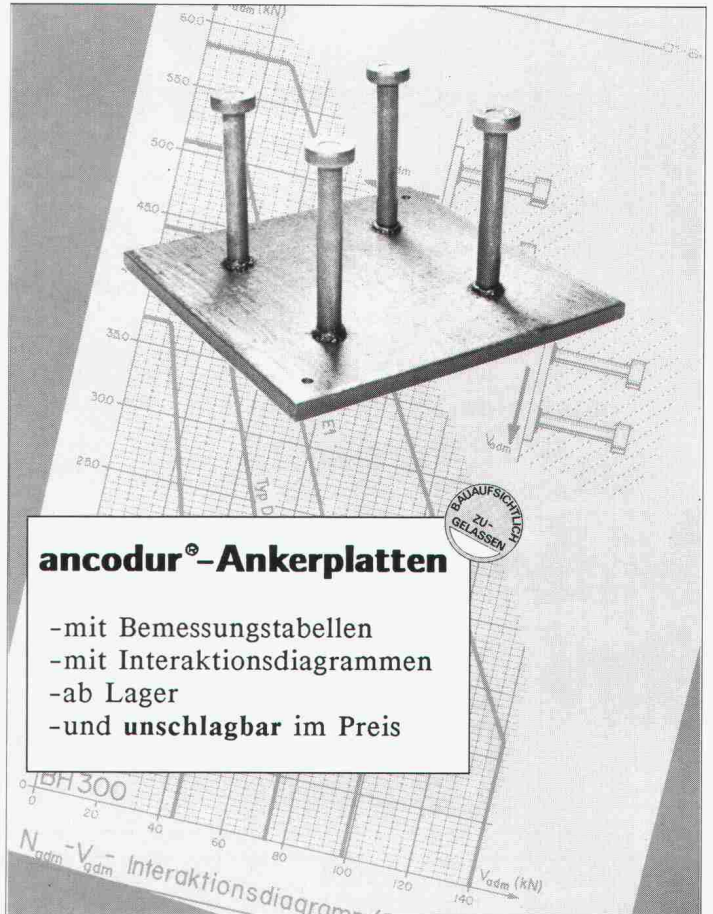

ancodur®-Ankerplatten

- mit Bemessungstabellen
- mit Interaktionsdiagrammen
- ab Lager
- und unschlagbar im Preis

ancotech ag Ingenieurunternehmung 8165 Schöfflisdorf
Verankerungstechnik Telefon 01/856 16 66 Fax 01/856 17 50

Wer rettet verrottete Flachdächer?

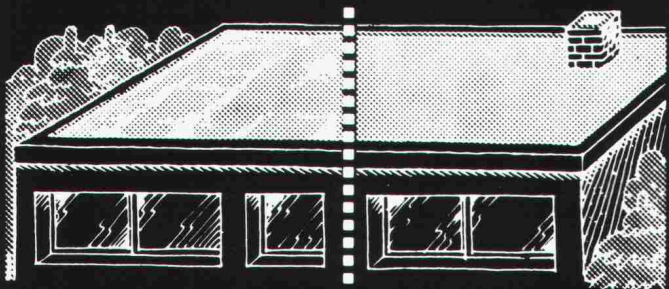

Thermoperl! Der Flachdach- Dämm-Sanierer.

Die isolierende Ausgleichsschüttung für Flachdächer und Terrassen.



FORMTECH

FORMTECH AG
8492 Wila
Tel. 052 45 25 13

Näi, es töörff nöd waar sii! Systemabsturz! Produktionsausfall!

Warum?!



Wer ist
verantwort-
lich?



Reden Sie
vorher
mit uns!

Unsere
Lösungen:

USV-Anlagen
0,4 – 750KVA

Autom.
Systemüber-
wachung und
Alarmierung



*Wir halten
Ihre Elektronik
in Betrieb!*

SCHWERZMANN ELECTRONIC AG

Oberhubstr. 1, 8125 Zollikerberg
Telefon 01-391 88 88 FAX 01-391 40 36

Bauen
in Stahl
optimal

Profitieren Sie!

von unserer langjährigen Erfahrung auf folgenden Fabrikations- und Dienstleistungszweigen:

Stahlbau

Tragkonstruktionen und Hallenbauten für Industrie und Gewerbe

Metallbau

Fassadensysteme mit Fenster und Türen sowie Schaufenster- und Treppenanlagen

Blechbearbeitungszentrum

Für CNC-gesteuertes Scheren, Abkanten bis 6 m und Laserschneiden bis 3 m Länge

Autokranvermietung

(bis 300 Tonnen Tragkraft), Transporte jeder Art sowie Schwertransporte mit Spezialfahrzeugen, Fabrikumzüge

Notstromaggregate

(Vermietung und Verkauf) bis 1000 kVA, fahrbar und stationär

SENN AG

Heinz Senn AG
Bernstrasse 9, 4665 Oftringen
Telefon 062 / 97 44 55, Fax 062 / 97 24 72

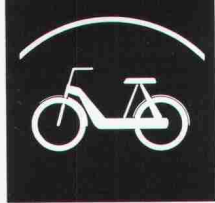

Parkiersysteme und Unterstände für Velos, Mofas und Autos

Verlangen Sie
unsere ausführliche
Dokumentation:
Tel. 062/25 33 11
Fax 062/26 65 90



Giroud-Olma

Giroud-Olma AG
Maschinen- und Apparatebau
CH-4601 Olten



Baustatiksoftware für Personal Computer mit MS-DOS Betriebssystem

Über 60 Programme: Ebene und räumliche Fach- und Stabwerke, inkl. Th. 2. Ord. und Vorspannung, Platten mit finiten Elementen. Stahlbeton, Stahlbau, Holzbau, Grundbau, TWO/TWS, TWP 84. Grafische Darstellung.

Wulf Seele, Ing. SIA, Flurstrasse 44, 2544 Bettlach, 065 / 55 21 43

Eva um sieben in "Gino's Trattoria" und Sie noch hinterm Schreibtisch?

Wenn Sie als stark engagierter Architekt oder Ingenieur nicht nur im Beruf erfolgreich sein wollen, dann brauchen Sie Zeit - Zeit für sich selber und für andere.

Mit unseren CAD-Systemen **ALLPLOT/ALLPLAN** können Sie Zeit und somit Freiraum zurückgewinnen. **ALLPLOT/ALLPLAN** ist speziell für Architekten und Bauingenieure konzipiert - es hilft Ihnen unter anderem:

- Routinearbeiten mühelos abzuwickeln
- Entwürfe überzeugend zu visualisieren
- oft wiederkehrende, ähnliche Teilprojekte rationell und fehlerfrei auszuführen
- knappe Zeitvorgaben ohne Stress einzuhalten.

Natürlich sind das noch längst nicht alle Vorteile von **ALLPLOT/ALLPLAN**. Detaillierte Unterlagen erhalten Sie ganz einfach - den Coupon unten rechts ausfüllen und noch heute einsenden.

Wir melden uns sofort und sagen Ihnen, wie Sie Ihre Arbeit besser und schneller erledigen können und wieder mehr Zeit für sich haben. Zum Nachdenken, Kreativsein und Geniessen.

CAD von Fides.

Damit Eva nicht mehr warten muss.

FIDES INFORMATIK

Fides Informatik z.H. Frau Hövker,
Badenerstrasse 172, 8004 Zürich, Tel. 01 249 27 06

Mittwoch, 19.00 Rendez-vous um sieben und Sie noch im Büro?

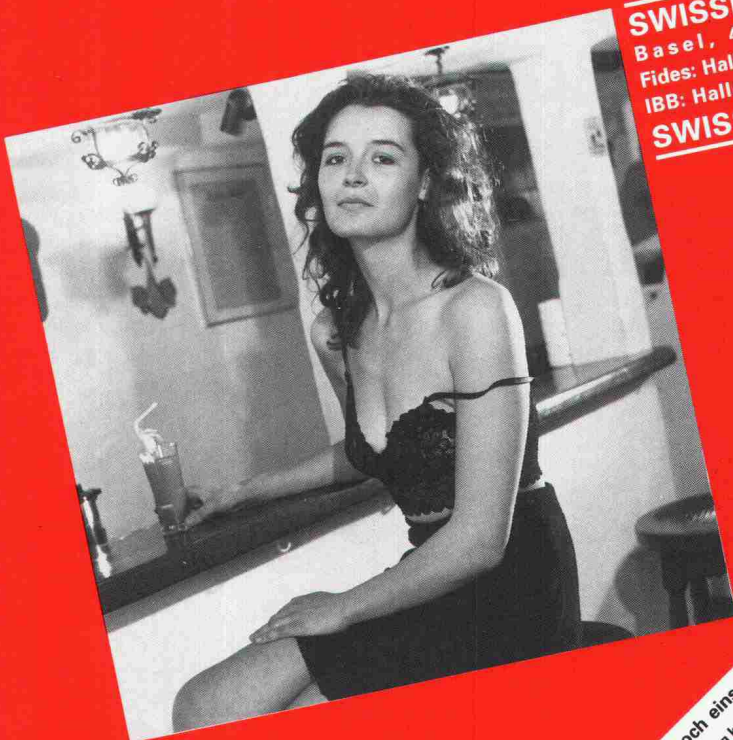

AGENCE BASEL

SWISSDATA 1990
Basel, 4. - 8. Sept.
Fides: Halle 212, Stand D21
IBB: Halle 212, Stand A25
SWISSDATA 1990

CAD von Fides: Freiräume für Menschen.

Ja, es interessiert mich, wie ich mit **ALLPLOT/ALLPLAN** Freiräume gewinnen kann. Bitte senden Sie mir deshalb:

Die detaillierte Produktbeschreibung

Die Preisliste **ALLPLOT/ALLPLAN**

CAD Plan-Beispiele

AZAD/CAD-Baumadministration

Eine Übersicht über alle Programme für den

Architekten

Einen Terminvorschlag für eine Gratis-Vorführung

Bitte rufen Sie mich an.

Bauingenieur

altbau-

21. schweiz. fachmesse für

modernisierung

6. - 10. September 1990
Ausstellungshallen Allmend
Öffnungszeiten 9-18 Uhr

Umbau, Renovation,
modernes Wohnen

luzern

Ausstellungssekretariat: Postfach 343, 8026 Zürich

Ihr Ansprechpartner in Sachen AutoCAD für die Schweiz:

CADitron AG



Rüchligweg 101
CH-4125 Riehen
Tel. 0 61/49 24 49
FAX 0 61/49 24 04

Rundum überzeugend: Software im Baukasten-System.

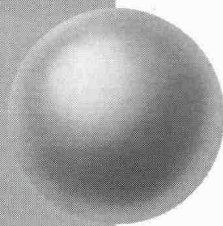

Für Bauingenieure

- Platten-, Scheibenberechnungen
- Stabtragwerke (eben, räumlich)
- Durchlaufträger
- Allg. Betonquerschnitte
- Schlanke Druckglieder (Knicken)
- Durchstanzen
- Schutzraumberechnungen (TWP/TWO/TWS)
- Eisenlisten
- Baugrubenabschlüsse
- Stützmauern
- Elastisch gebettete Träger
- Standsicherheit/Setzungsrechnungen
- Kanalisation (GPK)
- Strassenbau (Situation, LP, DGM, Querprofile, CAD-Schnittstelle)
- Wasser- und Gasversorgung
- Devisierung (NPK 2000)
- CAD ALLPLOT (Schalungs- und Armierungspläne, Strassenbau)
- Bauphysik

Für Architekten

- Devisierung (NPK 2000)
- Baubuchhaltung
- Baukostenüberwachung
- Bauabrechnung
- CAD ALLPLOT/ALLPLAN (2D/3D)

Allgemein

- Textverarbeitung
- Adressverwaltung
- Buchhaltung
- Büroadministration
- Projektplanung

Hochaktuell für Hard- und Software:

olivetti
OFFICE
EDV für den Bau

Olivetti Office (Schweiz) AG, Abt. ST, Industriestrasse 50, 8304 Wallisellen, Tel. 01 839 15 11, Fax 01 830 41 17

Erfolgreich inserieren im «Schweizer Ingenieur und Architekt»

CADarc[®] by 2CS

Lo strumento moderno per il disegno di piani d'architettura
Das moderne Werkzeug für Architekturpläne aller Art
L'outil moderne pour le dessin des plans d'architecture



ANKABA[®]

Tritt-Konsolen[®]

Vorfabrizierte Stahlbetonkörper
mit Anschlussarmierung
zur Verankerung im Ortbeton,
mit Schallschutz-
oder Hochbaulagern und
Dämmstoffumhüllung.

**Zulässige
Auflagerkraft
 $V_{zul.} = 35 \text{ kN}$**

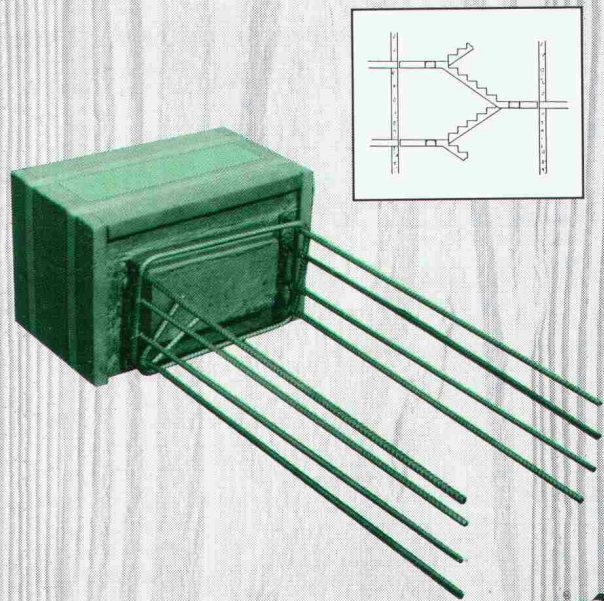

Auch mit RIPINOX-
A4-Armierung lieferbar.

ANKABA

ANKABA
Ankerteknik + Bauhandel AG
Brandbachstrasse 6
CH-8305 Dietlikon
Telefon 01/833 32 33
+ 833 29 33
Telefax 01/833 34 75

JORDAHL[®]

JORDAHL[®] THERMOELEMENTE
SCHALUNGSZUBEHÖR
ECOBAT-SCHALUNG
PRO BETON

H&T SCHIEBEWÄNDE

**Qualität hat
einen Namen**



Hotel Palace Gstaad

Senden Sie uns dieses Inserat. Wir schicken
Innen weitere Dokumentationen.

**HOCH-&
TIEFBAU AG AARAU**
SCHREINEREIBETRIEBE Gegründet 1869

Schiebewände
Harmonikaturen
Wintergärten
Fensterfabrik

Vorm. M. Zschokke AG 5001 Aarau Tel. 064 24 33 24 Fax 064 24 46 44
Niederlassung 1820 Montreux Telefon 021 963 00 20 Fax 021 963 00 82

Treppen müssen kein
Hindernis sein.



Rigert-Treppenlifte,
für Überbauungen, öffentli-
che Gebäude, Privat-Häuser
etc. Für Drinnen und im
Freien, mit und ohne Witter-
ungsschutz. Beförderung
sitzend, stehend oder im
Rollstuhl. Auch nach-
träglich einbaubar.

rigert

Treppenlifte für
jeden Anspruch

Rigert Maschinenbau AG
Hauptsitz: 6405 Immensee
Tel. 041-81 53 81



Coupon

Senden Sie mir Ihre Dokumentation
über Innenanlage Aussenanlage

Name: _____

Strasse, Nr.: _____

PLZ/Ort: _____

Tel.: _____

H 3

Höchstdruck- Wasserstrahlen

- Unterakkordanten-Ausführung
- Verkauf, Vermietung, Service

Sandstrahlen

- vor Ort und im Werk
- Hochleistungs-Entstaubung,
- Sandrückförderung

Betonfräsen/ Kugelstrahlen

- moderne Hochleistungsanlagen
- Simultan-Entstaubung

Gunit/Spritzbeton

- Spritzbeton, Füllinjektionen/Lecabeton
- Schutzbeschichtungen

Dachbekiesung

- Superschallgedämpfte
Hochleistungsanlagen
 - auch Humus- und Sandförderung
- Flexibler Einsatz ganze Schweiz



PNEUMA-TRANS AG
Spezial-Bauunternehmung
8964 Rudolfstetten, Tel. 057 33 97 60

NEOLT

QUALITÄT · PREIS · DESIGN

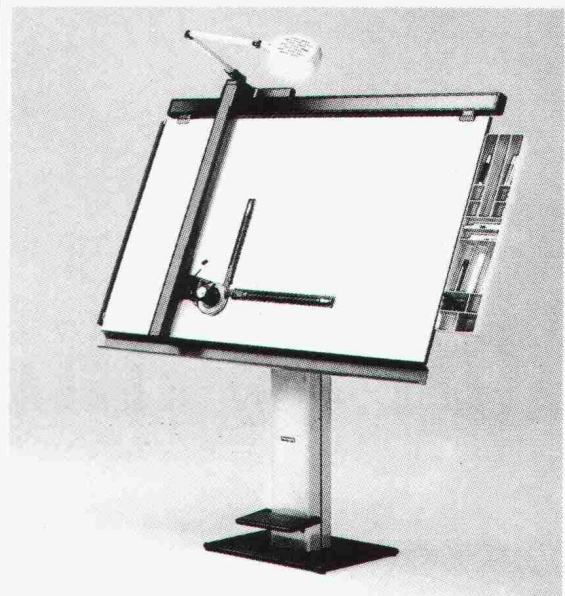

Im Verkauf in Ihrem spezialisiertem Laden
ab Fr. 3456.-

Auskünfte + gratis Dokumentation

NEOLTEC General-Vertreter für die Schweiz
1024 Ecublens - 021/691 86 11

ICH WILL MICADO®

SOFTWARE IN DER 3. DIMENSION



Denn wer einen erfolgreichen Schritt in die CAD-Welt wagt, sollte sich nicht mit weniger zufrieden geben.

MICADO® ist das modulare 3D-Software-System mit dem PC für alle Planungsaufgaben von Architektur, Fertigteile- und Tiefbau.

- Konstruieren unter MS-DOS
- Kalkulieren ■ Raumbuch ■ automatische Massenermittlung
- dialoggeführte Window-technik ■ Autozoom ■ Multi-tasking ■ TIGA-Unterstützung
- integriertes Handbuch mit Suchbegriffen ■ Intensiv-Training ■ Hotline und Mailbox-Service ■ Shading und Solid-modeling ■ Videoanimation ■ umfangreiche Hilfsfunktionen ■

Sprechen Sie mit uns. Vielleicht finden Sie jetzt ein exzellentes 3D-CAD-System, das zu Ihnen paßt.

ICH WILL MEHR
Informationen über die dritte Dimension des CAD?
– dann rufen Sie an:

data-grafik ag
Hermetschloostr. 75
8010 Zürich

Telefon 01-432 09 00
Telefax 01-432 91 64

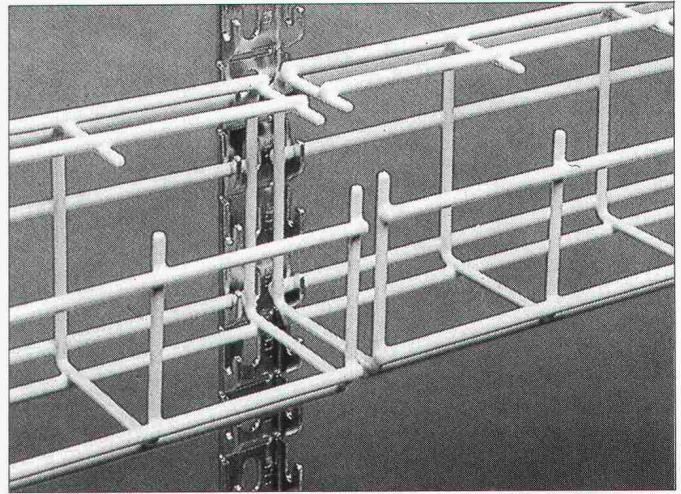

Lanz G-Kanäle

NEU

Der neue Installationskanal aus halogenfrei beschichtetem Gitterdraht. Kabel seitlich einlegen!

- 6 Größen 50×50 bis 100×150 mm, Länge 2 m
- Platzsparend an Decken ab 56 mm Gesamthöhe.
- Montage rasch und preisgünstig ohne Trägermaterial: nur Hakenschienen aufschrauben – G-Kanäle einhängen – fertig!

Sofort lieferbar: **062/78 21 21 lanz oensingen ag**

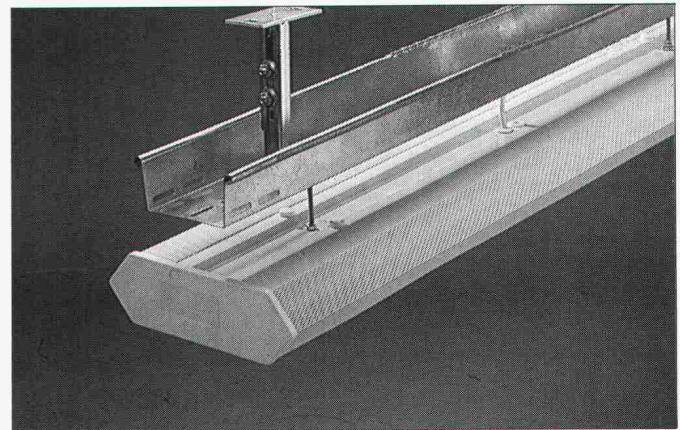

Lampenmontagen mit Lanz Lampenkanälen, Stromschienen

für Fabrik- und Lagerhallen, Garagen, Supermärkte etc.

- für Lampen und Leuchten jeder Art
- zur zusätzlichen Führung von Kabel- und Steuerleitungen

Verlangen Sie unsere Offerte. Erfahren Sie selbst, wieviel günstiger und rascher Lampenmontagen sein können: **062/78 21 21 lanz oensingen ag**

Lanz Produkte interessieren mich! Bitte senden Sie Unterlagen:

- Stromschienen für Übertragung und Verteilung
- Doppelböden für Büros
- Stromschienen für Lampenmontagen
- Doppelböden für Spezialanwendungen
- Lanz Kabelträgersystem
- Lanz Brüstungskanäle
- Lanz G-Kanäle
- Flachkabel LANZ für Strom, Daten, Telefon
- Könnten Sie mich/uns besuchen? Bitte Voranmeldung!

Name/Adresse: _____



lanz oensingen ag

CH-4702 Oensingen · Telefon 062 78 21 21

SWISS DATA '90
Halle 212 · Stand A31
04-09-Sept./Basel

Raum- und Platzbedarf? Wir bieten die Lösung!



Einzelcontainer oder komplette Gebäude

Preisgünstig, mobil, sofort benutzbar! Mieten Sie doch einfach Ihre Räume. Condicta liefert Ihnen alles, z. B.

- Büro
- Bauleitung
- Temporäre
- Unterkünfte
- Sanitär
- Räume
- Garderobe
- Magazin
- während
- Kantine
- Werkstatt
- Umbauzeit usw.

Interessante Miete/Kauf-Bedingungen.

Condicta Fabrik für Baumaschinen **Condicta**
 Winterthur 052/89 88 88
 Kappel/SO 062/46 42 20 Landquart 081/51 53 33 Münchenbuchsee 031/86 39 39

Fenster und Fassaden

Ihr Partner für
wertbeständige Lösungen

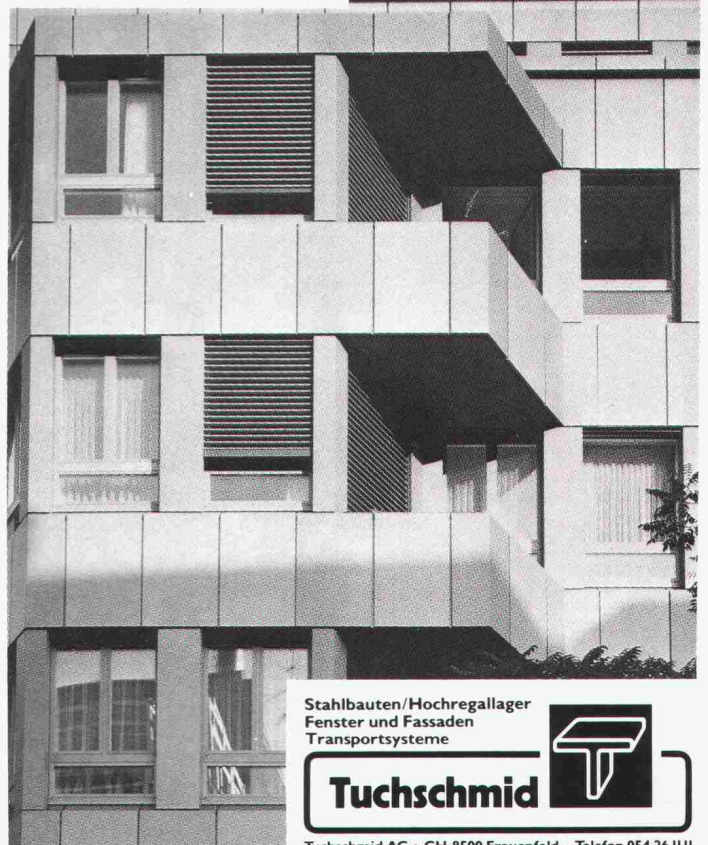

Stahlbauten/Hochregallager
Fenster und Fassaden
Transportsysteme



Tuschmid

Tuschmid AG • CH-8500 Frauenfeld • Telefon 054 26 1111

THORO

Sanierung und Schutz
von Beton und Mauerwerk

ERHÄLTlich BEI
IHREM
BAUMATERIALHÄNDLER

THORO

Seit 1912

Kundendienst:
Tel. 071/ 859 785
021/6 357 721

Fax 071/ 859 786
021/6 357 726

CAD:
ARBEITSPLÄTZE
BESONDERER ART

leuwico
die Nr. 1 in Europa



perfekte Ergonomie – vom **Sitzen** bis zum **Stehen**.
modulares Möbelprogramm – beliebig erweiterbar.

Fordern Sie Unterlagen an bei der Generalvertretung:

JOMA

JOMA-Trading AG
Weierenstrasse 22 Tel. 052 61 41 11
8355 Aadorf Fax 052 61 20 51

Zeichentechnik/Büromöbel

Im Wildegger Kurs Nr. 22

Sanierung schadhafter Stahlbetonobjekte

sind noch einige Plätze frei.

Dieser 2tägige Kurs wurde in diesem Jahr neu als Vortrags-/Diskussionskombination gestaltet und wird im September ein drittes Mal angeboten. Der Kurs behandelt die folgenden Themen aus dem Hochbau:

- Methodik im Arbeitsablauf von Sanierungsprojekten
- Hauptsächliche Schadenstypen und ihre Erscheinungsformen
- Zustandsanalyse: Untersuchungsmethoden, Ist/Soll-Vergleich
- Prinzipien der Betonerhaltung
- Vorbereitende Wiederinstandsetzungsmassnahmen
- Sanierungsmöglichkeiten aus der Sicht des Architekten
- Sanierungsmöglichkeiten aus der Sicht des Ingenieurs
- Präsentation von und Diskussion über Beispiele aus dem Hochbau
- Diskussion über Prinzipien bei der Sanierung eines einfachen «Minimalfalles»

Kursdaten: Mittwoch/Donnerstag, 26./27. September 1990
Beginn 9.00 Uhr, Ende etwa 16.30 Uhr

Kosten: Fr. 350. — pro Teilnehmer

Anmeldungen nimmt das **Kurssekretariat der Technischen Forschungs- und Beratungsstelle, Lindenstrasse 10, CH-5301 Wildegg**, entgegen.
Tel. 064 / 53 17 71, Telefax 064 / 53 16 27

allcad ag
Laufenbachstrasse 9
8625 Gossau
Tel. 01 935 49 27

Kaufen Sie keine «Maus»



im Sack. Testen Sie vorher **ALLPLOT/ALLPLAN** = CAD für Architekten und Bauingenieure an einem unserer Arbeitsplätze an der

SWISSDATA in Basel
4. bis 8. September 1990.
Halle 212, Stand D31

CAD
für Architekten und Ingenieure
Verkauf, Schulung, Beratung,
Planproduktion



allcad®

SHARP STORY (5)

Kalkulierte Optimierung durch Einschrumpfen gegebener Grössen.

BALIS BSW

Klares Display mit 4 Zeilen
à 40 Zeichen,
32 kB Grundspeicher,
ausbaubar bis 96 kB,
Schnittstelle für Austausch
mit anderen Computern oder
Diskettenlaufwerken



Durch
Nachdenken
vorn.

124 Konstanten, 744 Formeln und 233 Funktionen auf intelligente 89 Tasten und ein voll grafikfähiges LCD-Display zu bringen, bereitete unseren Software-Spezialisten einiges Kopfzerbrechen. Um so überzeugender ist das Resultat. Der PC-E 500, der mit 200 x 100 x 14 mm und 250 g den alten Bücher-, Tabellen- und Notizenberg einfach in die Tasche steckt. Sie sollten einmal ausprobieren, wie schnell mit dem zu rechnen ist.

SHARP

Den möchte ich sehen. Senden Sie mir das SHARP-Rechnerprogramm.

Firma, Name, Vorname, Strasse, PLZ/Ort, Telefon

SIA

Oder rufen Sie uns einfach an!

SHARP ELECTRONICS (SCHWEIZ) AG, Langwiesenstrasse 7, 8108 Dällikon, Telefon 01/844 54 64, Telefax 01/844 28 48

Im Wildegger Kurs Nr. 30

Der Qualitätsbegriff im Bau

sind noch einige Plätze frei.

Mit diesem Kurs, einer Kombination von Grundsatzreferaten und halbtägigem Podiumsgespräch, wollen wir beitragen, das Verantwortungsbewusstsein der Baufachleute für eine schadenarme und langlebige Nutzungsdauer von Bauobjekten zu fördern. Dabei werden wir auch ein bisschen über den Hag der Baubranche schauen und Ihnen das Thema «Qualitätsmanagement» aus einem baufremden Industriezweig präsentieren, einem Zweig in dem der Qualitätsbegriff einen deutlich höheren Standard als im Bau erreicht hat.

Das Programm umfasst folgende Beiträge:

- Schadenssituation Schweiz: Statistik und Beispiele
- Grenzen der Versicherungsdeckung
- Qualitätshandbuch für grosse Bauvorhaben – ein Lösungsansatz im Baubereich
- Moderiertes Podiumsgespräch mit Publikumsmitwirkung unter Teilnahme von 5 Panelisten, welche Ansichten ihrer Fachgruppe beleuchten, wie z.B. die des Bauherren, des Architekten, des Versicherers, des Unternehmers und, wie eingangs erwähnt, des baufremden Industriezweiges.

Kursdatum: Mittwoch, 3. Oktober 1990
Beginn 9.30 Uhr, Ende etwa 17.00 Uhr

Kosten: Fr. 250.- pro Teilnehmer

Anmeldungen nimmt das **Kurssekretariat der Technischen Forschungs- und Beratungsstelle, Lindenstrasse 10, CH-5301 Wildegg**, entgegen.

Tel. 064 / 53 17 71, Telefax 064 / 53 16 27

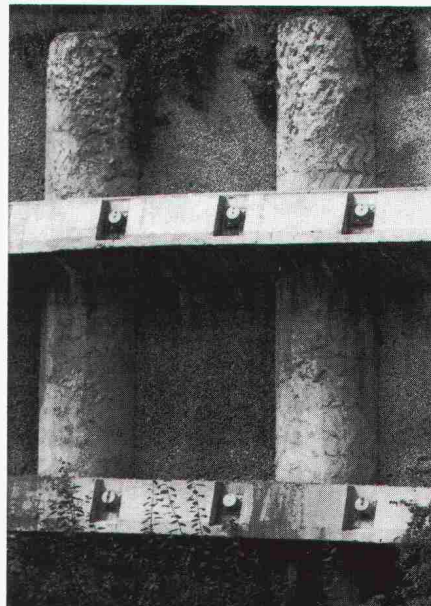

Pfahlfundationen

- Bohrpfähle 125 + 150 cm ϕ
- Ortsbetonpfähle «DELTA»
- Fertigbetonpfähle
- Holzpfähle
- Presspfähle
- Wasserbauarbeiten
- Spundwände

EGGSTEIN AG LUZERN

Industriestrasse 16

Telefon 041 - 44 66 04

Contex Scanner: Könnner für Kenner



CONTEX bietet mit ihren 4 Scanner-Modell-Varianten eine Lösung für sämtliche Anforderungen, welche professionelle Anwender an das Einlesen grossformatiger Dokumente stellen. Durchlauf-Scanner für Formate bis DIN-A0 inkl. Scan-Software mit allen gängigen Eingabe-Files für CAD, Bildbearbeitung usw.

Mit einer maximalen Auflösung von 600 dpi und einer Graustufenerkennung bis 256 Graustufen kann das Spitzenmodell für ganz grosse Aufgaben eingesetzt werden. Die einfacher spezifizierten (400 dpi, 32 Graustufen) und preislich günstigen Modelle sind auf Normalbedürfnisse ausgerichtet, wie sie insbesondere auch in kleineren Unternehmen auftreten.

Lassen Sie sich vom sehr vorteilhaften Preis-Leistungs-Verhältnis überraschen.

SCANSET AG

Mellingerstrasse 12, 5443 Niederrohrdorf

Tel. 056/96 49 83, Fax 056/96 40 22

S/C/A/N/S/E/T

Stellenangebote

Zur Ergänzung unseres dynamischen Teams von Fachkräften suchen wir nach Schaffhausen und Chur je einen

Bauingenieur ETH oder HTL

mit einigen Jahren Erfahrung und initiativer, selbständiger Arbeitsweise.

Wir bieten Ihnen vielseitige, interessante Tätigkeit, modernste Hard- und Softwarehilfsmittel (u.a. CAD) sowie eine umfassende Aus- und Weiterbildung.

Falls Sie sich angesprochen fühlen, rufen Sie uns an oder senden Sie uns Ihre Bewerbungsunterlagen. Wir sichern Ihnen absolute Diskretion zu.

7000 Chur
Klostergasse 5
Tel. 081 / 22 25 38

8200 Schaffhausen
Munotstieg 2
Tel. 053 / 24 57 52

FREDY UNGER AG
Dipl. Bauing. ETH/SIA/ASIC



Ingenieurschule Burgdorf

Höhere Technische Lehranstalt
des Staates Bern (HTL)

3400 Burgdorf, Pestalozzistrasse 20
Telefon 034 / 22 61 61, Fax 034 / 23 15 13

Die Abteilung Bauingenieurwesen
sucht auf Frühjahr 1991

hauptamtlichen Dozenten

für die Fachbereiche

Massivbau, Grundbau und evtl. Verkehrswegebau

Ein Teilpensum ist möglich und eine ergänzende, praktische Tätigkeit als Ingenieur wünschenswert.

Die Anstellungsbedingungen richten sich nach den beamtenrechtlichen Bestimmungen.

Bauingenieure mit mehrjähriger Erfahrung und Freude am Unterrichten wollen Ihre **handschriftliche Bewerbung zusammen mit Foto und Unterlagen über Ihre Ausbildung und Ihre Berufspraxis bis zum 12. Oktober 1990** an die Direktion der Ingenieurschule Burgdorf richten.

PERSONAL SIGMA

PERSONALBERATUNG
PERSONALFÖRDERUNG

Ihr Partner für eine erfolgreiche

KARRIERE

ist eine bedeutende Bauunternehmung der Schweiz mit Sitz in Luzern. Die Abteilung Generalunternehmung, zeichnet sich durch die Effizienz und das Know-how eines jeden Mitarbeiters aus. In diese hervorragend eingespielte Crew suchen wir eine fachlich und charakterlich ausgewiesene Persönlichkeit als

PROJEKTLEITER HOCHBAU

Offen, kooperativ und mit einer dynamischen Grundhaltung treten Sie an Ihre Aufgaben heran.

Der technische Hintergrund dieser **HERAUSFORDERUNG** umfasst die Projektierungsarbeit in einer sehr grossen Bandbreite. Diese Kenntnisse haben Sie sich bereits in ähnlicher Position und praxisbezogen angeeignet. Idealerweise verfügen Sie über eine breitangelegte Ausbildung im Fachbereich Hochbau, von Vorteil HTL-Abschluss.

Wenn Sie sich von dieser herausfordernden und zukunftssträchtigen Aufgabe angesprochen fühlen, sollten Sie in der von Ihnen bevorzugten Form mit dem beauftragten Berater, Herrn R. Glauser, Kontakt aufnehmen. Diskretion ist für uns selbstverständlich. **PERSONAL SIGMA**, Inseliquai 8, 6002 LUZERN, Tel. 041 / 24 44 88.

P.S.

MEHR ALS EINE STELLE





Baupolizei der Stadt Zürich

Interessieren Sie sich für Fragen des Baurechts und damit verbundenen fachlich anspruchsvollen Beratungsaufgaben? Wir suchen noch mehrere

Baufachleute (HTL/ETH)

die sich als

Kreisarchitektinnen Kreisarchitekten

evtl. 50% Teilzeit möglich

für ein bestimmtes Stadtgebiet einsetzen wollen. Sie beraten in dieser Funktion Bauherren und Architekten in baulichen und baurechtlichen Fragen, eine Aufgabe, die vielfältige Kontakte und Möglichkeiten bietet, an vorderster Front des städtebaulichen Geschehens mitzuwirken. Im weiteren bearbeiten und beurteilen Sie Baugesuche und sind für die Abnahme von Neu- und Umbauten verantwortlich. Unterstützt werden Sie dabei von einem kompetenten Fachteam.

Wir wenden uns an Architekten und Architektinnen mit Berufspraxis (Projektierung oder Ausführung) und der Bereitschaft, sich in einem anforderungsreichen neuen Berufsfeld zu engagieren. Eine sorgfältige Vorbereitung auf diese Aufgabe, insbesondere die Einführung in das Planungs- und Baurecht, ist selbstverständlich. Es bieten sich darüber hinaus interne wie externe Weiterbildungsmöglichkeiten.

Wenn Sie Freude am Umgang mit Menschen haben, gerne selbständig arbeiten, aber auch die Auseinandersetzung in einem Team zu schätzen wissen, dann möchten wir Sie gerne kennenlernen.

Rufen Sie doch einfach an. Herr L. Durrer, Direktor (Tel. 01/216 23 76) gibt Ihnen gerne weitere Auskünfte. Oder senden Sie Ihre handschriftliche Bewerbung mit Lebenslauf, Zeugniskopien und Foto an die:

Direktion der Baupolizei der Stadt Zürich
Postfach, 8021 Zürich

Für unseren Sektor Immobilien suchen wir einen projekt- und führungserfahrenen

Architekten ETH (evtl. HTL)

als Projektleiter. Nach Einarbeitung und erfolgreicher Projektleitungstätigkeit ist bei entsprechender Eignung vorgesehen, in ca. 3 Jahren die Leitung der Bauabteilung zu übernehmen.

Voraussetzung für die Übernahme dieser Position ist eine langjährige Erfahrung in der Planung und Realisierung grösserer Bauvorhaben.

Wenn Sie zwischen 38 und 45 Jahre alt sind und diese Herausforderung suchen, werden wir Ihnen in einem persönlichen Gespräch das interessante Aufgabengebiet gerne näher vorstellen.

Unser Herr Kehl, Ressort-Personalchef, Personalabteilung, Schweizerischer Bankverein, Beethovenstrasse 48, 8022 Zürich (Telefon 01/223 31 52), freut sich auf Ihren Anruf oder Ihre Bewerbung.



**Schweizerischer
Bankverein**

Ihre Chance

Projektleiter

Zur Vorbereitung auf diese Aufgabe suchen wir einen

Bauingenieur ETH/HTL

mit breit abgestützter Berufserfahrung.

Tätigkeitsgebiete:

- Brückenbau (Stahlbeton, Spannbeton)
- Allgemeiner Hochbau in Beton, Stahl und Holzbau
- Bauleitung

Interessenten werden um eine kurze Bewerbung mit Referenzangaben gebeten.

Huggler Ingenieure AG, dipl. Bauingenieur ETH/SIA
Waldeggstrasse 3,
3800 Interlaken, Tel. 036 / 22 16 22 oder 51 25 62

SKS

Architekt(in)

bei SKS:

Ihre Qualitäten als Allrounder(in) kommen bei uns voll zum Tragen: Sie sind Spezialist in der Hochbautechnik **und** architektonischer Begleiter unserer Ingenieure.

Hochbau: Wir sanieren Gebäude mit wärme- oder schalltechnischen Mängeln.
Tiefbau: Wir bearbeiten komplexe Tiefbauten als Gesamtplaner (z. B. zentrale Anlieferung HB Zürich) mit gestalterischen Anforderungen.

Wir sind ein leistungsfreudiges, erfolgreiches Team von gut 20 Mitarbeitern, das sich auf die Zusammenarbeit mit einem Architekten (m oder w) freut. **Moderne Arbeitsmittel** (Auto-CAD) bieten Ihnen zusätzliche Entfaltungsmöglichkeiten.

Kontaktieren Sie unseren Herrn Rolf Sägesser über Telefon 01-312 17 00. SKS Ingenieure AG, Oerlikonerstrasse 88, 8057 Zürich (Zentrum Oerlikon).

INGENIEURE AG
Mitglied SIA/ASIC

a

Nehmen Sie Ihre Zukunft in die eigenen Hände!

Wir sind ein junges dynamisches Ingenieurbüro in der Nähe von Zürich. Unsere Tätigkeit umfasst Entwicklung und Produktion von rostfreien Verankerungssystemen und Spezialbewehrungen (z.B. ancoStanz® - Durchstanzbewehrungen).

Zur Verstärkung unseres Teams suchen wir einen initiativen

Bauingenieur HTL

Als **beratender Ingenieur** betreuen Sie Bauingenieure und Architekten in der Anwendung unserer Produkte und nehmen aktiv an deren Neu- und Weiterentwicklung teil. Ungefähr 60% Ihrer Arbeitszeit sind Sie im Aussendienst tätig. Ein **Geschäftswagen** mit **Autotelefon** steht Ihnen zur Verfügung. Eine leistungsorientierte Entlohnung lässt Sie direkt an Ihrem Erfolg teilhaben.

Haben wir Ihr Interesse geweckt?

Wir freuen uns auf Ihre Bewerbung. Unser Herr Mösch ist gerne bereit, allfällige Fragen telefonisch zu beantworten.

ancotech ag

Ingenieurunternehmung - Verankerungssysteme

Wehntalerstrasse 9

8165 Schöfflisdorf/Dielsdorf

Tel: 01/856'16'66

Fax: 01-856'17'50

GHERZI ENGINEERING ZÜRICH



Für die Unterstützung unserer Bauingenieure und Architekten bei ihren anspruchsvollen Projekten v.a. im Industriebau im In- und Ausland suchen wir den interessierten und engagierten

CAD-Operator

welcher die Einführung von AUTOCAD (DOS) in unserem Hause an die Hand nimmt.

Die Tätigkeit in internationalen und interdisziplinären Teams von Textil-, Bau- und Managementfachleuten verspricht interessante und vielfältige Aufgaben, welche jedoch gute Sprachkenntnisse in Deutsch und Englisch, wenn möglich auch in Französisch oder Italienisch, voraussetzen.

Reizt es Sie, mitten in der City von Zürich zusammen mit kollegialen Mitarbeitern diese Herausforderung anzugehen, nehmen Sie bitte Kontakt mit Herrn Ch. Leuthold (01/211 01 11) auf.

GHERZI ENGINEERING ZÜRICH, Gessnerallee 28, 8021 Zürich

Amt für Gewässerschutz
und Wasserbau
des Kantons Zürich



Aktiv für den Umweltschutz

Sie suchen eine anspruchsvolle Arbeit,
Sie sind gewohnt zu organisieren,
EDV ist für Sie ein geläufiges Hilfsmittel und Verwal-
tungsrecht eine Herausforderung,

dann sind Sie, ob Frau oder Mann, der gesuchte

Altlasten-Manager des Kantons Zürich

Sie sind zuständig für den Aufbau und die Leitung unse-
res Altlasten-Sekretariats und arbeiten im Team mit
Bau- und Umweltfachleuten. Eine Verwaltungs-, Bau-
oder Umweltausbildung wäre eine gute Voraussetzung.

Wenn Sie mehr über diese ungewöhnliche Stelle erfah-
ren möchten: Kontaktieren Sie bitte Herrn E. Kreidler,
Tel. 01 / 259 39 46, oder senden Sie Ihre Bewerbung mit
Lebenslauf, Zeugnisabschriften und Foto direkt an das

Amt für Gewässerschutz und Wasserbau des Kantons Zürich
Walcheter, CH-8090 Zürich

Unsere Mandantin ist eine bedeutende, gut fundierte und überregio-
nal tätige

Generalunternehmung

welche anspruchsvolle Projekte wie z.B. Geschäftshäuser, Verwal-
tungsgebäude, Wohnüberbauungen sowie grössere Umbauten be-
treut. Dank weiter wachsendem Auftragsvolumen sind vier wichtige
Kaderpositionen zu besetzen:

1 Projektleiter Raum Zürich

mit Hauptfunktion Steuerung und Koordination der Planung und
rojektierung, Verhandlungen von Arbeitsvergebungen und Projekt-
leitung der Bauausführung; sowie

1 Bauleiter Raum Zürich 1 Bauleiter Raum Luzern 1 Bauleiter Raum Locarno

zu deren vielseitigen Aufgaben die Kontrolle der Kosten-, Qualitäts-
und termingerechte Bauausführung; lokale Verhandlungen sowie
Ausmass und Abrechnung gehören.

Wenn Sie für eine dieser bedeutenden Funktionen relevante Quali-
fikationen und Erfahrungen mitbringen, dann erwartet Sie eine gut
dotierte Stelle mit modernen Sozialleistungen und bei Eignung
Aufstiegsmöglichkeiten.

Gerne erwarten wir Ihre Kontaktnahme; absolute Diskretion wird
zugesichert.

IBGM Consultants

Postfach 460, 8034 Zürich, Tel. 01 / 383 33 96

Leitung und Weiterausbau der Tochterfirma einer erfolgreichen Unternehmensgruppe

Unser Auftraggeber ist eine gut diversifizierte, erfolgreiche schweizerische Unternehmensgruppe mit Tätigkeitsschwerpunkt im Bereich Architektur und Planung. Die einzelnen Firmen sind in der Schweiz wie auch im Ausland für bekannteste Unternehmungen tätig und bearbeiten anspruchsvolle Projekte für Industrie, Gewerbe, Handel und Verwaltung sowie für Freizeit, Sport und Wohnen. Die Gruppe verfügt über klare Strukturen und unterstützt ihre Firmen mit der Bereitstellung modernster Hilfsmittel in EDV und CAD, in den Bereichen Administration und Finanz sowie in der Akquisition neuer Kundenfirmen und Aufträge. Die auf

Umbauten und Sanierungen

spezialisierte Tochterfirma mit Sitz im Raum Bern betreut herausfordernde Projekte von der Idee über Planung und Ausführung bis hin zur Abnahme. Um der wachsenden Bedeutung dieses Marktes gerecht zu werden, sucht man einen auf Expansion eingestellten, unternehmerisch denkenden

Architekten

mit mehreren Jahren Berufspraxis und entsprechender Weiterbildung

als Geschäftsführer

Ihre Aufgabe wird es sein, zusammen mit einem Team qualifizierter Mitarbeiter erstklassige und marktgerechte Dienstleistungen anzubieten und «Ihrer» Firma zu einem gesunden Wachstum und hoher Marktgeltung zu verhelfen. Es werden also nicht nur hohe Anforderungen an Ihre Erfahrung und Ihr Fachwissen gestellt, sondern auch an Ihre ausgesprochen gute Kontaktfähigkeit, sei es im Umgang mit Kunden, Lieferanten oder Mitarbeitern.

Gerne informieren wir Sie persönlich über alle weiteren Einzelheiten zu dieser verantwortungsvollen Position und den attraktiven Gegenleistungen. Wir freuen uns auf Ihre Offerte mit einigen handschriftlichen Notizen oder Ihren vorgängigen Anruf. Absolute Diskretion ist selbstverständlich.



Unternehmensberatung in Personalfragen AG
3012 Bern, Erlachstrasse 5, Telefon 031 50 34 49

HERAUSRAGENDE ARCHITEKTUR REALISIEREN

Durch qualitätsorientierte Professionalität und konsequentes Marketing hat sich unser Auftraggeber eine beachtliche Marktposition als ambitionierter Generalplaner und Generalübernehmer geschaffen. Zur Sicherung und Vergrößerung der daraus resultierenden Wettbewerbsvorteile wird die Führungsstruktur verstärkt und ein

Architekt als Mitglied der Geschäftsleitung

gesucht, der die Möglichkeit hat, sich als Partner zu beteiligen. Als Leiter +Produktion und Ressourcen- führen Sie den Bereich Produktion und sind für das Gesamtunternehmen sowie teilweise für dessen Schwestergesellschaften zuständig für Personal, externe Partner, technische Betriebsmittel (EDV, CAD, Dokumentation usw.). Die Attraktivität der Position liegt in der Selbständigkeit bei der Gestaltung der Aufgaben-

bereiche und in der Möglichkeit, die strategische Ausrichtung sämtlicher Geschäftsaktivitäten entscheidend mitzuprägen. Vorausgesetzt wird ein Abschluss als Architekt, eine ausgewiesene Erfahrung als Projektleiter (vorzugsweise bei einer Generalunternehmung) und ein überzeugender Leistungsausweis in der Mitarbeiterführung. Erwünscht sind zudem eine Weiterbildung in Betriebswirtschaft, gute münd-

liche Kenntnisse in Französisch und eine hohe Leistungsbereitschaft. Bitte rufen Sie uns für eine unverbindliche Vorabklärung an oder senden Sie uns Ihre Bewerbungsunterlagen.

ENGINEERING MANAGEMENT SELECTION
Hottingerstrasse 21 · Postfach · 8030 Zürich · Telefon 01 · 252 33 36



AMRHEIN & LIENERT

Unternehmensberatung in Personalfragen

Unser Auftraggeber ist ein langjährig bestehendes Architekturbüro mit 10 Mitarbeitern und sehr interessanten sowie anspruchsvollen Aufgaben im Bereich des öffentlichen und privaten Bauens (Wohn- und Geschäftshäuser, Verkehrsanlagen, Hotel- und Gewerbebauten) im Raum Innerschweiz. Auf eine qualitativ hochstehende Realisierung der Projekte wird grosser Wert gelegt. Wir suchen in seinem Namen den Kontakt zu einem ausgewiesenen

Hochbauzeichner/ Bauführer

Sein spezifisches Tätigkeitsgebiet liegt im Bereich folgender Sparten:

- Detailbearbeitung und Ausführungsplanung in enger Zusammenarbeit mit dem Entwurfsarchitekten
- Kostenberechnungen
- Durchführung von Submissionen
- Örtliche Bauführung
- Ausmasse und Abrechnung

Ein eingespieltes Planbearbeitungsteam unterstützt den neuen Mitarbeiter in seiner Tätigkeit. Für Kostenberechnungen, Submissionen etc. steht eine moderne EDV-Anlage zur Verfügung. Die Selbständigkeit in der Bauführung soll dem Bewerber nicht nur Herausforderung, sondern auch Befriedigung bedeuten.

Falls Sie der Kurzbeschreibung dieser ausbaufähigen Position interessiert, bitten wir Sie, uns Ihre Bewerbungsunterlagen zuzustellen oder vorher noch bei Herrn J. Amrhein telefonisch Zusatzinformationen einzuholen. Sie dürfen eine absolut vertrauliche Behandlung Ihrer Angaben erwarten.

Amrhein & Lienert AG

Seidenhofstrasse 14 6002 Luzern

Telefon 041-23 74 74

Ein Partnerunternehmen der
JÖRG LIENERT
UNTERNEHMENSBERATUNG



Architekt

Kreativität und Selbständigkeit in der Bearbeitung von Hochbauprojekten stehen an vorderster Stelle der Anforderungsliste unseres Kunden, einem renommierten **Architekturbüro in Schaffhausen**. Wir sind beauftragt, einen begabten Architekten HTL, eventuell ETH,

als Geschäftspartner

zu suchen. Seine Aufgaben umfassen **den Entwurf und die Ausführungsplanung**. Entsprechend ist Erfahrung in der Projektierung sowie in der Konstruktion und der technischen Verwirklichung erforderlich. Hohe Anforderungen werden auch im Persönlichkeitsbereich gestellt. Die Eingliederung in das bestehende homogene Team sowie Loyalität in der Zusammenarbeit sind von erstrangiger Bedeutung.

Attraktiv ist aber auch das Angebot unseres Auftraggebers: Nach einer angemessenen Einführungsphase bei besten Anstellungsbedingungen wird die Möglichkeit geboten, sich am Architekturbüro finanziell zu beteiligen und aktiv bei der Leitung des mittelgrossen Unternehmens mitzuwirken.

Gerne erteilen wir in einem ersten vertraulichen Gespräch weitere Auskünfte. Absolute Diskretion sichern wir zu. Wir freuen uns auf Ihre Kontaktnahme.

Ihr Berater: Franz Nebel

PERSONALBERATUNG WILHELM AG

8401 Winterthur Merkurstrasse 25 Telefon 052 23 11 24

Winterthur St.Gallen Zürich

vormals Fritz Müller AG

1965-1990
25 Jahre
Vertrauen





Ernst Winkler + Partner AG

Tunnelbau – eine Herausforderung!

Unser Unternehmen ist in verschiedenen Kantonen mit langfristigen **Tunnel-Bauleitungen** beauftragt. Wir suchen je einen

Bauingenieur ETH und HTL

der seine Laufbahn in der zukunftsorientierten Fachrichtung Tunnelbau fortsetzen möchte.

Nach einer gründlichen Einführung in die vielseitigen Bauleitungsaufgaben bieten wir Ihnen verschiedene interessante Einsatzmöglichkeiten.

Wir freuen uns auf Ihren Anruf oder Ihre schriftliche Bewerbung.

Für weitere Auskünfte steht Ihnen unser Herr R. Mühlethaler, Geschäftsleiter, oder Herr F. Greuter, Abteilungsleiter, gerne zur Verfügung.

Ernst Winkler + Partner AG, dipl. Bauing. ETH/SIA/ASIC, Ingenieur- und Vermessungsbüro
Rikonerstrasse 4, 8307 Effretikon, Telefon 052 / 32 38 21



**KANTON
AARGAU**



Baudepartement

Die Abteilung Landschaft und Gewässer sucht eine(n) qualifizierte(n)

Bauingenieur(in) oder Kulturingenieur(in) ETH

oder gleichwertige Ausbildung

mit Verständnis für ökologische Anliegen, für die Bereiche Wasserwirtschaft und Wasserbau.

Das Pflichtenheft umfasst:

- Beurteilung von Fragen des Hochwassers und der Abflussverhältnisse
- Aufsicht und Begleitung von Vorhaben des Wasserbaues
- Mitwirkung in Kommissionen und Arbeitsgruppen
- Beratung von Fachstellen des Kantons und von Gemeinden
- Mitwirkung bei Aufgaben des Unterhaltes unter Einbezug der Ingenieurbilogie

An den Bewerber stellen wir folgende Anforderungen:

- gute Kenntnisse der Wasserwirtschaft und zeitgemässer Wasserbaumethoden
- Sinn für den Schutz von Natur und Landschaft
- einschlägige Fähigkeiten
- entsprechende Ausbildung und Erfahrung

Wir bieten Ihnen eine abwechslungsreiche und weitgehend selbständige Tätigkeit.

Stellenantritt: 1. Januar 1991 oder nach Vereinbarung

Die Besoldung richtet sich nach dem kantonalen Dekret.

Für Auskünfte steht Ing. W. Flury, Abt. Landschaft und Gewässer, nach telefonischer Vereinbarung zur Verfügung (Tel. 064 / 21 28 53).

Bewerbungen mit den üblichen Unterlagen sind bis zum **10. September 1990** zu richten an den **Chef der Abteilung Landschaft und Gewässer, Mühlemattstrasse 54, 5001 Aarau.**



Kanton Basel-Landschaft
Bau- und Umweltschutzdirektion
Amt für Umweltschutz und Energie

Das Amt für Umweltschutz und Energie sucht als

Leiter(in) der Abteilung Abfall

eine(n) erfahrene(n)

Bau- oder Kulturingenieur(in)

welche(r) unser kleines, kompetentes und engagiertes Team von Abfallspezialisten führt und mithilft, die Ziele unseres Auftrags, insbesondere des Abfall-Leitbildes, möglichst effektiv zu erreichen.

Die Aufgabe umfasst neben der Leitung der Abteilung vor allem Ingenieur- und Planungsaufgaben im Bereich der Abfallwirtschaft und bei der Erkundung und Sanierung von Altlasten sowie die Begleitung entsprechender Ingenieuraufträge.

Kreativität, Teamfähigkeit sowie Sicherheit im mündlichen und schriftlichen Ausdruck sind unabdingbare Voraussetzungen für diese Stelle, die direkt dem Amtsvorsteher unterstellt ist.

Wenn Sie diese anspruchsvolle Kaderfunktion anspricht und Sie weitere Auskünfte wünschen, gibt Ihnen der Amtsvorsteher, dipl. Ing. H. Peter, gerne zusätzliche Auskünfte (Tel. 061 / 925 55 05).

Ihre Offerte senden Sie bitte auf offiziellem Bewerbungsformular bis 15. September unter der **Ref.-Nr. 206** an das **Kant. Personalamt, 4410 Liestal**, Tel. 061 / 925 52 32.

Als traditioneller Hersteller von Betonwaren haben wir uns in den letzten Jahren zu einer Unternehmung entwickelt, die Baustoffe aller Art, vor allem für den Umgebungsbau vertreibt. Dabei werden auch Systeme angeboten, die in sinnvoller und innovativer Kombination planerische Dienstleistungen, Spezialanfertigungen und Normprodukte zu einer massgeschneiderten Lösung verdichten.

Diese Aufgabe soll organisatorisch verselbständigt werden. Wir suchen deshalb einen direkt der Direktion zugeordneten

Baufachmann

der imstande ist, komplexe Bausysteme vorzuschlagen und zu verkaufen. Ihre Gesprächspartner sind in der Regel Behörden, Bauherren und Planer.

Wir erwarten von Ihnen einen bautechnischen oder kaufmännischen Background, Praxis in der Baubranche oder im Gartenbau, vor allem aber die Fähigkeit, ideenreich zu beraten.

Verkaufserfahrung ist von Vorteil, jedoch haben auch qualifizierte Umsteiger eine Chance.

28- bis 40jährige Interessenten mit Französischkenntnissen richten ihre dokumentierte Bewerbung mit handschriftlichem Begleitschreiben und Angabe des bisherigen Salärniveaus unter dem Stichwort «Systemverkauf» an die

Direktion der A. Tschümperlin AG, Baustoffe
Oberneuhofstrasse 5, 6340 Baar

Telefonische Rückfragen unter Tel. 042 / 33 34 44 an die Personalabteilung.

Anspruchsvolle
Führungstätigkeit
in angewandtem Umweltschutz

GEOLOGISCHES INSTITUT

DR. SCHMASSMANN AG

Als führende Firma in Hydrogeologie
und angewandtem Umweltschutz
suchen wir

GEOLOGEN

(Naturwissenschaftler, Ingenieur)

als **GESCHÄFTSFÜHRER**

Die Schwerpunkte Ihrer Aufgaben sind:

- Führung und Weiterausbau der Firma
- Selbständige Akquisition und Pflege der bestehenden Kundenbeziehungen
- Unterstützung der Mitarbeiter in fachtechnischen Fragen
- Bearbeitung anspruchsvoller Objekte

Unser kompetentes, kooperatives und gut eingespieltes Team erwartet eine offene Persönlichkeit mit Führungserfahrung.

Wir freuen uns auf Ihre Bewerbung an unsere Herren M. Studer oder P. Brunner. Für allfällige telefonische Rückfragen steht Ihnen unser Herr M. Scherrer, Tel. 061-921 59 59, gerne zur Verfügung.

**GEOLOGISCHES INSTITUT
DR. SCHMASSMANN AG**

4410 Liestal
Langhagstr. 7
Tel. 061-921 59 59

AG FÜR PERSONALBERATUNG ZÜRICH

- **Hochbaufachmann**
- **CAD-Experte**
- **Freude an Ausbildungsaufgaben**

Diese drei Punkte in einer Person vereint – das wird nicht ganz leicht zu finden sein. Wir hoffen aber, dass Sie ein solches Multitalent sind und dass Sie sich damit für folgende

Doppelfunktion

in einem bedeutenden Architekturbüro auf dem Platze Zürich qualifizieren:

1. CAD-System-Betreuer

verbunden mit Schulung und Führung der CAD-Anwender und dem Weiterausbau des Systems

2. Architektonische Planungen

damit Sie, auch bezogen auf Ihre ursprüngliche Berufsbildung, kontinuierlich am Ball bleiben.

Konnten wir Ihr Interesse wecken? Wenn ja, erwarten wir gerne Ihren Anruf. Wir stehen unter Zusicherung der Diskretion mit Zusatzinformationen zur Verfügung.

AG FÜR PERSONALBERATUNG ZÜRICH

TALSTRASSE 20

8001 ZÜRICH

TEL. 01 221 36 56



Wir suchen

Architekten HTL

für die Ausführungsplanung und Baurealisierung anspruchsvoller Projekte.

I+B ARCHITEKTEN

Itten+Brechtbühl AG

Schönburgstrasse 19, 3000 Bern 25
Telefon 031/42 80 05 (Herrn Wyler)

hu-eng huonder engineering ag

Dipl. Bauingenieur ETH oder Ingenieur HTL

Idealalter 30-45 Jahre

Berufserfahrung im anspruchsvollen Hochbau, in Baugrubensicherung und Foundationen erwünscht.

Aufgabengebiet: Selbständige Projektbearbeitung sowie je nach Eig-
nung Übernahme einer Bereichsleitung, Partnerschaft möglich. Einarbei-
tung gewährleistet, moderne Hilfsmittel vorhanden.

Wir sind ein modern geführtes Ingenieurbüro mit hervorragenden Refe-
renzen. Seit über 40 Jahren erbringen wir für unsere Stammkundschaft
bedeutende Dienstleistungen mit hohem persönlichem Engagement.

Wir legen grossen Wert auf gute Zusammenarbeit mit dem bestehenden
Mitarbeiterteam.

Schriftliche oder telefonische Bewerbung an:

Huonder Engineering AG, z.H. Herrn Th. Huonder,
Freihofstr. 14, 8048 Zürich, Tel. 01 / 491 71 94, Fax 493 52 72
Absolute Diskretion zugesichert.



Ingenieurschule Burgdorf

Höhere Technische Lehranstalt
des Staates Bern (HTL)

3400 Burgdorf, Pestalozzistrasse 20
Telefon 034 / 22 61 61, Fax 034 / 23 15 13

Für die Abteilung **Architektur** unserer Schule suchen wir

zwei hauptamtliche Dozenten

für die Fächer **Baurealisation**
(Architekt, Teilzeitpensum
12-14 Lektionen/Woche)

Statik, Holz- und Stahlbau
(Bauingenieur, Teilzeitpensum
14-18 Lektionen/Woche)

sowie

einen nebenamtlichen Dozenten

für das Fach **Baugeschichte**
(Architekt oder Kunsthistoriker,
4 oder 8 Lektionen/Woche)

Stellenantritt: Frühjahr 1991

Voraussetzungen: - ETH- oder HTL-Abschluss oder gleich-
wertige Ausbildung
- mehrjährige berufliche Erfahrung
- nach Möglichkeit Lehrerfahrung

Für ausführlichere Informationen wenden Sie sich an unser
Schulsekretariat.

Gerne erwarten wir Ihre handschriftliche Bewerbung zu-
sammen mit Foto und Unterlagen über Ihre Ausbildung und
Ihre Berufspraxis bis zum 12. Oktober 1990.

Direktion Ingenieurschule Burgdorf
Pestalozzistrasse 20, 3400 Burgdorf

Grosse Handlungsfreiheit für eine selbständige Persönlichkeit

Unser Auftraggeber ist ein namhaftes schweizerisches
Produktionsunternehmen im Kunststoffrohrbereich. Zu
seinen Kunden zählen Baumaterialhändler, Gas-, Was-
ser- und Elektrizitätswerke sowie Ingenieurunterneh-
men. Wir sind nun beauftragt, zur Verstärkung der
Verkaufsabteilung einen erfahrenen

Technischen Berater im Aussendienst

zu finden.

■ Für die intensive Bearbeitung der zu betreuenden
Regionen wenden wir uns an eine selbständige Ver-
kaufspersönlichkeit, die über eine kaufmännische Aus-
bildung mit entsprechender technischer Weiterbildung
verfügt. Eine langjährige Erfahrung im Bauwesen wäre
vorteilhaft.

■ Sie sind kontaktbegabt und in der Lage, die Ihnen
gesteckten Ziele zu erreichen und wissen eine attraktive,
selbständige Aufgabe zu schätzen. Interessiert? Dann
verlieren Sie keine Zeit und kontaktieren Sie uns. Wir
sind gerne bereit, Sie näher über Aufgabe und Auftrags-
geber zu informieren unter Zusicherung absoluter Dis-
kretion.

Verena von Castelmur



St. Annagasse 16, 8021 Zürich
Tel. 01 / 211 13 27

Zürich, St. Gallen, Genf

Für die selbständige Bearbeitung von Neubauten und anspruchsvollen Sanierungsprojekten suchen wir

Hochbauzeichner/Hilfsbauleiter(in)

Nebst überdurchschnittlichem Salär, für welches wir Einsatz und Engagement erwarten, offerieren wir Ihnen Weiterbildungsmöglichkeiten, z.B. in EDV oder in Spezialbereichen des Sanierungswesens.

Gerne erwarten wir Sie zu einem unverbindlichen Gespräch.

Beyeler + Partner, 061 / 921 69 66
Kanonengasse 19, 4410 Liestal

Zur Ergänzung meines Teams suche ich erfahrenen

Architekten/Projektleiter sowie Bauzeichner(in)

für die Ausführung interessanter und anspruchsvoller Bauvorhaben.

Sind Sie interessiert? Dann rufen sie mich bitte an oder senden Sie Ihre Bewerbungsunterlagen an:

Walter Schindler, Weinbergstrasse 81, 8006 Zürich
Tel. 01 / 361 21 58



CONFIDA CONSULTING AG

Unser Auftraggeber, ein dynamisches und fortschrittliches Ingenieurbüro im Raum Zürich, baut seine Stellung im Tunnelbau aus. Aus diesem Grund suchen wir Kontakt zum zukünftigen

Abteilungsleiter Tunnelbau

der neben einer soliden theoretischen Ausbildung als Bauingenieur auch eine mehrjährige Erfahrung im Untertagebau mitbringt und die Gesamtleitung anspruchsvoller Tunnelprojekte übernehmen kann.

Diese anforderungsreiche und umfassende Aufgabe eignet sich für eine Persönlichkeit, die ein Team motivierend führen und Unternehmer und Behörden als Berater betreuen kann. Als Mitglied der erweiterten Geschäftsleitung übernimmt er zudem Aufgaben in der Auftragsbeschaffung und abteilungsübergeordnete Tätigkeiten.

Attraktive Anstellungsbedingungen mit einer interessanten Erfolgskomponente sind selbstverständlich.

Wir freuen uns, Ihnen in einem Gespräch diese überdurchschnittliche Position vorzustellen. Bitte rufen Sie Herrn H. Knellwolf an oder senden Sie Ihre Bewerbungsunterlagen. Diese werden absolut vertraulich behandelt und nur mit Ihrer ausdrücklichen Einwilligung an unseren Auftraggeber weitergeleitet.

Confida Consulting AG

CH-9400 Rorschach Telefon 071 / 41 02 60
Signalstrasse 12 Telefax 071 / 41 04 14
CH-8024 Zürich, Postfach Telefon 01 / 251 20 60
Rämistrasse 25 Telefax 01 / 251 12 16

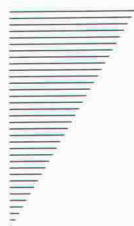

AMRHEIN
&
LIENERT

Unternehmensberatung in Personalfragen

Interessante Bauspezialitäten

Unsere Auftraggeberin ist eine gut fundierte, erfolgreiche Unternehmung in der Zentralschweiz. Sie hat sich in einer zukunftssträchtigen Nische des Hochbaus etabliert. Infolge Pensionierung des heutigen Stelleninhabers sind wir beauftragt, den Kontakt zu einem dynamischen

Baufachmann als Geschäftsleiter

herzustellen, der seine Zielsetzung nach der sorgfältigen Einführung in den folgenden, abwechslungsreichen Aufgaben verwirklichen möchte:

- Kompetente Führung der kleineren, selbständigen Firma
- Pflege der Kundenbeziehungen und Weiterausbau des Kundenkreises
- Bearbeitung des Offertwesens und Begleitung der Projektierung und Ausführungsplanung
- Überwachung der Realisation und Abrechnung

Idealerweise sind Sie gelernter Hochbauzeichner oder Zimmermann mit höherer fachlicher Weiterbildung sowie umfassender Berufs- und Führungserfahrung. Sie denken unternehmerisch, sind flexibel, initiativ und verhandlungsgewohnt.

Falls Sie der Kurzbeschreibung dieser anspruchsvollen Position anspricht, bitten wir Sie, uns Ihre Bewerbungsunterlagen zuzustellen oder vorher noch bei Herrn J. Amrhein telefonische Zusatzauskünfte einzuholen. Diskretion dürfen Sie voraussetzen.

Amrhein & Lienert AG

Seidenhofstrasse 14 6002 Luzern

Telefon 041-23 74 74

Ein Partnerunternehmen der
JÖRG LIENERT
UNTERNEHMENSBERATUNG



Wir sind eine bedeutende schweizerische Bau-
gruppe, die auch im EG-Raum (Deutschland und
Frankreich) stark vertreten ist. Im Rahmen des
integralen Bauens wollen wir vermehrt **Promo-
tionsobjekte** erstellen.

Einem erfahrenen

Architekten/ Immobilien- fachmann

bieten wir deshalb eine ausbaufähige, direkt der
Direktion unterstellte Dauerstelle an.

Die Aufgaben umfassen:

- Standort- und Bedarfsanalysen
- Grundstückevaluation
- Verkehrswertschätzungen
- Nutzungsstudien
- Renditeberechnungen
- Finanzierungs- und Teilnehmungsmodelle
- Kontakte zu Kauf- und Mietinteressenten
- Entscheidungsunterlagen z.H. der Direktion
- Betreuen der Projektentwicklung
- Verkaufs- bzw. Vermietungsunterlagen
- Leitung Verkauf/Vermietung

Wir erwarten Flexibilität, Selbständigkeit und
kostenbewusstes Denken.

Arbeitsort ist Basel. Die Aufgaben umfassen die
ganze Schweiz und das angrenzende Ausland.

Fühlen Sie sich herausgefordert? Dann senden
Sie uns Ihre Bewerbungsunterlagen an

PREISWERK & CIE AG

4025 Basel
Burgfelderstrasse 211
Tel. 061 / 326 33 46 (Direktwahl)

Als engagierte(r), selbständige(r)

Hochbauzeichnerin

oder

Hochbauzeichner

finden Sie in unserem Architekturbüro abwechslungsreiche, an-
spruchsvolle Aufgaben. Je nach Ihren persönlichen Bedürfnissen
kommen als Arbeitsort Winterthur oder Zürich in Betracht.

Wir freuen uns auf Ihren Anruf. 052 / 87 51 51

Peter Stutz, Markus Bolt, dipl. Architekten ETH/SIA
Seidenstrasse 27, Winterthur
Mühlegasse 11, Zürich

DAVOS

Im Rahmen der eben beschlossenen Reorganisation des Bauamtes
suchen wir den zukünftigen

Chef des Hochbauamtes der Gemeinde Davos (Gemeindearchitekt)

Aufgaben:

- Fachliche und administrative Leitung des Hochbauamtes mit den
Abteilungen Baupolizei, Hochbau, Planung und Umwelt
- Begleitung und Überwachung der kommunalen Hochbauten
- Auskunft und Beratung bezüglich Hochbaufragen
- Mitarbeit in Kommissionen

Voraussetzungen:

- Hochschul- oder HTL-Abschluss als Architekt, Erfahrung in Pla-
nungsfragen von Vorteil
- Führungsfähigkeit und Sinn für Organisation
- Gewandtheit und Offenheit im mündlichen und schriftlichen Ver-
kehr mit der Bevölkerung und den Behörden

Wir bieten:

- Besoldung gemäss der kantonalen Personalverordnung
- Interessante und anspruchsvolle Tätigkeit in Zusammenarbeit mit
Behörden und Bevölkerung

Weitere Auskünfte erteilen der Landammann Dr. Luzius Schmid und
der Ressortchef Hochbau Hans Brunold, Tel. 081 / 44 31 11.

Stellenantritt 1. November 1990 oder nach Vereinbarung.

Bewerbungen sind bis **24. September 1990** zu richten an: Landam-
mann Dr. Luzius Schmid, Rathaus, 7270 Davos Platz.

Landschaft Davos Gemeinde
Der Landammann: Dr. L. Schmid

SIE SUCHEN

- partnerschaftliches Arbeiten
- flexible Arbeitszeit oder gar Teilzeit
- junges aufgestelltes Team
- vielfältige Bauobjekte
- modernste Hilfsmittel
- angenehme Atelieratmosphäre
- Profis, die menschlich bleiben
- die Spezialgebiete Gebäudesanierung/Umbauten
und Umweltschutz/Energieberatung
- STELLE ALS BAULEITER

WIR BIETEN

- partnerschaftliches Arbeiten
- flexible Arbeitszeit oder gar Teilzeit
- junges aufgestelltes Team
- vielfältige Bauobjekte
- modernste Hilfsmittel
- angenehme Atelieratmosphäre
- Profis, die menschlich bleiben
- die Spezialgebiete Gebäudesanierung/Umbauten
und Umweltschutz/Energieberatung
- STELLE ALS BAULEITER



CONFIDA CONSULTING AG

Für ein namhaftes Ingenieurbüro in der Stadt Zürich suchen wir einen

Bauleiter

für die Leitung von Tiefbauten sowie die Koordination mit Behörden, Planern und Unternehmern.

Die Aufgabe eignet sich für einen kontaktfreudigen Baufachmann mit Durchsetzungsvermögen und einigen Jahren Erfahrung.

Attraktive Anstellungsbedingungen (inkl. Geschäftswagen) sind selbstverständlich.

Bitte rufen Sie Herrn H. Knellwolf an, der Ihnen die Aufgabe in einer Besprechung in Zürich gerne näher vorstellt. Wir behandeln Ihre Bewerbung streng vertraulich.

Confida Consulting AG

CH-9400 Rorschach Telefon 071 / 41 02 60
Signalstrasse 12 Telefax 071 / 41 04 14
CH-8024 Zürich, Postfach Telefon 01 / 251 20 60
Rämistrasse 25 Telefax 01 / 251 12 16



Die ETH Zürich ist einerseits eine Ausbildungsstätte, aber mit über 6000 Mitarbeitern auch eine der grössten Forschungsinstitutionen der Schweiz, wo neue Professuren und neue Forschungsprojekte laufend bauliche Neu- und Umdispositionen erfordern. Für diese vielseitige Projektarbeit sind seitens der Hochschule mehrere selbstständige Projektbetreuer tätig, nun kommt eine weitere Stelle dazu. Wir suchen eine(n)

Architekten(in) oder Bauingenieur(in)

als Projektbetreuer(in). Diese Funktion umfasst verschiedenste Aufgaben vom Erarbeiten von Entscheidungsgrundlagen bei Bau-, Umbau- und Sanierungsproblemen, die Bauherrschaftsvertretung (gemäss Bauverordnung des Bundes), die Auftragsformulierung an das Amt für Bundesbauten und die Mitarbeit als Betriebsprojektleiter in grösseren Projektorganisationen (z.B. für Neubauten).

Idealerweise bringen Sie ein ETH- oder HTL-Diplom und einige Jahre Praxis aus der Baubranche sowie einige betriebswirtschaftliche Kenntnisse mit. Es besteht für jüngere Interessenten aber auch die Möglichkeit, allfällige Lücken noch zu ergänzen. Wichtig ist in jedem Fall die Fähigkeit, Problemlösungen zu erkennen und sich gemeinsam mit Forschern, Verwaltungs- und Bauleuten durchzusetzen.

Auskünfte erteilt Ihnen gerne Herr Erny, Tel. 01/256 50 65, oder Herr Kissel, Tel. 01/256 53 90.

Eintritt nach Vereinbarung.

Ihre Bewerbungsunterlagen mit handschriftlichem Begleitschreiben und Foto richten Sie bitte an: Herrn Prof. C.A. Zehnder, Vizepräsident für den Bereich Dienste, ETH Zentrum, 8092 Zürich.

AG FÜR PERSONALBERATUNG ZÜRICH

Fassadenbau mit modernen Verbundwerkstoffen

Unser Auftraggeber nimmt im Bereich vorfabrizierter Bauelemente eine führende Stellung im Schweizer Markt ein. Wir suchen für ihn einen jüngeren

Baufachmann

(z. B. Lehre als Hoch- oder Tiefbauzeichner plus Bauleiter-Erfahrung)

der innerhalb der im Titel erwähnten, auftragsmässig sehr gut ausgelasteten Spezialabteilung (Arbeitsort Zürich) die

Verantwortung für Projekt/Planung/Engineering/Montage

von Objekten des Büro-, Verwaltungs- und Industriebaus übernimmt. Es handelt sich um eine Aufgabe am Schnittpunkt Beratung/Technik/Verkauf, in der Ihre fachbezogene Vielseitigkeit, aber auch Ihre Kontaktfähigkeit, Ihre Verhandlungs-, Organisations- und Führungstalente echt zum Tragen kommen.

Interessierten Herren erteilen wir gerne Detailauskünfte über Auftraggeber, Funktion und Bedingungen. Wir bitten unter Zusicherung der Diskretion um schriftliche oder telefonische Kontaktnahme.

AG FÜR PERSONALBERATUNG ZÜRICH

TALSTRASSE 20

8001 ZÜRICH

TEL. 01 221 36 56

Ingenieurbüro in der Innerschweiz sucht für die Bearbeitung interessanter Bauvorhaben im Industrie- und Brückenbau sowie im Strassen- und Bahnbau gut qualifizierten

Bauingenieur ETH oder HTL

als Projektleiter.

Wir bieten eine verantwortungsvolle und leitende Position mit grosser Selbständigkeit und fortschrittlichen Anstellungsbedingungen.

Bewerbungen mit den üblichen Unterlagen erwarten wir unter Chiffre SIA 837 an IVA AG, Postfach, 8032 Zürich.

Sie sind **Architekt HTL**
 oder **Bauingenieur HTL**

und arbeiten gerne in einem kleinen Team an anspruchsvollen Aufgaben im Bereich Energie - Bauphysik - Bauschäden - Akustik?

Wir suchen für unser interdisziplinäres Team im Bereich Bauphysik einen

Projektleiter Sachbearbeiter

- für
- Energie der Bauhülle
 - Energetische Prüfung von Bauobjekten
 - Schadenexpertisen
 - Bautechnische Beratung in Planung und Ausführungskontrollen
 - Bauphysikalische Auslegung von Baukörpern
 - Spezialstudien und Forschung
 - Labor und Feldmessungen

Wenn Sie Ihr zukünftiges Tätigkeitsfeld gerne weitgehend selber gestalten und Ihre persönliche Initiative entfalten möchten, nehmen Sie bitte mit uns Kontakt auf. Herr D. Ruch oder Herr A. Eggenberger geben Ihnen gerne weitere Auskünfte.

Wir freuen uns auf Ihren Anruf oder Ihren Brief.

Das Bau-Fachorgan der USEGO-TRIMERCO Holding AG ist verantwortlich für Neu- und Umbauten von Verwaltungsgebäuden, Verteilzentren sowie für die bauliche Betreuung der Verkaufslokalitäten der WARO AG und der USEGO AG.

Zur Unterstützung des Leiters Bauwesen suchen wir einen

Chef Bauausführung

Wenn Sie über eine entsprechende Fachausbildung sowie mindestens 4-5 Jahre Berufserfahrung verfügen, senden Sie uns Ihre Bewerbungsunterlagen bitte an die untenstehende Adresse. Für weitere Informationen steht Ihnen der Personaldienst, Frau S. Spiegel, Telefon 01/947 13 90, gerne zur Verfügung.

Usego-Trimerco Holding AG

Industriestrasse 25 8604 Volketswil
 Dachgesellschaft der **Usego waro** Gruppe

NOK Nordostschweizerische Kraftwerke AG

Die Nordostschweizerischen Kraftwerke AG (NOK) bilden als grösstes Überlandwerk zusammen mit den kantonalen Elektrizitätswerken der Nordostschweiz einen leistungsfähigen Eckpfeiler der schweizerischen Elektrizitätsversorgung.

Wenn Sie Freude an der Bearbeitung von konstruktiven Problemen aus dem Tief-, Grund- und Stahlbau haben, gerne in einem kleinen Team selbständige Aufgaben bearbeiten und an einer detaillierten CAD-Ausbildung interessiert sind, dann sind Sie unser(e) neue(r)

Bauzeichner(in)/Konstrukteur(in)

Als ideale Voraussetzungen für diese interessante und vielseitige Stelle erachten wir eine abgeschlossene Lehre als Tiefbau-, Eisenbeton- oder Stahlbauzeichner und Interesse an der Anwendung von CAD (Speedikon).

Fühlen Sie sich angesprochen?

Gerne geben wir Ihnen telefonische Auskünfte und orientieren Sie über den genauen Tätigkeitsbereich und unsere Anstellungsbedingungen (Telefon 056 / 20 34 11, Herr Wyss).

Ihre schriftlichen Bewerbungsunterlagen senden Sie bitte an:

Nordostschweizerische Kraftwerke AG, Abteilung Bau,
 Postfach, 5401 Baden

DAVOS

Im Rahmen der neuen Organisation des Bauamtes der Gemeinde Davos suchen wir den zukünftigen

Ortsplaner

Aufgaben:

Mitwirken bei allen ortsplanerischen Aufgaben der Gemeinde Davos:

- Beratung bei der Formulierung der Planungsziele
- Mitarbeit bei der Richtplanung, Nutzungsplanung, Quartierplanung, Erschliessungsplanung
- Selbständige Koordination der verschiedenen und zahlreichen Planungsverfahren auf allen Stufen
- Mitwirken beim Vollzug der Planungs- und Baugesetzgebung
- Beratung der Behörden
- Information der Bevölkerung
- Redaktion von Anträgen

Voraussetzungen:

- HTL-Abschluss als Siedlungsplaner, Architekt oder Ingenieur mit entsprechendem Studiengang, Zusatzstudium oder Berufserfahrung
- Eigeninitiative
- Führungsfähigkeit und Sinn für Organisation sowie Planungsabläufe
- Gewandtheit und Offenheit im mündlichen und schriftlichen Verkehr mit der Bevölkerung und den Behörden

Wir bieten:

- Besoldung gemäss der kantonalen Personalverordnung
- Interessante und anspruchsvolle Tätigkeit in Zusammenarbeit mit Behörden und Bevölkerung

Weitere Auskünfte erteilen der Landammann Dr. Luzius Schmid, Kurt Meierhans und Christian Ryffel, Mitarbeiter im Bauamt.

Stellenantritt 1. November 1990 oder nach Vereinbarung.

Bewerbungen sind bis am **24. September 1990** zu richten an: Landammann Dr. Luzius Schmid, Rathaus, 7270 Davos Platz.

Landschaft Davos Gemeinde
 Der Landammann: Dr. L. Schmid

WIR SUCHEN

ARCHITEKTEN, HOCHBAUZEICHNER UND CADANWENDER

01 / 208'63'93

Einem vielseitig interessierten

Zeichner/Konstrukteur (Anlagenbau)

der Freude am selbständigen Arbeiten hat, bieten wir eine ausbaufähige Stelle an. Sie arbeiten auf den Gebieten **Kehrichtverbrennungs- und Rauchgasreinigungsanlagen** sowie **Kläranlagen** in einem interdisziplinär aufgeschlossenen Team.

CAD-Erfahrung erwünscht, jedoch nicht Bedingung.

Wir freuen uns auf Ihren Anruf oder Ihre schriftliche Bewerbung. Die Herren O. Frey und H. Stögmüller erteilen gerne weitere Auskünfte.



TOSCANO - BERNARDI - FREY AG

Planer und Ingenieure

Turnerstrasse 25, 8006 Zürich, Telefon 01/363 26 36

Wir suchen jungen, engagierten

Bauleiter

Rykart, Architekten FSAI/SIA

Giacomettistrasse 33a, 3006 Bern, Tel. 031 / 44 14 33

Für Projektierung und Ausführung interessanter, anspruchsvoller Bauaufgaben suchen wir per sofort oder nach Absprache, auch in Teilzeit

Architekten(in) HTL Hochbauzeichner(in) Bauführer(in)

Arbeitsort: 1 Min. ab Bahnhof Küssnacht.

Pfeiffer Schwarzenbach Thyes AG Architekten
Bahnhofstrasse 8, 8700 Küssnacht, Tel. 01 / 910 40 96

Wir suchen für unser Ingenieurbüro in Basel

Ingenieur ETH oder HTL

für die Bearbeitung vielseitiger und interessanter Projekte des Hoch- und Industriebaus.

Wir erwarten zuverlässige, speditive Arbeit und bieten ein angenehmes Betriebsklima, zeitgemässe Konditionen und Möglichkeiten der Weiterbildung.

Eintritt nach Übereinkunft.

Emch + Berger Basel AG, Urs-Graf-Str. 8
4052 Basel, Tel. 061 / 312 87 55

Inserate bitte frühzeitig aufgeben!



GRUNER AG INGENIEURUNTERNEHMUNG

Innerhalb unseres leistungsstarken Ingenieurunternehmens sind wir eine selbständig tätige, regionale Niederlassung. Zur Verstärkung des Bereiches Konstruktion suchen wir einen kompetenten, engagierten

Projektleiter Konstruktion

Berufserfahrung, Eigeninitiative, Freude an interdisziplinärer Arbeitsweise und die Bereitschaft zur Weiterbildung erleichtern Ihnen den Einstieg. Wir wenden uns an einen

BAUINGENIEUR

dem wir diese ausbaufähige Stelle anvertrauen möchten. Als Gegenleistung bieten wir ein hohes Mass an Eigenverantwortung, zukunftsorientierte Projekte, moderne Arbeitsmittel und der Stelle entsprechende finanzielle und soziale Rahmenbedingungen. Herr H. Hausin freut sich auf Ihre Kontaktaufnahme.

GRUNER AG
Ingenieurunternehmung

Langackerstr. 12
4332 Stein/AG
Tel. 064/63 34 63



KANTON LUZERN

Baudepartement

Beim **Tiefbauamt des Kantons Luzern**, Abteilung Gemeinde- und übrige Strassen, suchen wir einen

Ingenieur HTL Fachrichtung Tiefbau

Aufgabenbereich

- Prüfen und Beurteilen von Projekten der Gemeinde-, Hauptgüter- und übrigen Strassen
- Bauleitung und Bauaufsicht
- Beratung von Gemeinden, Genossenschaften, Ingenieurbüros und Unternehmungen
- administrative Arbeiten

Anforderungen

- Ausbildung als Tiefbauingenieur HTL oder gleichwertige Ausbildung

- Erfahrung im Strassenbau, vorrangig in Projektierung, Bauleitung und Bauausführung
- Führungseigenschaften / Teamfähigkeit / Organisationstalent

Wir bieten

- selbständige und verantwortungsvolle Tätigkeit
- neuzeitliche Anstellungsbedingungen
- Weiterbildungsmöglichkeiten
- Dauerstelle
- Aufstiegsmöglichkeiten

Interessenten richten ihre Bewerbung mit den üblichen Unterlagen unter der Referenz-Nummer 906 an das

**Personalamt
des Kantons Luzern**

Hirschengraben 36
6002 Luzern

Wir sind ein mittelgrosses Ingenieurbüro in den Gebieten Umwelttechnik, Energie, Bauphysik

Wir bieten **3 1/2 - Zimmerwohnung**

in vorzüglicher Lage im Zentrum von Bern mit Sicht auf die Altstadt. Möglichkeiten zur Aus- und Weiterbildung

Wir suchen **Bauingenieur(in) ETH/HTL
Architekt(in) ETH/HTL**

für die Fachgebiete Lärm- und Erschütterungsuntersuchungen, Risiko- und Umweltverträglichkeits-Studien, Schadstoff-Emissionsprognosen sowie Energiekonzepte

Ihr Profil Sie legen Wert auf selbständige, engagierte Arbeit. Sie haben Freude am schriftlichen und mündlichen Umgang mit Architekten, Bauherren und Behörden. Sie sind bereit, nicht ganz alltägliche Probleme auf unkonventionelle Art und Weise zu lösen.

Wir freuen uns auf die Bewerbung!

GARTENMANN BAUPHYSIK AG
Laubeggstrasse 22, 3006 Bern
Telefon 031/44 64 23

weitere Auskünfte erteilen Ihnen Herr N. Hodel oder Herr N. Gartenmann

Es gibt viel zu tun, darum packen wir es an!

Bauingenieur HTL, 27 J., D/F/E

sowie

Tiefbauzeichner, 29 J., D/F

suchen neue Herausforderung. Raum: FR, NE, BE, SO, AG, LU.

Offerten unter Chiffre 37-D-301360 an Publicitas, Postfach, 4501 Solothurn.

Dipl. Bauingenieurin

mit solider Erfahrung im Hochbau und mit Freude an **Statik** und EDV, englischsprechend, Bulgarin, 31, ohne Anhang (Arbeitsbewilligung noch nicht beantragt), sucht herausfordernde Stelle. Ich werde vom 24.9. bis 5.10.90 in Zürich sein.

Zuschriften unter Chiffre SIA 852 an IVA AG, Postfach, 8032 Zürich.

Dipl. Innenarchitekt FH/45

sucht neue Herausforderung in innovativem Architekturbüro. Raum ZH.

Angebote unter Chiffre SIA 816 an IVA AG, Postfach, 8032 Zürich.

Diverses

Gegen GU-Mandate oder kurzfristig überbaubares Bauland haben wir in Zürich

Architektur- und Ingenieur-Aufträge

zu vergeben.

Honorarsumme je etwa Fr. 1.0 Mio. Ausführung 1991-1993

Offerten sind zu richten unter Chiffre SIA 843 an IVA AG, Postfach, 8032 Zürich.

Stellengesuche

Ausgewiesener **Betontechnologe**

und Spezialist für **Betonschäden und Sanierungen** mit langjähriger Gutachter-, Expertentätigkeit und HTL-Dozent (Ende 50), sucht neuen, verantwortungsvollen Wirkungskreis.

Zuschriften unter Chiffre SIA 851 an IVA AG, Postfach, 8032 Zürich.

Konstrukteur

32jährig, mit mehrjähriger Erfahrung im konstruktiven Ingenieurbau (Hoch- und Tiefbau), CAD- und zweijähriger Techniker Ausbildung, sucht anspruchsvolle und vielseitige Tätigkeit im Kt. Tessin.

Zuschriften unter Chiffre SIA 847 an IVA AG, Postfach, 8032 Zürich.

Innenarchitekt/Innenausbauzeichner

(35 J.) mit Erfahrung in Entwurf, Planung und Bauleitung für Hotels und Restaurants sowie Wohn- und Gewerbebauten, sucht neue interessante Stelle in mittlerem bis grösserem Architekturbüro, evtl. auch GU. Habe CAD-Kurs besucht. Bevorzugte Region: Stadt Zürich r. der Limmat, Raum Dübendorf, Kloten/Glattbrugg. Eintritt ab Mitte Dezember 90.

Zuschriften bitte mit kurzer Arbeitsplatzbeschreibung unter Chiffre SIA 844 an IVA AG, Postfach, 8032 Zürich.

Dipl. Architekt ETH

sucht Stelle in einem mittelgrossen oder kleinen Büro im Raum Baden-Brugg.

Tel. P. 056 / 23 27 74; G. 01 / 377 28 77

Architekturbüro im Raum Zürich verfügt über

freie Kapazität

(Devisierung + Bauführung)

Zuschriften unter Chiffre SIA 848 an IVA AG, Postfach, 8032 Zürich.

Entwurfsarchitekt ETH

übernimmt Projekt-Aufträge in freier Mitarbeit. (Eigenes Büro, + CAD.)

Offerten unter Chiffre SIA 839 an IVA AG, Postfach, 8032 Zürich.

Kleines Architekturbüro am rechten Zürichseeufer mit modernster Infrastruktur hat

freie Kapazität

Danke für Ihre Anfrage.

Zuschriften unter Chiffre SIA 845 an IVA AG, Postfach, 8032 Zürich.

Architekt

mit vieljähriger Erfahrung in der Planung (Entwurf, Ausführung, Projektleitung) übernimmt in freier Mitarbeit Aufgaben, Teilleistungen. Zuverlässige, prompte Bearbeitung zu fairen Konditionen. Raum Zürich.

Anfragen unter Chiffre SIA 849 an IVA AG, Postfach, 8032 Zürich.

Stetes Inserieren bringt Erfolg!

Architekt SIA

bestausgewiesener, ganzheitlich denkender Entwerfer in leitender Position sucht Partnerschaft oder entsprechende Kaderfunktion.

Offerten unter Chiffre Y 03-352669 an Publicitas, 4010 Basel.

Kleines Architekturbüro Raum LU/ZG, erfolgreich im Bankwesen und anspruchsvollen Gewerbebauten, hat noch

freie Kapazität

Zuschriften unter Chiffre SIA 850 an IVA AG, Postfach, 8032 Zürich.

Dipl. Architekt ETH/SIA

vielseitig und einsatzfreudig, mit soeben eröffnetem eigenem Büro, mit 13 Jahren Berufspraxis vorwiegend im Wohnungsbau, im öffentlichen Bau und im Geschäftsbau sowie in Gestaltungs- und Ortskernplanung übernimmt in **freier Mitarbeit Gesamtleistungen oder alle Teilleistungen** für Um- und Neubauten.

Zuschriften unter Chiffre SIA 846 an IVA AG, Postfach, 8032 Zürich.

Wir suchen

Ingenieurbüro Fachrichtung Wasserversorgung

für die Bearbeitung aller fachtechnischen Aufgaben wie Planung, Ausführung von Reservoiren, Grundwasserpumpwerken sowie Versorgungsleitungen.

Wir legen Wert auf eine langjährige Zusammenarbeit.

Jüngere Interessenten senden bitte Ihre schriftliche Bewerbung samt Referenzen an

Korporation Pfäffikon, z.H. Präsident E. Feusi
Churerstrasse 106, 8808 Pfäffikon

Umstande halber günstig zu verkaufen:

1. CAD-System

Computer:

- Tulip AT 386
- 2 MB Arbeitsspeicher
- 40 MB Harddisk
- EGA-Wonder-Grafikadapter
- MSDOS 3.2
- Multi-Sync-Monitor 14"

Grafikbildschirm:

- Graphtec CH20M-64. 20"
- Graphtec KD4600

Software:

- PC-Draft Version 6.2

2. CAD-System

Computer:

- Tulip AT 286/10
- 1 MB Arbeitsspeicher
- 40 MB Harddisk
- MS-DOS 3.10
- Monochrombildschirm

Grafikbildschirm:

- Mitsubishi HG-6905
- Summasketch SS 1812 Professional

Software:

- PC-Draft Version 6.2

Preis nach Absprache (en bloc oder einzeln)

Interessiert? Tel. 01/491 33 55, intern 240



SBB CFF FFS

Bahn 2000

Leistungssteigerung Zürich HB-Wipkingen mit altersbedingtem Ersatz bestehender Brücken

Vorauswahl der beratenden Architekten für Brückenwettbewerb

Die SBB planen, im Zeitraum 1995-1999 auf der Strecke Zürich HB-Wipkingen sämtliche Stahlbrücken zu ersetzen und gleichzeitig im Zuge der Realisierung der Bahn 2000 alle Brücken für eine weitere Doppelspur zu verbreitern. Dieses Bauvorhaben stellt neben ausführungstechnischen Problemen höchste Anforderungen in gestalterisch/städtebaulicher Hinsicht und soll mit einem Brückenwettbewerb angegangen werden.

Die Aufgabe besteht darin, die Brückenbauwerke so zu gestalten, dass sie sich einerseits ins Stadtbild einfügen und andererseits aber auch fürderhin den speziellen Charakter des Quartiers prägen. Der Neu- bzw. Umbau der Brücken kann auch Auslöser sein für Nutzungsüberlegungen, welche über den eigentlichen Verkehrszweck hinausgehen (Quartierverdichtungen/Durchbrüche).

Wettbewerbsablauf:

Phase 1: 1a Präqualifikation

- Vorauswahl der beratenden Architekten
- Präqualifikation der Ingenieur-Unternehmergruppen

1b Teambildung

Die präqualifizierten Ingenieur-Unternehmergruppen bilden zusammen mit einem ausgewählten Architekten ein Wettbewerbsteam. Die Teambildung erfolgt ohne Zwang der Bauherrschaft. Innerhalb eines Wettbewerbsteams liegt die Federführung auf der Seite der Ingenieur-Unternehmergruppe

Phase 2:

- Brückenwettbewerb (feste Entschädigung und Preise)
- Jurierung

Phase 3:

- Ausarbeiten der Submissionsprojekte durch mindestens zwei Teilnehmer gegen Entschädigung
- Beurteilung und anschliessend Vergabe der Arbeiten an ein Wettbewerbsteam

Wir erwarten persönliche Interessensmeldungen von Architekten, die über eigene Erfahrungen auf den Gebieten des Städtebaus, der Architektur und der Ingenieurbaukunst verfügen.

Die Unterlagen für die Architekten-Präqualifikationsbewerbung können ab sofort schriftlich bei folgender Adresse bezogen werden:

SBB, Bauabteilung Kreis III, Postfach, 8021 Zürich

Die Bewerbungen sind bis spätestens Freitag, den 16. November 1990 (Poststempel), bei derselben Adresse einzureichen.



SBB CFF FFS

Bahn 2000

Leistungssteigerung Zürich HB-Wipkingen mit altersbedingtem Ersatz bestehender Brücken

Ingenieur- und Unternehmerpräqualifikation für Brückenwettbewerb

Die SBB planen, im Zeitraum 1995-1999 auf der Strecke Zürich HB-Wipkingen sämtliche Stahlbrücken zu ersetzen und gleichzeitig im Zuge der Realisierung der Bahn 2000 alle Brücken für eine weitere Doppelspur zu verbreitern. Dieses Bauvorhaben stellt neben ausführungstechnischen Problemen höchste Anforderungen in gestalterisch-städtebaulicher Hinsicht und soll mit einem Brückenwettbewerb angegangen werden.

Ingenieure und Unternehmer sind aufgefordert, gemeinsam Lösungen zu erarbeiten, die den bahnbetrieblichen und ausführungstechnischen Randbedingungen Rechnung tragen.

Wettbewerbsablauf:

Phase 1: 1a Präqualifikation

- Vorauswahl der beratenden Architekten
- Präqualifikation der Ingenieur-Unternehmergruppen

1b Teambildung

Die präqualifizierten Ingenieur-Unternehmergruppen bilden zusammen mit einem ausgewählten Architekten ein Wettbewerbsteam. Die Teambildung erfolgt ohne Zwang der Bauherrschaft. Innerhalb eines Wettbewerbsteams liegt die Federführung auf der Seite der Ingenieur-Unternehmergruppe

Phase 2:

- Brückenwettbewerb (feste Entschädigung und Preise)
- Jurierung

Phase 3:

- Ausarbeiten der Submissionsprojekte durch mindestens zwei Teilnehmer gegen Entschädigung
- Beurteilung und anschliessend Vergabe der Arbeiten an ein Wettbewerbsteam

Wir erwarten Bewerbungen von Ingenieur-Unternehmergruppen, die über die nötige Erfahrung und Kapazität verfügen, eine so komplexe Bauaufgabe zu meistern, und stellen uns vor, dass sich jede Gruppe entsprechend den hohen Anforderungen an das Bauprojekt mindestens aus zwei Ingenieurbüros und zwei Unternehmungen zusammensetzt.

Die Unterlagen für die Präqualifikation der Ingenieur-Unternehmergruppen können ab sofort schriftlich bei folgender Adresse bezogen werden.:

SBB, Bauabteilung Kreis III, Postfach, 8021 Zürich.

Die Bewerbungen sind bis spätestens Freitag, den 16. November 1990 (Poststempel), bei derselben Adresse einzureichen.

Preiswerte Modelle

Ihrer Bauvorhaben erstellt schnell und zuverlässig

Tel. 052/37 11 07 oder 053/29 37 63

cubus
Software

Eggbühlstrasse 20
8052 Zürich
Telefon 01-302 13 00
Telefax 01-302 19 11

auf PC's unter MS/PC-DOS

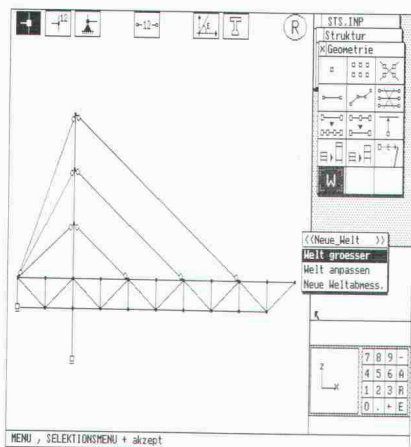

**Leistungsfähige, bedienungsfreundliche Software
+ kompetente, langfristig gesicherte Unterstützung
= erfolgreiche Computeranwendung**

STATIK-2: 2D/3D Stabstatik mit 2. Ordnung, Dynamik, Stabilität, Vorspannung. Grafische Eingabe für 2D **NEU**
FAGUS-2: Querschnittsprogramm Stahl/Spannbeton
PYRUS: Nichtlineare Berechnung von Stützen **NEU**
CEDRUS-2: Platten mit Finiten Elementen
CEDRUS-2S: Scheiben mit Finiten Elementen
LARIX: Grundbauprogramme, Baugrubenabschlüsse, Stabilität, Stützmauern

KÜNDIG + FIERZ AG

BAUT ÖFFENTLICHE TOILETTEN

8001 Zürich Rennweg 20 01/211 30 67

Conducta-Klimagerät

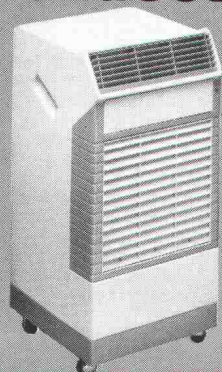

*Ideale
Sommerkühlung
und mobil für
jeden Arbeitsraum!*

*Kühlt, entfeuchtet,
reinigt und heizt
jede Raumluft.
Immer angenehme
Temperatur.*

Conducta Fabrik für Baumaschinen Winterthur 052/89 88 88 **Conducta**
Kappel/SO 062/46 42 20 Landquart 081/51 53 33 Münchenbuchsee 031/86 39 39

Impressum

Schweizer Ingenieur und Architekt

Herausgeber

Verlags-AG der akademischen technischen Vereine

Offizielles Organ

Schweizerischer Ingenieur- und Architekten-Verein (SIA)
Gesellschaft Ehemaliger Studierender der ETH Zürich (GEP)
Schweizerische Vereinigung Beratender Ingenieure (ASIC)

Redaktion

Rüdigerstrasse 11, Postfach 630, 8021 Zürich
Tel. 01/201 55 36, Telefax 01/201 63 77

Redaktoren

Heinz Rudolphi, Ing. SIA, Chefredaktor
Bruno Odermatt, dipl. Arch. ETH/SIA
Hans U. Scherrer, dipl. Ing. ETH/SIA
Brigitte Honegger, Architektin

Redaktioneller Mitarbeiter

Richard Liechti

Produktion

Werner Imholz

Sekretariat

Odette Vollenweider, Adrienne Zogg

Nachdruck von Bild und Text, auch auszugsweise, nur mit schriftlicher Zustimmung der Redaktion und mit genauer Quellenangabe.

Abonnemente

	Schweiz:	Ausland:
1 Jahr	Fr. 170.—	Fr. 185.—
Einzelnummer	Fr. 6.50	Fr. 7.50

Ermässigte Abonnemente für Mitglieder der GEP, des BSA, der ASIC, des STV und für Studenten.

Einzelnummern sind bei der Redaktion erhältlich

Bestellungen für Abonnemente sowie Adressänderungen von Abonnenten an Abonnementverwaltung SI+A, Edenstrasse 20, 8045 Zürich, Telefon 01/207 80 96, Adressänderungen von SIA-Mitgliedern an das SIA-Generalsekretariat, Postfach, 8039 Zürich

Postcheck

«Schweizer Ingenieur und Architekt»
80-6110-6 Zürich

Anzeigen

IVA AG für Internationale Werbung

Hauptsitz:	Filiale Lausanne:
Mühlebachstr. 43	Pré-du-Marché 23
8032 Zürich	1004 Lausanne
Tel. 01/251 24 50	Tel. 021/37 72 72
Telefax 01/251 27 41	Telefax 021/37 02 80

Satz + Druck

Jean Frey Druck
Staffelstrasse 12, 8045 Zürich, Tel. 01/207 72 72

Ingénieurs et architectes suisses (IAS)

Erscheint im gleichen Verlag

Redaktion:

En Bassenges, 1024 Ecublens, Tel. 021/693 20 98, Telefax 021/693 20 84

Abonnemente:

	Schweiz:	Ausland:
1 Jahr	Fr. 113.—	Fr. 122.—
Einzelnummer	Fr. 6.50	Fr. 7.50

SIA-Normen

SIA-Normen und -Dokumentationen sind nur erhältlich beim SIA-Generalsekretariat, Selnastrasse 16, Postfach, 8039 Zürich, Tel. 01/201 15 72, Telefax 01/201 63 35