

**Zeitschrift:** Schweizer Ingenieur und Architekt  
**Herausgeber:** Verlags-AG der akademischen technischen Vereine  
**Band:** 108 (1990)  
**Heft:** 37

## Werbung

### Nutzungsbedingungen

Die ETH-Bibliothek ist die Anbieterin der digitalisierten Zeitschriften. Sie besitzt keine Urheberrechte an den Zeitschriften und ist nicht verantwortlich für deren Inhalte. Die Rechte liegen in der Regel bei den Herausgebern beziehungsweise den externen Rechteinhabern. [Siehe Rechtliche Hinweise.](#)

### Conditions d'utilisation

L'ETH Library est le fournisseur des revues numérisées. Elle ne détient aucun droit d'auteur sur les revues et n'est pas responsable de leur contenu. En règle générale, les droits sont détenus par les éditeurs ou les détenteurs de droits externes. [Voir Informations légales.](#)

### Terms of use

The ETH Library is the provider of the digitised journals. It does not own any copyrights to the journals and is not responsible for their content. The rights usually lie with the publishers or the external rights holders. [See Legal notice.](#)

**Download PDF:** 18.03.2025

**ETH-Bibliothek Zürich, E-Periodica, <https://www.e-periodica.ch>**

# Ihre offene Tür für Tore

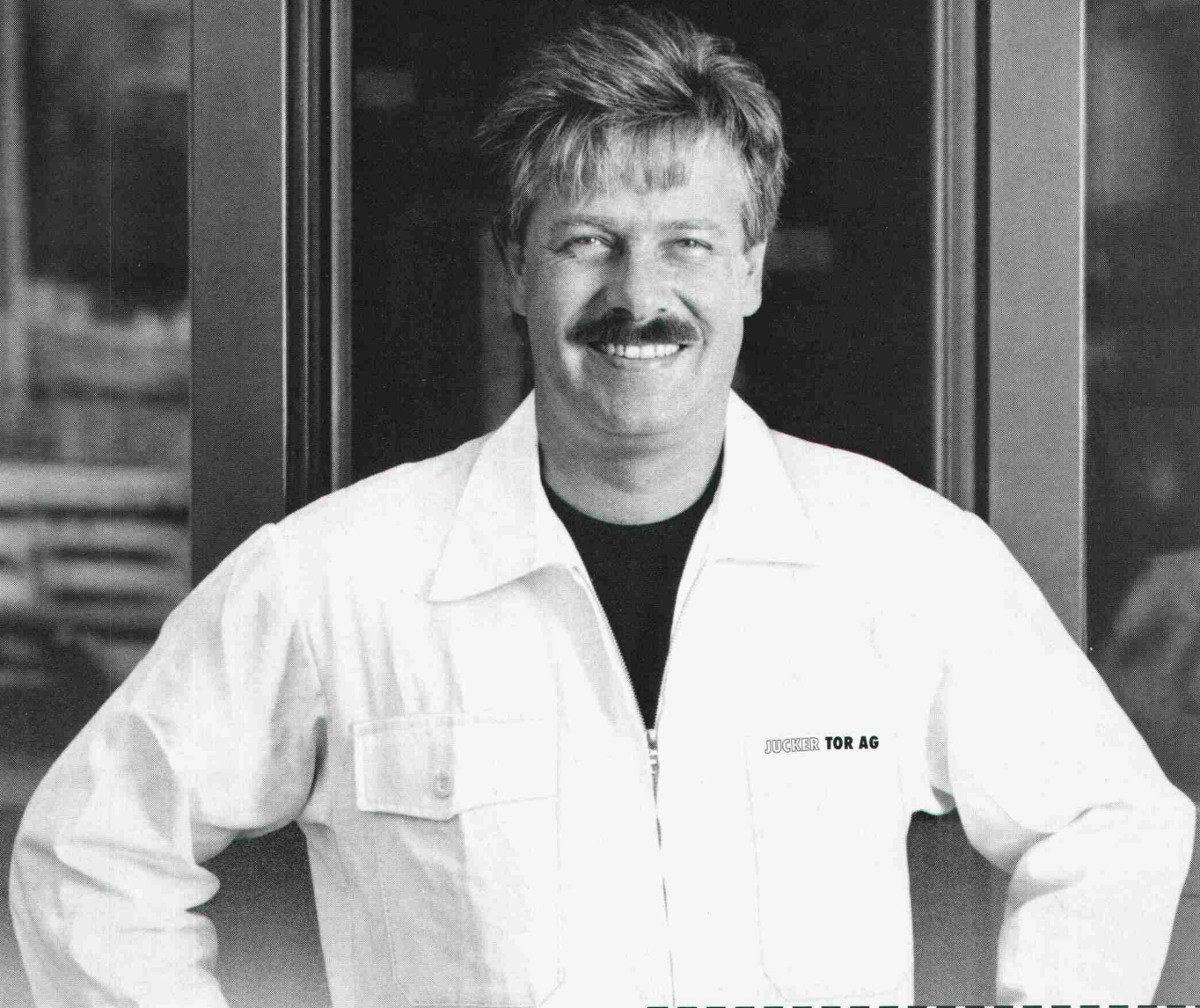

Ästhetische Qualitätstore zu bauen, die sich nach jahrelangem Einsatz problemlos öffnen, sind für uns eine tägliche Herausforderung. Die aussergewöhnliche Leichtgängigkeit ist das Resultat konsequenter Entwicklungsarbeit und Verdienst der bekannten - von Jucker entwickelten MIKO-Laufwerke. Ob Falt-, Flügel- oder Schiebetor sowie Sektionaltor und Brandschutztor aus Alu oder Stahl - auf das Jucker-Tor ist jahrelang Verlass.

*Ihr guter Torküter*  
**JUCKER TOR AG**

8610 Uster  
Dammstrasse 10  
Tel. 01/940 21 66  
Fax 01/940 61 19

1604 Puidoux  
Zone industr. Le Verney  
Tél. 021/946 32 41  
Fax 021/946 32 71

## Ja, ich möchte mehr Informationen

- Torauswahltabelle als Planungshilfe
- Referenzliste
- Präsentation Tormodelle mit Beratung
- Prospekte (Alu-, Stahl-, oder Sektionaltore)

Name: \_\_\_\_\_

Firma: \_\_\_\_\_

Adresse: \_\_\_\_\_

PLZ/Ort: \_\_\_\_\_

Telefon: \_\_\_\_\_



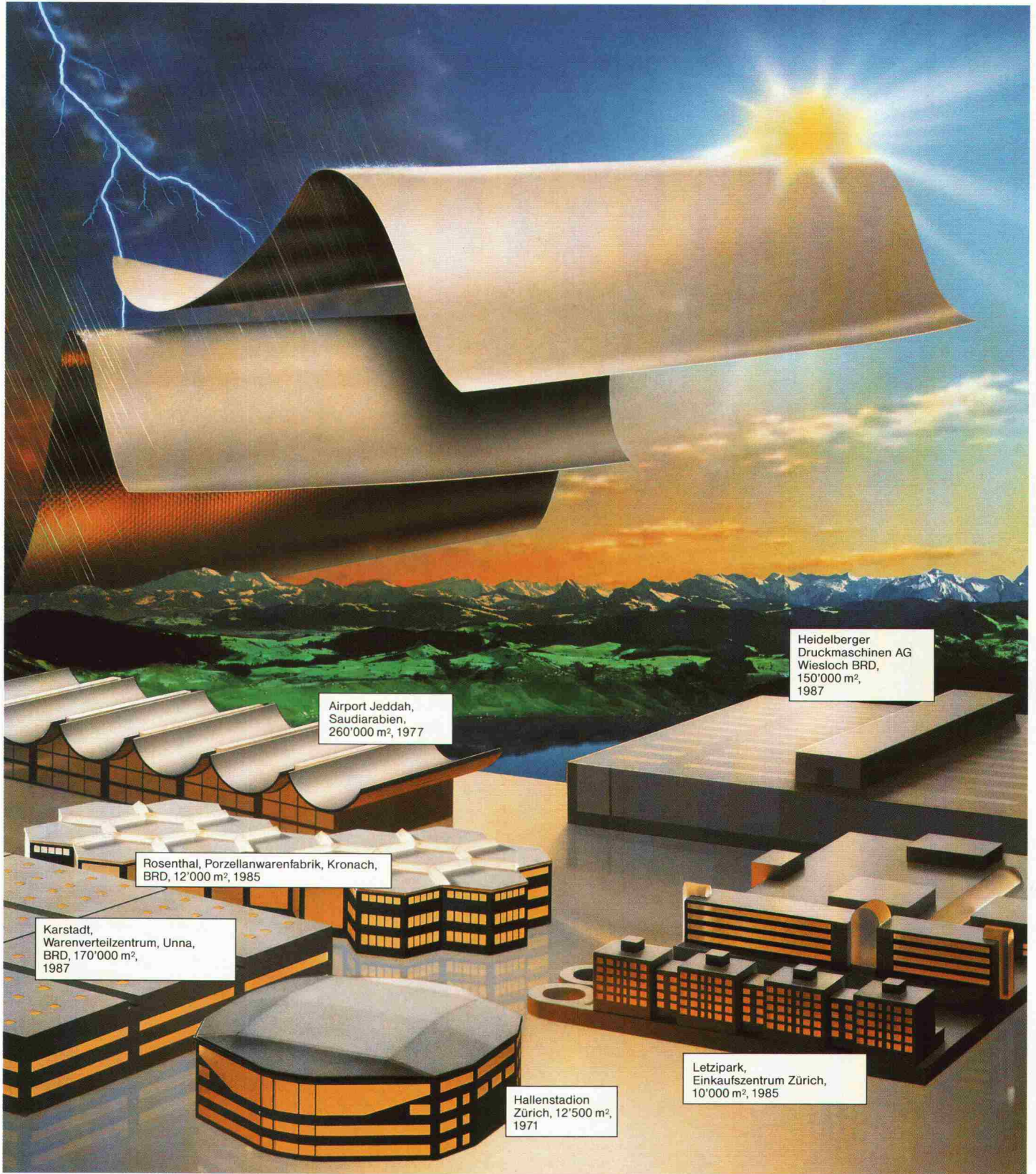

Airport Jeddah,  
Saudiarabien,  
260'000 m<sup>2</sup>, 1977

Heidelberger  
Druckmaschinen AG  
Wiesloch BRD,  
150'000 m<sup>2</sup>,  
1987

Rosenthal, Porzellanwarenfabrik, Kronach,  
BRD, 12'000 m<sup>2</sup>, 1985

Karstadt,  
Warenverteilzentrum, Unna,  
BRD, 170'000 m<sup>2</sup>,  
1987

Letzipark,  
Einkaufszentrum Zürich,  
10'000 m<sup>2</sup>, 1985

Hallenstadion  
Zürich, 12'500 m<sup>2</sup>,  
1971

**Sikaplan® für Dächer – weltweit.  
Mit dem Sika Qualitätsversprechen. UV-beständig. Witterungsstabil. Langlebig.**

Sika Kunststoff-Dichtungsbahnen beweisen ihre Qualität. Sie übertreffen die Anforderungen nach SIA und DIN. Zum Beispiel bezüglich dynamischer Bewitterung, thermischer Alterung, Hagelschlag und aggressiver Atmosphäre. Neutrale Tests der EMPA bestätigen die Untersuchungsergebnisse der SIKAForschungslabors. Fordern Sie

unsere Dokumentation mit allen Resultaten an. Sika Kunststoff-Dichtungsbahnen sind das Produkt jahrzehntelanger Forschung und Entwicklung und haben sich seit mehr als 20 Jahren im praktischen Einsatz in allen Klimazonen der Welt bewährt. Sikaplan®, ein neuer Qualitätsmassstab für Kunststoff-Dachbahnen.



Sika AG, Tüffenwies 16-22, CH-8048 Zürich,  
Telefon 01/436 44 04, Telefax 432 33 62



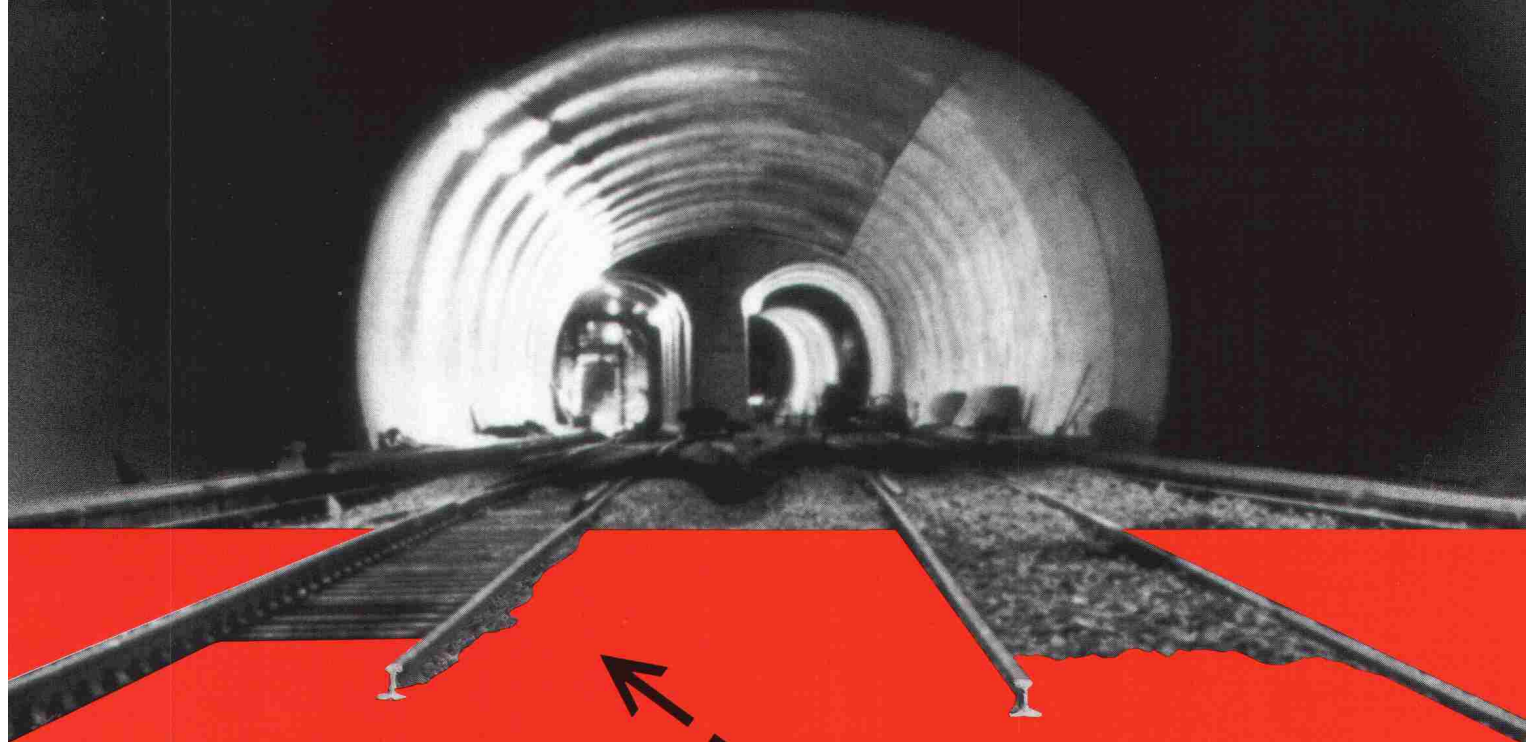

## Von Angst + Pfister in die Unterwelt

Im Bahnbau ist die optimale Schalldämmung des Trasseekörpers bei Tunnelbauten nicht nur für den Komfort der Fahrgäste, sondern in dicht besiedelten Gebieten für den Schutz der Anwohner vor Lärm entscheidend. Bei der Zürcher S-Bahn werden für diese Aufgabe SYLOMER®-Unterschottermatten eingebaut. Die Spezialisten von Angst + Pfister haben diese Problemlösung – die sich im Ausland und in der Schweiz bestens bewährt hat – den Verantwortlichen der SBB vorgeschlagen. Die Tests verliefen positiv. Die benötigten Matten werden zum richtigen Zeitpunkt direkt an der Baustelle angeliefert.



*Das Angst + Pfister-Logistikcenter*

Im neuen Angst + Pfister-Logistikcenter in Embrach werden in einem vollautomatisierten Lager 25'000 verschiedene Artikelpositionen gelagert und bewirtschaftet. Der konsequente Einsatz der EDV garantiert optimale Lieferfähigkeit und einfache Abwicklung der Bestellungen. Bei Lieferungen per Post, Bahn oder Camion und für Selbstabholer.



*SYLOMER® – ein  
volumenkompressibler  
Werkstoff aus Polyurethan*

*Der ideale Werkstoff  
(PUR-Elastomer) zur  
Schwingungs- und  
Körperschallisolierung,  
z. B. im Geleisebau.  
In verschiedenen Formen  
und Ausführungen  
für unterschiedliche  
Belastungen und Kon-  
struktionen lieferbar.*

**AP** **Angst + Pfister**  
Partner in vielen Teilen



## Rundum überzeugend: Software im Baukasten-System.

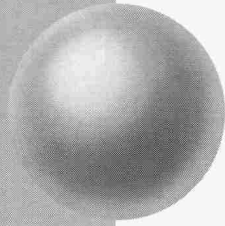

### Für Bauingenieure

- Platten-, Scheibenberechnungen
- Stabtragwerke (eben, räumlich)
- Durchlaufträger
- Allg. Betonquerschnitte
- Schlanke Druckglieder (Knicken)
- Durchstanzen
- Schutzraumberechnungen (TWP/TWO/TWS)
- Eisenlisten
- Baugrubenabschlüsse
- Stützmauern
- Elastisch gebettete Träger
- Standsicherheit/Setzungsberechnungen
- Kanalisation (GPK)
- Strassenbau (Situation, LP, DGM, Querprofile, CAD-Schnittstelle)
- Wasser- und Gasversorgung
- Devisierung (NPK 2000)
- CAD ALLPLOT (Schalungs- und Armierungspläne, Strassenbau)
- Bauphysik

### Für Architekten

- Devisierung (NPK 2000)
- Baubuchhaltung
- Baukostenüberwachung
- Bauabrechnung
- CAD ALLPLOT/ALLPLAN (2D/3D)

### Allgemein

- Textverarbeitung
- Adressverwaltung
- Buchhaltung
- Büroadministration
- Projektplanung

Hochaktuell für Hard- und Software:

**olivetti**  
**OFFICE**  
EDV für den Bau

Olivetti Office (Schweiz) AG, Abt. ST, Industriestrasse 50, 8304 Wallisellen, Tel. 01 839 15 11, Fax 01 830 41 17

## Raum- und Platzbedarf? Wir bieten die Lösung!



### Einzelcontainer oder komplette Gebäude

Preisgünstig, mobil, sofort benutzbar! Mieten Sie doch einfach Ihre Räume. Condicta liefert Ihnen alles, z. B.

- |               |              |                          |
|---------------|--------------|--------------------------|
| - Büro        | - Bauleitung | - Temporäre Räume        |
| - Unterkünfte | - Sanitär    | - während Umbauzeit usw. |
| - Garderobe   | - Magazin    |                          |
| - Kantine     | - Werkstatt  |                          |

Interessante Miete/Kauf-Bedingungen.

**Condicta** Fabrik für Baumaschinen Winterthur 052/89 88 88 **Condicta**  
Kappel/SO 062/46 42 20 Landquart 081/51 53 33 Münchenbuchsee 031/86 39 39



### Thema: Steuerplanung für den Jahresabschluss

- Was ist Steuerplanung?
- Wann hat die Steuerplanung zu erfolgen?
- Welches sind die Instrumente der Steuerplanung beim Jahresabschluss?

Daten: Dienstag, 16. Oktober 1990, 16.00 h für juristische Personen  
Mittwoch, 17. Oktober 1990, 16.00 h für Personenunternehmungen

Monbijoustrasse 5, 3011 Bern

Interessenten können sich bei Frau Beatrice Kiener telefonisch anmelden (Tel. 031/21 61 11)



**ATAG Allgemeine Treuhand AG**

MITGLIED VON ERNST & YOUNG INTERNATIONAL

# BAUEN GEGEN L'ÄRM

## LASTO-CALENBERG

Das System für besondere Ansprüche

PROCEQ SA  
Riesbachstrasse 57-CH-8034 Zürich  
Tel. 01/383 78 00 - Fax 01/383 85 87

**proceq**





## Ein Fall für zwei...

Der neue Elektronische: Bicont 8. Er besticht durch seinen hohen Bedienungskomfort. Bei ihm passen alle sechs Schweizer Münzen oder Jetons in einem einzigen Einwurfschlitz. Er zeigt den gekauften Zeitvorrat auf der Digitalanzeige an. Und ihn stellen Sie von 1 Minute bis 40 Stunden pro Münze stufenlos ein.

Der Leader: AEG Münzschaftautomat S2Z1. Er besticht durch sein bewährtes, klassisches Konzept. Ihn gibt es in 13 Laufzeiten zwischen 8 und 80 Minuten. Bei ihm wählen Sie zwischen sechs Schweizer Münzen oder Jetons mit einer der 13 Laufzeiten.

# AEG

**ELEKTRON** Elektrotechnik  
Elektronik  
Nachrichtentechnik

Elektron AG, Generalvertretung AEG Aktiengesellschaft  
8804 Au ZH, Telefon 01 781 01 11

Suisse Romande: **Prodelec SA**, 1080 Les Cullayes, tél. 021 9033224

# GLAS TEC90

11. Internationale  
Fachmesse

Maschinen  
Ausrüstungen  
Anwendung  
Produkte

## Durchblick

### Was?

– Glas! Pur und in  
1001 Variationen.

### Wer?

– Alle, für die Glas mehr ist,  
als etwas, durch das man  
hindurchsieht.

### Wo?

– Auf der bedeutendsten  
internationalen Fachmesse  
rund um den Werkstoff Glas.

### Warum?

– Weil Durchblick erst recht  
Vorsprung verschafft,  
wenn man ohnehin  
mehr sieht als andere.

### Messe Düsseldorf

INTERMESS Dörgeloh AG  
Obere Zäune 16  
CH-8001 ZÜRICH

Telefon (1) 2 52 99 88  
Telefax (1) 2 61 11 51  
Telex: 816 027 inme

**Düsseldorf**  
**23.-27.10.1990**





# Leca

## für leichte Schüttungen im Grundbau



◀ Schüttungen eines Autobahn-Dammes mit *Leca*-Blähton für Setzungs-Minimierung und -Ausgleich

### HUNZIKER

Baustoffe

AG Hunziker+CIE, 4601 Olten  
Telefon 062/349 111, Telefax 062/32 63 62

Lieferung auch durch alle andern  
Hunziker-Werke in Brugg, Landquart,  
Bern und Pfäffikon SZ

biologisch, 100% Jute

## Soil Saver Der wirksame Erosionsschutz



**TRICON AG**  
Vogelsangstrasse 7 / PF 144  
8033 Zürich  
Tel. 01 / 252 35 36

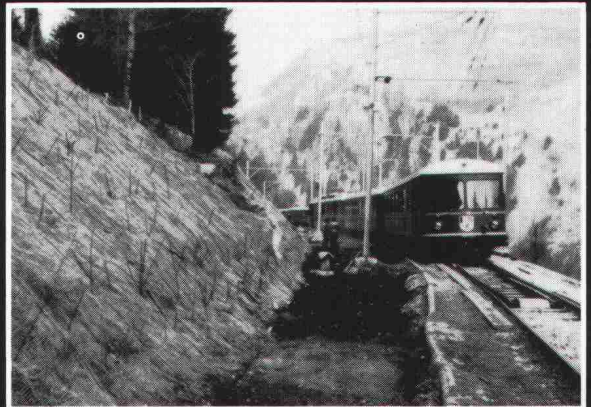

neu: 30 kN/m  
17% Dehnung

## geotextil PPS - 45 gewebe-matten



**TRICON AG**  
Vogelsangstrasse 7 / PF 144  
8033 Zürich  
Tel. 01 / 252 35 36





# Fenster und Fassaden

Ihr Partner für  
wertbeständige Lösungen



Stahlbauten/Hochregallager  
Fenster und Fassaden  
Transportsysteme

**Tuchschnid**

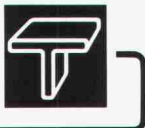

Tuchschnid AG · CH-8500 Frauenfeld · Telefon 054 26 111

## Architektur-Studienreisen nach Barcelona

### Der Modernismus und der «Cerdá-Plan»

oder

Überleben im Verkehr dank einer  
130jährigen Planung.

9.-12. November 1990

### Architekten des 20. Jahrhunderts

Von Sert, Coderch, Mies van der Rohe bis  
Solà-Moragues, Martorell, Calatrava.

16-19. November 1990

Leitung durch deutschsprachigen Architekten aus  
Barcelona.

Beide Reisen mit Fachreferaten.



Alpenstrasse 9  
6000 LUZERN 6  
Tel. 041 / 51 38 31  
Fax 041 / 51 38 03

SHARP STORY (5)

*Kalkulierte Optimierung durch Einschrumpfen  
gegebener Grössen.*

BALTIS BSW

Klares Display mit 4 Zeilen  
à 40 Zeichen,  
32 kB Grundspeicher,  
ausbaubar bis 96 kB,  
Schnittstelle für Austausch  
mit anderen Computern oder  
Diskettenlaufwerken



Durch  
Nachdenken  
vorn.

124 Konstanten, 744 Formeln und 233 Funktionen auf intelligente 89 Tasten und ein voll grafikfähiges LCD-Display zu bringen, bereitete unseren Software-Spezialisten einiges Kopfzerbrechen. Um so überzeugender ist das Resultat. Der PC-E 500, der mit 200 × 100 × 14 mm und 250 g den alten Bücher-, Tabellen- und Notizenberg einfach in die Tasche steckt. Sie sollten einmal ausprobieren, wie schnell mit dem zu rechnen ist.

**SHARP**

Den möchte ich sehen. Senden Sie mir das SHARP-Rechnerprogramm.

Firma, Name, Vorname, Strasse, PLZ/Ort, Telefon

SIA

Oder rufen Sie uns einfach an!

SHARP ELECTRONICS (SCHWEIZ) AG, Langwiesenstrasse 7, 8108 Dällikon, Telefon 01/844 54 64, Telefax 01/844 28 48





# RUBO<sup>®</sup>

## Steinkörbe

Ein Produkt aus dem Bereich «Flexibles Bauen» im Land- und Wasserbau

Der neue, kostengünstige und flexible Steinkorb im Baukastensystem. Verlangen Sie Unterlagen:



**Bossard+Staerke AG**

6300 Zug Tel. 042 333 111

# MIGUA

## Bewegungsfugen- Profilkonstruktionen

Sicherheit  
mit Profil

REIHE **FM** » Messing massiv «  
die anspruchsvolle Fugengestaltung

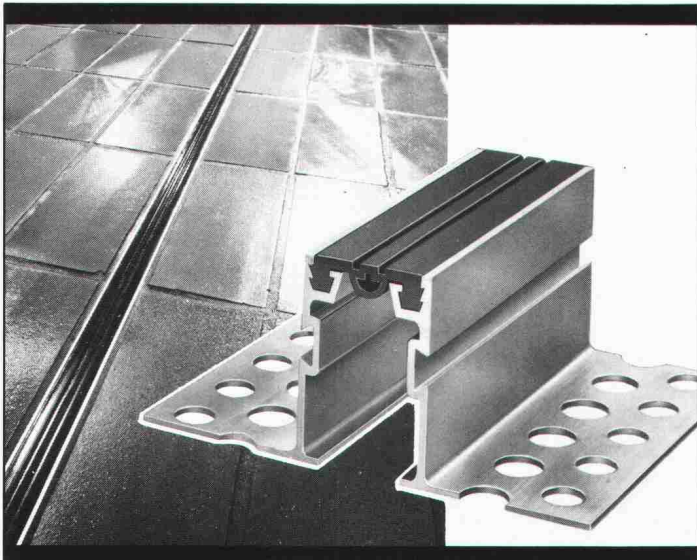

**BAMECO AG** 8424 Embrach, Stationsstrasse 100

Tel. 01/865 31 34, Fax 01/865 57 90

## Vertikale Wirbelventile

Ein neues, nur mit strömungsmechanischen Effekten arbeitendes Ventil. Der freie Kugeldurchgang ist 6 mal größer als bei einer Blende. Abflußsteuerung an Regenwasserteichen und Ölabscheidern, bei der Straßen- und Parkplatzentwässerung und in der modifizierten Mischwasserkanalisation.

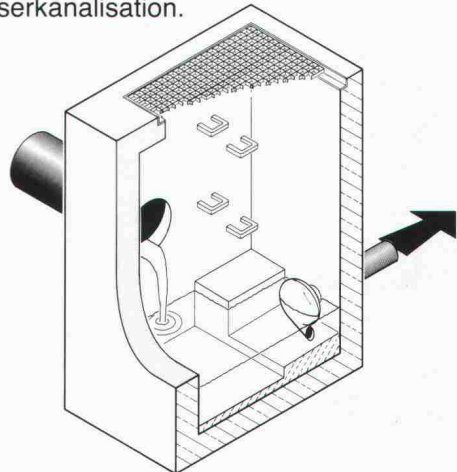

UFT  
Umwelt- und Fluid-Technik  
Niederegger AG

St. Georgenstraße 78  
CH-9000 St. Gallen  
Telefon (071) 233662



Die  
bessere  
Lösung

## Sichere Barrieren für Lösch- und Hochwasser!

Schäden durch kontaminiertes Löschwasser oder Wassereintrich lassen sich wirksam verhindern. Sorgen Sie vor mit Rückhaltebarrieren!

- leicht und absolut dicht
  - immer einsatzbereit
- Verlangen Sie Unterlagen!

**NeoVac<sup>®</sup>** Im Dienste der Umwelt

9463 Oberriet Tel. 071 78 18 88 Fax 071 78 29 49

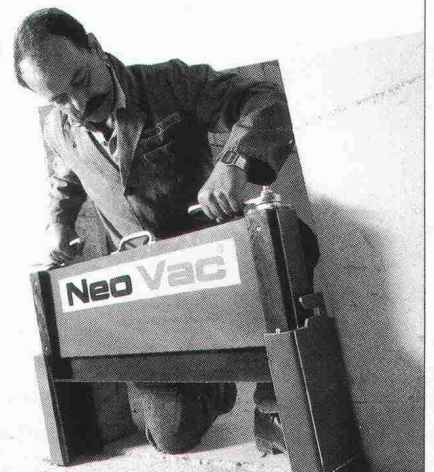





## Unglaublich...

- 50% Kostenersparnis
- Optimale Isolationslösung
- Sicherheit durch überlegenen Korrosionsschutz
- Rationelles Verlegen
- Keine unterbrochene Statik
- Sonderanfertigungen

**...aber wahr, diese Vorteile des Kragplatten-Isolierelementes von SFS Stadler!**

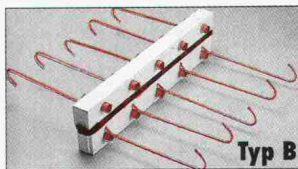
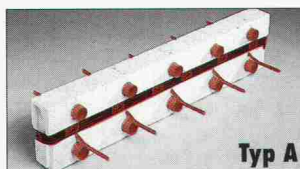

### Senden Sie mir:

- Den neuen, ausführlichen Kragplatten-Isolierelement-Prospekt
- Den praktischen Bestellblock

Name: \_\_\_\_\_

Firma: \_\_\_\_\_

Adresse: \_\_\_\_\_

Vertrieb Ostschweiz:

**SFS Stadler**  
9435 Heerbrugg  
Tel. 071-70 51 51

Vertrieb übrige Regionen:

**Betomax AG**  
8604 Volketswil  
Tel. 01-945 04 04

# SFS

SEB 2.01.90

## Teroson

In der Abdichtungstechnik  
ist die Zeit nicht stehengeblieben:

# Bituthene

selbstklebend



Vor Jahren als revolutionär eingestuft – Heute als das zeitgemässe Bitumen-Abdichtungssystem erkannt!

- bequem und schnell die Verlegung
- doppelt sicher die Wirkung
- sauber, umwelt- und gesundheitsbewusst das gesamte Konzept



Verlangen Sie umfassende Informationen:

**GRACE AG**  
Div. Teroson  
Hertistrasse 29  
CH-8304 Wallisellen  
Telefon 01- 830 44 90  
Telefax 01- 830 37 87

Bitte lassen Sie mir die technische Dokumentation über Bituthene zukommen

Ihr technischer Berater sollte mich anrufen

Name: \_\_\_\_\_

Firma: \_\_\_\_\_

Adresse: \_\_\_\_\_

PLZ, Ort: \_\_\_\_\_





## Die sauberste Sache für saubere Hände...

... denn **CONTATRON** funktioniert automatisch. Ohne Handberührung. Und dies ist gut, denn nur so bleiben die Hände nach dem Waschen auch sauber. **CONTATRON** ist die ideale Lösung, wenn Hygiene und Sauberkeit oberstes Gebot sind. Zum Beispiel in Spitälern und Arztpraxen. Oder im Gastgewerbe. Oder bei der Produktion und im Verkauf von Lebensmitteln. Eigentlich überall. **CONTATRON** garantiert nicht nur perfekte Hygiene und grössten Komfort in der Bedienung; eine integrierte Zeitautomatik reduziert den Wasserverbrauch auf ein Minimum und sorgt so für hohe Wirtschaftlichkeit.

# OEDERLIN ARMATUREN

Oederlin Armaturen      Telefon 056 96 01 50  
CH-5443 Niederrohrdorf      Telefax 056 96 55 93

## Wenn Ihnen nur das Beste gut genug ist, können Sie jetzt viel Geld sparen.

Machen Sie mit beim Modul-Kreislauf von Walter Rentsch, dem Original-Modul-Anbieter. Wir zerlegen, prüfen, reinigen, revidieren Ihre leeren Module aus Canon-Copybabies und Laser Printern der Marken Canon, Hewlett Packard, Apple, Brother, u. v. a. und füllen sie wieder mit Toner. Auf den so entstandenen, qualitativ einwandfreien Rebuilt-Modulen gewähren wir wieder volle Garantie. Und sie kosten

trotzdem nur etwa die Hälfte eines Original-Moduls. Zudem nützt Modul-Recycling mit Walter Rentsch nicht nur Ihrem Portemonnaie, sondern auch der Natur. Der Abfallberg nimmt ab. Ausgediente Module werden von uns umweltschonend entsorgt.



## Rebuilt-Modul

Ein Qualitätsprodukt der Walter Rentsch-Gruppe.



**Packmaterial für Rücksendung wird gratis zur Verfügung gestellt.**

### Beste Information für 50 Rappen.

- Bitte senden Sie mir gegen diesen Coupon ausführliche Unterlagen zum Modul-Recycling mit Walter Rentsch.
- Informieren Sie mich über Ihre lukrativen Spar-Abonnements.
- Rufen Sie mich an. Ich benötige Packmaterial für Rücksendungen.

Name/Vorname: \_\_\_\_\_

Firma: \_\_\_\_\_

Strasse: \_\_\_\_\_

PLZ/Ort: \_\_\_\_\_

Telefon: \_\_\_\_\_ SIA 139

Einsenden an Walter Rentsch AG, Modul-Service  
Widenholzstrasse 1, 8304 Wallisellen  
Telefon 01/830 22 30, Telefax 01/830 25 33



## Neue Wege im Lärmschutzbau!



Georges Leimbacher AG  
Lärmschutz  
Seidenstrasse 3  
8853 Lachen SZ  
Telefon: 055 63 33 22

### Mehr über neue Wege ...

... und andere Lösungen im Lärmschutzbau erfahren Sie mit diesem Coupon.

- JA Stellen Sie mir Ihre Broschüre zu.
- JA Ich habe ein konkretes Lärmschutzproblem. Bitte nehmen Sie mit mir Kontakt auf.

Firma: \_\_\_\_\_

Name, Vorname: \_\_\_\_\_

Strasse: \_\_\_\_\_

PLZ, Ort: \_\_\_\_\_

01

## E in tolles Match auf dem "Centre Court" und Sie heute im Büro?

Wenn Sie als stark engagierter Architekt oder Ingenieur nicht nur im Beruf top sein wollen, dann brauchen Sie Zeit - Zeit für Sport zum Beispiel.

Mit unseren CAD-Systemen **ALLPLOT/ALLPLAN** können Sie Zeit und somit Freiraum zurückgewinnen. **ALLPLOT/ALLPLAN** ist speziell für Architekten und Bauingenieure konzipiert - es hilft Ihnen unter anderem:

- Routinearbeiten mühelos abzuwickeln
- Entwürfe überzeugend zu visualisieren
- oft wiederkehrende, ähnliche Teilprojekte rationell und fehlerfrei auszuführen
- knappe Zeitvorgaben ohne Stress einzuhalten.

Natürlich sind das noch längst nicht alle Vorteile von **ALLPLOT/ALLPLAN**. Detaillierte Unterlagen erhalten Sie ganz einfach - den Coupon unten rechts ausfüllen und noch heute einsenden.

Wir melden uns sofort und sagen Ihnen, wie Sie Ihre Arbeit besser und schneller erledigen können und wieder mehr Zeit für sich haben. Zum Nachdenken, Kreativsein und Geniessen.

**CAD von Fides.**  
Damit Sie kein "As" mehr verpassen.

**FIDES**  
INFORMATIK

Fides Informatik z.H. Frau Hövker,  
Badenerstrasse 172, 8004 Zürich, Tel. 01 249 27 06

## Samstag, 15.00

## 6:0, 4:6, 6:2

## und Sie lieber hinterm Schreibtisch?

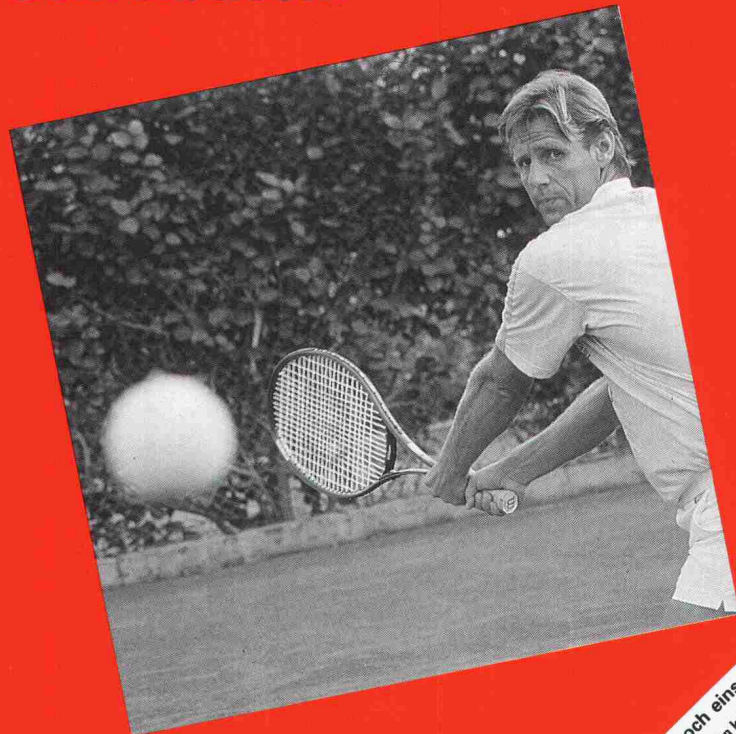

AGENCE BASEL

**CAD von Fides:  
Freiräume für Menschen.**

Coupon hier ausschneiden und heute noch einsenden  
 Ja, es interessiert mich, wie ich mit ALLPLOT/ALLPLAN Freiräume gewinnen kann. Bitte senden Sie mir deshalb.  
 Die detaillierte Produktbeschreibung  
 Die Preisliste ALLPLOT/ALLPLAN  
 CAD Plan-Beispiele  
 AZAD/CAD-Bauadministration  
 Eine Übersicht über alle Programme für den  
 Architekten  
 Bauingenieur  
 Einen Terminvorschlag für eine Gratis-Vorführung  
 Bitte rufen Sie mich an.

SIA 37/80



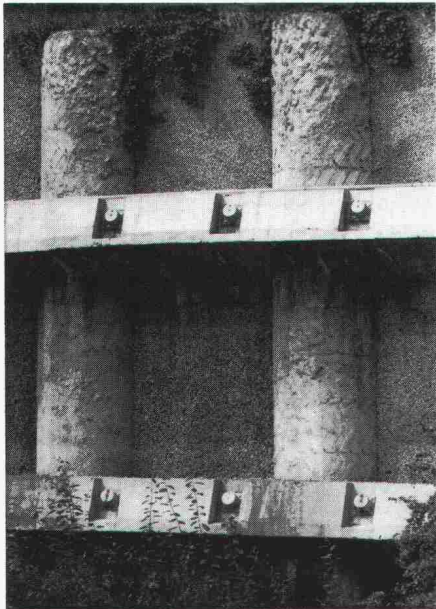

## Pfahlfundationen

- Bohrpfähle 125 + 150 cm  $\phi$
- Ortsbetonpfähle «DELTA»
- Fertigbetonpfähle
- Holzpfähle
- Presspfähle
- Wasserbauarbeiten
- Spundwände

**EGGSTEIN AG LUZERN**  
 Industriestrasse 16      Telefon 041 - 44 66 04

## Wirtschaftlich, kostensparend und für Ihre Bedürfnisse konstruiert!

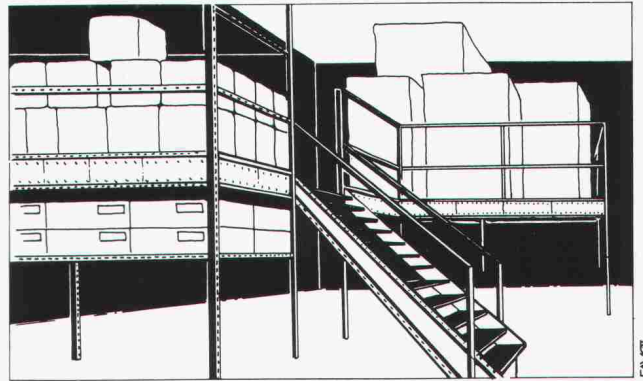

- Kragarmregale mit und ohne Dach
- Kragarmregal-Hallen
- Zwischenböden
- Raumtrennwände
- Palettenregale
- Tablarregale
- Sonderkonstruktionen



# FOCO

FOCO Forster AG, Lager- und Fördertechnik  
 Weidenstrasse 2, 4147 Aesch BL, Tel. 061 78 22 33, Fax 061 782 782

Ein Ergebnis aus 10 Jahren intensiver Forschung

Raumfugen für Beton

# Mastix

## Sicherheitsdichtung

Unverwüstlich, wasserdicht, leicht zu verlegen,  
 Mastix will Ihnen zeigen, zu was es fähig ist.

Verlangen Sie unverbindlich  
 unsere Dokumentation oder unsere VHS-Kassette .

Dokumentation     VHS-Kassette

Name/Unternehmen : \_\_\_\_\_

Adresse : \_\_\_\_\_

PLZ/Ort : \_\_\_\_\_

Tel. : \_\_\_\_\_

SYNTHESE

Mastix SA    Rte Aloys-Fauquez 28    CH-1018 Lausanne  
 Tel. 021/38 29 49    Fax 021/38 31 72

## Geheimtip für jedermann.

Die neuesten Trends, Produkte und Leistungen der Schweizer Bauwirtschaft mit 330 Ausstellern sind in unserer permanenten Ausstellung zu beschnuppern und zu vergleichen. Unser Fachpersonal ist gerne bereit, Ihnen bei der Suche von Produkten behilflich zu sein. Der Geheimtip zum Weitersagen.

Schweizer      Zürich  
**Baumuster-Centrale**

Schweizer Baumuster-Centrale Zürich SBC  
 Talstrasse 9, 8001 Zürich, Telefon 01/211 76 88/89  
**Von Leuten vom Bau. Für Leute, die bauen.**  
 Durchgehend geöffnet: Mo-Fr 8.30-17.30 h, Sa 8.30-12.00 h.

BRP 2



## Parkiersysteme und Unterstände für Velos, Mofas und Autos

Verlangen Sie  
 unsere ausführliche  
 Dokumentation:  
 Tel. 062/25 33 11  
 Fax 062/26 65 90



**Giroud-Olma**  
 Giroud-Olma AG  
 Maschinen- und Apparatebau  
 CH-4601 Olten



# Wegweisend, wenn's um Isoliersysteme geht!

Wancor AG

Althardstrasse 5    Zikadenweg 27    Rte de Bois-Genoud 1    Falkensteinerstr. 15  
8105 Regensdorf/ZH    3006 Bern    1023 Crissier/VD    4132 MuttENZ/BL  
Tel. 01/840 51 71    Tel. 031/41 47 41    Tél. 021/634 97 03    Tel. 061/61 23 00

LAMITHERM-/FAMISOL-Aussendämm-Systeme, WANCOR-DACH-Systeme,  
WANCOR-AKUSTIK-Systeme, Wärmedämmplatten STYROFOAM/HERAKLITH.

Für sicheres Isolieren am Bau

**w a n c o r**

## Flachdach- und Terrassen-Sanierung mit Thermoperl

Eine kostengünstige und sichere Möglichkeit für die Sanierung von schadhaften Flachdächern und Terrassen bietet die Firma Formtech AG in Wila ZH, mit der gewichtssparenden Gefälledämmung Thermoperl in Verbindung mit einer Flachdachplatte an.

Wenn sich auf einem einschaligen Flachdach Blasen aufgeworfen haben oder Wasser in Mulden steht, ist es nur noch eine Frage der Zeit, bis die Dachhaut ihre Funktion als wasserführende Schicht nicht mehr gewährleistet.

Ist das Flachdach oder die Terrasse erst einmal undicht, dringt Wasser ein, und zwar in der Regel unbemerkt, denn es tropft nicht sichtbar durch. Das Wasser hat Zeit, die Wärmedämmschicht zu durchfeuchten, und eine durchfeuchtete Dämmschicht ist unwirksam. Daher gilt es auch kleineren und kleinsten Flachdachschäden zu begegnen, bevor es

ernster wird. Mit Hilfe einer bituminierten Dämmstoffkörnung ist das kein Problem: diese ist beliebig formbar, so dass alle Unebenheiten ausgeglichen werden können und im gleichen Arbeitsgang das gewünschte Gefälle von mindestens 2% erreicht wird.

Ob Dach-, Terrassen- oder Dämmsanierung – in allen drei Fällen bildet Thermoperl eine homogene Fläche aus einem Guss, ist verrottungs- und hitzebeständig. Und bringt durch ihr geringes Gewicht (Rohdichte nur 250 bis 300 kg/m<sup>3</sup>) keine grosse zusätzliche Last auf's Dach.

### Flachdach-Sanierung mit Thermoperl und Thermoperl-Flachdachplatte:

Durch Kombination mit der Flachdachplatte reduziert sich der Mehrbedarf zum Verdichten von Thermoperl von 30% um die Hälfte. Nur noch 15% Überhöhung sind erforderlich. Die notwendige Verdichtung erfolgt durch das Begehen der Flachdachplatte.

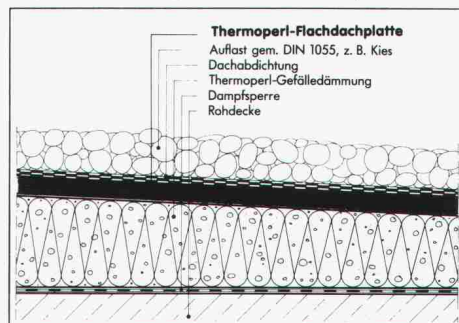

Das Material wird nach dem Anmischen mit Perlmix im gewünschten Gefälle über vorher ausgerichtete Lehren abgezogen. Nach dem Verdichten kann Thermoperl begangen werden.

Bitte senden Sie unverb. Unterlagen.

Firma \_\_\_\_\_

z. Hd. \_\_\_\_\_

Strasse \_\_\_\_\_

PLZ/Ort \_\_\_\_\_

Telefon \_\_\_\_\_

**FORMTECH**

Formtech AG  
Püntstrasse 2  
CH-8492 Wila

Telefon 052 45 25 13  
Telefax 052 45 24 18



# BEWEHRUNGSSUCHER PROFOMETER 3

Das Aufspüren der Stahlbewehrung im Beton ist dank Mikroprozessor spielend einfach. Millimetergenau misst das Gerät die Betondeckung. Weltneuheit: Erstmals ist es möglich, auch den Stabdurchmesser genau und zuverlässig zu messen.

PROCEQ SA · Riesbachstr. 57 · CH-8034 Zürich  
Tel. 01/383 78 00 · Fax 01/383 99 14

proceq

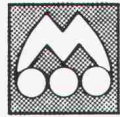

Platten kann man nicht schütten.

**MISAPOR**

Schaumglas-Schotter.  
Einfach & leicht.

Information & Dokumentation: **MISAG AG**, 7201 Untervaz  
Telefon 081 51 73 78  
Telefax 081 51 64 54

einzig

**Zeichenanlagen-Discount** der Schweiz

Zeichenmaschinen  
Zeichentische  
Planschränke/Leuchttische  
Büromöbel/CAD-Arbeitsplätze

erstklassige Qualität  
unschlagbare Preise  
garantierter Service

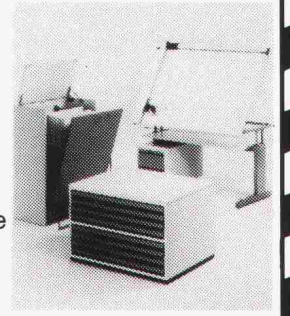

PrintMediaService 1

**JOMA-Trading AG**, Weiernstrasse 22  
8355 Aadorf, Tel. 052/61 41 11, Fax 052/61 20 51



Ingenieurschule Burgdorf  
Abt. Energietechnik  
Pestalozzistrasse 20  
3400 Burgdorf  
Tel. 034 22 61 61

Breitgefächerte Ausbildung  
Energieprobleme anpacken

Im einjährigen

**NACHDIPLOMSTUDIUM  
ENERGIETECHNIK**

werden jährlich

**24 ENERGIEINGENIEURE**

ausgebildet

- Ganzheitliches Denken
- Umfassendes Wissen
- Hintergrundinformationen
- Intensives Studium, Gruppenarbeiten, Seminarien, Praktika

Ganztagesstudium für Architekten und Ingenieure.

Beginn jeweils im Frühjahr

Unterlagen und Anmeldefomulare: 034 22 61 61

**THORO**

Sanierung und Schutz  
von Beton und Mauerwerk

ERHÄLTlich BEI  
IHREM  
BAUMATERIALHÄNDLER

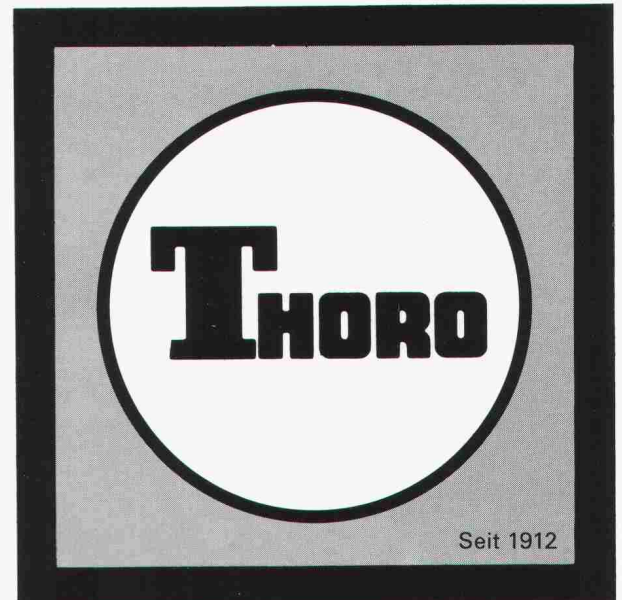

Seit 1912

Kundendienst:

Tel. 071/ 859 785  
021/6 357 721

Fax 071/ 859 786  
021/6 357 726

**BAUEN GEGEN L'ÄRM**

**LASTO-CALENBERG**  
Das System für besondere Ansprüche



FLÄCHENLOCHLAGER



PROCEQ SA  
Riesbachstrasse 57 · CH-8034 Zürich  
Tel. 01/383 78 00 · Fax 01/383 85 87

proceq



Wir suchen einen selbständigen, verantwortungsfreudigen

### Chefbauleiter

mit der erforderlichen Berufserfahrung für ein grosses und anspruchsvolles **Umbau- und Sanierungsprojekt** in Zürich-City (Bundesauftrag).

Vorbereitung der Ausführung ab Herbst 1990  
Ausführung ab 1992

Einarbeitung ist mit zunehmendem Einsatz ab sofort möglich, der definitive Eintritt kann auf einen späteren Zeitpunkt nach Vereinbarung erfolgen.

Wir orientieren Sie gerne über die der Spitzenposition entsprechenden Anstellungsbedingungen.

#### Stücheli Architekten

Genferstrasse 6, 8027 Zürich, Tel. 01 / 201 22 66

Welcher

### Architekt HTL

oder

### Bauleiter/Bauführer

sucht eine neue Herausforderung?

Wir suchen Verstärkung in unser junges, dynamisches Team für den Bereich Bauleitung, Submission und Rechnungswesen für unser Büro in Reinach oder Suhr. Eine umfassende EDV-Infrastruktur steht Ihnen zur Verfügung (EDV-Kenntnisse erwünscht).

Sie bringen Erfahrung und Freude an Ihrer verantwortungsvollen Arbeit mit, wir bieten Ihnen nicht alltägliche interessante Projekte und ein fortschrittliches Salär.

Wir freuen uns auf Ihre Bewerbung!



**Hans Hauri**, dipl. Architekt ETH/SIA AG  
5034 Suhr, Alte Gasse 8, Telefon 064 / 31 38 31  
5734 Reinach, Schoren 6, Telefon 064 / 71 17 67



## GRUNER AG

### INGENIEURUNTERNEHMUNG

Wir sind ein leistungsstarkes, unabhängiges, weitgehend von Mitarbeiteraktionären getragenes Ingenieurunternehmen. Unser Erfolg basiert auf persönlicher Achtung, Fachkompetenz und ständiger Weiterbildung unserer Mitarbeiter sowie auf einer bedarfsgerechten, modernen (Infrastruktur).

Für die Planung und Realisierung der in der Zukunft zu lösenden Verkehrsprobleme sind wieder Bauingenieure gefragt, die **technische und organisatorische Höchstleistungen** als Herausforderung empfinden. Zur Verstärkung unseres Teams suchen wir einen

# BAUINGENIEUR TUNNELBAU

der dank seiner Fachkompetenz, der Bereitschaft Verantwortung zu tragen und dem Verständnis für die interdisziplinäre Zusammenarbeit in der Lage ist, Grossprojekte in der Schweiz erfolgreich zu realisieren. Wir wenden uns dabei an einen unternehmerisch denkenden Fachmann, der bereits Erfahrung im Projektieren von anspruchsvollen Tunnelbauten vorzuweisen hat und motiviert ist, diese Herausforderung anzunehmen.

Die Anstellungsbedingungen und Aufstiegsmöglichkeiten entsprechen den hohen Anforderungen dieser Position. Unser Herr E. Ramer freut sich auf Ihre Kontaktnahme. Diskretion betrachten wir als selbstverständlich.

**GRUNER AG**  
Ingenieurunternehmung

Gellertstrasse 55  
CH-4020 Basel  
Tel. 061/312 76 20



## Tunnelbau - eine Herausforderung!

Unser Unternehmen ist in verschiedenen Kantonen mit langfristigen **Tunnel-Bauleitungen** beauftragt. Wir suchen je einen

### Bauingenieur ETH und HTL

der seine Laufbahn in der zukunftsorientierten Fachrichtung Tunnelbau fortsetzen möchte.

Nach einer gründlichen Einführung in die vielseitigen Bauleitungsaufgaben bieten wir Ihnen verschiedene interessante Einsatzmöglichkeiten.

Wir freuen uns auf Ihren Anruf oder Ihre schriftliche Bewerbung.

Für weitere Auskünfte steht Ihnen unser Herr R. Mühlethaler, Geschäftsleiter, oder Herr F. Greuter, Abteilungsleiter, gerne zur Verfügung.

**Ernst Winkler + Partner AG**, dipl. Bauing. ETH/SIA/ASIC, Ingenieur- und Vermessungsbüro  
Rikonerstrasse 4, 8307 Effretikon, Telefon 052 / 32 38 21

Unser neues Scan-Center bietet Dienstleistungen mit neuester EDV-Technologie an für Architekten, Haustechnik und Ingenieure. Als Bindeglied zu unserer Kundschaft suchen wir eine(n)

## Hochbau- zeichner(in)

mit einigen Jahren Berufserfahrung. Haben Sie Freude an CAD und EDV, sind Sie sich gewohnt, durch Kompetenz zu überzeugen, suchen Sie keinen Routine-Job, dann sind Sie der/die geeignete Bewerber(in). Ihre Aufgabe besteht darin, im täglichen Umgang mit Fachleuten unsere Dienstleistungen anzubieten, unseren Kundenstamm zu betreuen und auszubauen sowie Schulung und Seminare durchzuführen.

Unser Herr Norbert Marti erwartet gerne Ihre Bewerbung. Er ist auch bereit, Ihnen weitere Auskünfte zu erteilen.



Multitec AG  
Wankdorffeldstr. 66  
CH-3000 Bern 22

Tel. 031 42 00 75  
Fax 031 42 94 64  
Telex 911 954



### Ingenieurschule Burgdorf

Höhere Technische Lehranstalt  
des Staates Bern (HTL)

3400 Burgdorf, Pestalozzistrasse 20  
Telefon 034 / 22 61 61, Fax 034 / 23 15 13

Für die Abteilung **Architektur** unserer Schule suchen wir

## zwei hauptamtliche Dozenten

für die Fächer **Baurealisation**  
(Architekt, Teilzeitpensum  
12-14 Lektionen/Woche)

**Statik, Holz- und Stahlbau**  
(Bauingenieur, Teilzeitpensum  
14-18 Lektionen/Woche)

sowie

## einen nebenamtlichen Dozenten

für das Fach **Baugeschichte**  
(Architekt oder Kunsthistoriker,  
4 oder 8 Lektionen/Woche)

Stellenantritt: Frühjahr 1991

Voraussetzungen: - ETH- oder HTL-Abschluss oder gleichwertige Ausbildung  
- mehrjährige berufliche Erfahrung  
- nach Möglichkeit Lehrerfahrung

Für ausführlichere Informationen wenden Sie sich an unser Schulsekretariat.

Gerne erwarten wir Ihre handschriftliche Bewerbung zusammen mit Foto und Unterlagen über Ihre Ausbildung und Ihre Berufspraxis bis zum 12. Oktober 1990.

**Direktion Ingenieurschule Burgdorf**  
Pestalozzistrasse 20, 3400 Burgdorf



## ÖKO-Siedlung im Raum Zürich

Für das Projekt einer anspruchsvollen Wohnsiedlung mit 19 EFH, für welches die Planung (4 unabhängige Architekten) vor dem Abschluss steht, wird ein erfahrener

## Bauleiter 1991

gesucht. Nachdem jeder beteiligte Architekt «seine» Häuser geplant hat, ist ein äusserst flexibler Fachmann als Leiter der Ausführung gefragt. Der ökologische Aspekt ist in diesem Projekt sehr bedeutsam. Der gesuchte Bauleiter muss jedoch nicht unbedingt Fachmann auf diesem Gebiet sein. Hingegen wird ernsthaftes Interesse an umweltfreundlichem Bauen vorausgesetzt. Die planenden Architekten werden ihn mit ihrer einschlägigen Erfahrung unterstützen.

Weitere Auskünfte erteilt gerne  
**Philipp Koch**, Stiegstrasse 39, 8134 Adliswil  
Tel. 01 / 710 26 64 (vormittags)

*Für unseren Fachbereich*

### Marketing/Akquisition

*suchen wir einen*

## Baufachmann/Baukostenplaner

*Ihre Aufgabe umfasst vor allem die selbständige Erarbeitung von Generalunternehmerofferten, kann aber bei Eignung auch die umfassende Projektentwicklung und -bearbeitung von Bauvorhaben bis zur Baureife beinhalten. Sie haben ferner Gelegenheit, bei der Akquisition von GU-Mandaten mitzuwirken, d.h. vor Ort unsere anspruchsvolle Kundschaft zu beraten.*

*Sie sind Architekt HTL, evtl. Hochbauzeichner und bringen einige Jahre Baupraxis mit. Sie sind initiativ, schätzen Selbständigkeit und Verantwortung sowie eine angenehme Teamarbeit. EDV-Anwenderkenntnisse sind von Vorteil, aber nicht Bedingung.*

*Gerne erwarten wir Ihren Anruf oder Ihre Bewerbung an die Leiterin unseres Personaldienstes, Frau R. Busslinger.*

**GöhnerAG**  
Generalunternehmung  
Immobilien



Hegibachstrasse 47, Postfach  
8032 Zürich, Telefon 01 / 384 8111



CONFIDA CONSULTING AG

Im Auftrag eines grösseren Ingenieurbüros in der Region Basel suchen wir Kontakt zu einem initiativen

## Bauingenieur ETH

Seine Hauptaufgabe besteht in der technischen Gesamtleitung und Koordination eines sehr anspruchsvollen Infrastruktur-Projekts mit einer Investitionssumme von über einer halben Milliarde Franken.

Für diese Position werden ein fundiertes technisches Wissen und Können, mehrere Jahre Erfahrung in der Projektierung und Projektleitung von städtischen Tiefbauten, Tunnel- oder Bahnbauten sowie gute Führungseigenschaften und Verhandlungsgeschick verlangt.

Durch die Übernahme einer Hauptfiliale wird der Einstieg in die erweiterte

## Geschäftsleitung

vorbereitet. Attraktive Anstellungsbedingungen sind eine Selbstverständlichkeit.

Wir freuen uns, Ihnen in einem Gespräch diese Aufgabe vorzustellen. Bitte rufen Sie Herrn H. Knellwolf an oder senden Sie Ihre Bewerbungsunterlagen. Diese werden absolut vertraulich behandelt und nur mit Ihrer ausdrücklichen Einwilligung an unseren Auftraggeber weitergeleitet.

Confida Consulting AG

CH-9400 Rorschach      Telefon 071 / 41 02 60  
Signalstrasse 12      Telefax 071 / 41 04 14  
CH-8024 Zürich, Postfach      Telefon 01 / 251 20 60  
Rämistrasse 25      Telefax 01 / 251 12 16



# Bauingenieure ETH oder HTL

für die Bearbeitung von Bauwerken in Stahlbeton, Stahl und Holz

Als mittelgrosses Ingenieurbüro erbringen wir seit 25 Jahren in den verschiedensten Bereichen anspruchsvolle Bauingenieurleistungen und Sie sollen uns dabei helfen!

- eine entwicklungsfähige Stelle, anspruchsvolle und vielseitige Tätigkeit
- fortschrittliche Anstellungsbedingungen, Weiterbildung in vielen Bereichen
- Mitarbeit in der Software- Entwicklung oder in anderen Sparten möglich

**Zumbrunn & Junker AG**

Bauingenieurleistungen für Hoch- und Tiefbauten

CH-8404 Winterthur Schiltwiesenweg 7 Postfach 17 Telefon 052 27 27 28 Fax 052 27 28 26

**ZUJUAG**

Engineering

## Sprungbrett zur Selbständigkeit

Mein Auftraggeber ist dipl. Bauingenieur ETH/SIA und geniesst im ganzen Kanton Luzern den Ruf eines erfahrenen Fachmannes. Sein mittelgrosses Ingenieurbüro bearbeitet vielseitige und oft anspruchsvolle Projekte für behördliche und private Auftraggeber, zu denen langjährige Vertrauensbeziehungen bestehen. In einem Alter, wo er sich allmählich etwas entlasten möchte, steht er einer ständig wachsenden Auftragsfülle gegenüber; im weiteren sind keine familieneigenen Nachfolger in Sicht. Daher sucht er einen

## dipl. Bauingenieur als künftigen Partner

Einem fachlichen Allrounder mit soliden Statikkenntnissen, gewandtem Auftreten und unkompliziertem Naturell wird rasch umfassende Auftragsverantwortung zuwachsen; bei Bewährung ist die Etablierung eines teilhaberschaftlichen Verhältnisses geplant. Unternehmerische Interessen, vorzugsweise mit ETH-Abschluss, richten ihre dokumentierte Bewerbung mit handschriftlichem Begleitschreiben und Angabe des bisherigen Salärniveaus an den beauftragten Personalberater, der die strikte Einhaltung von Diskretionswünschen und Sperrvermerken garantiert:

**Dr. S. Spörl**

Neustadtstrasse 7, 6003 Luzern  
Telefon 041 / 23 16 10  
(Anrufe vorzugsweise 9-11 Uhr)

## AG FÜR PERSONALBERATUNG ZÜRICH

### Für das in eine bedeutende Dienstleistungsgruppe eingebettete Architekturbüro

(Sitz Zürich) suchen wir einen qualifizierten

## Architekten

als verantwortlichen

## Leiter von Projekten

Im Vordergrund der verlangten Qualitäten stehen neben den entwerferischen Begabungen vor allem das Planungs- und Organisationstalent, das Geschick im Verhandeln mit Behörden, Bauherren und Unternehmern sowie die Fähigkeit, in Zusammenarbeit mit dem unterstellten Team konstruktiv einwandfreie wie auch wirtschaftlich vertretbare Lösungen auszuarbeiten. Das zu bearbeitende Spektrum reicht von EFH- und MFH-Überbauungen über Verwaltungs- und Industriebauten bis zu Shopping-Centers, Infrastruktur- und Umbauten. Modernste Arbeitsinstrumente wie beispielsweise CAD stehen zur Verfügung.

Architekten, welche an dieser Stellung im Rahmen eines zukunftssicheren Unternehmens Interesse zeigen, erteilen wir gerne weitere Auskünfte. Wir bitten unter Zusicherung der Diskretion um einen Anruf oder eine Kurzzofferte.

**AG FÜR PERSONALBERATUNG ZÜRICH**

TALSTRASSE 20

8001 ZÜRICH

TEL. 01 221 36 96



Für die selbständige Bearbeitung von Neubauten und anspruchsvollen Sanierungsprojekten suchen wir

## Hochbauzeichner/ Hilfsbauleiter(in)

Nebst überdurchschnittlichem Salär, für welches wir Einsatz und Engagement erwarten, offerieren wir Ihnen Weiterbildungsmöglichkeiten, z.B. in EDV oder in Spezialbereichen des Sanierungswesens.

Gerne erwarten wir Sie zu einem unverbindlichen Gespräch.

**Beyeler + Partner**, Telefon 061 / 921 69 66  
Kanongasse 19, 4410 Liestal

Gesucht in kleineres Ingenieurbüro

## ein jüngerer Bauingenieur HTL

Das Haupttätigkeitsgebiet umfasst statische Berechnungen, Devisierungen und Baukontrollen im Stahlbeton und Stahlbau. Viele interessante Objekte warten darauf, durch Sie bearbeitet zu werden. Der Stellenantritt wäre auf Januar 1991 erwünscht.

Bitte richten Sie Ihre Offerte schriftlich oder mündlich an:

**P. Osterwalder**, dipl. Ingenieur ETH  
Ingenieurbüro für Hoch- und Tiefbau  
Seebacherstrasse 4, 8052 Zürich  
Tel. 01/302 22 33 oder 054/45 13 99

## Gesucht junger Bauingenieur HTL

Wir suchen nach Vereinbarung bzw. auf Ende Jahr 1990 einen jungen Bauingenieur HTL für den Tief- und Hochbau als rechte Hand des Geschäftsinhabers.

Auf Ihren Anruf oder Ihre schriftliche Bewerbung freuen wir uns.

**A. Güber AG**, Ingenieurbüro  
Herrengasse 3, 6430 Schwyz, Tel. 043 / 21 68 21

***Inserate bitte frühzeitig aufgeben!***



## HEINZELMANN & CO. AG INGENIEURBÜRO

Altenburgerstrasse 49, 5200 Brugg, Telefon 056 41 69 61

Wir sind ein leistungsstarkes und zukunftsorientiertes Ingenieurbüro mit über 30 Mitarbeitern, zentral gelegen und in eigenem, modernem Bürohaus.

Für die Bearbeitung interessanter und langfristiger Projekte, unter anderem im öffentlichen Verkehr, im Untertage- und Siedlungswasserbau haben wir ausbaufähige Stellen als

## Projektleiter Tiefbau

mit konkreten Aufstiegsmöglichkeiten und als

## Sachbearbeiter Tiefbau

zur Bearbeitung interessanter Projekte zu vergeben. Wir richten uns deshalb an junge, unternehmerisch denkende

# BAUINGENIEURE HTL

mit Erfahrung im allgemeinen Tief- oder Untertagebau, mit Eigeninitiative, Fachkompetenz und der Bereitschaft zu interdisziplinärer Arbeitsweise und zur Weiterbildung.

Als Gegenleistung bieten wir Ihnen ein hohes Mass an Eigenverantwortung und der Stelle entsprechende finanzielle und soziale Rahmenbedingungen. Bei Eignung besteht die Möglichkeit, nebst Projektleitungen Führungsaufgaben zu übernehmen.

Wir freuen uns auf Ihre Bewerbung. Kontaktperson ist Herr P. Heinzelmann.



**Baustellenchef für ein  
Grossprojekt in der  
Zentralschweiz,  
Fachrichtung Tiefbau**

Unsere Mandantin ist ein gesamt-schweizerisch tätiges Bauunternehmen. Sie zeichnet für die Leitung dieses Vorhabens, das sich auf etwa 5 Jahre erstreckt. Für die selbständige, fachliche und soziale Führung der Belegschaft suchen wir den Kontakt zu einem

**BAUINGENIEUR**  
mit  
**unternehmerischem Flair**

Als Vorgesetzter eines Kaderteams sind Sie verantwortlich für die erfolgreiche Ausführung dieses Projektes. Sie gelten zudem als kompetenter Gesprächspartner für die Organe der Bauherrschaft. Diese aussergewöhnliche Position bietet dem Stelleninhaber nebst einem überdurchschnittlichen Salär und Spesenregelung eine attraktive Zukunft innerhalb des Unternehmens, auch nach erfolgtem Abschluss dieses Bauvorhabens. Auf Ihre Kontaktnahme in der von Ihnen gewünschten Form freut sich der beauftragte Berater, Herr R. Glauser, **PERSO-NAL SIGMA**, Inseliquali 8, 6002 **LUZERN**, Tel. 041/24 44 88.

P.S.

MEHR ALS EINE STELLE



**H&P**

Unser Kunde verfügt mit hochbelastbaren Konstruktionsteilen aus vorfabriziertem Beton über eine gute Marktstellung. Für die

**Abteilung zentrale technische Dienste**

sucht er durch uns einen **teamorientierten**

**Bauingenieur HTL**

(Bautechniker oder ähnliche Ausbildung)

Die vielfältigen und anspruchsvollen Aufgaben umfassen die Mitwirkung bei der Entwicklung, Konstruktion und Berechnung von statisch hochbeanspruchbaren Bausystemen sowie bei der Qualitätssicherung in der Herstellung bekannter und neuer Produkte. Bei entsprechender Eignung ist auch ein Einsatz in der Kundenberatung vorgesehen.

Die Stelle eignet sich für einen initiativen, vielseitig interessierten Fachmann, der sich durch die Übernahme von neuen Aufgaben eine entwicklungsfähige Position schaffen will. Unser Auftraggeber bietet neben einer fundierten Einarbeitung und Förderung der Weiterbildung auch die dem Einsatz und Leistungswillen angemessene Dotierung. Der Arbeitsort liegt mitten im **Kanton Aargau**, in unmittelbarer Nähe zur N1.

Unser Herr W. Häfliger orientiert Sie im Detail über alle weiteren Belange und freut sich auf Ihre Kontaktnahme unter Kennziffer 4893. Absolute Diskretion ist selbstverständlich.

**HÄFLIGER & PARTNER**

**UNTERNEHMENSBERATUNG**

CH-5430 Wettingen Alberich Zwysig-Strasse 81 Tel. 056 27 12 12

**Verkehrsplanung im  
Spannungsfeld von Stadtent-  
wicklung und Städtebau**

Möchten Sie sich dieser faszinierenden Aufgabe in einem neuen Arbeitsgebiet des Stadtplanungsamtes Bern als

**Verkehrsingenieur/in**

widmen?

Sie haben die Chance, für die 90er Jahre neue Wege in der städtischen Verkehrsplanung unter Beachtung der Umwelt, der Lebensqualität in der Stadt und wirtschaftlicher Gesichtspunkte zu entwerfen.

Sie sind ein/e aussichtsreiche/r Bewerber/in, wenn Sie ein abgeschlossenes Bauingenieur-Studium nachweisen können, stadtplanerische Gesamtzusammenhänge kreativ nutzen und bereits Erfahrungen im Verkehrswesen sammeln.

Haben Sie Fragen?  
Herr Peter Leuthardt, Verkehrsingenieur, Telefon 031/ 68 69 50, wird sie Ihnen gerne beantworten.

Ihre handschriftliche Bewerbung senden Sie bitte an



**Dr. Ing. Jürg Sulzer, Stadtplaner  
Stadtplanungsamt Bern  
Schwarztorstrasse 9, 3001 Bern**





Bezzola AG  
Bauunternehmung Malerei Gipserei  
Orpundstrasse 8 2500 Biel

**Bezzola**

Wir sind eines der führenden Bauunternehmen auf dem Platze Biel und suchen per sofort oder nach Vereinbarung einen

## Bauingenieur

für den Bereich Tiefbau.

Diese Kaderposition beinhaltet:

- die Führung der Abteilung Tiefbau
- Beratungen von Projektierungsbüros und das Ausarbeiten von Bauvorgängen
- die Mitarbeit bei der Einführung von speziellen Baumethoden
- den Einsitz in die Geschäftsleitung

Baufachleute, die sich angesprochen fühlen, melden sich bitte schriftlich bei

**Bezzola AG**, Orpundstrasse 8, 2504 Biel

Wir suchen den

## BAUINGENIEUR HTL/ETH

dessen Berufsziel ein eigenes Ingenieurbüro ist.

Unser Kunde ist Inhaber eines erfolgreichen Bauingenieurbüros in Luzern. Der Tätigkeitsbereich umfasst Neu- und Umbauten in Stahlbeton, Stahl und Holz. In seinem Auftrag dürfen wir die mittelfristige Nachfolge regeln.

Sie haben fundierte Kenntnisse und Erfahrungen in Konstruktion und Bauleitung von Ingenieurbauten, viel Eigeninitiative und Flexibilität, grosse Einsatzbereitschaft.

Wir bieten Ihnen die Möglichkeit, vorerst als Partner sich gründlich auf die Übernahme vorzubereiten.

Unser Personalberater Thomas Lötscher von ADIA Luzern gibt Ihnen gerne diskret und unverbindlich jede weitere Auskunft. Er freut sich auf Ihren Anruf.

**Dauerstellen. ADIA**  
placement

Löwencenter, Zürichstr. 9, 6004 Luzern, Tel. 041/51 63 01

## Wasser- und Grundbau Risiko und Umweltschutz

Wir sind ein grösseres Ingenieurbüro mit attraktiven Aufträgen und fortschrittlichen Arbeitsbedingungen an guter Verkehrslage am Stadtrand von Zürich (Rehalp).

Sind Sie ein jüngerer

## dipl. Bau- oder Kulturingenieur ETH

mit Interesse an Hochwasserschutz- und Risikoanalysen? Finden Sie Gefallen am konstruktiven Wasser- und Grundbau? Möchten Sie gerne zeitgemässe Probleme im Umweltschutz bearbeiten und Ihr theoretisches und praktisches Wissen im kollektiven und interdisziplinären Team anwenden und vertiefen?

Wir freuen uns über Ihre telefonische oder schriftliche Kontaktnahme mit unseren Herren H.W. Weiss oder J.W. Tschopp.

**Basler & Hofmann**

Forchstr. 395 Ingenieure und Planer AG  
8029 Zürich  
Telefon 01 / 55 11 22





## KANTON SCHWYZ

Das Amt für Raumplanung sucht eine(n) qualifizierten, verantwortungsbewussten

### Raumplaner(in) oder Architekten(in)

Der Aufgabenbereich ist vielseitig und interessant. Neben der Bearbeitung von Bauvorhaben, insbesondere auch in gestalterischer Hinsicht, stehen Aufgaben der Richt- und Nutzungsplanung im Vordergrund. Ihre Tätigkeit umfasst auch die Beratung von Gemeinden, kantonalen Dienststellen und Privaten.

Wir stellen uns einen Mitarbeiter vor, der nebst einem Hochschul-/ HTL-Abschluss bzw. einer gleichwertigen Ausbildung möglichst auch Berufserfahrung mitbringt und an einer interdisziplinären Zusammenarbeit in einem kleinen Team interessiert ist.

Wir erwarten selbständige Arbeitsweise, Teamfähigkeit sowie Gewandtheit im mündlichen und schriftlichen Ausdruck.

Wir können Ihnen eine zeitgemässe Entlohnung und gute Sozialleistungen im Rahmen der kantonalen Dienst- und Besoldungsverordnung sowie ein angenehmes Arbeitsklima und eine weitgehend selbständige Arbeitsweise bieten.

Herr M. Weber, Chef des Amtes für Raumplanung (Telefon: 043/24 20 05), steht Ihnen für nähere Auskünfte gerne zur Verfügung. Handschriftliche Bewerbungen mit Foto und den üblichen Unterlagen richten Sie bitte bis 24. September 1990 an den Vorsteher des Justizdepartementes, M. Kürzi, Postfach 260, 6430 Schwyz.

Justizdepartement

Planung von mess-, steuer- und regelungstechnischen Anwendungen

dina ing.ag

Wir sind ein junges expandierendes Ingenieur-Büro auf dem Gebiet der MSR- und Elektrotechnik mit Schwerpunkt Chemieanlagenbau.

Für den Bereich **Automatisierung** suchen wir einen

### Projektingenieur (ETH/HTL)

#### Ihre Aufgaben:

- Leitung einer Fachbereichsgruppe
- Projektleitung
- Übernahme von Verantwortung für Basic- und Detailengineering

#### Ihre Basis:

- Techn. Studium, idealerweise der Fachrichtung Verfahrenstechnik/Automation
- mehrjährige Berufserfahrung, idealerweise auf dem Gebiet des Chemieanlagenbaus
- Führungsqualitäten und Initiative

#### Unser Angebot:

- vielseitige interessante Aufgaben
- computerunterstütztes Engineering
- Einsatz moderner Prozessleitsysteme
- guter Teamgeist in überschaubaren Organisationseinheiten
- ein der Position entsprechendes Salär, ausgebaute Sozialleistungen

Ihre vollständigen Bewerbungsunterlagen richten Sie bitte an: dina ing. ag, Fasanenstr. 121, 4058 Basel, Tel. 061 / 681 28 27

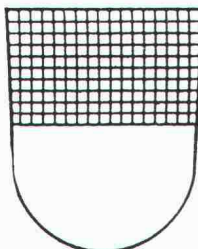

## Kanton Freiburg

### Freie Stellen

## ARCHITEKT HTL

### beim Gebäudedepartement

Tätigkeitsgebiet: Projektierung und Leitung von Bau- und Unterhaltarbeiten an Gebäuden des Staates. Anforderungen: Architekt HTL oder gleichwertige Ausbildung; einige Jahre Berufserfahrung; Fähigkeit, selbständig zu arbeiten; französische oder deutsche Muttersprache mit guten Kenntnissen der anderen Sprache. Stellenantritt: 1. November 1990 oder nach Vereinbarung. Auskünfte: Gebäudedepartement, Tel. 037 / 25 37 80 oder 25 37 85. Anmeldefrist: 28. September 1990. Ref. 3604.

Schriftliche Bewerbungen mit Lebenslauf, Foto, Zeugniskopien und Referenzen sind, mit **Angabe der Referenznummer des Inserates**, an das Personalamt des Staates, Joseph-Piller-Strasse 13, 1700 Freiburg, zu richten.

## Abegg Unternehmensberatung AG

Rekrutierung von Kader und Spezialisten

Für eine renommierte **Beratungsfirma in Bern** suche ich einen

### Bauingenieur ETH

der als Berater im Rahmen diverser

### Forschungsprojekte

sowie in anderen Ingenieurprojekten eingesetzt werden kann.

Sie haben ein Studium an der ETH als Bauingenieur abgeschlossen und verfügen insbesondere über gute Kenntnisse in Bodenmechanik, Grundbau, Mechanik sowie in numerischer Mathematik, Methode finiter Elemente und Kontinuumsmechanik. Im Einsatz von EDV für Modellrechnungen sind Sie ebenfalls erfahren.

Sie werden Ihre Projekte sehr selbständig bearbeiten, pflegen aber auch rege Kontakte zu den Fachleuten der Auftraggeber sowie firmenintern zu den anderen Mitarbeitern.

Wenn Sie daran interessiert sind, sich auf der Basis Ihrer guten Grundausbildung und Fähigkeiten zu einem **Fachmann auf einem Spezialgebiet des Ingenieurwesens** zu entwickeln, kann Ihnen hier die Gelegenheit dazu geboten werden.

Ich würde Sie gerne persönlich kennenlernen, um Sie über Firma, Aufgabe und Anstellungsbedingungen zu informieren. Senden Sie mir bitte vorher Ihre Bewerbungsunterlagen oder rufen Sie mich an.

Johannes A. Abegg, lic. oec. publ.  
Löwenstrasse 2, 8001 Zürich  
Telefon 01/212 22 22  
Telefax 01/212 03 50



# LOCHER

Wir möchten den Mitarbeiterstab unserer Abteilung **Architektur** ergänzen und suchen

## Architekten HTL · Hochbautechniker · Bauleiter

mit einigen Jahren praktischer Erfahrung. Für Ihre Initiative wird Ihnen breiter Raum gegeben. Ihre Verantwortung und Ihren Willen zur gemeinschaftlichen Leistung werden wir würdigen.

Die Mitarbeit in unserem Architekturbüro umfasst Planung, Projektleitung, Bauleitung für Neu- und Umbauten. Sie wirken mit im Rahmen unserer Tätigkeit als Generalunternehmer für spezielle Aufgaben.

Wir erwarten ideenreiche, vielseitige Mitarbeiter für alle Gebiete des Hochbaus.

Wenn Sie berufliche Entwicklungsmöglichkeiten bei uns nutzen wollen, schreiben Sie uns oder rufen Sie uns an.

**Locher & Cie AG**, Bauingenieure und Bauunternehmer, Pelikan-Platz 5, 8022 Zürich

Auskunft erteilt Ihnen gerne Herr L. Damin, **Tel. 01 / 211 56 00**



Abwechslung unseren Büroallgewohnt, mit gen konfrontiert zu spüren und auf ver-  
ten: Studien zur **Gestaltung** eines Platzes, einer Strasse oder eines einzelnen Strassengeviertes, die Veranschaulichung von Eingriffen in öffentliche Aussenräume sind ebenso unser "tägliches Brot", wie **planerische und städtebauliche Konzepte** und Strategien. Das Stadtentwicklungskonzept steht als nächste Aufgabe an.

bestimmt tag. Wir sind uns neuen Herausforderungen werden, den **Puls der Zeit** auf verschiedensten Ebenen zu arbeiten:

Wir möchten unser kleines **Team** erweitern durch eine/einen **Architektin/Architekten** oder **Raumplanerin/Raumplaner**. Teamfähigkeit und **Kreativität** sind uns ebenso wichtig, wie die Fähigkeit, auch in komplexen Zusammenhängen zukunftsgerichtete und konsensfähige Lösungen zu erarbeiten.

Fühlen Sie sich herausgefordert? Dann vereinbaren Sie doch einfach unter (031) 68 75 10 ein Gespräch mit dem Stv. Bauplaner Matthias Wehrin, Architekt/Planer BSP/SWB/SIA. Oder senden Sie gleich Ihre Bewerbung mit den üblichen Unterlagen an die folgende Adresse:

Dr.-Ing. Jürg Sulzer, Stadtplaner, Stadtplanungsamt Bern  
Schwarztorstrasse 9, Postfach 8332, 3001 Bern



## Gewerbe-, Industrie- und Verwaltungsbauten

Unser Auftraggeber ist eine kleinere, überblickbare und dynamische Generalunternehmung mit Sitz in Zürich-Nord. Sie profiliert sich erfolgreich dank überdurchschnittlicher Qualität und langjährigem Know-how als Spezialist für Gewerbe-, Industrie- sowie Verwaltungsbauten und realisiert Grossprojekte (z.B. ein Gewerbehäus für 80 Mio.). Zur Verstärkung des kleinen Teams und zum weiteren Ausbau der Geschäftstätigkeit suchen wir Kontakt zu einem qualifizierten

## GU-Projektleiter

dessen Aufgabengebiet folgende Schwerpunkte umfasst:

- Leitung von GU-Aufträgen unter besonderer Beachtung von Ausführungsterminen, Qualität und Baukosten
- Führen von Verhandlungen mit Bauherren, Unternehmen und Behörden
- Einsatz, Koordination und Überwachung von Unternehmen und Spezialisten sowie Führen der unterstellten Mitarbeiter

Einem **Architekten oder Bauingenieur HTL/ETH** mit mehrjähriger Erfahrung in Projekt- oder Bauleitung bietet diese anspruchsvolle und entwicklungsfähige Position ein Tätigkeitsfeld, in dem er unternehmerisch denkend sehr selbständig wirken kann. Wir stellen uns eine engagierte und führungsstarke Persönlichkeit vor, die mit Organisations- und Verhandlungsgeschick sowie konstruktiver Zusammenarbeit bedeutende Bauvorhaben realisieren will.

Alter: ca. 35–45 Jahre

Interessenten bitten wir, sich schriftlich oder telefonisch mit Herrn René Holenstein oder seiner Assistentin, Frau G. Niederberger, in Verbindung zu setzen. Selbstverständlich sichern wir Ihnen **absolute Diskretion** zu.



**ATAG Unternehmensberatung**

MITGLIED VON ERNST & YOUNG INTERNATIONAL

ATAG Unternehmensberatung, Kaderselektion  
Postfach, 8022 Zürich, Telefon 01 202 59 50





Unser Auftraggeber ist ein renommiertes Ingenieurbüro mit einer erfolgreichen Vermessungsabteilung.

Wir suchen Kontakt zu einem initiativen

## Vermessungs- ingenieur

der anspruchsvolle und abwechslungsreiche Vermessungsaufgaben übernimmt und beim Aufbau der Satelliten-Vermessung mitarbeitet.

Diese Position eignet sich für einen Vermessungsfachmann, der neben den täglichen Aufgaben auch an der Weiterentwicklung des Dienstleistungsangebotes mitarbeiten will. Freude an Teamarbeit sowie Verhandlungsgeschick werden vorausgesetzt.

Wenn Sie Mitglied dieser erfolgreichen Gruppe werden wollen, bitten wir Sie, sich mit Herrn H. Knellwolf in Verbindung zu setzen oder uns Ihre Bewerbungsunterlagen zuzusenden. Diskretion ist für uns eine Selbstverständlichkeit.

Confida Consulting AG

CH-9400 Rorschach	Telefon 071 / 41 02 60
Signalstrasse 12	Telefax 071 / 41 04 14
CH-8024 Zürich, Postfach	Telefon 01 / 251 20 60
Rämistrasse 25	Telefax 01 / 251 12 16



## Internationale Kontakte

Die traditionsreiche Unternehmensgruppe Sprecher Energie mit Produktionsstätten in der Schweiz, Deutschland, Österreich und Brasilien sowie Vertretungen in allen Erdteilen ist auf dem Gebiet der Energieverteilung erfolgreich tätig.

Für unser Departement Gesamtanlagen, das international als Generalunternehmer schlüsselfertige Unterwerke erstellt, ist infolge Pensionierung des jetzigen Inhabers die Stelle des

## Sektionsleiters Technik Bau

wieder zu besetzen.

**Wir erwarten:** Abgeschlossene Ausbildung der Fachrichtung Bauingenieurwesen oder Architektur, Erfahrung im konstruktiven Ingenieurbau und in der Kostenerfassung, Fähigkeit, eine kleine Gruppe von Mitarbeitern zu führen, Freude an interdisziplinärer Arbeit mit Elektroingenieuren, Sprachgewandtheit in Englisch, Bereitschaft zu Auslandsreisen.

**Wir bieten:** Führungsposition mit hohem Verantwortungsgrad, die entsprechend dotiert ist, selbständige Tätigkeit in einem kreativen Umfeld, gründliche Einarbeitung in das firmenspezifische Know-how, engagiertes Team mit individueller Arbeitszeit, gute Sozialleistungen.

Stellenantritt nach Übereinkunft.

Sind Sie an dieser Position interessiert? Dann richten Sie bitte Ihre Bewerbungsunterlagen an die Personalabteilung unseres Hauses. Herr H. Fellmann (Telefon 064/45 35 05) steht Ihnen gerne für weitere Informationen zur Verfügung und freut sich auf Ihre Kontaktaufnahme.

**Sprecher Energie AG, 5036 Oberentfelden AG**



Entwicklungsmöglichkeiten für

## Hochbauzeichner(in)

als technische(r) Assistent(in) am Puls eines breitgefächerten Baugeschehens.

### Aufgabenbereich:

- selbständige Betreuung von Bauinteressenten und Bearbeitung von Baugesuchen bis zur Bauabnahme als Kontaktperson für einen Stadtsektor
- Spezialgebiet Feuerschutz gemäss Feuerschutz-Gesetzgebung für das ganze Stadtgebiet

### Anforderungen:

- abgeschlossene Berufslehre als Hochbauzeichner(in) oder gleichwertige Ausbildung
- Selbständigkeit und Initiative
- Gewandtheit im mündlichen und schriftlichen Verkehr
- Kontaktfreude und Teamfähigkeit

### Wir bieten:

- selbständige und abwechslungsreiche Tätigkeit in einem kleinen, eingespielten Team
- Möglichkeit für Weiterbildung
- zeitgemässe Entlohnung und Sozialleistungen
- Einzelbüro
- gleitende Arbeitszeit

Wenn Sie an der beschriebenen Tätigkeit interessiert sind, richten Sie Ihre Bewerbung mit den üblichen Unterlagen an das Hochbauamt der Stadt Frauenfeld, Postfach, 8500 Frauenfeld.

Eintritt: sofort oder nach Vereinbarung

Für mündliche Auskünfte steht Ihnen der Chef des Hochbauamtes, F. Surber, Telefon 054 / 24 52 81, gerne zur Verfügung.

Hochbauamt

## Flückiger Lehmann Schaffner Ingenieure und Planer Worb/Boll



3076 Worb · Richigenstrasse 4 · Telefon 031 83 40 24    3067 Boll · Bernstrasse 6 · Telefon 031 83 45 55

*Zur Verstärkung unseres aufgestellten,  
jungen Teams suchen wir*

**Bauingenieur ETH/HTL  
( Fachrichtung Statik )**

*Als Stellvertreter des Abteilungsleiters warten vielfältige, interessante Aufgaben auf Sie.*

*In unserem neu bezogenen Büro stehen Ihnen moderne EDV - Hilfsmittel zur Verfügung.*

*Interessenten melden sich telefonisch  
oder schriftlich bei unserem Herrn E.  
Flückiger unter Tel. 031 83 40 24.*

Statik · Stahlbetonbau · Holzbau · Kanalisationen · Abwasserreinigung  
Wasserversorgungen · Strassenbau · Ortsplanungen · Beratungen · Expertisen



# EMPA

## DÜBENDORF

In unserem Ressort Baustoffe suchen wir eine qualifizierte Persönlichkeit für die

### Leitung der Abteilung Massivbau

mit insgesamt vierzehn Mitarbeitern und hohem Leistungsniveau.

Die Gebiete der Abteilung umfassen Stahlbeton, Spannbeton, Verbundbauweise, Schrägkabelbrücken und Mauerwerke. Dabei stehen Elemente, Bauteile oder Systeme als Ganzes im Vordergrund.

Sie sind verantwortlich für die optimale Auftragsabwicklung, für das zielstrebige Erweitern der Forschungs- und Entwicklungsaktivitäten, für die interdisziplinäre Zusammenarbeit sowie für die Zusammenarbeit mit Industrie und Hochschule. Dazu werden Sie auch in nationalen und internationalen Fachgremien mitwirken.

Als dipl. Bauingenieur ETH sollten Sie über Führungspraxis und entsprechende Berufserfahrungen verfügen. Verhandlungsgeschick, gute Fremdsprachenkenntnisse in E/F sowie Gewandtheit im schriftlichen Ausdruck sind weitere Voraussetzungen.

Wir offerieren Ihnen eine anspruchsvolle Position in einem interessanten Umfeld. Für erste Auskünfte steht Ihnen Herr H. Fritz gerne zur Verfügung. Herr M. Hartmann vom Personalwesen freut sich auf Ihre Bewerbung mit den üblichen Unterlagen.

# EMPA

## DÜBENDORF

Eidg. Materialprüfungs- und Forschungsanstalt  
Ueberlandstrasse 129, 8600 Dübendorf, Tel. 01 823 55 11

### Bauleiter(in)

(Architekt/in HTL/Bauzeichner/in)

Joachim Mantel und Team  
Architekt ETH/SIA/SWB  
Tösstalstrasse 61, 8400 Winterthur  
Telefon 052 / 28 47 21

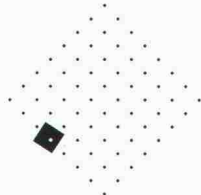

Wir sind ein kleines Büro mit interessanten Bauaufgaben und suchen **initiativen, qualifizierten**

### Hochbauzeichner

Wollen Sie Ihre Fähigkeiten voll einsetzen?

Gerne erwarten wir Ihren Anruf zu einem gemeinsamen Gespräch (auch ausser Bürozeit), 01 / 910 90 04.

**S. Saur**, dipl. Architekt ETH, Lerchenbergstr. 20, 8703 Erlenbach

**Wir empfehlen, den Offerten auf Stellenangebote keine Originalzeugnisse beizulegen.**

KYNCL & ARNOLD · ARCHITEKTEN

suchen

### Techniker HTL und Hochbauzeichner (wenn möglich mit CAD-Erfahrung)

Bitte anrufen unter:  
Tel. 01 / 482 54 42, H. Arnold

### Stellengesuche

### Dipl. Kulturingenieur ETH

39, mit Geometerpatent und Führungserfahrung, sucht neue Herausforderung in leitender Funktion. Langjährige Praxis in den Fachbereichen Vermessung, Melioration, Planung und Baupolizei.

Offerten unter Chiffre SIA 861 an IVA AG, Postfach, 8032 Zürich.

### Architekt ETH

37, mit zusätzlicher kfm. Ausbildung, Erfahrung in Entwurf und Ausführungsplanung sowie mehrjähriger intensiver CAD-Erfahrung sucht auf Anfang 91 neuen, selbständigen Wirkungskreis mit Zukunftsperspektiven (vorzugsweise Raum ZH).

Zuschriften unter Chiffre SIA 859 an IVA AG, Postfach, 8032 Zürich

### Diverses

### Erfahrener Bauleiter

hat infolge Terminverschiebungen noch freie Kapazität, auch Teilleistungen (Region Zürich/Limmattal).

Anfragen unter Chiffre SIA 860 an IVA AG, Postfach, 8032 Zürich.

In **Zofingen** zu verkaufen:

An schöner, ruhiger Südhänge herrschaftliches

### 3-Familien-Wohnhaus

mit fünf separaten Garagen. Parzellengrösse 4400 m<sup>2</sup>, davon etwa 2500 m<sup>2</sup> Bauland, für interessante Überbauung bestens geeignet.

Guterhaltenes

### 2-Familien-Wohnhaus

mit Garage im Untergeschoss. Grundstückfläche 745 m<sup>2</sup> (ausbaubare Dachgeschosswohnung vorhanden)

Ernsthafte Interessenten erhalten Auskunft und detaillierte Unterlagen unter Chiffre SIA 862 an IVA AG, Postfach, 8032 Zürich.

Aus Gegengeschäft fabrikneue (12 Monate Garantie)

### CAD-Anlage

zu verkaufen.

2 komplett eingerichtete Arbeitsplätze bestehend aus:

Hardware: Hp. 9000 Serie 300, Modell 345

Software: Speedikon 2-D- + 3-D-Programm, inkl. Lizenz

Peripherie: Hp. Plotter

Neupreis

Fr. 180 000.-

Verkaufspreis komplett, betriebsbereit Fr. 145 000.-

Weitere Auskünfte erhalten Sie bei der Beauftragten

**Riedi Ruffner Theus**

Treuhand- und Revisionsgesellschaft

7000 Chur, Tel. 081 / 22 81 71 (intern 21)



Günstig abzugeben

## Gesamtausgabe NPK-Kataloge

im Abonnement, vollständig nachgeführt.

Telefon 055 / 28 37 71

## Baudirektion des Kantons Bern

Baudirektion des Kantons Bern, vertreten durch das kantonale Hochbauamt, schreibt ein

## Projektwettbewerb

in zwei Phasen gemäss SIA 152 für die Sanierung des Gutsbetriebes in Bellelay aus. Teilnahmeberechtigt sind Architekten, welche seit mindestens dem 1.1.1990 ihren Geschäftssitz in den Ämtern Biel, Courtelary, Moutier und Neuenstadt haben. Zudem werden einige ausserkantonale oder in anderen Amtsbezirken ansässige Fachleute eingeladen.

**Anmeldefrist:** Die schriftliche Anmeldung zur Teilnahme (mit Nachweis der Teilnahmeberechtigung) hat bis am 1. Oktober 1990 an das kantonale Hochbauamt, Reiterstrasse 11, 3011 Bern, zu erfolgen. Zudem ist eine **Depotgebühr von 200 Franken** zu entrichten (PC 30-406-7 Finanzverwaltung des Kantons Bern, 3011 Bern, mit Vermerk «zu Gunsten 2140-2010-1003, Projektwettbewerb Gutsbetrieb Bellelay»). Dieser Betrag wird nach der Einreichung eines vollständigen Entwurfes zurückerstattet (bitte bei Anmeldung Bankverbindung oder Postcheck-Konto angeben).

**Dokumentation:** Fachleute, welche sich für eine Teilnahme am Wettbewerb interessieren, können beim kantonalen Hochbauamt, Telefon 031/69 34 11, eine Kurzdokumentation (mit Auszug Wettbewerbsprogramm) anfordern.

### Vorgesehene Termine:

Abgabe der Unterlagen: November 1990  
Einreichung der Projekte: April 1991  
Beurteilung der eingereichten Arbeiten: Juni 1991

Die detaillierte Weiterbearbeitung von einem bis zwei Projekten soll unmittelbar nach Abschluss des Wettbewerbes aufgenommen werden.

Der Kantonsbaumeister, Urs Hettich



## Baustatiksoftware für Personal Computer mit MS-DOS Betriebssystem

Über 60 Programme: Ebene und räumliche Fach- und Stabwerke, inkl. Th. 2. Ord. und Vorspannung, Platten mit finiten Elementen. Stahlbeton, Stahlbau, Holzbau, Grundbau, TWO/TWS, TWP 84. Grafische Darstellung.

Wulf Seele, Ing. SIA, Flurstrasse 44, 2544 Bettlach, 065 / 55 21 43

## Tische, Stühle, Bänke



ZAGG '90  
1.-4. Oktober  
in Luzern

• Tische, Stühle, Barhocker, Bänke auf Mass

• Besuchen Sie unsere grosse Fabrik-Ausstellung in Boswil

# keusch

## Tisch- & Stuhlfabrik AG

Zentralstrasse 21 5623 Boswil  
Tel. 057/46 12 84 od. 46 14 70

Gratisprospekt

## Impressum

Schweizer Ingenieur und Architekt

### Herausgeber

Verlags-AG der akademischen technischen Vereine

### Offizielles Organ

Schweizerischer Ingenieur- und Architekten-Verein (SIA)  
Gesellschaft Ehemaliger Studierender der ETH Zürich (GEP)  
Schweizerische Vereinigung Beratender Ingenieure (ASIC)

### Redaktion

Rüdigerstrasse 11, Postfach 630, 8021 Zürich  
Tel. 01/201 55 36, Telefax 01/201 63 77

### Redaktoren

Heinz Rudolphi, Ing. SIA, Chefredaktor  
Bruno Odermatt, dipl. Arch. ETH/SIA  
Hans U. Scherrer, dipl. Ing. ETH/SIA  
Brigitte Honegger, Architektin

### Redaktioneller Mitarbeiter

Richard Liechti

### Produktion

Werner Imholz

### Sekretariat

Odette Vollenweider, Adrienne Zogg

Nachdruck von Bild und Text, auch auszugsweise, nur mit schriftlicher Zustimmung der Redaktion und mit genauer Quellenangabe.

### Abonnemente

	Schweiz:	Ausland:
1 Jahr	Fr. 170.—	Fr. 185.—
Einzelnummer	Fr. 6.50	Fr. 7.50

Ermässigte Abonnemente für Mitglieder der GEP, des BSA, der ASIC, des STV und für Studenten.

Einzelnummern sind bei der Redaktion erhältlich

Bestellungen für Abonnemente sowie

Adressänderungen von Abonnenten an

Abonnementverwaltung SI+A, Edenstrasse 20,  
8045 Zürich, Telefon 01/207 80 96,

Adressänderungen von SIA-Mitgliedern an das  
SIA-Generalsekretariat, Postfach, 8039 Zürich

### Postcheck

«Schweizer Ingenieur und Architekt»  
80-6110-6 Zürich

### Anzeigen

#### IVA AG für Internationale Werbung

Hauptsitz:	Filiale Lausanne:
Mühlebachstr. 43	Pré-du-Marché 23
8032 Zürich	1004 Lausanne
Tel. 01/251 24 50	Tel. 021/37 72 72
Telefax 01/251 27 41	Telefax 021/37 02 80

### Satz + Druck

Jean Frey Druck  
Staffelstrasse 12, 8045 Zürich, Tel. 01/207 72 72

### Ingénieurs et architectes suisses (IAS)

Erscheint im gleichen Verlag

Redaktion:

En Bassenges, 1024 Ecublens, Tel. 021/693 20 98, Telefax 021/693 20 84

Abonnemente:

	Schweiz:	Ausland:
1 Jahr	Fr. 113.—	Fr. 122.—
Einzelnummer	Fr. 6.50	Fr. 7.50

### SIA-Normen

SIA-Normen und -Dokumentationen sind nur erhältlich beim SIA-Generalsekretariat, Selnastrasse 16, Postfach, 8039 Zürich, Tel. 01/201 15 72, Telefax 01/201 63 35