

Zeitschrift: Schweizer Ingenieur und Architekt
Herausgeber: Verlags-AG der akademischen technischen Vereine
Band: 108 (1990)
Heft: 44

Werbung

Nutzungsbedingungen

Die ETH-Bibliothek ist die Anbieterin der digitalisierten Zeitschriften. Sie besitzt keine Urheberrechte an den Zeitschriften und ist nicht verantwortlich für deren Inhalte. Die Rechte liegen in der Regel bei den Herausgebern beziehungsweise den externen Rechteinhabern. [Siehe Rechtliche Hinweise.](#)

Conditions d'utilisation

L'ETH Library est le fournisseur des revues numérisées. Elle ne détient aucun droit d'auteur sur les revues et n'est pas responsable de leur contenu. En règle générale, les droits sont détenus par les éditeurs ou les détenteurs de droits externes. [Voir Informations légales.](#)

Terms of use

The ETH Library is the provider of the digitised journals. It does not own any copyrights to the journals and is not responsible for their content. The rights usually lie with the publishers or the external rights holders. [See Legal notice.](#)

Download PDF: 17.03.2025

ETH-Bibliothek Zürich, E-Periodica, <https://www.e-periodica.ch>

Pan-Isovit: Know how und Sicherheit von A bis Z

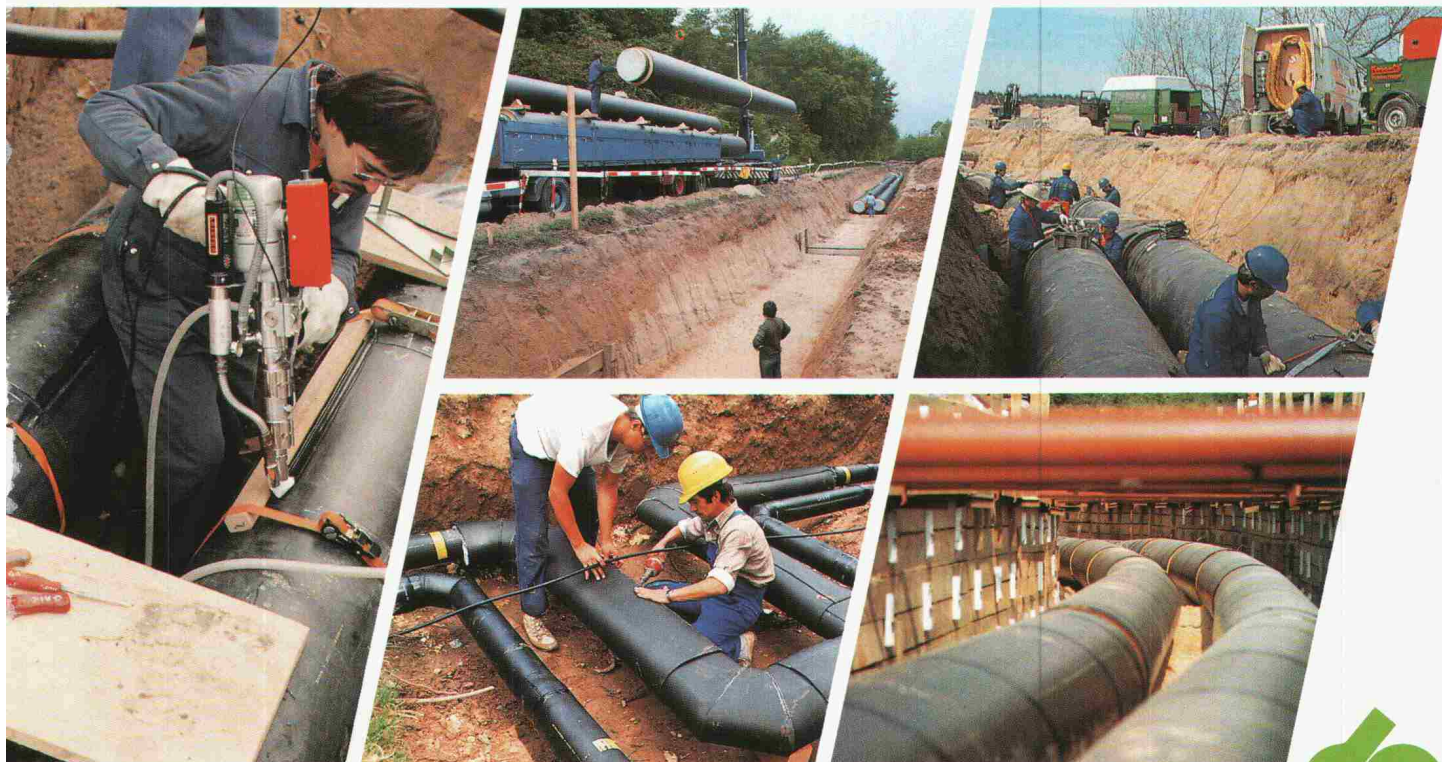

Pan-Isovit heisst Qualität und Zuverlässigkeit von A bis Z. Fernwärmeleitungen liegen meistens tief im Boden. Deshalb muss das ganze System allerhöchsten Anforderungen genügen – und deshalb sind wir nicht einfach nur Verkäufer, sondern Partner von der Planung bis zur Endmontage.

Wir sind seit über 35 Jahren Fernwärme-Profis und bieten Top-Service auf der ganzen Linie:

- wir erarbeiten komplexe Konzepte
- wir fabrizieren Rohre und Formteile im eigenen Werk
- wir sind bei der Verlegung dabei
- wir überwachen die Endmontage auf der Baustelle
- wir haben die Fernwärme im Griff

Unsere Erfahrung ist über 10 Millionen Meter "lang".

Pan-Isovit 
für Fernwärme

Pan-Isovit AG
CH-8105 Regensdorf-Zürich
Tel. 01/840 16 84

Niederlassungen
Biel 032/22 83 93
Chur 081/27 40 82
Romanel 021/731 46 71
St. Gallen 071/27 76 27

Ein Unternehmen der
WMH – Walter Meier Holding AG

UNIARCH FREIHANDTECHNIK PUSSYCAD

DAS BESONDERE CAD MIT FREIHAND-
TECHNIK ERKENNT IHRE PERSÖNLICHE
HANDSCHRIFT UND ERMÖGLICHT FREIES
ARBEITEN MIT INDIVIDUELLER DARSTEL-
LUNG ■

DIREKT IM CAD BEARBEITEN SIE
ALLE BAUPHYSIKALISCHEN PROBLE-
ME UND BERECHNEN DIE SIA-NORM
180/1 ■

THERMO PROGRAMME BAUPHYSIK

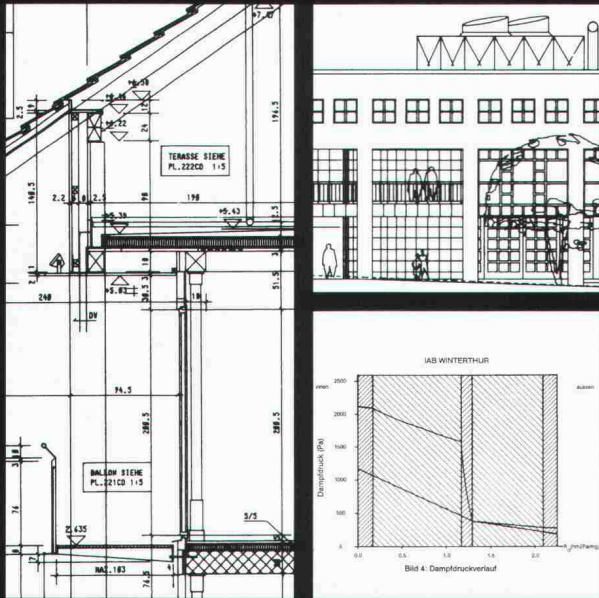

H A U P T V E R T R E T U N G
ARCH. BÜRO HABEGGER + AUGUSTONI
IAB INST. FÜR ANALYTISCHE BAUPHYSIK
WINTERTHUR TELEFON 052 27 29 92

REGIONALVERTRETUNGEN CH
MIME AG INTERLAKEN 036 23 13 48
TECH. BÜRO ITEN FISLISBACH 056 83 24 67
GRISO-DATA HALDENSTEIN 081 27 39 52
KARMA CONS. AG OBERKIRCH 045 21 94 94
RISET AG SCHAFFHAUSEN 053 24 80 70
ASTRONIC AG ST. GALLEN 071 25 25 96
WATO-SOFT LENGNAU 065 53 00 12
EGLOFF BAUPLAN AG BAAR 042 31 72 55
MICOM AG HORGEN 01 725 50 10
E. + I. SPÄH ARCH. ZÜRICH 01 55 58 50

**“Wer für die
Zukunft plant,
plant auch die
Wärmezählung
in Ultraschall-
Technik...”**



Weil sie gerecht ist
und der Umwelt dient, hat sich die
verbrauchsabhängige Wärmemes-
sung durchgesetzt. Dazu bieten wir
die fortschrittliche Technik: US STAR,
die unbestechlichen, präzisen Ultraschall-Wärmezähler
der neuesten Generation für verschleissfreie Durchfluss-
messung - zuverlässig und langzeitstabil. Technik, die
in keinem Neubau fehlen darf. Wenn Sie sich für unser
System entscheiden, wählen Sie einen umfassenden
Service. Er reicht von der Beratung bis zum Heizkosten-
Abrechnungsdienst.

NeoVac®
für die perfekte Wärmemessung

NEOVAC Wärmemess AG
9463 Oberriet, Telefon 071/78 18 91, Fax 071/78 29 49

Coupon

Senden Sie mir Ihren Prospekt mit Ausschreibungstext
Name/Firma: _____
Adresse: _____

Die Kunst der Fuge*

Zeitgemäss realisiert mit **STAIFIX-Doppelschubdornen**

Ein System setzt sich durch:
STAIFIX-Doppelschubdorne bewähren sich europaweit auf Baustellen jeder Grössenordnung als sicheres System zur Aufnahme und Übertragung von Querkraften bei Fugenkonstruktionen.

**STAIFIX-Doppelschubdorne
hochbelastbar und
korrosionssicher**

**STAIFIX®
DSD**

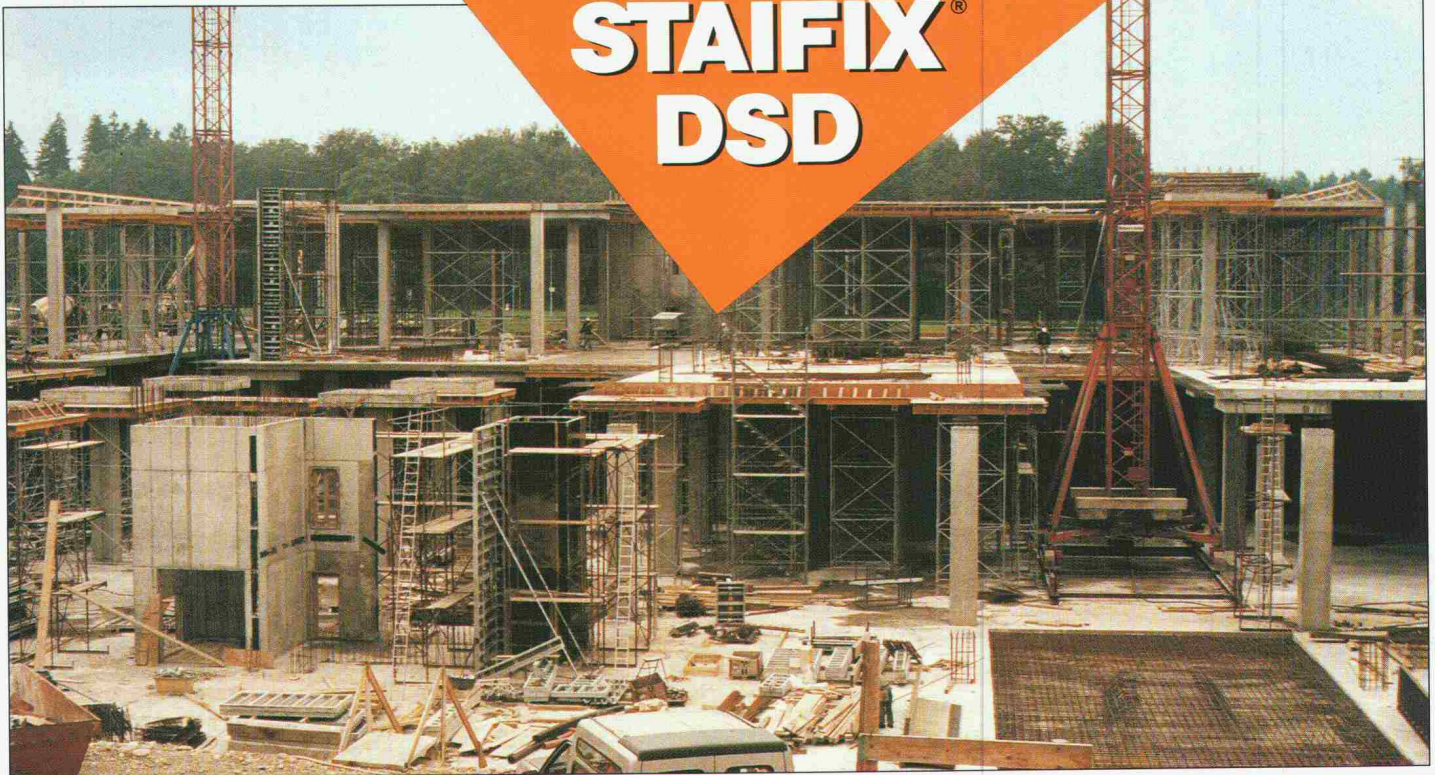
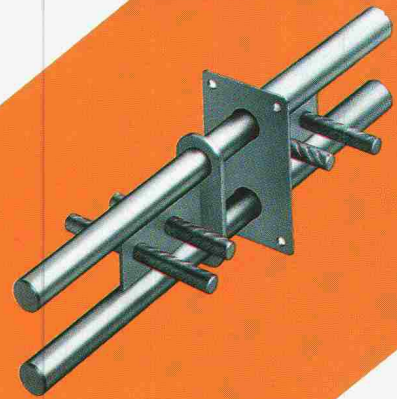

*Einsatz von STAIFIX DSD 75 und DSDQ 75
in der Allgemeinen Warenverteilungszentrale
Coop, Langenthal

Bauherr: Coop R.L.G., Bützberg

Statik: Weber, Angehrn, Meyer
Ingenieure, Solothurn

Bauunter- Arge Bösiger AG, Langenthal
nehmer: Hector Egger, Langenthal
F. Witschi, Langenthal

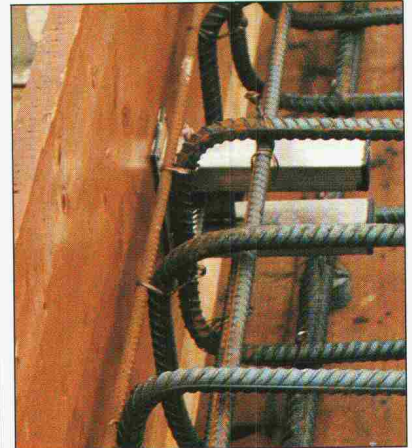

Verlangen Sie unseren ausführlichen Katalog



DSD
DSD

PFLÜGER + PARTNER AG

Korrosionssichere Produkte für das Baugewerbe

Kirchlindachstrasse 98
Telefon 031 57 62 12

CH-3052 Zollikofen
Fax 031 57 52 87

*Die Sarnafil Deponietechnik –
was sie einschliesst, bleibt der Umwelt erspart.*



Sarnafil rettet Leben. Denn, wenn chemische Substanzen aus Deponien oder Öl aus Tankanlagen ins Grundwasser oder in Seen und Flüsse dringen, sind Tiere, Pflanzen und oft auch Menschen in Gefahr. Das lassen die Deponie- und Gewässerschutz-Abdichtungssysteme von Sarnafil nicht zu. Aus vier Gründen: erstens wird mit speziellen Kunststoffbahnen für hohe chemische Beständigkeit abgedichtet. Zweitens dichten diese speziellen Sarnafil Typen auch komplizierte Bauformen perfekt ab. Drittens kann man mit der Verlegung in Teilbereichen ohne grosse Vorarbeiten beginnen. Und viertens gehören zum System die ganze Verarbeitungstechnik, unsere Beratung und eine umfassende Garantie. Wir reden hier nicht

nur von riesigen Mülldeponien und gewaltigen Tankanlagen. Sondern genauso von Kleindeponien und Öltankkellern. Sarnafil verspricht in jedem Ein-

satzgebiet Sicherheit, Sicherheit und noch einmal Sicherheit. Übrigens: wir bieten sämtliche Abdichtungssysteme im Hoch- und Tiefbau an.

Sarnafil®

*Deponie- und Gewässerschutzsysteme.
Alles unter Dach und Fach.*

Sarnafil Deponie- und Gewässerschutzsysteme interessieren mich.

Ich bin Bauherr/Liegenschaftsbesitzer Generalunternehmer

Unternehmer Ingenieur Architekt _____

Bitte senden Sie mir weitere Informationen über Neubau Renovation

Name/Vorname _____

Firma _____

Strasse/Nr. _____

PLZ/Ort _____

Einsenden an Sarna Kunststoff AG, Industriestrasse, 6060 Sarnen, Telefon 041/66 99 66.



Wer Spitzen-Betonqualität verlangt, denkt an die Sika[®]-Silicafume-Technologie.

Sika zeigt neue Wege auf bei der Herstellung hochfester und dauerhafter Betone:

Mit Sikacrete[®]-PP1 HR hergestellte **Spezialbetone** ermöglichen volle Ausnutzung statisch vorgegebener Querschnitte durch **massive Festigkeitssteigerung** und **grösstmögliche Dauerhaftigkeit**. Sikacrete[®]-PP1 HR ist ein reaktiver Betonzusatzstoff mit Sika Silicafume.

Mit Sikacem[®] 810 vergütete **Feinbetone oder Mörtel** eröffnen neue Möglichkeiten zur **wirtschaftlichen** und **sicheren Reprofilierung** grosser Flächen.

Sikacem[®] 810 ist ein reaktiver kunststoffvergüteter Beton- und Mörtelzusatzstoff mit Sika Silicafume.

Sika: Profitieren Sie von unserer Erfahrung.



**Bauchemie
aus der Schweiz.
Für die Welt.**

Wer macht was?

Abdichtungen

Starr im Dünnschichtverfahren
BAUSCHUTZ AG, RASCOR-Systemtechnik
8048 Zürich, Bristenstr. 10, Tel. 01/432 11 30
BENZ AG, Kunstharzbeläge und
Bautenschutz. Bändlistrasse 31,
8064 Zürich, Tel. 01/432 50 24
IMPREGNA GmbH, 8036 Zürich,
Abt. Bausanierung, Hallwylstrasse 71
Tel. 01/241 95 05, Telefax 01/242 07 30
RENESCO AG, Wiesackerstrasse 89,
8105 Regensdorf, Tel. 01/842 33 55
Fax 01/840 36 08
STUMP BOHR AG, 8032 Zürich
Abt. Bautenschutz
Mühlebachstr. 20, Tel. 01/252 56 22

Abdichtungen

BAUPLUS c/o DIENER AG
Asylstr. 77, 8030 Zürich, 01/252 55 34

Abfallkonzepte

Büro für Kies + Abfall AG
3118 Uttigen, Tel. 033/45 48 48
BUXBAUM ENGINEERING AG,
5400 Baden, Mellingerstrasse 1,
Tel. 056/22 44 30

Abwasser-/Wasser-/Gas- Leitungen

Sika Robotics AG
Rohr-Sanierungs-Service
8627 Grüningen, Tel. 01/935 27 82
3147 Mittelhäusern, Tel. 031/93 00 26
6030 Ebikon, Tel. 041/33 58 55
4450 Sissach, Tel. 061/98 38 43
9326 Horn, Tel. 071/41 83 85
Effiziente Kanalisations-Rohrnetz-
sanierung mit dem «SikaRobot»-
System; ohne Aufgrabungen; in
Rohren von 150 bis 800 mm Durch-
messer (auch Hausanschlüsse).
Druckleitungs-Sanierungen Gas/
Wasser mit dem P.I.M.-Berst-Verfahren

Akustik

IMHOF AKUSTIK, Ingenieurbüro
9043 Trogen, Tel. 071/94 31 11
4242 Laufen, Tel. 061/89 21 51
SINUS ENGINEERING AG, 6010 Kriens
Amlehnstrasse 22, Tel. 041/41 79 19
Akustik und Lärmbekämpfung
Beratung, Messung, Gutachten

Alarm-Melder / Notruf / Melde-Anlagen

auf 2-Draht-Telefon od. Netzleitungen
TELBIT AG, W. Linggi, El. Ing. SIA
8340 Hinwil, Tel. 01/937 25 50 oder
Fax 01/937 48 45

Altlasten/Deponien

Dr. W. REHSE, Ing.-u. Hydrogeologie
Planung + Beratung, Tel. 031/25 83 21
3011 Bern, Gutenbergstrasse 13

Angewandte Klimatologie/Meteorologie

Umweltüberwachung/Lufthygiene/
Geoinformatik
METEOTEST, Tel. 031/23 74 17
Fabrikstrasse 29, 3012 Bern

Architektur-Dienstleistung

Arch.-Büro, seit 7 Jahren mit CAD
spezialisiert, zeichnet Projekt- und
Werkpläne mit CAD inkl. Ausmass.
Beste Referenzen sind vorhanden.
CADAG, CAD-Architektur AG,
8045 Zürich, Tel. 01/462 12 20

Architekturfotografie

Fotoatelier M. Rüedi
8266 Steckborn, Tel. 054/61 33 55

Architekturmodelle

LÜCHINGER Modellbau
9113 Degersheim, Tel. 071/54 15 22
SCHALK MODELLBAU AG
8050 Zürich, Tel. 01/302 64 11
5430 Wetztingen, Tel. 056/27 10 80
WERNER SCHNÜRIGER, 8953 Dietikon
Moosmattstr. 16, Tel. 01/740 27 57
MODELLBAU ZABOROWSKY
Inhaber D. Raffäiner
Neumarkt 10, 8001 Zürich, 01/252 22 16

Asbestentfernung Brandabschottungen

Reichenberger AG, 6038 Gisikon
Reuss-Strasse 9, Tel. 041/91 02 22

Bauaustrocknung

Roth-Kippe AG, 8055 Zürich
Gutstrasse 12, Tel. 01/461 11 55

Baugrunduntersuchungen

BBL Baulaboratorium AG
4132 Muttenz/Basel, Tel. 061/61 33 14
BBS BUREAU B. SCHINDLER
(s. Geologie - Geotechnik - Geophysik)
EUB, Prüflabor für Erdbau,
Umwelt und Baustoffe.
3014 Bern, Stauffacherstrasse 130 A
Tel. 031/42 81 52, Fax 031/41 18 53

CSD COLOMBI SCHMUTZ DORTHE AG
3007 Bern, Tel. 031/26 30 10
1052 Le Mont-s.-Lausanne, 021/37 12 41
1700 Fribourg, Tel. 037/22 76 66
5000 Aarau, Tel. 064/24 66 22
4410 Liestal, Tel. 061/921 24 28
6004 Luzern, Tel. 041/51 24 71
1950 Sion, Tel. 027/22 60 76
2900 Porrentruy, Tel. 066/66 58 58
8158 Regensberg, Tel. 01/853 02 57

GEOTEST AG
(s. Geologie - Geotechnik - Geophysik)
K+S P. KIEFER + R. STUDER AG
4153 Reinach BL, Tel. 061/71 94 76
SIEBER CASSINA + PARTNER
Sieber Cassina Handke + Partner
(s. Umweltverträglichkeitsprüfung)

Bauphysik

AG HEINR. HATT-HALLER, Zürich
Bauphysik und Bautechnologie
Tel. 01/461 16 50
KOPITSIS BAUPHYSIK
M. Sc. dipl. Bauphysiker SIA
5610 Wohlen, Tel. 057/22 55 15

Bauwerkserhaltung

CONCRETAG
Beratende Ingenieure u. Architekten
Produkteunabhängige Beratung und
Experten, Zustandsanalysen,
Unterhaltskonzepte, Sanierungs-
vorschläge, Laboruntersuchungen,
Qualitätssicherung
8052 Zürich, Schaffhauserstrasse 473
Tel. 01/302 11 33, Fax 01/302 12 50

VSL BETONEXPERT
Beratende Ingenieure, neutrale
Begutachtung, Zustandsanalysen,
Experten, Laboruntersuchungen,
Unterhaltskonzepte, Sanierungsvor-
schläge, Qualitätssicherung, Frisch-
betonkontrollen, Vakuuminjektionen.
8304 Wallisellen, Industriestrasse 48
Tel. 01/830 76 70, Fax 01/830 76 71
3000 Bern 22, Stauffacherstrasse 130
Tel. 031/40 19 00
1023 Crissier, Rue Arc-en-Ciel 2
Tel. 021/634 73 24

Bauschäden und Expertisen

AG HEINR. HATT-HALLER, Zürich
Hoch- und Tiefbauunternehmung
Tel. 01/461 16 50

CONCRETAG
(s. Bauwerkserhaltung)
LPM Baustoffprüfinstitut
Tannenweg 1066, 5712 Beinwil am See
Tel. 064/71 55 64, Fax 064/71 55 55

TFB + Betonstrassen AG Wildegg
Beratungen im Hoch-, Tief- und
Strassenbau
Lindenstrasse 10, 5103 Wildegg
Tel. 064/53 17 71, Telefax 064/53 16 27
VSL BETONEXPERT (s. Bauwerkserhaltung)

Betonfarben

PROTECTING AG,
Gütstrasse 15a, 8700 Küsnacht
Tel. 01/910 56 70, Fax 01/910 37 06

Betonlabor

EUB, Bern
Stauffacherstrasse 130 A, 3014 Bern
Tel. 031/42 81 52, Fax 031/41 18 53

Betonlabor

TFB Wildegg
Lindenstrasse 10, 5103 Wildegg
Tel. 064/53 17 71, Telefax 064/53 16 27
VERSUCHSSTOLLEN HAGERBACH AG
7320 Sargans, Tel. 085/2 59 09

Beton- und Naturstein- Untersuchungen

EUB, Bern (s. Betonlabor)
GEOTEST AG
(s. Geologie - Geotechnik - Geophysik)
CSD AG (s. Baugrunduntersuchungen)

Betonbohren/Betonfräsen

BETONBRENN AG, Asylstrasse 77
8030 Zürich, Tel. 01/252 55 39

Betonsanierungen

BAUPLUS c/o DIENER AG
Asylstr. 77, 8030 Zürich, 01/252 55 34
BENZ AG, Kunstharzbeläge und
Bautenschutz. Bändlistrasse 31,
8064 Zürich, Tel. 01/432 50 24
BETOSAN AG, Zikadenweg 7,
3000 Bern 32, Tel. 031/42 92 82
AG HEINR. HATT-HALLER, Zürich
Hoch- und Tiefbauunternehmung
Tel. 01/461 16 50
IMPREGNA GmbH, 8036 Zürich,
Abt. Bausanierung, Hallwylstrasse 71
Tel. 01/241 95 05, Telefax 01/242 07 30
Gunit, Spritzbeton, Sandstrahlen
E. LAICH SA, 6670 Avegno,
Tel. 093/81 17 22
J. F. JOST BAU AG, Steinwiesenstr. 3,
8952 Schlieren, Tel. 01/730 32 32

RENESCO AG, Wiesackerstrasse 89,
8105 Regensdorf, Tel. 01/842 33 55
Fax 01/840 36 08
STUMP BOHR AG, 8032 Zürich
Abt. Bautenschutz
Mühlebachstr. 20, Tel. 01/252 56 22

TECTON-BAUTENSCHUTZ AG
5432 Neuenhof, Ringstr. 18
Tel. 056/87 11 90, Fax 056/86 18 55

Brandabschottungen

AG für Isolierungen
8050 Zürich, Tel. 01/311 63 63
Reichenberger AG, 6038 Gisikon
Reuss-Strasse 9, Tel. 041/91 02 22

Brandschutzdämmungen

AG für Isolierungen
8050 Zürich, Tel. 01/311 63 63
SCHNEIDER DÄMMTECHNIK AG,
8401 Winterthur, Im Hölderli 26
Tel. 052/89 21 21

CAD Allplot/Allplan

allcad ag, CAD für das Bauwesen
8625 Gossau ZH, Tel. 01/935 49 27
Verkauf, Schulung, Hot-Line, Planproduktion

CAD Allplot/Allplan

Computer Design Sieber
CDS Bausoftware AG, 9435 Heerbrugg
Tel. 071/72 66 75, Ihr Partner:
praxisbezogen, kundennah, flexibel
und zukunftsicher

CAD/Messerli CAD

Professionelles CAD im Bauwesen
Bauadministration (1550 Kunden)
ROLAND MESSERLI Informatik
8957 Spreitenbach, Tel. 056/70 12 55
3011 Bern, Tel. 031/46 19 14

CAD

RZW DR. WALDER + PARTNER AG
Rechenzentrum und Softwarehaus
3073 Gümliigen, Tel. 031/52 69 62
8032 Zürich, Tel. 01/383 65 75

CAD-Arbeitsplätze für Archi- tekten und Bauingenieure

FIDES INFORMATIK
8004 Zürich, Tel. 01/249 27 01
Integrierte Lösungen (Berechnungen,
Devisierung, CAD) für das gesamte
Bauwesen.

CAD für Architektur u. Design

CAD-Systeme CADAM und CATIA
IBM Schweiz, CAD-Center
Hohlstrasse 604, 8048 Zürich
Tel. 01/436 73 68

CAD für Architekten und Bau- ingenieure/Bauadministration

PCG INFORMATIK AG
8957 Spreitenbach, Tel. 056/71 49 81-82
komplette Lösung für das Bauwesen

CAD vom Architekten

VIFIAN + ZUBERBÜHLER AG
8904 Aesch, Tel. 01/737 38 11
Das seit 1987 von Schweizer
Architekten meistgekaufte
CAD-System! An einer unverbind-
lichen Demo zeigen wir Ihnen warum.

CAD von Architekt zu Architekt

PLAN-X / ARCHITEKTUR + CAD
3065 Bolligen (-Bern), Kirchstr. 11
Tel. 031/58 01 13, Beratung ·
Schulung · Verkauf · Zeichnerarbeit

CAD für Bauwesen

ARIGER, MARTY & ZWICKY AG
9500 Wil, Tel. 073/22 56 64
«Aus der Praxis - für die Praxis»
Devisierung, Baukostenkontrolle -
CAD-Lösung - die integrierte Lösung

CAD/STATIK/EDV für Bauingenieure

Programmsystem CAESAR,
vollständige EDV-Lösungen für das
ganze Bauingenieurbüro.
RONY DAHINDEN
Ingenieure + Software AG
8370 Sirmach, Tel. 073/26 39 22

CADD für Architekten

Die Komplettlösung auf dem PC für
Architektur und Innenausbau:
3D/SOLIDS und PAINT für Entwurf
und Präsentation, 2D für Konstruktion
Beratung · Schulung · Gesamtlösung
POINT LINE AG, Zürcherstr. 27
5402 Baden, Tel. 056/20 14 60

Datenverarbeitung

INSER AG, Beratende Ing. für EDV
Rechen- und Zeichenzentrum
3097 Liebefeld, Tel. 031/26 30 10

EDV-Baulösungen

Bauadministration und CAD auf PC's
PTO P. Petillo, 5212 Hausen b. Brugg
Unterlagen, Vorführung, 056/42 12 32

EDV/Softwareentwicklung

Optimierungen, Simulationen, techn.
Datenbanken, Ingenieurberechnungen
LEO VOGT, dipl. math. ETH
9014 St. Gallen, Tel. 071/27 56 49

Endoskopie

VSL BETONEXPERT (s. Bauwerkserhaltung)

Erschütterungen/Messungen

AIR-LOC Schrepfer AG,
Eigenheimstrasse 22
8700 Küsnacht ZH, Tel. 01/929 22 66
CSD AG (s. Baugrunduntersuchungen)
EXPLOSIV CONSULT AG
8492 Wila, Tel. 052/45 17 78
GEFAS AG (s. Geologie - Geotechnik -
Geophysik)
GEOTEST AG
(s. Geologie - Geotechnik - Geophysik)
K+S P. KIEFER + R. STUDER AG
4153 Reinach BL, Tel. 061/711 94 76

Fassadenplanung

Metallbau-Planung J. F. Meyer AG
6006 Luzern, Würzenbachstr. 17
Tel. 041/31 20 88

Felslabor

VERSUCHSSTOLLEN HAGERBACH AG
7320 Sargans, Tel. 085/2 59 09

Feuchtigkeitsmessgerät

Schieritz & Hauenstein AG
Finklerweg 32, 4144 Arlesheim
Tel. 061/701 10 60, Fax 061/701 16 41

Frischbetonkontrollen

EUB, Bern
Stauffacherstrasse 130 A, 3014 Bern
Tel. 031 / 42 81 52, Fax 031 / 41 18 53
IMP Baute AG (s. Strassenbaulabor)
VSL BETONEXPERT, 8304 Wallisellen
Industriestrasse 48, Tel. 01 / 830 76 70
Fax 01 / 830 76 71

Geologie – Geotechnik – Geophysik

BBS BUREAU B. SCHINDLER
2502 Biel - Bienne, Tél. 032 / 41 14 96
2515 Prêles, Tél. 032 / 32 25 32
2800 Delémont, Tél. 066 / 22 88 96
CSD AG (s. Baugrunduntersuchungen)
GEFAS AG, Hinterbüelstrasse 3
8307 Effretikon, Tel. 052 / 32 25 32
Bodenuntersuchungen (Georadar),
Erschütterungsmessungen, Sprengtechnik
GEOTEST AG
3052 Zollikofen, Tel. 031 / 57 20 74
9008 St. Gallen, Tel. 071 / 24 87 10
6048 Horw LU, Tel. 041 / 47 10 24
8955 Oetwil a.L., 4587 Aetingen SO
1700 Fribourg, 1033 Cheseaux-s./L.
1915 Chamossion VS
SIEBER CASSINA + PARTNER
Sieber Cassina Handke + Partner
(s. Umweltverträglichkeitsprüfung)

Geotechnik

G. MUGGLIN AG
Beratung, Untersuchungsprogramme,
Planung, Berechnung, Überwachung
in Grundbau, Bodenmechanik und
allgem. Tiefbau. Schlösslistr. 24a,
8044 Zürich, Tel. 01 / 251 48 62

Grundbautechnik

RL TERRAPROJECT AG ZUG
6300 Zug, Tel. 042 / 31 44 47

Holzbeizarbeiten

Amstutz & Sahli AG, 8032 Zürich
Chem. Holzbeizerei und Spritzwerk
Hofackerstr. 11A, Tel. 01 / 53 50 40

Holzschutzmittel

Dr. R. MAAG AG, 8157 Dielsdorf
Tel. 01/855 11 11
Color xex, Xerotin, Xylosan

Injektionen

BAUSCHUTZ AG, RASCOR-Systemtechnik
8048 Zürich, Bristenstr. 10, Tel. 01 / 432 11 30
BENZ AG, Kunstharzbeläge und
Bautenschutz. Bändlistrasse 31,
8064 Zürich, Tel. 01 / 432 50 24
AG HEINR. HATT-HALLER, Zürich
Hoch- und Tiefbauunternehmung
Tel. 01 / 461 16 50
IMPREGNA GmbH, 8036 Zürich
Abt. Bausanierung, Hallwylstrasse 71
Tel. 01 / 241 95 05, Telefax 01 / 242 07 30
A. KÄPPELIS SÖHNE AG,
Umwelttechnik, Bautenschutz
6430 Schwyz, Tel. 043 / 21 11 71
6460 Altdorf, Tel. 044 / 2 99 93
RENESCO AG, Wiesackerstrasse 89,
8105 Regensdorf, Tel. 01 / 842 33 55
Fax 01 / 840 36 08
STUMP BOHR AG, 8032 Zürich
Abt. Bautenschutz
Mühlebachstr. 20, Tel. 01 / 252 56 22
TECTON-BAUTENSCHUTZ AG
5432 Neuenhof, Ringstr. 18
Tel. 056 / 87 11 90, Fax 056 / 86 18 55

Isolierungen

AG für Isolierungen
8050 Zürich, Tel. 01 / 311 63 63
SCHNEIDER DÄMMTECHNIK AG
8401 Winterthur, Im Hölderli 26
Tel. 052 / 89 21 21

Isolierelemente LEGATHERM Steildach/Estrichboden

LEGANORM AG, 8407 Winterthur
Feldstrasse 31, Tel. 052 / 25 26 16

Kanalisationen

Krähenmann AG / Kasapro AG
Kanalunterhalt und -sanierungen
9202 Gossau SG, Tel. 071 / 85 35 11

Kanalsanierungen

A. KÄPPELIS SÖHNE AG,
Umwelttechnik, Bautenschutz
6430 Schwyz, Tel. 043 / 21 11 71
6460 Altdorf, Tel. 044 / 2 99 93

Klebearmierungen

AG HEINR. HATT-HALLER, Zürich
Hoch- und Tiefbauunternehmung
Tel. 01 / 461 16 50
RENESCO AG, Wiesackerstrasse 89
8105 Regensdorf, Tel. 01 / 842 33 55
Fax 01 / 840 36 08

Kunst am Bau

JAKOB SCHWARZ, SWB/GSMBA
8005 Zürich, Tel. 01 / 271 68 97

Kunststoff-Dichtungsbahnen

Über 30 Typen Sarnafil für Bauwerk-
schutz, Umweltschutz und attraktive
Membranbauten.
Sarna Kunststoff AG
6060 Sarnen, Tel. 041 / 66 99 66

Lärmexpertisen

BAUMGARTNER & PARTNER AG
8645 Jona-Rapperswil,
Sonnenbergstr. 26, Tel. 055 / 27 35 25
W. BÖHLER, dipl. Ing. ETH/SIA
8645 Jona, Tel. 055 / 28 35 35
Kataster, Messungen, Berechnungen
BMP Dr. Pelli + Co., 8027 Zürich
Splügenstr. 3, Tel. 01 / 202 21 51
Aussenlärmrechnungen, Projektie-
rung von Schutzmassnahmen
SINUS ENGINEERING AG, 6010 Kriens
Amlehstrasse 22, Tel. 041 / 41 79 19
Lärmbekämpfung und Akustik
Beratung, Messung, Expertisen

Lärm- und Schwingungs- expertisen

SULZER-innotec, Fachstelle für
Schwingungen und Akustik
Postfach, 8401 Winterthur
Tel. 052 / 81 21 23

Lärmschutz

SCHNEIDER DÄMMTECHNIK AG
8401 Winterthur, Tel. 052 / 89 21 21
Lärmbekämpfung und Akustik
Beratung, Projektierung,
Schallschutzanlagen, Messungen
SIEGFRIED KELLER AG, Wallisellen
Lärmschutz, Büro und Lager:
Zürichstrasse 38, 8306 Brüttsellen
Tel. 01 / 833 59 51

Luftreinhaltung

BMP Dr. Pelli + Co., 8027 Zürich
Splügenstrasse 3, Tel. 01 / 202 21 51
Emissions- und Immissionsberech-
nungen (UVP, Kataster, Herkunft und
Auswirkungen, Prognosen)

Materialprüfung

BBL Baulaboratorium AG
4132 Muttenz/Basel, Tel. 061/61 33 14
EUB, Bern
Stauffacherstrasse 130 A, 3014 Bern
Tel. 031 / 42 81 52, Fax 031 / 41 18 53
IMP Baute AG (s. Strassenbaulabor)
LPM Baustoffprüfinstitut
Tannenweg 1066, 5712 Beinwil am See
Tel. 064 / 71 55 64, Fax 064 / 71 55 55
TFB Wildegg
Lindenstrasse 10, 5103 Wildegg
Tel. 064 / 53 17 71, Telefax 064 / 53 16 27

Mauerentfeuchtungen

BAUSCHUTZ AG, RASCOR-Systemtechnik
8048 Zürich, Bristenstr. 10, Tel. 01 / 432 11 30
BENZ AG, Kunstharzbeläge und
Bautenschutz. Bändlistrasse 31,
8064 Zürich, Tel. 01 / 432 50 24
RENESCO AG, Wiesackerstrasse 89,
8105 Regensdorf, Tel. 01 / 842 33 55
Fax 01 / 840 36 08
STUMP BOHR AG, 8032 Zürich
Abt. Bautenschutz
Mühlebachstr. 20, Tel. 01 / 252 56 22
TECTON-BAUTENSCHUTZ AG
5432 Neuenhof, Ringstr. 18
Tel. 056 / 87 11 90, Fax 056 / 86 18 55

Mauertrockenlegungen

A. STAUB AG
7304 Maienfeld, Tel. 085 / 9 49 42

Messtechnik

Dehnung mit DMS, Weg, Kraft, Druck,
Rissüberwachung, Temperatur
H. Dietrich, Gerenstr. 12, 3065 Bolligen
Tel. 031 / 58 08 11, Fax 031 / 58 55 23

Metall- und Fassadenplanung

feroplan, 7000 Chur
Alexanderstrasse 16, Tel. 081 / 22 55 04

Metall-Normtüren

Brander AG, 8162 Steinmaur
Tel. 01 / 853 06 22, Fax 01 / 853 06 75

MSR-Planung

VONTOBEL ENGINEERING
Ingenieurbüro für Mess-, Steuer- und
Regeltechnik in haustechnischen
Anlagen, Gebäudeautomation; pro-
duktureutraler MSR-Planer
9202 Gossau SG, Tel. 071 / 85 50 30

Natursteine

J. und A. Kuster, Steinbrüche AG
8807 Freienbach, Tel. 01 / 784 25 25

Oberlichter/Dachverglasungen

TUCHSCHMID AG, Kehlhofstr. 54
8500 Frauenfeld, Tel. 054 / 26 11 11

Pfahlprüfungen

GEOTEST AG
(s. Geologie – Geotechnik – Geophysik)

Pumpen

GRUNDFOS PUMPEN AG
8117 Fällanden
Tel. 01 / 825 29 25, Telex 828 462
HÄNY & CIE. AG, Pumpen- und
Wasseraufbereitungsanlagen
8706 Meilen, Tel. 01 / 925 11 31
Fax 01 / 923 38 44
SOMMER SCHENK SUISSE
Pumpenbau, 5213 Villnachern
Tel. 056 / 43 13 63

Pumpen/Armaturen

KSB Zürich AG, 8031 Zürich,
Tel. 01 / 44 99 33, Telex 822 707

Quellfassungen

langjährig, fachgerecht, optimal
B. Jäger, Tiefbau
8932 Mettmenstetten, seit 1963
Tel. 01 / 767 03 19

Rammdurchstossungen

Unterquerungen, alle Ø, 14 J. Praxis
B. Jäger, Tiefbau
8932 Mettmenstetten, Tel. 01/767 03 19

Rammsondierungen

RL TERRAPROJECT AG ZUG
6300 Zug, Tel. 042 / 31 44 47

Schadstoffentfernung

Abbau von mit Giftstoffen belasteten
Anlagen und Entseuchung von
Gebäuden.
REICHENBERGER AG, 6038 Gisikon
Reuss-Strasse 9, Tel. 041 / 91 02 22
Filiale Basel, Gartenstrasse 63
4052 Basel, Tel. 061 / 23 17 71

Schalldämmende Bauelemente

Das Fachwerk «Schalldämmung»
zeigt einfach, klar und sicher wie man:
Türen, Trennwände, Holzbalkendeck-
en, Dächer, Aussenwände (Holzbau),
Rollendekästen usw. konstruiert bzw.
saniert. Zu beziehen für Fr. 55.– bei
HAWA AG, Abteilung
Schalldämmplatten «HAWAPHON»
8932 Mettmenstetten, Tel. 01 / 767 14 71

Schallschutz- und Schwingungstechnik

AIR-LOC Schrepfer AG, Eigenheimstr. 22
8700 Küsnacht ZH, Tel. 01 / 929 22 66
ANGST + PFISTER, 8052 Zürich
Thurgauerstr. 66, Tel. 01 / 306 61 11
PAUL SCHWAB AG, Soodstr. 57,
8134 Adliswil, Tel. 01 / 710 02 22

Schaumstoffstreifen zur Fugen-Hinterfüllung

Schaumstoff AG, 8303 Bassersdorf
Geerenweg 4, Tel. 01 / 836 61 14

Sprengtechnik

EXPLOSIV CONSULT AG
8492 Wila, Tel. 052 / 45 17 78

Spritzbeton

ARGE STUTZ BAUTENSCHUTZ
Gunit, Hydro-Dynamik, Sandstrahlen
8580 Hatswil, Tel. 071 / 67 13 24
Gunit, Sandstrahlen
E. LAICH SA, 6670 Avegno
Tel. 093 / 81 17 22

Strassenbaulabor

IMP Baute AG, Inst. für Mat.-Prüfung
Mittelgästr. 205, 4617 Gunzgen SO
Tel. 062 / 46 20 46, Fax 062 / 46 19 31

Verkehrswesen und UVP

NOORIA AG
Dr. R. Bahman, dipl. Ing. ETH/SIA
Geschäftszentrum Wipkingen
Hönggerstrasse 40, 8037 Zürich
Tel. 01 / 272 27 01, Fax 01 / 272 26 06
Verkehrsplanung, Verkehrserhebungen,
Planung + Projektierung v. Verkehrsanlagen,
Öffentl. Verkehr, Verkehrsberuhigungen,
Lärm- und Umweltverträglichkeitsgutachten

Theater- und Bühnentechnik

H.-J. HUBER, Planungsbüro für
Theater- und Lichttechnik
Gumelenstrasse 14, 8810 Horgen
Tel. 01 / 725 25 52, Fax 01 / 725 78 22
Neutr. Beratung, Planung u. Fachbauleitung

Thermolackierungen

Thermolackierwerk Waltenspül AG
6142 Gettnau LU, Tel. 045/81 20 51
Telefax 045 / 81 38 15

Trennwände - Werkkabinen

Verstellbare Blättler-Wände
schallsoliert, feuerbeständig
BLÄTLER AG, Holz- und Metallbau
Industriestr. 1, 8117 Fällanden, 01/825 43 85
CHRISTEN + PARTNER AG,
4616 Kappel b. Olten
Trennwand- und Kabinenfabrikation
Tel. 062 / 46 36 46, Fax 062 / 46 40 90

Treppen

COLUMBUS-TREPPEN AG
9245 Oberbüren, Tel. 073/51 37 55
Spindeltreppen aus Holz und Alu,
Scheren- und Holzschiebtreppe

Umweltverträglichkeitsprüfung

BBS BUREAU B. SCHINDLER
(s. Geologie – Geotechnik – Geophysik)
Büro für Kies + Abfall AG
3118 Uttigen, Tel. 033 / 45 48 48
BUXBAUM ENGINEERING AG,
5400 Baden, Mellingerstr. 1,
Tel. 056 / 22 44 30
CSD AG (s. Baugrunduntersuchungen)
GEOTEST AG
(s. Geologie-Geotechnik-Geophysik)
grobau management (Projektleitungen)
9500 Wil, Tel. 073 / 22 18 22
SIEBER CASSINA + PARTNER
Beratende Geologen und Ingenieure
8004 Zürich, Tel. 01 / 291 07 00
4600 Olten, Tel. 062 / 32 15 85
3007 Bern, Tel. 031 / 26 35 35
5000 Aarau, Tel. 064 / 22 82 01
Sieber Cassina Handke + Partner
7000 Chur, Tel. 081 / 24 10 26

Ungezieferbekämpfung

Ketol AG, Abt. Insecta-Service
8157 Dielsdorf ZH, Tel. 01/853 05 16

Unterquerungsarbeiten mit Stahl- und Eternitrohren bis 1000 mm Ø

für Kanalisation und Werkleitungen
TRENCHAG AG, 8305 Dietlikon
Tel. 01/833 22 05

Strassenprojektierung

NOORIA AG, Gesch.-Zentrum Wipkingen
Hönggerstrasse 40, 8037 Zürich
Tel. 01 / 272 27 01, Fax 01 / 272 26 06

Vorbefizierte Armierungen

Mit FIRISTA-Elementen armerieren Sie
wirtschaftlicher. FIRIPA-Anschlusskörbe
(Spezial-Prospekt verlangen)
FISCHER REINACH AG, 5734 Reinach
Tel. 064 / 71 15 55, Telex 981 532
Telefax 064 / 71 60 12

Waagen

METTLER-TOLEDO (Schweiz) AG,
Waagen und analytische Instrumente
Grabenstr. 8, 8606 Nänikon-Uster
Tel. 01 / 941 61 61, Fax 01 / 941 60 16

Wasserentkeimung

KATADYN PRODUKTE AG, Industriest. 27,
8304 Wallisellen, Tel. 01 / 830 36 77

Zustandserfassung von Bauwerken

CONCRETAG (s. Bauwerkserhaltung)
VSL BETONEXPERT (s. Bauwerkserhaltung)

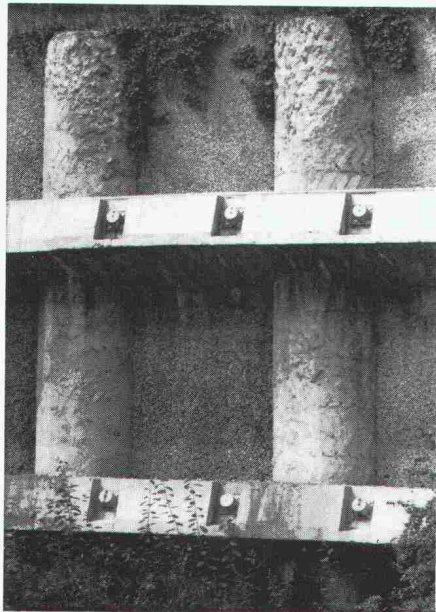

Pfahlfundationen

- Bohrpfähle 125 + 150 cm ϕ
- Ortsbetonpfähle «DELTA»
- Fertigbetonpfähle
- Holzpfähle
- Presspfähle
- Wasserbauarbeiten
- Spundwände

EGGSTEIN AG LUZERN

Industriestrasse 16

Telefon 041 - 44 66 04



Seit 50 Jahren führend –
jetzt mit 3 Kaminsystemen:

- Chromnickelstahl –
bewährt und günstig
- PKS – Keramglas – das umwelt-
freundliche Kondensationskamin
- Fiberkeramik –
hinterlüftete Fertigelemente
für Cheminée und -öfen.

Rutz – der Name für Kamine!

Rutz Kaminbau AG

Wibachstr. 3, 8153 Rümlang, Tel. 01/817 13 11

HWAT+

Sofort warmes
Wasser – auf
einfache Weise

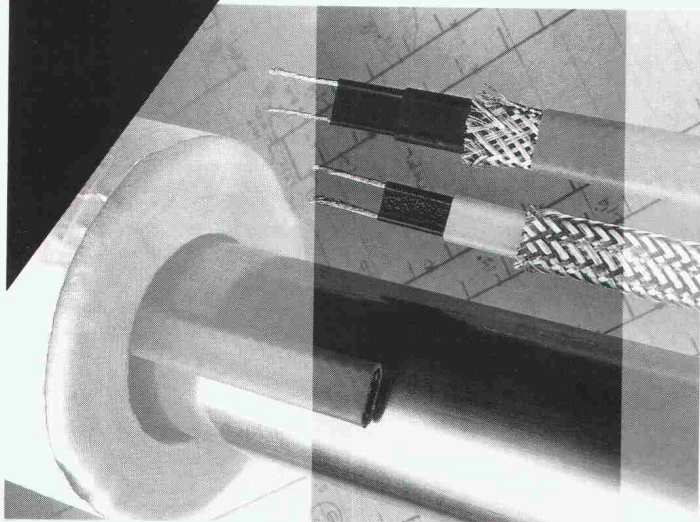

Warmwasserkomfort ist heute
in jedem Gebäude eine
Selbstverständlichkeit. Lange
auf warmes Wasser zu war-
ten, ist nicht nur ärgerlich,
sondern auch Wasser- und
Energieverschwendung. Kein
Auskühlen der Warmwasser-
leitung, geringer Platzbedarf,
einfache Planung und Mon-
tage machen HWAT⁺ zur idea-
len Lösung für jedes Gebäude.

Kurz, eine zuverlässige,
selbstregelnde Begleit-
heizung für Warmwasser-
leitungen ist eine Investition,
die sich vielfach bezahlt
macht.

Raychem AG
Oberneuhofstr. 8
6340 Baar
042 31 81 31
Fax 042 31 77 00

Raychem

MIGUA Sicherheit
mit Profil
MIGUTRANS – Profile

für Bewegungsfugen in Fußböden,

» erschütterungsfrei befahrbar «

REIHE **FS**

mit Gabelstaplern und Hubwagen,
in Einkaufszentren, Supermärkten, Flughäfen,
Produktions- und Lagerhallen, Messehallen

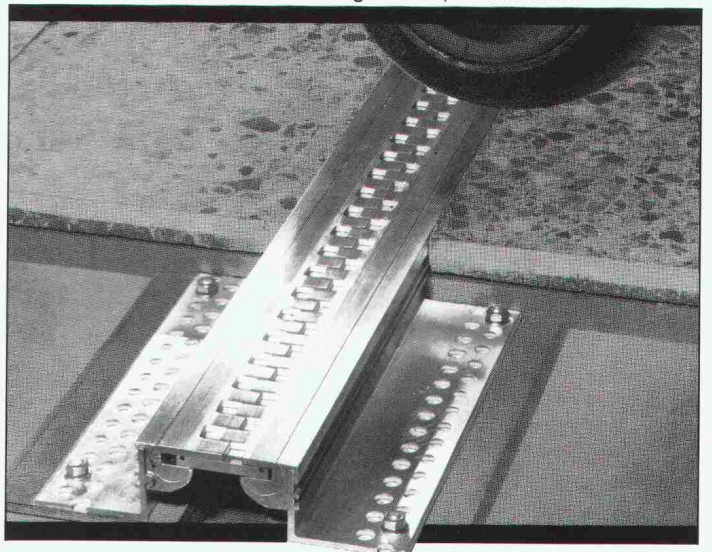

BAMECO AG

8424 Embrach, Stationsstrasse 100
Tel. 01/865 31 34, Fax 01/865 57 90

Verbundpfähle

Stahlprofil mit Betonmantel

- Ausführung mit Schreitbagger, Hochbaukran oder Kleinstramme für Fundamentverstärkungen (h = 1,90 m)
- auch für beengte und schwer zugängliche Baustellen
- kein Kieskoffer erforderlich
- auch für Kleinbaustellen und Unterfangungen wirtschaftlich

GREUTER GRUNDBAU AG

8182 HOCHFELDEN
POSTFACH 26
TELEFON 01/860 70 78

Pressvortriebe
Rammvortriebe
Pfahlfundationen
Grundwasserabsenkungen



Bogart um halb neun im "Capitol" und Sie noch hinterm Schreibtisch?

Wenn Sie als stark engagierter Architekt oder Ingenieur nicht nur im Beruf dabei sein wollen, sondern auch sonst, dann brauchen Sie Zeit - Zeit für Kino zum Beispiel.

Mit unseren CAD-Systemen **ALLPLOT/ALLPLAN** können Sie Zeit und somit Freiraum zurückgewinnen. **ALLPLOT/ALLPLAN** ist speziell für Architekten und Bauingenieure konzipiert - es hilft Ihnen unter anderem:

- Routinearbeiten mühelos abzuwickeln
- Entwürfe überzeugend zu visualisieren
- oft wiederkehrende, ähnliche Teilprojekte rationell und fehlerfrei auszuführen
- knappe Zeitvorgaben ohne Stress einzuhalten.

Natürlich sind das noch längst nicht alle Vorteile von **ALLPLOT/ALLPLAN**. Detaillierte Unterlagen erhalten Sie ganz einfach - den Coupon unten rechts ausfüllen und noch heute einsenden.

Wir melden uns sofort und sagen Ihnen, wie Sie Ihre Arbeit besser und schneller erledigen können und wieder mehr Zeit für sich haben. Zum Nachdenken, Kreativsein und Geniessen.

CAD von Fides.

Damit auch "Casablanca" wieder drin liegt.

Dienstag, 20.30

Bogart auf der Leinwand und Sie noch im Büro?



AGENCE BASEL

FIDES INFORMATIK

**CAD von Fides:
Freiräume für Menschen.**

Fides Informatik z.H. Frau Hövker,
Badenerstrasse 172, 8004 Zürich, Tel. 01 249 27 06

Coupon hier ausschneiden und heute noch einsenden
 Ja, es interessiert mich, wie ich mit ALLPLOT/ALLPLAN Freiräume gewinnen kann. Bitte senden Sie mir deshalb:
 Die detaillierte Produktbeschreibung Eine Übersicht über alle Programme für den
 Die Preisliste ALLPLOT/ALLPLAN Architekten Bauingenieur
 CAD Plan-Beispiele Einen Terminvorschlag für eine Gratis-Vorführung
 AZAD/CAD-Bauadministration Bitte rufen Sie mich an.
 Name _____
 Firma _____
 Position _____
 Strasse _____
 7/Ort _____
 Telefon _____
 VIA 44/90

- Schliesstechnik heute -

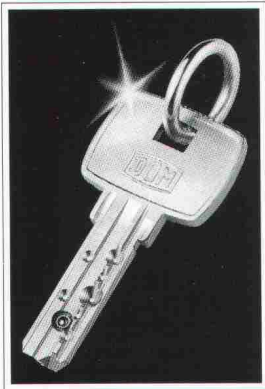

**DOM-
DIE
SICHERHEIT
DER
GROSSEN
MARKE.**

Umfassende und übergeordnete Lösungen für den Industrie- und Baubereich, für Büro und Gewerbe, für Haus und Wohnung. Im Sicherheitskreislauf der großen Marke. Ihr Schlüssel - DOM Sicherheitstechnik. Fordern Sie unsere System-Broschüren und unsere Service-Broschüre an.



Ihr Schlüssel.
DOM SICHERHEITSTECHNIK

DOM AG Sicherheitstechnik, S2, Breitenstrasse 11, CH-8852 Altendorf, Telefon: 0 55 / 63 18 86



**Baustatiksoftware für Personal Computer
mit MS-DOS Betriebssystem**

Über 60 Programme: Ebene und räumliche Fach- und Stabwerke, inkl. Th. 2. Ord. und Vorspannung, Platten mit finiten Elementen. Stahlbeton, Stahlbau, Holzbau, Grundbau, TWO/TWS, TWP 84. Grafische Darstellung.

Wulf Seele, Ing. SIA, Flurstrasse 44, 2544 Bettlach, 065 / 55 21 43



**Parkiersysteme und Unterstände
für Velos, Mofas und Autos**

Verlangen Sie
unsere ausführliche
Dokumentation:
Tel. 062 / 25 33 11
Fax 062 / 26 65 90



Giroud-Olma

Giroud-Olma AG
Maschinen- und Apparatebau
CH-4601 Olten



**Schaumglas
Schotter**

h e i s s t

MISAPOR®

und lässt sich viel-
fältig einsetzen.

Information:

MISAG AG, 7201 Untervaz
Telefon 081 51 73 78
Telefax 081 51 64 54

murfor®

Mauerwerksarmierung

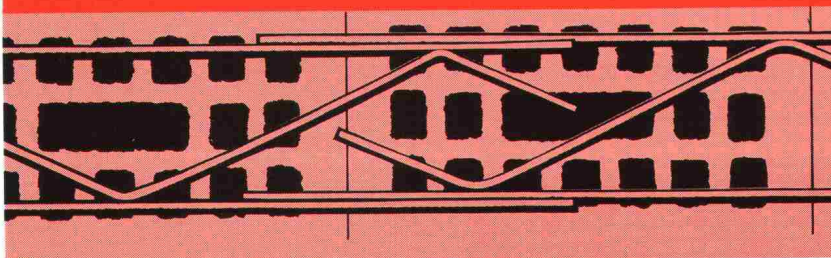

8021 Zürich, Tel. 01 468 21 11

ZZ

ZÜRCHER ZIEGELEIEN

Vollrath/Tathoff

Handbuch der Brückeninstandhaltung

1990, 232 Seiten, 24 x 16 cm
110 Zeichnungen und Bilder,
7 Tafeln, geb. DM 148,—
ISBN 3-7640-0256-5

Die Autoren legen hier in Zusammenarbeit mit sieben namhaften Wissenschaftlern und Praktikern aus Hochschulen, Unternehmen und Verwaltung erstmalig ein Gesamtwerk der Brückeninstandhaltung vor.

Bei den meisten Baulastträgern fehlen umfassende Konzepte für die Brückeninstandhaltung. Mit diesem Buch wird die Erarbeitung von schlüssigen Konzepten einschließlich Personalbedarfsplanung und Einsatz von beratenden Ingenieuren und damit die Erfüllung der Verkehrssicherungspflicht planbar und beherrschbar.

Besonderer Wert wird auf Wirtschaftlichkeit sowie die Planung und Verstetigung des Finanzbedarfs gelegt.

Eine fundierte Arbeitsgrundlage von Praktikern für Praktiker!

Aus dem Inhalt: Bauwerksinstandhaltung/Kosten der Bauwerksinstandhaltung/Prüfung der Brückenausstattung/Überwachung und Prüfung von Betonbrücken/Prüfung von Stahlbrücken/Instandsetzung von Betonbrücken/Korrosionsschutz der Stahlbauten/Instandsetzung von Fahrbahnbelägen auf Stahl- und Betonbrücken.

Beton-Verlag**Teroson**

In der Abdichtungstechnik
ist die Zeit nicht stehengeblieben:

Bituthene

selbstklebend

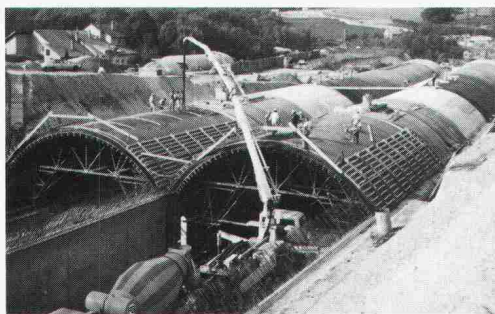

Vor Jahren als revolutionär eingestuft – Heute als das zeitgemässe Bitumen-Abdichtungssystem erkannt!

- bequem und schnell die Verlegung
- doppelt sicher die Wirkung
- sauber, umwelt- und gesundheitsbewusst das gesamte Konzept

Verlangen Sie umfassende Informationen:

GRACE AG
Div. Teroson
Hertistrasse 29
CH-8304 Wallisellen
Telefon 01- 830 44 90
Telefax 01- 830 37 87

Bitte lassen Sie mir die technische Dokumentation über Bituthene zukommen

Ihr technischer Berater sollte mich anrufen

Name: _____

Firma: _____

Adresse: _____

PLZ, Ort: _____

Stellenangebote

Unser Team in **Bremgarten** sucht engagierte(n)

Hochbauzeichner(in)

Interessenten(innen) melden sich bitte bei

AKC Architekten Klemm + Cerliani + Matthias
Antonigasse 1, 5620 Bremgarten
Tel. 057/33 23 36

Anwendungsingenieur

Unser Auftraggeber ist ein bedeutendes **Ostschweizer Industrieunternehmen**, das vorwiegend für die Baubranche tätig ist. Im **technischen Beratungsdienst** für den Bereich

Kunststoff-Produkte

(Extrusion) wird eine neue Stelle geschaffen, von der wesentliche Impulse für die Zukunft ausgehen sollen.

Als vielseitiger Ingenieur sind Sie unter anderem verantwortlich für die technische Unterstützung der Verkaufsabteilung sowie für die gezielte Beratung der Kunden inkl. Durchführung von Tagungen und Demonstrationen. Einen wichtigen Bestandteil bildet auch die Produktentwicklung, die Sie in Zusammenarbeit mit Verkauf, Produktion und Labor wesentlich beeinflussen. Für diese zentrale Funktion kommt nur ein kontaktorientierter

Tiefbau-Ing. mit Erfahrung im Rohr-Leitungsbau

in Frage. Idealerweise haben Sie ein Zusatzstudium in Richtung Kunststofftechnik absolviert. Dies ist jedoch in keiner Weise Bedingung. Im gut organisierten Betrieb erhalten Sie genügend Möglichkeiten und Unterstützung, sich in das Fachgebiet einzuarbeiten.

Nehmen Sie diese Herausforderung an? In einem persönlichen Gespräch geben wir Ihnen gerne weitere Auskunft. Absolute Diskretion ist garantiert.

Ihr Berater: **Markus Schai**

PERSONALBERATUNG WILHELM AG
9001 St.Gallen Bahnhofstrasse 4 Telefon 071 22 03 22

St.Gallen Winterthur Zürich

vormals Fritz Müller AG

1965-1990
25 Jahre
Vertrauen



P E R S O N A L S I G M A
P E R S O N A L B E R A T U N G
P E R S O N A L F Ö R D E R U N G

Führungsposition im konstruktiven Ingenieurbau in Graubünden

Bei unserem Auftraggeber handelt es sich um eine in Graubünden etablierte und bekannte Ingenieurunternehmung. Aufgrund der seit jeher hochstehenden Leistungen genießt sie bei Behörden und Privaten hohe Anerkennung. Im Rahmen der Unternehmensplanung wie auch zur Stärkung und Sicherung der Organisation wurden wir beauftragt, uns nach einer integren

INGENIEUR- PERSÖNLICHKEIT

umzusehen. Wir stellen uns vor, dass Sie aufgrund Ihrer Ausbildung und Praxis als Bauingenieur fachlich Spitzenleistungen erbringen können. Mit Ihrer gefestigten Persönlichkeit sind Sie zudem in der Lage, an **verantwortungsvoller Kaderposition** einen Mitarbeiterstab zu führen und unternehmerisch zu entscheiden. Das vorliegende Angebot auf Stufe **Mitglied der Geschäftsleitung** bietet zudem für die Zukunft höchst interessante Perspektiven. Wenn Sie eine berufliche Herausforderung suchen und Ihre Zukunft anspruchsvoll gestalten wollen, freuen wir uns auf Ihre Kontaktnahme. Für eine absolut vertrauliche Behandlung Ihrer Bewerbung garantiert unser Name: **Hans-Jörg Müntener, c/o Personal Sigma Chur, Steinbockstr. 12, 7002 Chur, Tel. 081 / 22 65 92.**

20
JAHRE
PERSONAL
SIGMA

P.S.

MEHR ALS EINE STELLE





Kanton Basel-Landschaft

Bau- und Umweltschutzdirektion
Direktionssekretariat

Der wachsende Aufgabenbereich in der Abteilung Öffentlicher Verkehr verlangt die Anstellung eines(r) weiteren

technischen Mitarbeiters(in)

(Ref.-Nr. 286)

Neue Hauptaufgaben sind z.B.

- Vollzug des kantonalen Leistungsauftrages im Kontakt mit Gemeinden und Verkehrsunternehmen
- Realisierung der Transportkette bei Bahn und Bus 2000, inkl. Fahrplankoordination
- Planung und Aufbau neuer Strukturen für den Transport von Gütern im Nahbereich unter Einbezug des öffentlichen Verkehrs
- Erarbeitung von Massnahmen beim öffentlichen Personennahverkehr im Rahmen des Luftreinhalteplans beider Basel

Wenn Sie in der Lage sind, an diesen Aufgaben aktiv und selbständig mitzuarbeiten und über entsprechende Berufserfahrung verfügen, dann erwartet Sie in einem kleinen Team

- ein lebhafter, kollegialer Betrieb
- ein mit PC ausgerüsteter Arbeitsplatz
- Kontakt mit Behörden aller Stufen in der Region Nordwestschweiz
- interdisziplinäre Zusammenarbeit.

Stellenantritt: **Anfang 1991**

Fühlen Sie sich angesprochen, so erwarten wir mit Interesse Ihre Unterlagen. Das Personalamt hält für Sie Bewerbungsfomulare bereit, die Sie telefonisch anfordern können (Tel. 061/925 52 32).

Für Auskünfte steht Ihnen Herr Richard Meyer, Leiter der Abt. Öffentlicher Verkehr, gerne zur Verfügung (Tel. 061/925 54 08).

Anmeldefrist: 15. November 1990

Mittelgrosses Architekturbüro im Freiamt sucht initiative(n) und selbständige(n), fachlich gut ausgewiesene(n)

- **Architekten ETH**
- **Architekten HTL**
- **Hochbauzeichner(in)**

als Ergänzung für unsere Entwurfs- und Ausführungsteams. Moderne Hilfsmittel wie EDV und ab Sommer CAD stehen zur Verfügung.

Wir bieten angenehmes Arbeitsklima, neue Büros und zeitgemässe Anstellungsbedingungen.

Auf Ihre Bewerbung freuen wir uns.

Peter F. Oswald; dipl. Architekt ETH/SIA
Zugerstrasse 14, 5620 Bremgarten
Tel. 057/33 37 33

ARBEITSGEMEINSCHAFT FÜR DIE SELEKTION VON FÜHRUNGSKRÄFTEN

Unser Klient ist ein seit über 25 Jahren **erfolgreich** im Hoch- und Tiefbau tätiges, bekanntes

Ingenieurbüro

mit besonderer Ausrichtung auf die **Abwasserreinigung**. Es beschäftigt z.Zt. etwa 30 Mitarbeiter. Seine Auftraggeber sind fast ausschliesslich der Bund und kantonale Behörden sowie Gemeinden in Zürich und in der Ostschweiz; die **Auftragslage** ist den Erfordernissen unserer Zeit entsprechend und dank der Qualität der Arbeit unseres Mandanten, **hervorragend**.

Zur Verstärkung der auf den

Kläranlagenbau

spezialisierten Abteilung suchen wir deshalb heute (1) einen kompetenten Mitarbeiter, der **sofort** die

Projekt- und Bauleitung

in bestehenden und neuen Aufträgen übernehmen kann, sowie (2) einen **Nachwuchsmann** – oder eine Frau –, der sich in die Belange des technischen Umweltschutzes einarbeiten möchte.

ad 1 Als aussichtsreicher Kandidat sind Sie

dipl. Bauingenieur ETH/HTL (Tiefbau)

oder haben sogar ein Nachdiplomstudium in **Siedlungswasserbau** absolviert. Unabdingbar sind in jedem Falle **ca. 5 Jahre Praxis** in Planung und Realisierung von einschlägigen Projekten (Kläranlagen, Kanalisationen).

ad 2 Der besondere Reiz dieser Tätigkeit liegt in ihrer **ungewöhnlichen Vielfalt**: Im Verlaufe der Zeit werden Sie sich, unterstützt durch erfahrene Kollegen, vertiefte Kenntnisse im Einsatz von Maschinen sowie in einschlägiger Verfahrenstechnik, Chemie und Biologie aneignen können. Ihren Abschluss – wie oben – setzen wir selbstverständlich voraus.

Wenn Sie Wert legen auf **selbständiges Arbeiten an anspruchsvollen Aufgaben mit modernsten Hilfsmitteln** (EDV, CAD), auf ein **motivierendes Arbeitsklima**, auf **kontinuierliche Weiterbildung** und auf **langfristige Sicherheit** Ihres Arbeitsplatzes – er befindet sich übrigens in

Winterthur

an verkehrstechnisch idealer Lage –, bitten wir Sie, Ihre Bewerbung in der Ihnen zusagenden Form abzufassen und an Herrn **Dr. Alex Dällenbach** zu richten. Selbstverständlich können Sie mit unserer absoluten **Diskretion** rechnen.

RENGGERSTRASSE 43 • 8038 ZÜRICH • TELEFON 01-481 99 61



Stadt Dübendorf



Wir suchen für die Bauabteilung unserer Stadtverwaltung eine(n)

Leiter(in) Hochbau / Baupolizei

(Hochbausekretär/in)

Ihr Aufgabengebiet umfasst insbesondere die Bearbeitung der Baugesuche und die Aufsicht über die Bau- und Feuerpolizei. Für die technische Beratung steht ein externes Ingenieurbüro zur Verfügung. Sie beaufsichtigen zudem den baulichen Unterhalt der städtischen Liegenschaften und begleiten städtische Hochbauprojekte.

Wir erwarten von Ihnen eine kaufmännische oder technische Ausbildung mit fachbezogener Praxis. Die Mitarbeit in Kommissionen sowie der tägliche Verkehr mit Bauherrschaften, Architekten und Unternehmern erfordern ein sicheres Auftreten sowie ein ausgeprägtes Verhandlungsgeschick.

Die Besoldung richtet sich nach der Besoldungsverordnung der Stadt Dübendorf. Der Beitritt zur städtischen Pensionskasse ist obligatorisch.

Wenn Sie an dieser Stelle interessiert sind, senden Sie bitte Ihre Bewerbung mit Foto bis spätestens Mittwoch, 12. November 1990, an die Stadtkanzlei Dübendorf, Usterstrasse 16, 8600 Dübendorf. Weitere Auskünfte erteilt Ihnen gerne der Chef Bauabteilung, Cla Semadeni, Telefon 01 / 801 67 11.

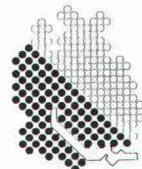

**Im
Dienste
aller**

Die Zürcher Gemeinden

Stadtrat Dübendorf



Gemeinde Brugg

Da der bisherige Amtsinhaber wieder eine Position in der Privatwirtschaft übernimmt, suchen wir auf den 1. März 1991 oder auf einen noch zu vereinbarenden Zeitpunkt einen

Chef Hochbau

Ein Architekt HTL/evtl. ETH findet bei uns in dieser Funktion eine anspruchsvolle, abwechslungsreiche und weitgehend selbständige Tätigkeit. Diese beinhaltet im wesentlichen die Beratung des Stadtrates in planerischen und gestalterischen Belangen, die Abwicklung der Baubewilligungsverfahren sowie das Projektmanagement von öffentlichen Bauvorhaben. Befriedigung in diesem Amt wird finden, wer Freude an Verhandlungen mit Behörden, Bauherren, Architekten und Handwerkern hat, über gute baurechtliche Grundkenntnisse verfügt, sich auch schriftlich gewandt auszudrücken versteht und ein gutes Mass an Eigeninitiative entwickeln kann.

Handschriftliche Bewerbungen mit den üblichen Unterlagen (Lebenslauf, Zeugnisse, Foto usw.) sind bis zum 15. November 1990 dem Stadtrat, 5200 Brugg, einzureichen. Nähere Auskünfte erteilen der gegenwärtige Amtsinhaber, Peter Menziger, oder der Stadtschreiber (Tel. 056/41 14 41).

Der Stadtrat



KANTON SCHWYZ

Das Amt für Raumplanung sucht für die Bereiche Raumplanung und Landschaftsschutz eine/n

Mitarbeiter/in

mit Hochschul-/HTL-Abschluss naturwissenschaftlicher Richtung oder Spezialkenntnissen in Raumplanung (Landschaftsplanung, Biologie, Geografie, Raumplanung, Siedlungsplanung), wenn möglich mit Berufserfahrung und Interesse an einer interdisziplinären Zusammenarbeit in einem kleinen Team.

Wir erwarten selbständige Arbeitsweise, Verhandlungsgeschick, Kontaktfreude, Gewandtheit im mündlichen und schriftlichen Ausdruck und die Bereitschaft, bei der Bewältigung aller anfallenden Aufgaben im Zuständigkeitsbereich des Amtes mitzuarbeiten.

Stellenantritt: 1. Januar 1991 bzw. nach Vereinbarung.

Herr U. Stieger (Telefon 043/24 20 50) steht Ihnen für nähere Auskünfte gerne zur Verfügung. Handschriftliche Bewerbungen mit Foto und den üblichen Unterlagen richten Sie bitte bis 16. November 1990 an den Vorsteher des Justizdepartementes, M. Kürzi, Postfach 260, 6430 Schwyz.

Justizdepartement

Sind Sie ein erfahrener Baufachmann oder Bauphysiker und streben mehr Selbständigkeit an? Sind Sie gewohnt analytisch zu denken, pragmatisch zu handeln und können Sie stets das Wesentliche vom Unwesentlichen unterscheiden? Dann können wir Ihnen hier eine faszinierende Stelle anbieten. Sie arbeiten sozusagen als Unternehmer im Unternehmen, haben eine maximale Selbständigkeit und trotzdem eine gut ausgebaute Infrastruktur und fachliche Unterstützung im Rücken.

Proj.-Ing. / Bauphysik, Akustik

Bau-Ingenieur HTL, evtl. Physiker / zukünftiger Abteilungs-Leiter / maximale Selbständigkeit / Raum BE-SO

Das Unternehmen gehört zu den bedeutendsten seiner Art in der Schweiz. Durch ausgesprochene Fachkompetenz und Seriosität hat man sich einen ausgezeichneten Namen geschaffen. Für die Beantwortung bauphysikalischer Fragen bezüglich Wärme, Feuchtigkeit, Licht, Energie und Akustik ist man bestens gerüstet. Zum Alltag gehören das Beraten, Forschen, Analysieren, Testen, Vorschläge unterbreiten, usw. Nebst gut eingerichteten Labors stehen viele grösstenteils selbst entwickelte Rechenprogramme zur Verfügung. Darin ist man führend. Kein Wunder sind die Mitarbeiter mit Begeisterung dabei.

Als Projekt-Ingenieur betreuen Sie vorwiegend den noch relativ jungen Bereich «Akustik». Sie arbeiten anfänglich allein und bauen dann den Bereich schrittweise weiter aus. Dabei haben Sie viel Kontakt mit Architekten, Bauherren, Material-Fabrikanten, Instituten und Behörden, ca. 60% sind Sie unterwegs. Da können Sie sich zu einem anerkannten Fach-Spezialisten entwickeln, entsprechende Vorträge halten, Artikel schreiben, usw. Ihrer Initiative sind kaum Grenzen gesetzt. Interessiert? Dann senden Sie bitte Ihr Kurz-CV mit Foto an Robert I. Schwëri, TRINOM Unternehmensberatung, Kasinostr. 30, 5001 Aarau, Telefon 064 22 59 69. Vielen Dank.

TRINOM

Unternehmensberatung
Aarau, Basel, Winterthur, Zürich

Herausforderung für Architekten ETH/EPFL/HTL mit Unternehmerqualitäten

Vielleicht haben Sie sich bereits einmal mit dem Gedanken befasst, sich selbständig zu machen oder eine Firma verantwortlich zu leiten. Heute können wir Ihnen eine attraktive Möglichkeit vorstellen! Im Rahmen der **Nachfolgerregelung** sucht der Leiter eines **bekanntes**

Freiburger Architekturbüros

einen Kadermitarbeiter, den er als seine rechte Hand fundiert einarbeiten und ihm zu einem definierten, späteren Zeitpunkt die

Übernahme der Geschäftsführung

übertragen kann. Ihre Aufgabe wird es sein, zusammen mit einem Team qualifizierter Mitarbeiter erstklassige und marktgerechte Dienstleistungen anzubieten und «Ihrem» Büro zu einem gesunden Wachstum und hoher Marktgeltung zu verhelfen. Sie prägen die architektonische Handschrift mit und sind auch in der Akquisition tätig. Dabei können Sie sich auf eine Reihe langjähriger Beziehungen abstützen.

Sie verfügen über die oben erwähnte Ausbildung und eine fundierte berufliche Erfahrung, bei der Sie als Entwurfsleiter, Leiter der Ausführungsplanung oder Projektleiter bereits erfolgreich Verantwortung übernommen haben. Hier werden Sie auch Ihr ausgeprägtes unternehmerisches Denken und Ihre Führungsqualitäten zur Geltung bringen können. Idealerweise sind Sie französischer Muttersprache und können sich mündlich in Deutsch gut ausdrücken.

Lassen Sie sich von uns persönlich näher über alle weiteren Einzelheiten zu dieser verantwortungsvollen Position und den attraktiven Gegenleistungen informieren. Wir freuen uns auf Ihre Offerte mit einigen handschriftlichen Notizen oder Ihren vorgängigen Anruf. Absolute Diskretion ist selbstverständlich.

fsb Unternehmensberatung in Personalfragen AG
3012 Bern, Erlachstrasse 5, Telefon 031 50 34 49



Baudirektion des Kantons Bern Oberingenieurkreis IV des Tiefbauamtes

Wir bearbeiten vielschichtige Projekte und Bauleitungen im Strassen- Brücken- und Wasserbau einschliesslich Unterhalt für das Staatsstrassennetz und unsere 97 Gemeinden.

Wir suchen

Bauingenieur(in) HTL

(Projektleiter/in)

Zeichner(in)

welche bereit sind, selbständig zu arbeiten und Verantwortung zu übernehmen.

Anforderungen: Ungefähr fünf Jahre Praxis in einem oder mehreren der obengenannten Aufgabenbereiche, möglichst EDV-Erfahrung.

Wir bieten: Der Erfahrung entsprechende Besoldung, allenfalls Einführung auf PC, berufliche Weiterbildung, Arbeitsort Burgdorf für Ob- und Nidwalden.

Ihre Bewerbung mit den üblichen Unterlagen ist bis zum 26. November 1990 zu richten an:
Oberingenieurkreis IV, Postfach 736, 3401 Burgdorf. Auskunft erteilt gerne der Kreisoberingenieur K. Meyer-Usteri, Tel. 034/21 32 99 oder 034 / 21 33 44.

Ihre Chance, bei modernster Bautechnologie an vorderster Front mitzuwirken.

Unsere Mandantin ist eine bekannte, finanzkräftige und dynamisch geführte

Bauunternehmung im Kanton Aargau

Sie haben jetzt die Chance als

Bauführer, später Rayonchef

ein

neuartiges Spezialtiefbauverfahren

mit grosser Zukunft in der Schweiz einzuführen und auszubauen. Sie werden dabei von ausländischen Experten und dem Abteilungsleiter volle Unterstützung erhalten.

Wenn Sie als Bauingenieur HTL abgeschlossen haben oder als Bauführer, Bautechniker mit Erfahrung im Spezialtiefbau qualifiziert sind und Freude an modernen Technologien haben, dann ist diese zukunftsreiche Position Ihre ideale nächste Stelle.

Gerne geben wir Ihnen weitere Auskunft und sichern Ihnen volle Diskretion zu.

IBGM CONSULTANTS
Postfach 460, 8034 Zürich, Tel. 01 / 383 33 96

ITAG

BASEL

Sie haben als bald 40-jährige technisch-akademische

FÜHRUNGSPERSÖNLICHKEIT

bereits grössere industrielle Investitionsprojekte erfolgreich realisiert
und suchen als nächste Herausforderung die

PARTNERSCHAFT

in einem kleinen Top-Industrieberatungsteam, das im Rufe steht, auch anspruchsvollste industrielle
Projekt- und Bauaufgaben zielsicherer und wirtschaftlicher zu lösen.

Wenn Sie sich angesprochen fühlen, rufen Sie bitte unseren Herrn Dr. K. Annasohn an
oder richten Sie Ihre Bewerbung inkl. Handschriftprobe an ihn.

Wir erachten absolute Diskretion als selbstverständlich. Unsere Mandantin wird
nur mit Ihrem ausdrücklichen Einverständnis orientiert.

Internationale Treuhand AG
Hirzbodenweg 103, 4020 Basel
Tel. (061) 312 99 20

ITAG

MITARBEITEN
AN DER
ZUKUNFT DER
BAHN

Im Rahmen der Projekte BAHN 2000 und S-BAHN Zürich wird die Bahninfrastruktur im Grossraum Zürich den Anforderungen eines modernen und leistungsfähigen Systems des öffentlichen Verkehrs angepasst.

Für die Realisierung dieser Bauvorhaben suchen wir eine(n)

Projektleiter(in)

Sie sind als dipl. Bauingenieur(in) ETH oder Bauingenieur(in) HTL verantwortlich für die Planung und Ausführung von Bauobjekten im Hoch- und Tiefbau.

Für diese anspruchsvolle Stelle ist es erwünscht, einige Jahre praktische Erfahrung in Projektierung/Bauleitung mitzubringen, jedoch nicht Bedingung. Wir erwarten von unserem neuen Projektleiter eine gewandte mündliche und schriftliche Ausdrucksweise, Verhandlungsgeschick, Teamfähigkeit und Initiative.

Nebst einer Dauerstelle bieten wir Ihnen gut ausgebaute Sozialleistungen, gleitende Arbeitszeit sowie einen Arbeitsplatz beim Hauptbahnhof Zürich.

Wenn Sie sich angesprochen fühlen, stehen Ihnen unsere Herren H. Gründler, Chef der Bausektion, Tel. 01 / 245 22 15 oder sein Stellvertreter Th. Fust, Adjunkt, Tel. 01 / 245 22 19 für eine erste Kontaktaufnahme gerne zur Verfügung.

Ihre handschriftliche Bewerbung mit Foto, Lebenslauf und Angaben über Ihre bisherige Tätigkeit senden Sie an:

SBB Kreisdirektion III
Postfach 8021 Zürich



Stadt Zofingen

Stadtbauamt

Die Einwohnergemeinde Zofingen sucht für das Stadtbauamt eine(n) jüngere(n)

Bauingenieur(in) HTL

Fachrichtung Tiefbau mit Schwergewicht für die beiden Aufgabenbereiche Kanalisationen und allgemeiner Tiefbau einerseits sowie technischer Umweltschutz andererseits.

Wir bieten:

- vielseitige Tätigkeit in einer städtischen Verwaltung
- gutes Arbeitsklima in kleinem Team
- der Aufgabe entsprechendes Salär; zeitgemässe Sozialleistungen

Wir verlangen:

- selbständiges, initiatives Arbeiten
- Verhandlungsgeschick; gute mündliche und schriftliche Ausdrucksweise, Sinn für Zusammenarbeit
- Bereitschaft zur Einarbeitung in die Umweltschutzproblematik bzw. entsprechende Vorkenntnisse
- Wohnsitznahme in Zofingen; Beitritt zur Pensionskasse

Ein Stellenantritt erfolgt nach Vereinbarung.

Bewerbungen von Schweizer Bürgern(innen) sind mit den üblichen Unterlagen bis 10. November 1990 zu richten an das Stadtammannamt, Kirchplatz 26, 4800 Zofingen. Anfragen zu dieser Stellenausschreibung beantwortet Bauverwalter Rolf Degen oder Bauverwalter-Stv. Werner Oppliger (Telefon 062 / 51 53 43).

Stadtrat Zofingen

Wir suchen

Architekten(in) ETH/HTL

und

Bauzeichner(in)

für Projektbearbeitung, Koordination und Ausführungsplanung (Wohn-, Schul- und Spitalbauten).

Wir sind eine kleinere Gruppe im Atelier in der Wohnsiedlung am Tobelweg in Feldmeilen, nur 5 Min. ob dem Bahnhof, und wir bearbeiten vielfältige und interessante Projekte.

Tel. 01/923 65 80

Roland Leu, dipl. Arch. ETH BSA SIA

Bruno Künzler, Arch. HTL

Tobelweg 28, 8706 Feldmeilen

Sind Sie an einer anspruchsvollen, konjunkturunabhängigen und vielseitigen Kaderstelle im Bereich unseres Baufachorgans interessiert?



Die **Direktion Hochbau und Liegenschaften PTT** sucht für ihre **Bausektion Ost mit Sitz in Zürich** zwei Architekten/Architektinnen ETH oder HTL oder Baufachleute mit gleichwertiger Ausbildung als

Architekten/ Architektinnen/ Baukoordinatoren/ Baukoordinatorinnen

In dieser Funktion vertreten Sie das Baufachorgan der PTT, welches für die baulichen Belange aller PTT-Bauvorhaben zuständig ist. Als Projektleiter/in begleiten Sie die Bauvorhaben vom Zeitpunkt der Ausarbeitung der ersten Lösungsmöglichkeiten über die Projektierung und Ausführung bis zur Bauabrechnung. Zum Aufgabenbereich gehört die ganze Palette aller PTT-Bauten. Wir befassen uns neben interessanten Neubauprojekten auch mit sehr komplexen Umbauten sowie anspruchsvollen Unterhaltsvorhaben. Um alle diese Aufgaben termingerecht erledigen zu können, arbeiten wir in den meisten Fällen sehr eng mit privaten Architekturbüros zusammen.

Fühlen Sie sich angesprochen? Wenn Sie einige Jahre Berufserfahrung haben, an zuverlässiges, speditives und selbständiges Arbeiten gewohnt sind, gerne Verantwortung übernehmen und eine entwicklungsfähige Dauerstelle suchen, so sind Sie der gesuchte Mann bzw. die gesuchte Frau.

Sofern Sie gerne noch etwas mehr über die beiden Stellen wissen möchten, rufen Sie Herrn Böhringer (Tel. 01/204 94 60) an. Ihre Bewerbung mit Lebenslauf, Zeugniskopien und Foto richten Sie bitte unter Angabe der **Ref.-Nr. 391/HB 3/5.6.1** an die

**Generaldirektion PTT
Direktion Personal
3030 Bern**



Der

Einstieg in die Unternehmung

bietet einem

jungen Bauingenieur

Gelegenheit,

Führungsverantwortung im Untertagebau

zu übernehmen.

Unsere Klientin ist eine renommierte, gesamtschweizerisch tätige Bauunternehmung mit Sitz in Zürich. Der gesuchte Ingenieur soll – sorgfältig vorbereitet – in verantwortlicher Stellung für ein bedeutendes Tunnelbaulos eingesetzt werden.

Junge Ingenieure, die gerne ein unternehmerisches Engagement eingehen möchten, sind gebeten, sich telefonisch oder schriftlich (Ref.: 03.912) bei uns zu melden. Absolute Diskretion sichern wir Ihnen zu.

UNTERNEHMEN FÜR PERSONALBERATUNG
UND KADERSUCHE

GOTTFRIED KELLER-STRASSE 7, 8001 ZÜRICH
TELEFON 01 251 33 27

Wir suchen

Bautechniker(in) Hochbauzeichner(in)

für anspruchsvolle Bauvorhaben.

Heinz Wenger AG, Architekt ETH/SIA
Bahnweg 22, Meilen, Tel. 01 / 923 20 44

EMPA

DÜBENDORF

Für die Abteilung Bauphysik suchen wir einen qualifizierten

Bauingenieur ETH

mit guten Baustoffkenntnissen.

Sie befassen sich mit den bauphysikalischen Eigenschaften von Baustoffen und Bausystemen. In Zusammenarbeit mit der Gruppe Laborprüfung führen Sie anspruchsvolle Untersuchungen über das Wärme- und Feuchteverhalten durch, engagieren sich in der Weiterentwicklung von Prüfmethoden und der Messtechnik und leisten einen wertvollen Beitrag an der Lösung unserer Umweltprobleme durch Forschungsarbeiten im Bereich Wärmeschutz.

Wir erwarten einige Jahre Berufserfahrung im Bauwesen, eine selbständige, zuverlässige Arbeitsweise und die Bereitschaft für Weiterbildung, um die Berufskennnisse in diversen Bereichen zu vertiefen.

Bei dieser anspruchsvollen Dauerstelle steht Ihnen ein kleines Team von erfahrenen Fachleuten sowie ein modernes Labor mit gut ausgebauten EDV-Möglichkeiten zur Seite. Sind Sie interessiert? Herr R. Sagelsdorff (Fachliches) oder B. Steinegger (Personnelles) geben Ihnen gerne weitere Auskünfte; Ihre Bewerbung richten Sie bitte an den Personaldienst.

EMPA

DÜBENDORF

Eidg. Materialprüfungs- und Forschungsanstalt
Ueberlandstrasse 129, 8600 Dübendorf, Tel. 01 823 55 11

WIR SUCHEN

ARCHITEKTIN HTL ARCHITEKT HTL

FÜR ENTWURF/PROJEKTLEITUNG

INDERMÜHLE ARCHITEKTEN AG
KRAMGASSE 82, CH-3011 BERN, Tel. 031 22 74 15

Sind Sie

Ingenieur ETH oder HTL Bauführer Eisenbetonzeichner

dann ergreifen Sie Ihre Chance!

Für die Projektleitung und die Bauführung wichtiger Bauvorhaben (Brücken - Gebäude).

Telefonieren Sie uns, oder senden Sie Ihre Offerten an

Ingenieurbüro
Brugger - Clément - Collaud SA
Ing. civils dipl. EPF/SIA
1723 Marly - 1564 Domdidier
Tel. 037 / 46 21 18

PERSONAL SIGMA

PERSONALBERATUNG
PERSONALFÖRDERUNG

**Talent im Umgang mit Menschen erleichtert
Ihnen die tägliche Arbeit...**

Bei unserer Mandantin handelt es sich um die **Gemeinde** eines attraktiven Kurortes im **Kanton Graubünden**. Wir wurden mit der Rekrutierung eines zielstrebigem, initiativen

ARCHITEKTEN

zur Leitung des Hochbauamtes

beauftragt. Ihre Hauptaufgaben umfassen nebst **Bauüberwachung und -begleitung bei Hochbauten** auch die Beratung in diesem Zusammenhang sowie die Mitarbeit in Kommissionen. Zudem wirken Sie mit in der **Personalbeschaffung** und in der Entwicklung von **Personalförderungsmaßnahmen**. Wir stellen uns einen Hochschul- oder HTL-Absolventen vor, der **Führungsqualitäten und Organisations-sinn** mitbringt. **Erfahrung in Planungsfragen** wäre von Vorteil. Sind Sie an weiteren Details interessiert? Rufen Sie unverbindlich Sonja Schwendeler an. **Personal Sigma Chur**, Steinbockstrasse 12, 7002 Chur, **Tel. 081 / 22 65 92**. Bei uns können Sie auf absolute Diskretion zählen.

20
JAHRE
PERSONAL
SIGMA

2.5

MEHR ALS EINE STELLE



Gesucht (Standort Biel-Bienne) junger, initiativer

dipl. Bauingenieur ETH

(CH) für anspruchsvolle Bauvorhaben im Tief- und Hochbau

Anforderungen

Einsatzfreudiger, sicherer Statiker mit einigen Jahren Praxis, Idealalter 30-40 Jahre, Sprachen D/F

Geboten werden

- Angenehmes Arbeitsklima in mittelgroßem Betrieb
- Anspruchsvolle und selbständige Arbeiten im Stahl- und Stahlbetonbau
- Bei entsprechender Fähigkeit und Bereitschaft ist eine Erfolgsbeteiligung und sukzessiver Einstieg als Büromitinhhaber vorgesehen

Offerten unter Chiffre SIA 915 mit den üblichen Angaben an IVA AG, Postfach, 8032 Zürich.

SCHUBIGER AG BAUINGENIEURE

Wir suchen einen

dipl. Bauingenieur ETH oder Bauingenieur HTL

für die selbständige Bearbeitung von interessanten Aufgaben im **konstruktiven Ingenieurbau** des Hoch- und Tiefbaues. In unserem Büro legen wir besonderen Wert auf eine **partnerschaftliche Zusammenarbeit** und auch auf eine gute Einführung von jüngeren Mitarbeitern in die praktische Tätigkeit eines Ingenieurs.

Bitte rufen Sie uns an, oder senden Sie Ihre Bewerbungsunterlagen. Wir geben Ihnen gerne nähere Auskünfte anlässlich eines **persönlichen Gesprächs**. Diskretion wird zugesichert. Eintritt nach Vereinbarung.

Schubiger AG Bauingenieure

8008 Zürich, Kleinstrasse 16 (Nähe S-Bahnhof Stadelhofen)
Tel. 01/251 86 51 (W. Streich)

Zur Ergänzung des Teams in unserem Büro in Aarau suchen wir einen

Bauingenieur ETH/HTL

mit einigen Jahren Berufserfahrung im Bereich Tragkonstruktionen.

Wir bieten Ihnen eine interessante, vielseitige Tätigkeit als selbständiger Sachbearbeiter im Hoch- und Brückenbau.

Fühlen Sie sich angesprochen, rufen Sie uns an, oder senden Sie uns Ihre Bewerbungsunterlagen.

Riner Süess + Partner AG

dipl. Bauingenieure ETH/SIA

Weltstrasse 27

Telefon 064/22 25 41

5000 Aarau · 5200 Brugg · 5630 Muri

WIR SUCHEN

DIPL. ARCHITEKTIN ETH DIPL. ARCHITEKT ETH

FÜR ENTWURF/PROJEKTLEITUNG

INDERMÜHLE ARCHITEKTEN AG
KRAMGASSE 82, CH-3011 BERN, Tel. 031 22 74 15

Diverses

Zürcher Architekturbüro hat

freie Kapazität

für **Projektierung und Ausführung**. Ihr Ziel – effiziente, termin- und kostengerechte Arbeitsabwicklung – ist auch unser Ziel.

Zuschriften unter Chiffre SIA 917 an IVA AG, Postfach, 8032 Zürich.

Dipl. Architekt ETH/SIA

44, in führender Stellung (Projektleitung), kreativer Entwerfer, gewandt im Umgang mit Bauherren, Unternehmern und Behörden, Erfahrung auch mit Grossprojekten und CAD, sucht im Raum Zürich interessante Anstellung. Offen für **neue Arbeitsbereiche** sowie **Interesse an Partnerschaft** mit eventueller Beteiligung.

Kontaktnahme unter Chiffre 920 an IVA AG, Postfach, 8032 Zürich.

Architekt HTL

mit mehrjähriger Erfahrung sucht im Grossraum ZG/LU/AG/ZH mittleres Architekturbüro zur Übernahme oder zu partnerschaftlichem Zusammenschluss.

Anfragen unter Chiffre SIA 919 an IVA AG, Postfach, 8032 Zürich.

Dipl. Bautechniker/dipl. Bauleiter

übernimmt in freier Mitarbeit **Werkplanungen, Devisierungen und Bauleitungen**.

Sauber und speditiv, interessante Konditionen.
Regionen ZH/AG/ZG.
Tel. 01 / 737 00 37

Erfahrener

Architekt HTL

mit eigenem Büro hat noch **Kapazität frei** für Projekt-, Ausführungs- und Detailplanungen sowie Bauleitung, Schadensanierung usw. Raum Zentralschweiz.

Anfragen unter Chiffre SIA 916 an IVA AG, Postfach, 8032 Zürich.

Ab sofort

freie Kapazität (selbständiger Architekt HTL)

Arbeitsgebiete: Projekt-, Werk- und Detailplanbearbeitung, Baukostenermittlung, Submission und Bauführung inkl. Abrechnung.

Anfragen unter Chiffre SIA 890 an IVA AG, Postfach, 8032 Zürich.

Zeichnerbüro (Raum Zürichsee) übernimmt ab sofort

Konstruktions- und Zeichnerarbeiten

im Industrie-, Tief- und Hochbau

Anfragen unter Chiffre SIA 918 an IVA AG, Postfach, 8032 Zürich.

Erfolg mit Inseraten im «Schweizer Ingenieur und Architekt»

Erfahrener **Bauleiter, Architekt HTL** übernimmt als freier Mitarbeiter
Bauleitungen/Devisierungen (eigener PC)

für Wohn- und Industriebauten.

Anfragen unter Chiffre 1369, ofa, Zugerstr. 35, 8810 Horgen.

Erfahrener Bauleiter kann noch freie Mitarbeit anbieten für Devisierung, Kostenvoranschläge und

örtliche Bauleitung

Anfragen unter Chiffre SIA 895 an IVA AG, Mühlebachstr. 43, 8032 Zürich.

Dardel + Schnider

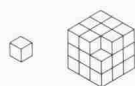

**Bauleitung
Terminplanung**
Diggelmannstrasse 22
8047 Zürich
Tel. 01-401 11 11

Wir stellen sicher, dass
der rote Faden Ihrer
Bauprojekte nicht bei der
Terminplanung reisst.

polydrain
MIT DEN ROTEN PUNKTEN



Wenn Wasser schnell
abfließen muss

Tel. 01-710 42 42

Fax 01-710 02 00

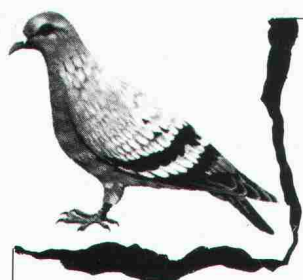

Rentokil

Wissenschaftliche Schädlingsbekämpfung seit 60 Jahren.

GRATIS Inspektionen +
Beratungen

Möwen, Kleinvogel
Holzschädlinge

Tauben

Wir schützen Ihre Liegenschaft.

Sämtliche anderen Haushaltsschädlinge und Lästlinge
bekämpfen wir in über 40 Ländern weltweit.

Büros in Zürich 01 750 25 50 Solothurn 065 23 50 15 Gené 022 755 49 55
Servicestellen in der ganzen Schweiz.

GARANTIE
bis zehn Jahre

Zürich-Seebach

Ihr Büro in einer ehemaligen Posthalle?

In sorgfältig renoviertem Haus vermieten wir 105 m² Büro- oder Ate-
lierraum mit der nötigen Infrastruktur. Die Tramhaltestelle befindet
sich direkt vor der Tür, und in 2 Min. erreichen Sie die Autobahn. Die
Raumhöhe von 3,5 m eröffnet Ihnen gestalterische Möglichkeiten
zum Innenausbau und ... nicht zuletzt: Ihr Firmensignet kann äusserst
werbewirksam an diesem schönen Haus angebracht werden.

Fr. 3655.- / Mt. exkl. NK

Auskunft und Vermietung:

LINCO

LIEGENSCHAFTEN

Conrad-Ferdinand-Meyer-Strasse 14, 8002 Zürich, Telefon 01 202 75 30

Impressum

Schweizer Ingenieur und Architekt

Herausgeber

Verlags-AG der akademischen technischen Vereine

Offizielles Organ

Schweizerischer Ingenieur- und Architekten-Verein (SIA)
Gesellschaft Ehemaliger Studierender der ETH Zürich (GEP)
Schweizerische Vereinigung Beratender Ingenieure (ASIC)

Redaktion

Rüdigerstrasse 11, Postfach 630, 8021 Zürich
Tel. 01/201 55 36, Telefax 01/201 63 77

Redaktoren

Heinz Rudolphi, Ing. SIA, Chefredaktor
Bruno Odermatt, dipl. Arch. ETH/SIA
Hans U. Scherrer, dipl. Ing. ETH/SIA
Brigitte Honegger, Architektin

Redaktioneller Mitarbeiter

Richard Liechti

Produktion

Werner Imholz

Sekretariat

Odetta Vollenweider, Adrienne Zogg

Nachdruck von Bild und Text, auch auszugsweise, nur mit schriftlicher
Zustimmung der Redaktion und mit genauer Quellenangabe.

Abonnemente

	Schweiz:	Ausland:
1 Jahr	Fr. 170.—	Fr. 185.—
Einzelnummer	Fr. 6.50	Fr. 7.50

Ermässigte Abonnemente für Mitglieder der GEP, des BSA, der ASIC,
des STV und für Studenten.

Einzelnummern sind bei der Redaktion erhältlich

Bestellungen für Abonnemente sowie
Adressänderungen von *Abonnenten* an
Abonnementverwaltung SI+A, Edenstrasse 20,
8045 Zürich, Telefon 01/207 80 96,
Adressänderungen von SIA-Mitgliedern an das
SIA-Generalsekretariat, Postfach, 8039 Zürich

Postcheck

«Schweizer Ingenieur und Architekt»
80-6110-6 Zürich

Anzeigen

IVA AG für Internationale Werbung

Hauptsitz: Mühlebachstr. 43 8032 Zürich Tel. 01/251 24 50 Telefax 01/251 27 41	Filiale Lausanne: Pré-du-Marché 23 1004 Lausanne Tel. 021/37 72 72 Telefax 021/37 02 80	Filiale Lugano: Via Pico 28 6909 Lugano-Cassarate Tel. 091/52 66 84 Telefax 091/52 45 65
--	---	--

Satz + Druck

Jean Frey Druck
Staffelstrasse 12, 8045 Zürich, Tel. 01/207 72 72

Ingénieurs et architectes suisses (IAS)

Erscheint im gleichen Verlag

Redaktion:

En Bassenges, 1024 Ecublens, Tel. 021/693 20 98, Telefax 021/693 20 84

Abonnemente:

	Schweiz:	Ausland:
1 Jahr	Fr. 113.—	Fr. 122.—
Einzelnummer	Fr. 6.50	Fr. 7.50

SIA-Normen

SIA-Normen und -Dokumentationen sind nur erhältlich
beim SIA-Generalsekretariat, Selnastrasse 16, Postfach, 8039 Zürich,
Tel. 01/201 15 72, Telefax 01/201 63 35