

Zeitschrift: Schweizer Ingenieur und Architekt
Herausgeber: Verlags-AG der akademischen technischen Vereine
Band: 110 (1992)
Heft: 24

Werbung

Nutzungsbedingungen

Die ETH-Bibliothek ist die Anbieterin der digitalisierten Zeitschriften. Sie besitzt keine Urheberrechte an den Zeitschriften und ist nicht verantwortlich für deren Inhalte. Die Rechte liegen in der Regel bei den Herausgebern beziehungsweise den externen Rechteinhabern. [Siehe Rechtliche Hinweise.](#)

Conditions d'utilisation

L'ETH Library est le fournisseur des revues numérisées. Elle ne détient aucun droit d'auteur sur les revues et n'est pas responsable de leur contenu. En règle générale, les droits sont détenus par les éditeurs ou les détenteurs de droits externes. [Voir Informations légales.](#)

Terms of use

The ETH Library is the provider of the digitised journals. It does not own any copyrights to the journals and is not responsible for their content. The rights usually lie with the publishers or the external rights holders. [See Legal notice.](#)

Download PDF: 02.04.2025

ETH-Bibliothek Zürich, E-Periodica, <https://www.e-periodica.ch>

Zum Titelbild

Dächer heute

Dachschiefer «Eternit» in acht Farben, fünfzehn Formaten und sieben Deckungsarten sind gleichbedeutend für dauerhafte, unterhaltsfreie, schöne und anspruchsvolle Dächer. Das Bild zeigt ein Mehrfamilienhaus in Biel.

Architekt: René Burkhalter AG, Ittigen.

Eternit AG
8867 Niederurnen
Tel. 058/23 11 11



Inhalt

Zeitfragen	Education of the Public <i>H. Müller, Wettingen</i>	495
Holzbau	Pont de Ravines - gedeckte Holzbrücke über den Doubs <i>K. Merz, Vancouver, M. Mooser, Lausanne</i>	498
	Holz-Raumfachwerk <i>G. Desserich, R. Egli, Luzern</i>	502
Wettbewerbe	Post, Feuerwehr und Werkhof, Ammerswil AG (E). Aménagement du carrefour Rue de Lyon, bâtiment d'habitation, Genève (E). Succursale de la Banque Raiffeisen, bureau de poste et logements à Givisiez FR (E). Ausbau der Schulanlage Egerten, Reinach BL (E). Überbauung «Zilte», Safnern BE (E). Wohn- und Geschäftshaus Valsecchi, Zürich (E)	505
Preise	Chorafas-Wissenschaftspreise	506
Tagungsberichte	Abdichtung im drückenden Wasser	507
Aktuell	Weltexporte 1991: Schweiz an 15. Stelle. Zwischenbilanz der Nagra im Wallis. Baustoff-Recycling - eine europäische Bewegung. Qualitätsüberwachung der schweizerischen Zementsorten 1991. 25 Jahre Verband Schweizerischer Transportbetonwerke: Anlass zur Standortbestimmung. Ganz kurz: Rund um den Verkehr	507
Hochschulen	Beschlüsse des Schweizerischen Schulrates im Zeichen der Kooperation	510
SIA-Mitteilungen	Expertenaufruf. Vernehmlassung zur Revision der LHO 104	510
	Fachgruppen. FIB: Generalversammlung mit Besichtigung	510
	CRB. NPK-Vernehmlassungen	510
B-Seiten	Laufende Wettbewerbe und Ausstellungen. Veranstaltungen. Aus Technik und Wirtschaft	B 89-92
Impressum	am Schluss des Heftes	

Ingénieurs et architectes suisses

Numéro 12/92	Rédaction: rue de Bassenges 4, 1024 Ecublens, tél. 021/693 20 98	
Matériaux	Façades et carbonatation <i>E. Langlo, C. van Cauwenberghe, Carouge</i>	242
	La bentonite de sodium <i>P.-A. Marmier, Crissier</i>	246

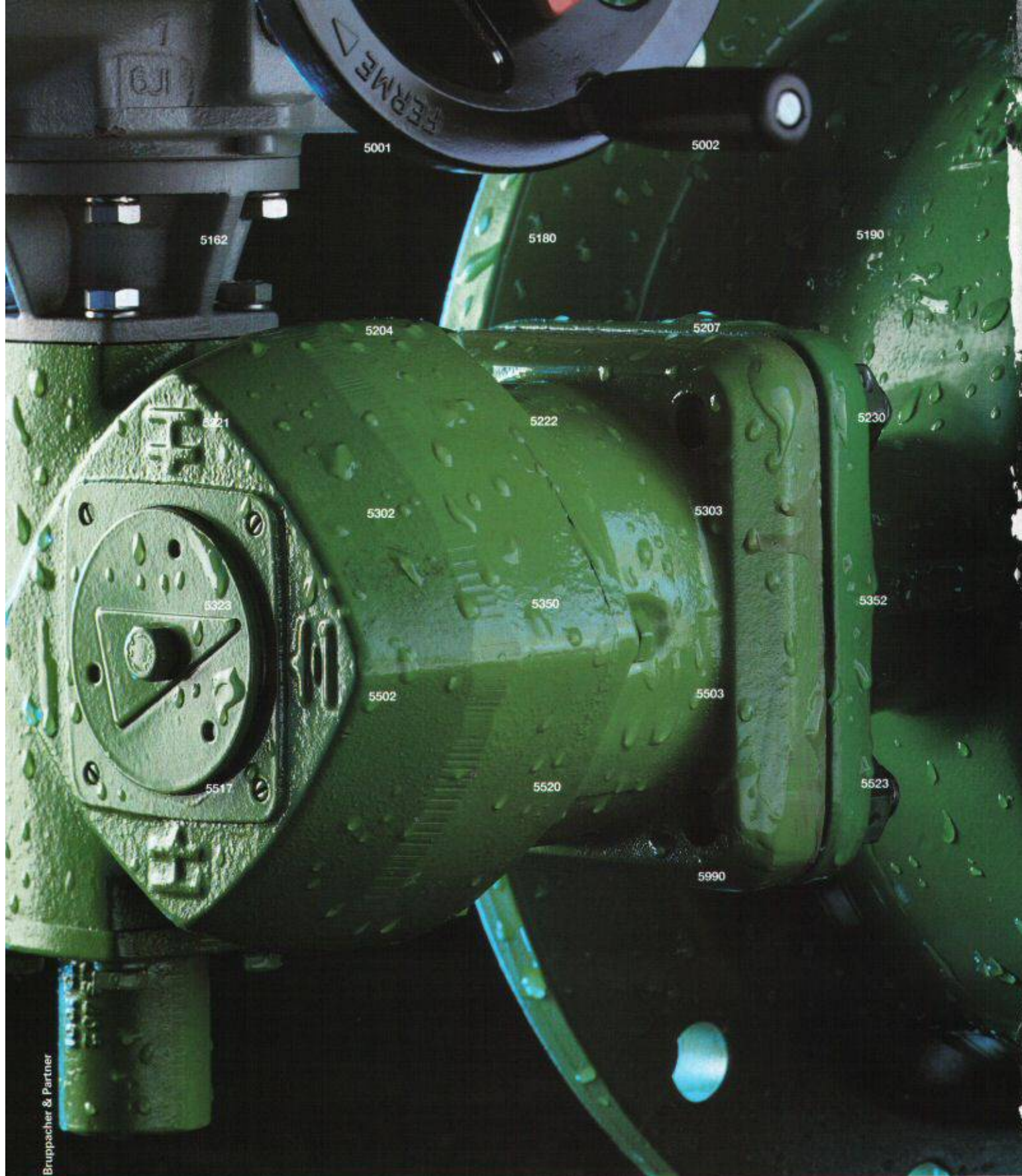

5001

5002

5162

5180

5190

5204

5207

5221

5222

5230

5302

5303

5323

5350

5352

5502

5503

5517

5520

5523

5990

Bruppacher & Partner



Von Roll AG, Departement Armaturen, 4702 Oensingen
 Telefon 062 78 11 11, Fax 062 78 11 88



Für Wasser (blau) und Gas (gelb), gibt's eine gemeinsame Spitzenqualität: Grün.

Das grüne System 5000 ist ein faszinierendes Nutzenbündel. Es bietet **Sauberkeit und Langlebigkeit** durch alles umfassende Korrosionsresistenz.

Einfachheit und Funktionssicherheit durch überlegene Konstruktion: kompakt, dicht, wartungsfrei.

Ökonomie und Verfügbarkeit durch modularen Aufbau, breite Distribution, modernste Lagerbewirtschaftung.
Zukunftssicherheit und Gewährleistung durch konsequente Qualitätssicherung, Systemkonformität im Leitungsnetz, fundierte Gewährleistungsvereinbarungen.

Jetzt neu im System: die **Absperrklappe 5000**. Was hindert Sie noch, systematisch mit dem grünen System 5000 zu arbeiten?

Fordern Sie bitte die detaillierten Planungsunterlagen an.

Die neue Optik und Technik für besser

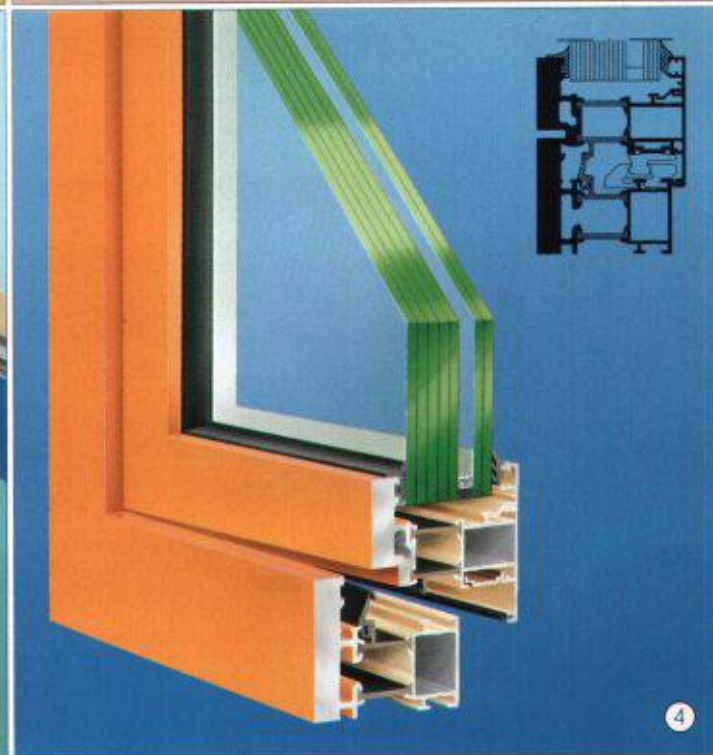
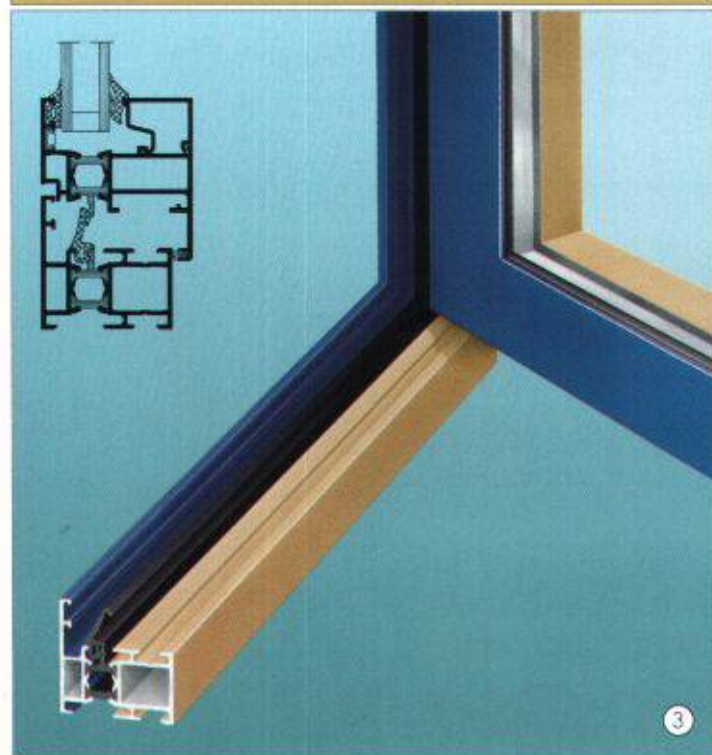
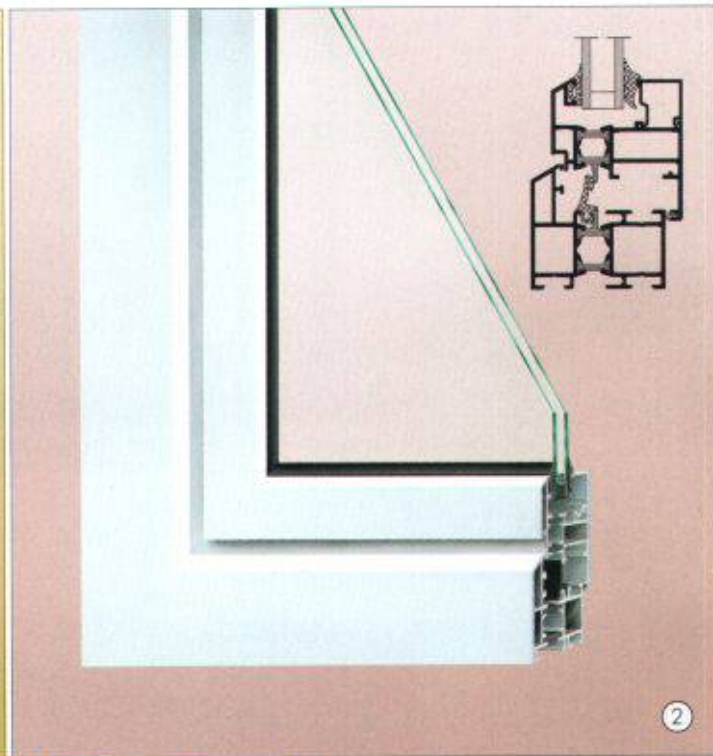
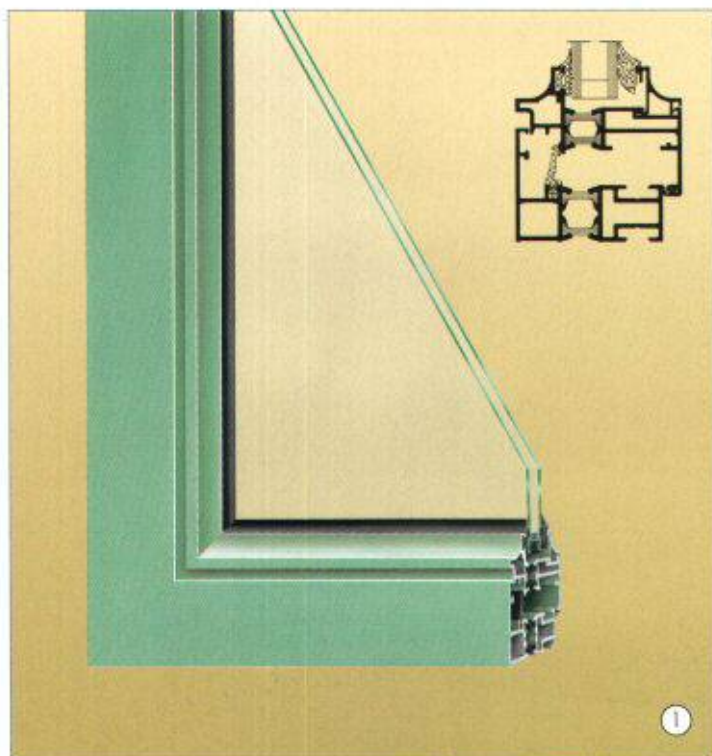

Wo heute neue, gute Architektur entsteht, sind meistens Aluminiumfenster beteiligt. Dabei müssen Fenster für moderne Gebäude keineswegs immer nur die bekannten Standardfenster sein. Werden sie zum Beispiel für Sanierungsaufgaben eingesetzt, dann sollten sie sich harmonisch in die Objekte einfügen.

SCHÜCO bringt die Aluminiumfenster für die technisch perfekten und gestalterisch ansprechenden Lösungen. Stets handelt es sich um thermisch getrennte, wärmege-dämmte Konstruktionen: fugen-dicht, schlagregensicher und

schalldämmend. Dazu die lange Lebensdauer ohne Aufwand für Erhaltungsanstriche.

Aus dem SCHÜCO-Programm zeigen wir hier zwei besonders ästhetisch gestaltete Profils-erien, die überwiegend zur

Fenster-Erneuerung in älteren Gebäuden eingesetzt werden. Aber natürlich sind sie auch für Neubauten geeignet. Es handelt sich um die eleganten Stil-Fenster ① mit den feingliedrigen Kehlleisten-Profilen und die Sanierungs-Fenster ② mit den um 30° angeschrägten Profilen. Sie erinnern an alte Kittfalz-Fenster und haben

aluminiumfenster, SCHÜCO natürlich.

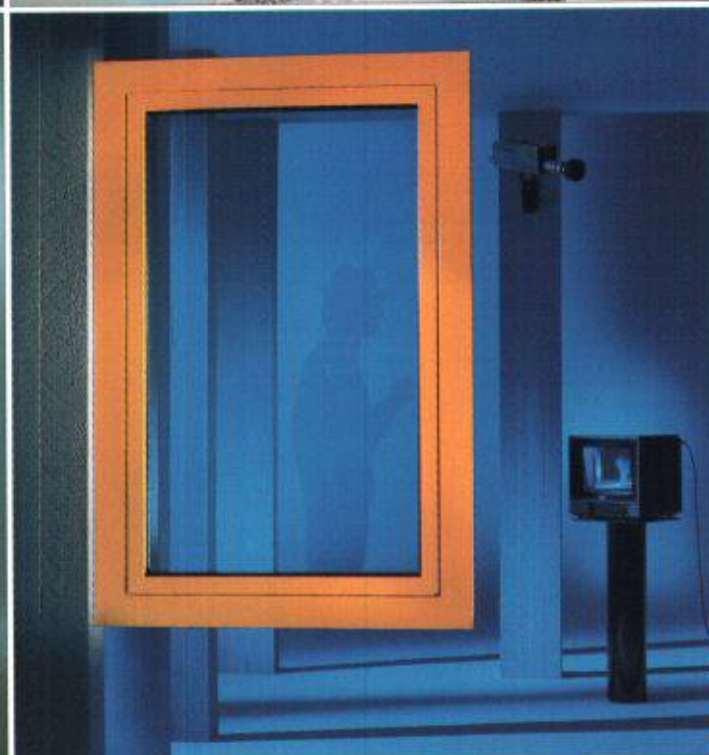
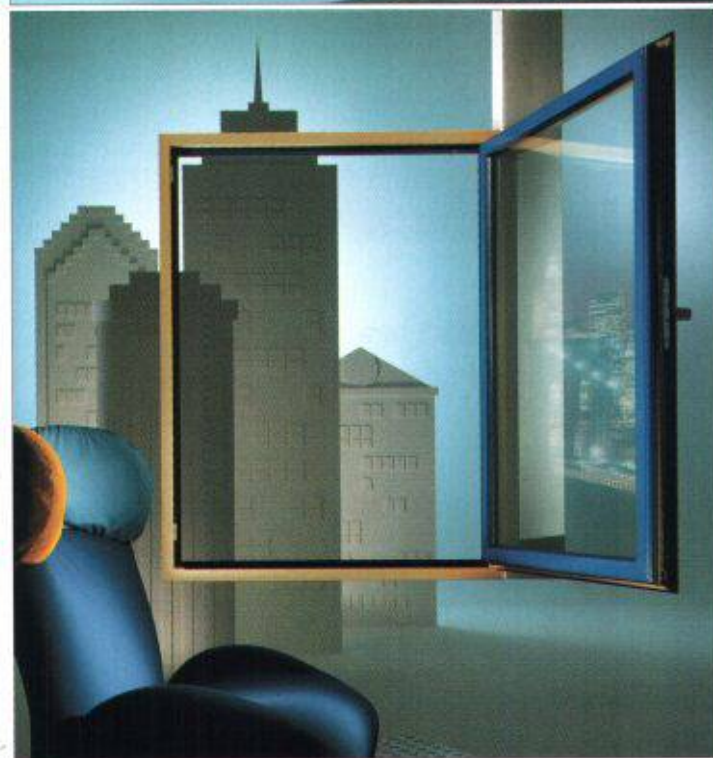

etwas von der handwerklichen Fensterbau-Tradition.

Zu dem Programm für Neubauten gehören die modernen Block-Fenster mit integrierten Drehkipp-Flügeln, die von aussen nicht sichtbar sind.

Etwas Besonderes sind die Kombi-Fenster ③. Sie sind

zweifärbig, aussen andersfarbig als innen und in verschiedenen Bautiefen erhältlich. Damit lassen sich wirkungsvolle Farbgestaltungseffekte erzielen.

Von ausserordentlicher Qualität sind SCHÜCO-Sicherheits-

Fenster ④, das sind einbruch- und durchschusshemmende Spezial-Konstruktionen, die geprüft sind und sich für Sonderanforderungen eignen.

Beim Einsatz von SCHÜCO-Fenstern beraten wir Architek-

ten-Büros und Bauabteilungen. Beim Bau von SCHÜCO-Fenstern unterstützen wir Fachbetriebe mit umfassendem fertigungstechnischen Service. Bitte sprechen Sie uns an, wenn Sie auf Qualität bauen wollen.

JANSEN

Jansen AG, 9463 Oberriet SG
Telefon 071/78 9111 Telex 881850 Teletax 071/78 2270

QUALITÄT AN ALLEN FRONTEN.

- Holz
- Holz/Metall
- Kunststoff
- Rustica

rueggsegger ag
FENSTERFABRIK
8625 Gossau/ZH, Telefon 01/935 13 38

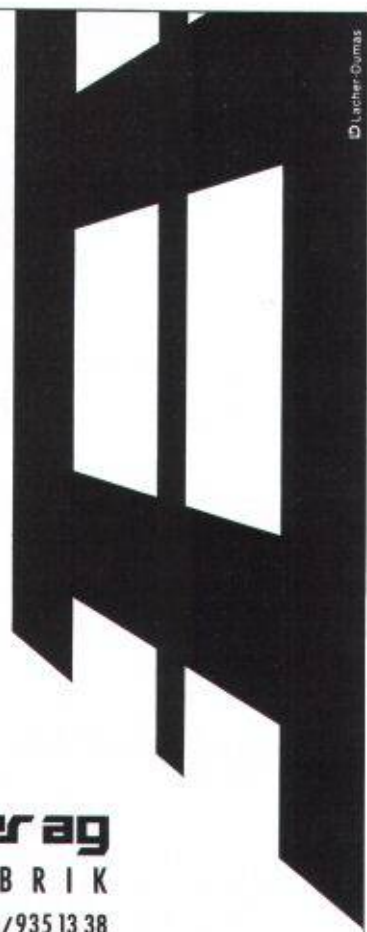

D Lecher-Dumas



AERNI-LEUCH AG

- **Lichtpausmaschine SUPERDIAZO DRY**
(2 x 140 W), ohne Ammoniak.
Giftklassenfreie Entwicklung. **Fr. 4900.-**

- Lichtpausmaschine
TECHNODIAZO
1000 SEMI DRY
(7 x 140 W)
Fr. 16 800.-

Neu!
Kompakter, grossfor-
matiger Fotokopierer
mit neuester Technik:

- NEOCOPY MATIC A0 Fr. 29 000.-
- NEOCOPY MULTIMATIC A0 Fr. 32 000.-
- Blitzfixierung, keine Hitze oder Silikon
- nur ca. 20 Sekunden Aufwärmzeit
- automatische Papierzufuhr ab 2 Rollen mit Schneideautomatik
- Repetiermöglichkeit für 12 Kopien



- Weiterhin im Angebot von AERNI-LEUCH:
AEL 3 E Lichtpausmaschine.

Verlangen Sie unsere detaillierten Unterlagen:

AERNI-LEUCH AG
Sportweg 38, CH-3097 Liebefeld/Bern
Telefon 031-978 88 88, Telefax 031-978 88 00

Teroson

Bituthene

kaltverarbeitbar,
selbstklebend:

das zeitgemässe Abdichtungssystem,
den heutigen Erkenntnissen der Dämm-
technik entsprechend!

- **doppelt sicher in der Wirkung,**
2 Dichtungsebenen
- **umweltschonend in der Verarbeitung,**
keine Schadstoffemissionen
- **rentabel in der Kostenrechnung**
hohe Verlegeleistung, hoher Arbeitskomfort

Informieren Sie sich noch heute!

Henkel & Cie AG
Geschäftsbereich Teroson
Postfach
CH-8304 Wallisellen



Tel. 01 830 44 90
Fax 01 830 44 28



Aussenwände

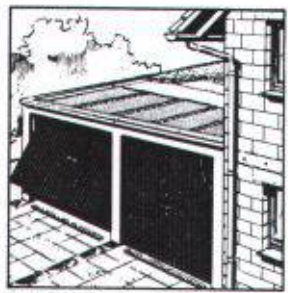

Dächer



Souterrainwohnungen

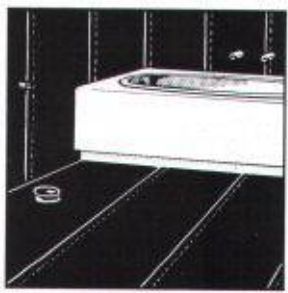

Nassräume

Bituthene interessiert mich!
Senden Sie mir bitte die
techn. Dokumentation!

Name: _____
Firma: _____
Strasse: _____
Ort: _____
Tel.: _____

ASBEST

Höchste Zeit umzudenken!

Es gibt verschiedene Arten, die Asbestgefahr zu bannen. Aber es gibt nur einen Ansprechpartner, der Ihnen diese Arbeit abnimmt: der kompetente Fachbetrieb. Wir entsorgen, versiegeln und kontaminieren Asbest Tag für Tag. Seit Jahren. Unter strengsten Sicherheitsvorkehrungen. So zuverlässig wie termingerecht. Also höchste Zeit zum Umdenken. Und erst recht für einen ersten unverbindlichen Kontakt: 041 23 81 51.

Bis sofort!

Die BUS-, SUVA-, AGW- und baupolizeilichen Vorschriften werden strikte eingehalten.

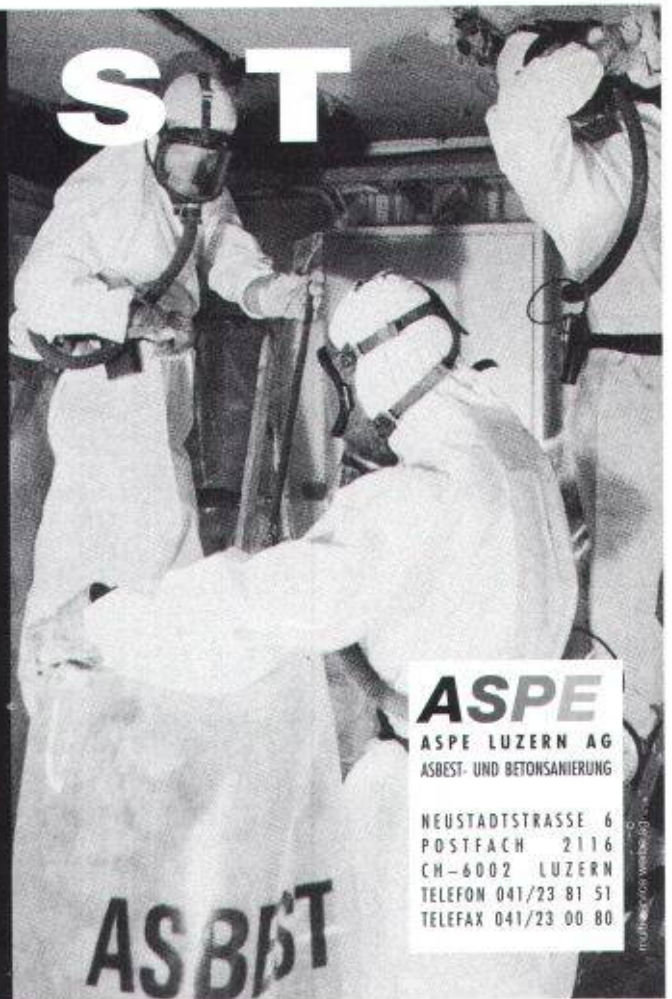

ASPE
ASPE LUZERN AG
ASBEST- UND BETONSANIERUNG
NEUSTADTSTRASSE 6
POSTFACH 2116
CH-6002 LUZERN
TELEFON 041/23 81 51
TELEFAX 041/23 00 80

TB - Bewehrungsanschluss

Weil der Ingenieur auf gute Lösungen angewiesen ist.....
...der **TB-Bewehrungsanschluss** für Anschlüsse an **bereits bestehende** Betonbauten.

- einfach, sicher, baustellengerecht -

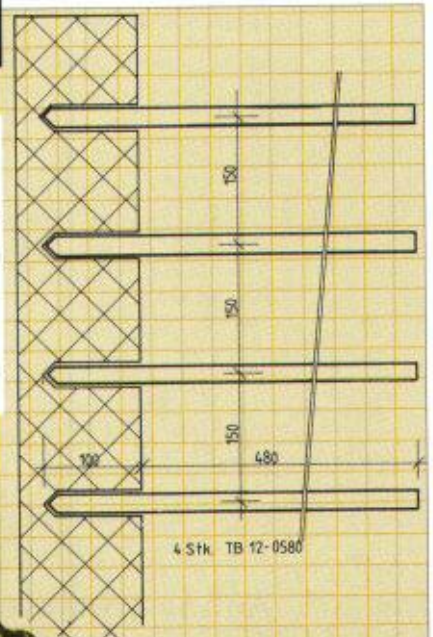

ancotech ag Spezialbewehrungen
Wehntalerstrasse 9
CH-8165 Schöflisdorf
Tel: 01/856'16'66 Fax: 01/856'17'50

Hartbeton Hartbeton Hartbeton

ist nicht immer

Hartbeton

Wenn Sie sicher sein wollen:

Kontrollen der VSHU | ASESI
garantieren die Ausführungsqualität
von Hartbetonbelägen

gemäss Leistungsverzeichnis und SIA Norm 252

Vereinigung Schweizer Hartbetonbelags-Unternehmer

Die Mitglieder der VSHU/ASESI bieten Gewähr für Ordnung im Submissionswesen und für die Einhaltung von Leistungs- und Qualitätsbeschrieben (Leistungsverzeichnis VSHU/ASESI und SIA Norm 252). Sie unterstützen die Arbeit eines Kontrollausschusses für korrekte Arbeitsausführung.

VSHU | ASESI-Mitglieder sind:

Region Ostschweiz

Euböolithwerke AG
9500 Wil
Tf 073-23 69 44

Euböolithwerke AG
8050 Zürich
Tf 01-311 72 23

Flechter & Fuchs AG
8413 Neftenbach
Tf 052-31 33 93

Fürst & Naef AG
8026 Zürich
Tf 01-241 69 31

Eugen Kramer AG
8048 Zürich
Tf 01-431 64 55

Reposit AG
8403 Winterthur
Tf 052-27 17 21

Scheuermann AG
9403 Goldach
Tf 071-41 46 44

Walo Bertschinger AG
8023 Zürich
Tf 01-745 23 11

Region Mittelland

Euböolithwerke AG
4601 Olten
Tf 062-26 33 33

Novastrada SA
6900 Lugano
Tf 091-23 52 81

Walo Bertschinger AG
5000 Aarau
Tf 064-22 24 53

Walo Bertschinger AG
4005 Basel
Tf 061-301 28 39

Walo Bertschinger AG
6030 Ebikon
Tf 041-33 28 66

Region Bern

Euböolithwerke AG
3700 Spiez
Tf 033-54 55 15

Frutiger AG
3601 Thun
Tf 033-26 66 66

Isolationen AG
3000 Bern 5
Tf 031-25 06 36

Jura Strassen & Beton AG
4500 Solothurn
Tf 065-22 08 33

Walo Bertschinger AG
3015 Bern
Tf 031-32 21 21

Weiss & Appetito AG
3018 Bern
Tf 031-34 23 24

Region Westschweiz

Balzan & Inner SA
1007 Lausanne
Tf 021-24 99 91

Euböolith SA
1800 Vevey
Tf 021-921 84 31

Tonello SA
1004 Lausanne
Tf 021-24 22 58

Walo Bertschinger SA
1004 Lausanne
Tf 021-691 24 61

COUPON

zum Bezug eines **Antrag-Formulars** für die Kontrolle einer Hartbetonbelags-Ausführung

Firma

Adresse

Ort mit PLZ

Telefon

Ausschneiden und an die VSHU/ASESI senden.

NB: Die ersten 50 Kontrollen (pro Firma eine) an Objekten von je mindestens 2000 m² erfolgen gratis!



Vereinigung
Schweizer Hartbetonbelags-Unternehmer

Geschäftsstelle:
Postfach 6922
3001 Bern
Telefon 031 - 26 23 22
Herr Erismann
Telefax 031 - 26 26 70

Zeitgemässe Heizanlagen:

Die Schiedelkaminsysteme mit Schamotterohren erfüllen die höchsten Anforderungen.

Schamotte – ein natürlicher Baustoff.



schiedelkamin[®]

ISOLIERT, HINTERLÜFTET

Das korrosions- und durchfeuchtungssichere Kaminsystem für energiesparende Heizanlagen.

schiedelkamin[®]

SANIERUNGSSYSTEM

Zum kostengünstigen Umbau technisch veralteter Kaminanlagen in Hochleistungskamine, welche höchsten Anforderungen genügen.

schiedelkamin[®]

LUFTABGASSYSTEM

Für raumluftunabhängige Gasheizgeräte mit geschlossener Brennkammer.

schiedelkamin[®]

ABGASROHRSYSTEM

Zur Abgasführung unter Überdruck bei Öl- und Gasbrennwertgeräten mit neuester Heizkesseltechnologie.

Postfach, 8021 Zürich

ZZ

ZÜRCHER ZIEGELEIEN

SPIELPLATZGERÄTE · BÄNKE

Gestaltungselemente · Spiele · Sicherheitsmaterial
Attraktiv · Preisgünstig · Alles aus einer Hand

GISM MAGGLINGEN/ZÜRICH Tel. 01/461 11 30
Aegertenstr. 56 · 8003 Zürich Fax 01/461 12 48

BON Senden Sie den Katalog an:

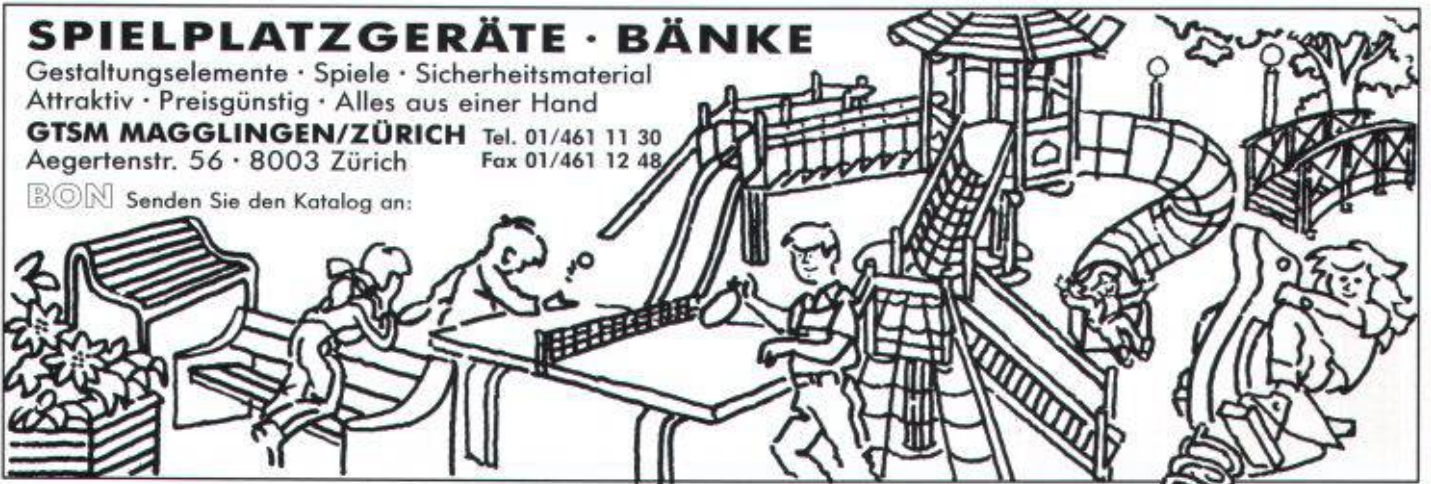

C A D

ARBEITSPLÄTZE
BESONDERER ART



Leuwico die Nr.1 in Europa

Die perfekte Ergonomie – beim Sitzen und Stehen.
Das modulare Möbelprogramm – beliebig ausbaubar.

JOMA

Zeichentechnik und Büromöbelssysteme

JOMA-Trading AG, Weiernstrasse 22, CH-8355 Aadorf
Tel. 052/61 41 11, Fax 052/61 20 51

SIA

Ausführliche Unterlagen erhalten Sie über Telefon
052 61 41 11 oder durch Einsenden des Inserates.

Hochregallager

Ihr Partner für
wirtschaftliches Bauen



Stahlbauten/Hochregallager
Fenster und Fassaden
Transportsysteme

Tuchschild



Tuchschild AG · CH-8500 Frauenfeld · Telefon 054 26 1111

RIPINOX®

Rostfreie Armierungsnetze - gerippt.
Rostfreier Rundstahl - gerippt.

PFLÜGER + PARTNER AG

Korrosionssichere Produkte für das Baugewerbe

Kirchlindachstrasse 98 CH-3052 Zollikofen
Telefon 031 911 62 12 Fax 031 911 52 87

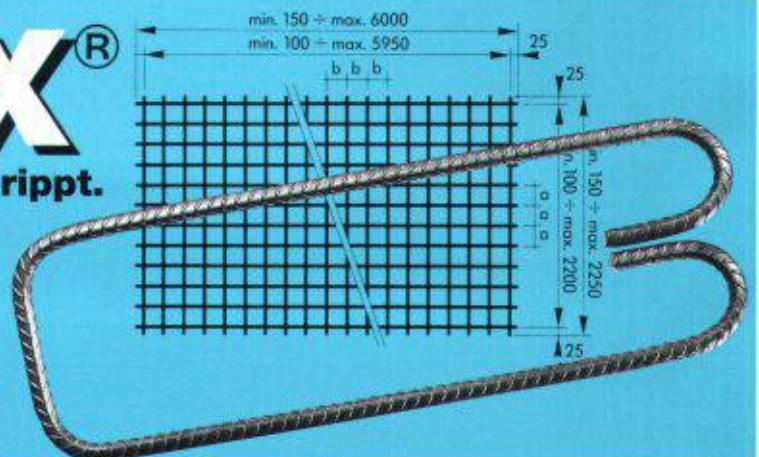

MASSARBEIT



WILD DI1001, 5 mm + 5 ppm
Für den Nahbereich bis 1,3 km



WILD DI1600, 3 mm + 2 ppm
Für mittlere Strecken bis 7 km



WILD DI2002, 1 mm + 1 ppm
Präzision für nahe und
mittlere Bereiche

Flexibel, präzise, schnell:
WILD DI1001, WILD DI1600,
WILD DI2002

Die massgeschneiderte Lösung für Ihre Messaufgabe finden Sie unter den drei neuen elektronischen WILD Distanzmessern.

- **WILD DI1001: der Zuverlässige**
Einfache Bedienung über drei Tasten, robust und preisgünstig.
- **WILD DI1600: der Allrounder**
Sehr kurze Messzeit (2 s), grosse Reichweite (7 km).
- **WILD DI2002: der Präzise**
Klein, leicht, genau (Abweichung 1 mm + 1 ppm).

10 Jahre CAD-Erfahrung, die Garantie für praxisbezogene Anwendung

zum
Beispiel

MACAO

für den Strassen-
und Bahnbau

Real-time Projektierung
im 3D-Geländemodell

Verlangen Sie Unterlagen oder
einen Demotermin

10 Jahre RZW

Rechenzentrum Dr. Walder + Partner AG
Tannackerstrasse 2, CH-3073 Gümligen
Tel. 031 / 951 21 24, Fax 031 / 951 81 06

Leica AG 8152 Glattbrugg · Telefon 01/809 33 11
Fax 01/810 79 37
1020 Renens · Telefon 021/635 35 53
Fax 021/634 91 55

SCHICHTEX DÄMMSYSTEME

INNOVATION Tradition



Bau + Industriebedarf AG

4104 Oberwil, Tel. 061 401 40 30, Fax 061 401 29 23

Vorteilhafte*

Industrie-Böden

z.B.

EUBÖOLITH

die echten Steinholz- und
Hartsteinholz-Böden

dauerhaft
fugenlos
fusswarm
druckfest
rollfest

Besonders geeignet für Objekte wie:

- Handwerkbetriebe
- Gewerberäume
- Fabrikationsräume
- Werkstätten (Holz, Metall, etc.)
- Industriehallen
- brandgefährdete Räume
- Elektronikräume
- explosionsgefährdete Räume
- u.a.

* vorteilhaft im **Preis**, wenn realistisch gerechnet wird.
vorteilhaft in der **Haltbarkeit**, wenn sie richtig verlegt werden.



Industrie-Böden
Unterlags-Böden
Bodenbeläge

Euböolithwerke AG

Tannwaldstrasse 62
4601 Olten
Telefon 062-26 33 33
Telefax 062-26 33 37

192

Rundum überzeugend: Software im Baukasten-System.



Für Bauingenieure

- Platten-, Scheibenberechnungen
- Stabtragwerke (eben, räumlich)
- Durchlaufträger
- Allg. Betonquerschnitte
- Schlanke Druckglieder (Knicken)
- Durchstanzen
- Schutzraumberechnungen (TWP/TWO/TWS)
- Eisenlisten
- Baugrubenabschlüsse
- Stützmauern
- Elastisch gebettete Träger
- Standsicherheit/Setzungsberechnungen
- Kanalisation (GPK)
- Strassenbau (Situation, LP, DGM, Querprofile, CAD-Schnittstelle)
- Wasser- und Gasversorgung
- Devisierung (NPK 2000)
- CAD ALLPLOT (Schalungs- und Armierungspläne, Strassenbau)
- Bauphysik

Für Architekten

- Devisierung (NPK 2000)
- Baubuchhaltung
- Baukostenüberwachung
- Bauabrechnung
- CAD ALLPLOT/ALLPLAN (2D/3D)

Allgemein

- Textverarbeitung
- Adressverwaltung
- Buchhaltung
- Büroadministration
- Projektplanung

Hochaktuell für Hard- und Software:

olivetti

25 JAHRE

EDV für den Bau

Olivetti Office (Schweiz) AG, Abt. ST, Industriestrasse 50, 8304 Wallisellen, Tel. 01 839 15 11, Fax 01 831 04 46

Wir bitten Sie um detaillierte Beschreibung folgender Programme:

Bitte informieren Sie uns über die PC-Palette von Olivetti.

Wir wünschen eine unverbindliche Vorführung. Bitte nehmen Sie mit uns Kontakt auf.

Firma: _____
Zuständig: _____
Strasse: _____
PLZ/Ort: _____
Telefon: _____

Olivetti Office (Schweiz) AG, Abt. ST, Industriestrasse 50, 8304 Wallisellen, Tel. 01 839 15 11, Fax 01 831 04 46

Von der Qualität unserer Angebote können Sie sich leicht selbst überzeugen. Teilen Sie uns einfach Ihre Wünsche mit.

Schluss jetzt mit improvisieren.

Machen Sie der improvisierten Montiererei auf den weichen Wärmedämmschichten ein Ende. Mit FLEPP FIX® montieren Sie Ihre Bauteile in einem Bruchteil der Zeit absolut verwicklungsfrei, druckfest und ausreissicher. Dank einem ausgeklügelten System von fäulnisresisten-

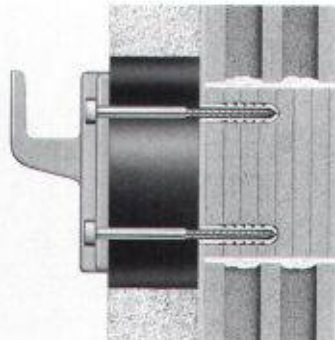

ten Montagezylindern aus FCKW-freiem PUR-Hartschaum und systementwickelten Spezialgeräten.

Lassen Sie sich lieber dokumentieren als länger zu improvisieren. Bei Ihrem Systemhalter oder bei Varifix erhalten Sie jetzt detaillierte Unterlagen.

**Für verputzte Aussenwärmedämmung:
FLEPP FIX® VA-Montagesystem.
Das erfreuliche Ende
eines ungelösten Problems.**

VARIFIX

Varifix Handels AG, 8618 Oetwil am See, Tel. 01/929 22 44, Fax 01/929 16 54



XEROX

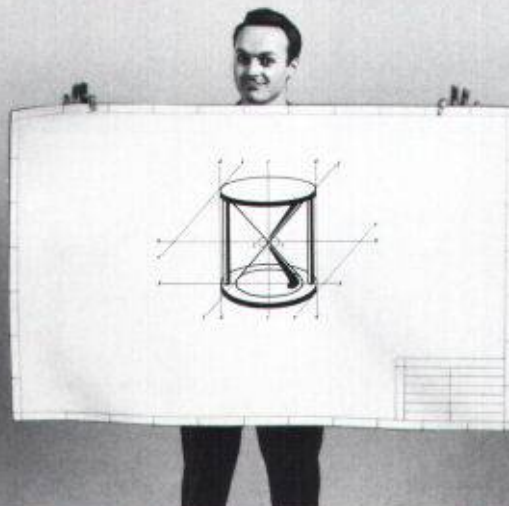

Sie sparen nicht nur Geld mit diesem Grossformat-Kopierer.

Während Sie gerade auf Ihre Kopien warten, möchten wir Sie gerne auf die Vorteile des Xerox 2520A hinweisen.

Der Xerox 2520A ist ein Grossformat-Kopierer mit automatischer Zuschneide- und Einzugs-Vorrichtung. Ohne umständliches Hantieren erhalten Sie so Mehrfachkopien in höchster Qualität. Und in verblüffender Geschwindigkeit: Der 2520A hat eine Kopiergeschwindigkeit von 3,66 Meter pro Minute. Erstaunlich ist aber auch sein Preis. Denn der 2520A ist das günstigste vollautomatische Grossformat-Kopiersystem für Normalpapier auf dem Markt. Natürlich gilt auch für den 2520A die Xerox-Perfect-Garantie. Und dabei gehen wir kein Risiko ein, denn wir haben das Grossformat-Kopiersystem für Normalpapier schliesslich erfunden.

Wenn Sie also Zeit und Geld sparen wollen, ist der 2520A das richtige Gerät für Sie. Warum fangen Sie nicht jetzt gleich mit dem Sparen an und senden uns den Antwort-Abschnitt zu?

Wir freuen uns darauf, Ihnen mehr Informationsmaterial zu senden. Ohne Zeitverlust, versteht sich.

Bitte senden Sie mir kostenlos und unverbindlich Informations-Material über den Grossformat-Kopierer mit dem kleinen Preis.

Xerox Engineering Systems AG

Hauptsitz: Talackerstrasse 9, Postfach 517, 8065 Zürich-Glattbrugg, Tel. 01/810 80 00, Fax 01/810 82 45.
Niederlassung Westschweiz: rue Pré-Bouvier 27, 1217 Meyrin, Tel. 022 795 10 00, Fax 022 795 10 00.

Name:	_____
Firma:	_____
Adresse:	_____
PLZ/Ort:	_____
Tel.:	_____

Rost!
Beiss Dir nur
die Zähne aus.



GLASIT[®]
 Einbrennlackierung

GLASIT-Einbrennlackierung
 kann ohne Probleme für
 grosse und schwere Stahl-
 teile eingesetzt werden.

Anwendungsgebiete:

- Fensterrahmen
- Fassadenverkleidungen
- Türen und Eingangspartien
- Balkon- und Treppengeländer
- Schaufensteranlagen
- Antennenanlagen
- Brandabschlüsse
- Fall- und Schiebetore usw.
- Erker
- Wintergärten



G. BLATTI AG
 KORROSIONSSCHUTZ

Industriering 36, 8134 Adliswil, Telefon 01/710 76 76, Fax 01/710 82 50

Info-Coupon

Bitte senden Sie mir/uns **Informationsmaterial**.

Name/Firma: _____

Strasse: _____

PLZ/Ort: _____

Bitte Coupon an obenstehende Adresse senden. Danke!



bessere
Lösungen
 in der
Durchstanztechnik



Riss-Stern

- Empa-geprüft
- verlegefreundlich
- wirtschaftlich
- speditive Bemessung
- Lieferung ab Lager



Riss-Dübelleisten

- neu: Empa-geprüft
- seit 1 Jahrzehnt bewährt
- optimale Verwendung mit Vorspannung

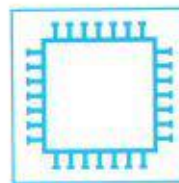

Riss-Igel

- geeignet für hohe Lasten
- ideal bei Aussparungen
- Reduktion der Biegebewehrung



Riss-Schubbügel

- nachträgliches Verlegen möglich
- sämtliche Abmessungen herstellbar
- flexibel einsetzbar

Schubbügel · Igel · Dübelleisten · Stern



RISS AG

Durchstanztechnik, Verankerungstechnik
 Industriestrasse 32
 CH-8108 Dällikon ZH
 Telefon 01/844 11 22
 Telefax 01/844 11 51