

Zeitschrift: Schweizer Ingenieur und Architekt
Herausgeber: Verlags-AG der akademischen technischen Vereine
Band: 111 (1993)
Heft: 14

Werbung

Nutzungsbedingungen

Die ETH-Bibliothek ist die Anbieterin der digitalisierten Zeitschriften. Sie besitzt keine Urheberrechte an den Zeitschriften und ist nicht verantwortlich für deren Inhalte. Die Rechte liegen in der Regel bei den Herausgebern beziehungsweise den externen Rechteinhabern. [Siehe Rechtliche Hinweise.](#)

Conditions d'utilisation

L'ETH Library est le fournisseur des revues numérisées. Elle ne détient aucun droit d'auteur sur les revues et n'est pas responsable de leur contenu. En règle générale, les droits sont détenus par les éditeurs ou les détenteurs de droits externes. [Voir Informations légales.](#)

Terms of use

The ETH Library is the provider of the digitised journals. It does not own any copyrights to the journals and is not responsible for their content. The rights usually lie with the publishers or the external rights holders. [See Legal notice.](#)

Download PDF: 01.04.2025

ETH-Bibliothek Zürich, E-Periodica, <https://www.e-periodica.ch>

Lieber etwas schnell erledigen,
als schnell erledigt zu sein.



Grundsätze haben und sich daran halten, dies gehört zur Bau Partner-Philosophie. Und dieser verdanken wir unseren Erfolg.

Gerne möchten wir auch Sie zu unseren Partnern zählen.

Ihr Partner für Spezialarbeiten

- Abdichtungen • Unterterrain-Abdichtungen •
- Injektionen • Sperrbeton • Kunstharz-
- Bodenbeläge • Beschichtungen •
- Betonsanierungen • Klebarmierungen •
- Spezielle Dämmungen

BAU PARTNER AG
Vogelaustrasse 48
8902 Urdorf
Telefon 01/742 00 11
Telefax 01/742 00 20
Filiale: 8964 Rudolfstetten AG



PASSAVANT MAAG
Entwässerungstechnik

PASSAVANT MAAG AG
Entwässerungstechnik

Postfach, 8032 Zürich
Zeltweg 44
Telefon 01/251 75 80
Telex 817875
Telefax 01/262 18 72

Unsere Stärke ...

Beratung
+ Service
+ Qualität

= ... Ihr Gewinn

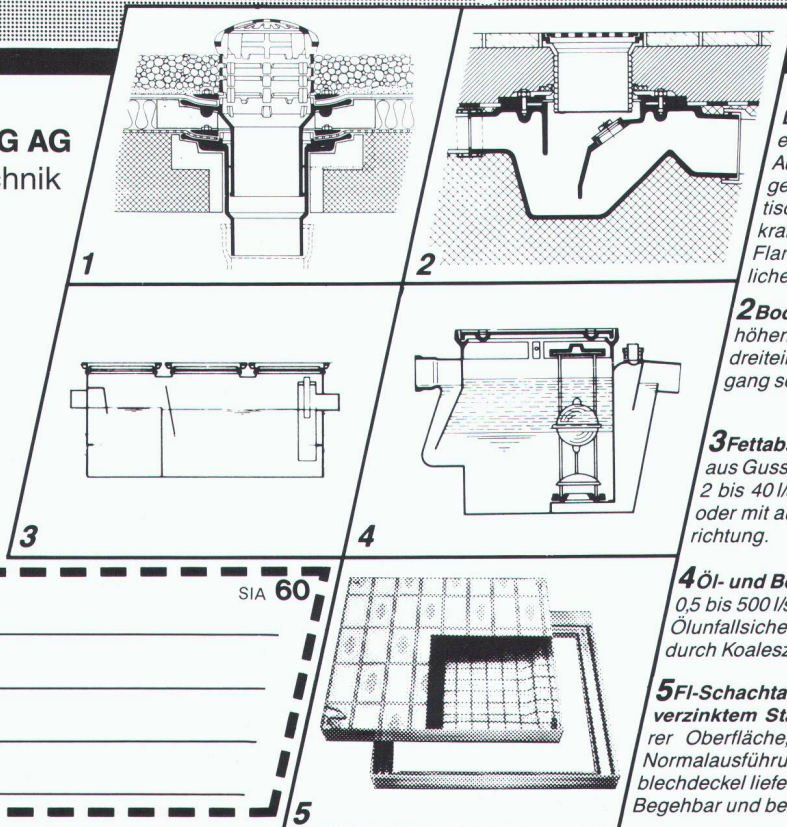

1 «PASSAVANT»
Dachwasserablauf aus Guss
ein- oder zweiteilig, höhenverstellbar mit Aufsatzringen, Kugel- oder Flachrost begehbar oder befahrbar, rund und quadratisch. Nicht nur Klebefläche, sondern kraftschlüssige Verbindung durch Flanschring. Mit senkrechtem oder seitlichem Abgang. **Vom VSA empfohlen**

2 Bodenwasserablauf «PASSAVANT»
höhen- und seitenverstellbar, ein-, zwei- oder dreiteilig. Aufsatzstücke mit CrNi-Rosten. Abgang seitlich oder senkrecht. **Vom VSA empfohlen**

3 Fettabscheider «PASSAVANT-LIPUREX»
aus Guss, Edelstahl, Stahl, Beton und Stahlbeton 2 bis 40 l/s. Auch mit integriertem Schlammfang, oder mit automatischer Spül- und Entleerungsvorrichtung. **Vom VSA empfohlen**

4 Öl- und Benzinabscheider «PASSAVANT»
0,5 bis 500 l/s Leistung. Aus Guss, Stahl, Stahlbeton. Ölunfallsicherung. Alarmanlage. Nachreinigung durch Koaleszenzfilterstufe. **Vom VSA empfohlen**

5 FI-Schachtabdeckungen aus Aluminium
verzinktem Stahlblech und Chromstahl mit wählbarer Oberfläche, formschön, leicht und preisgünstig. Normalausführung und wasserdicht. Auch mit Riffelblechdeckel lieferbar. Begehbar und befahrbar bis 400 kN.

Adresse _____ SIA 60

Bevor Sie abfliegen, ein Blick zu den Parkhäusern vom Flughafen Kloten:

BAUMGARTNER

Aufstockung Treppenhäuser Parkhaus A. Neben solchen Elementen montierten wir hier auch die Fassaden vom Terminal B, liefern andernorts dünnwandige Glasfaserbetonelemente oder ganze Ein- und Mehrfamilienhäuser. Dazu natürlich Treppen - eine Spezialität der STÜSSI AG.
Beratung, Lieferung, Montage von vorfabrizierten Elementen.
Fragen Sie uns an.

2748.4

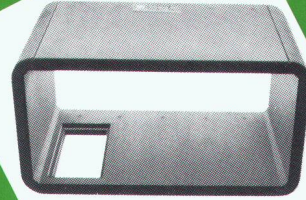

Flughafen Kloten, Parkhaus A, Aufstockung Treppenhäuser.

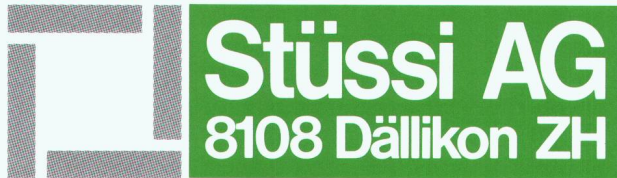

Morgentalstrasse 2

8108 Dällikon ZH

Telefon 01 844 00 40

Telefax 01 844 51 00



Positive Elemente im Bau.

Vorfabrizierte Betonbauten. Mehr als das. Seit über 30 Jahren.

Das harte Trio

Kunstharz

- dicht
- druckfest
- abriebfest
- fugenlos

Steinholz

- fusswarm
- gleitsicher
- staubfrei
- fugenlos

Hartbeton

- druckfest
- abriebfest
- staubfrei
- pflegeleicht

Die Bodenmacher aus Winterthur

FORBO **renoxit** AG

25 JAHRE

Ein Unternehmen der **forbo** Gruppe

Helgenstrasse 21/Postfach
8403 Winterthur, Tel. 052 242 17 21, Fax 052 242 93 91

Emmenau 3, 3415 Hasle-Rüegsau
Tel. 034 61 62 00, Fax 034 61 63 43

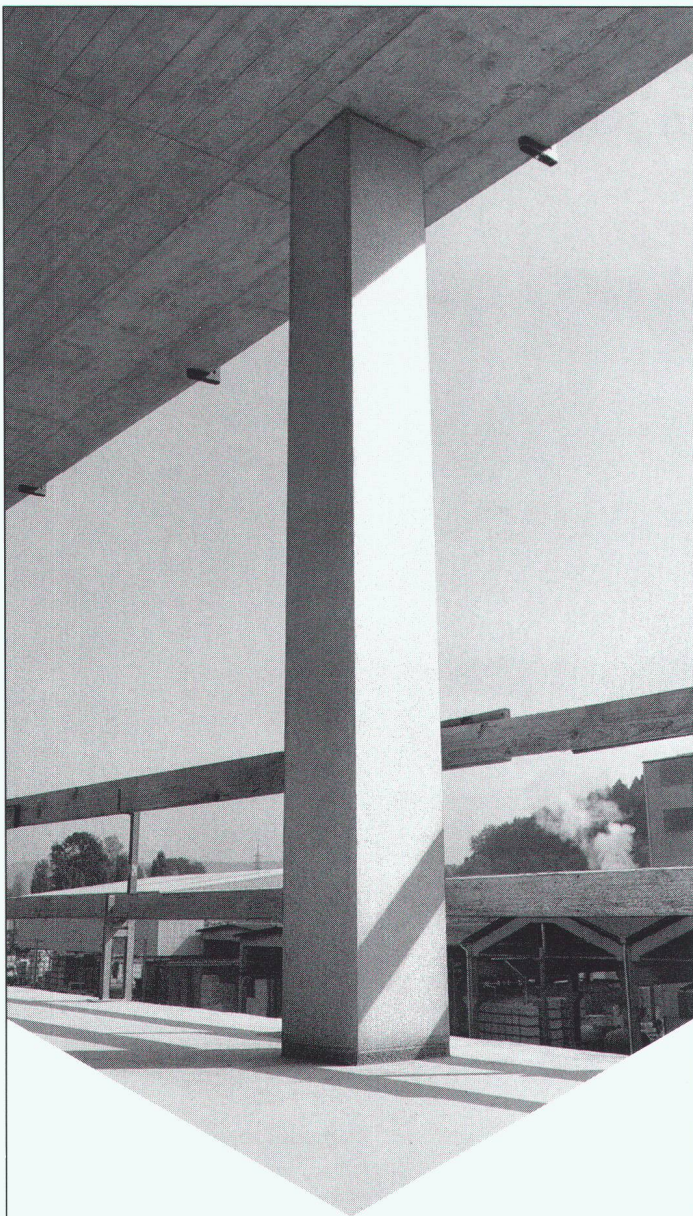

Zum Thema **StahlbeTon**-Stützen:

Volle Unterstützung für den Baufortschritt

Für den Einsatz vorfabrizierter Stützen sprechen gute Gründe: zunächst der fast unbegrenzte Freiraum bei der Wahl der Form. Dann die verkürzte Bauzeit – ohne aufwendige Schalungsarbeiten, mit einfacher und rascher Montage. Und nicht zuletzt die Gewährleistung höchster Betonqualität und einwandfreier Sichtflächen. Diese Behauptungen stützen wir gerne durch Beweise.

 **StahlTon**
Im Element am Bau

StahlTon AG · Riesbachstr. 57 · 8034 Zürich
Tel. 01-384 89 80 · Fax 01-382 08 02

K

JORDAHL®

Armierungsanschluss JBW

Lieferbar in den
SIA-Normlängen 40d
und 60d im \varnothing 10, 12
und 16 mm, mit kunst-
stoffummantelter
Holzträgerleiste oder
Stahlleiste.

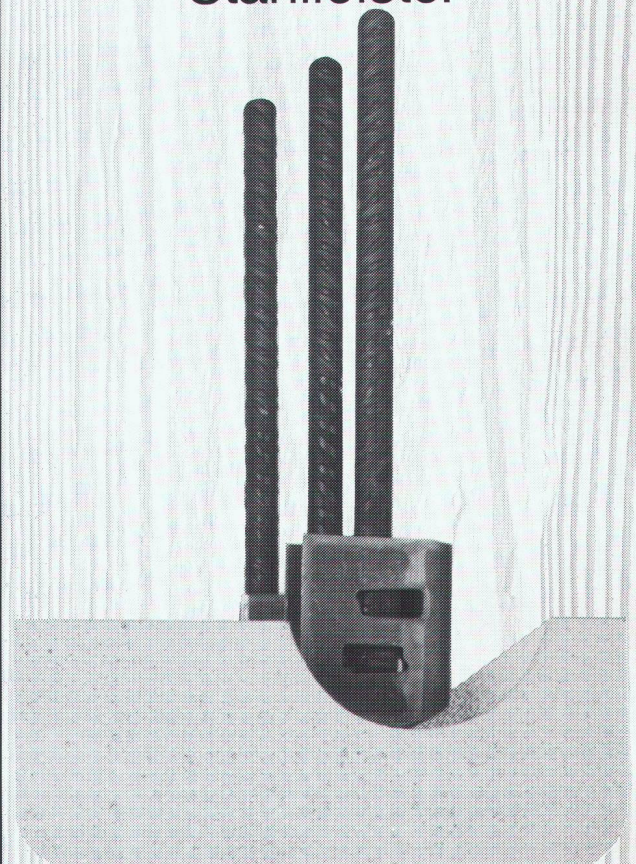

Dort, wo es auf die
Sicherheit ankommt.

ANKABA

ANKABA
Ankertechnik + Bauhandel AG
Brandbachstrasse 6
CH-8305 Dietlikon
Telefon 01/833 32 33
+833 29 33
Telefax 01/833 34 75

JORDAHL®
RAPIDBAT-SCHALUNG
THERMOELEMENTE
SCHALUNGZUBEHÖR
PRO BETON

FOAMGLAS®-FLOOR BOARD, die lastabtragende Bodendämmung in Trockenbauweise.



FOAMGLAS®-FLOOR BOARD, eine Weiterentwicklung von Pittsburgh Corning für die Bodendämmung in Trockenbauweise (im Bild die in Abhängigkeit der erwarteten Belastungen gemischte Verlegung von FOAMGLAS®-FLOOR BOARD und FOAMGLAS®-FLOOR BOARD F unter der Gründungsplatte eines Industriebaus).

Hohes und formstabiles Tragverhalten, Alterungs-, Feuchtigkeits- und Ungezieferbeständigkeit machen FOAMGLAS® zum idealen lastabtragenden Dämmstoff.

Lastabtragende Bodendämmungen müssen sich, neben ihrer langfristigen, konstruktiv-statischen und bauphysikalischen Eignung, heute insbesondere auch an ihrer ganzheitlichen ökologischen Tauglichkeit messen lassen.

Ob Flächen-, Punkt- oder rollende Belastung, ob Langzeit- oder Kurzzeit-Belastung, ob erdberührt unter Gründungs-/Bodenplatten oder unter hydraulisch gebundenen Nutzschieben und Gussasphaltbelägen, ob in Abhängigkeit der gewählten Dämm- und Dichtungskonzepte als FOAMGLAS®-Platten in Kompaktbauweise oder als FOAMGLAS®-FLOOR BOARD in Trockenbauweise:

FOAMGLAS® erfüllt sämtliche Anforderungen einer leistungsfähigen und langlebigen Bodendämmung.

FOAMGLAS® und FOAMGLAS®-FLOOR BOARD gewinnen dank ihrer in ganzheitlicher Betrachtung einzigartigen physikalischen und ökologischen Eigenschaften zunehmend an Boden.

Detaillierte Unterlagen

- «FOAMGLAS®-Produkte für Bodendämmungen» und
- «Bemessungstabellen für elastisch auf Dämmstoffen gebettete Nutzbeläge und Fahrbahnplatten unter Lasten» anfordern!



**PITTSBURGH
CORNING
(SCHWEIZ) AG**

Spitalstrasse 12
CH-2502 Biel
Tel. 032/23 55 55
Fax 032/23 10 81



Das komplette Dämmprogramm von Pittsburgh Corning:

**FOAMGLAS®-Platten für die Kompaktbauweise,
FOAMGLAS®-Boards für die Trockenbauweise.**

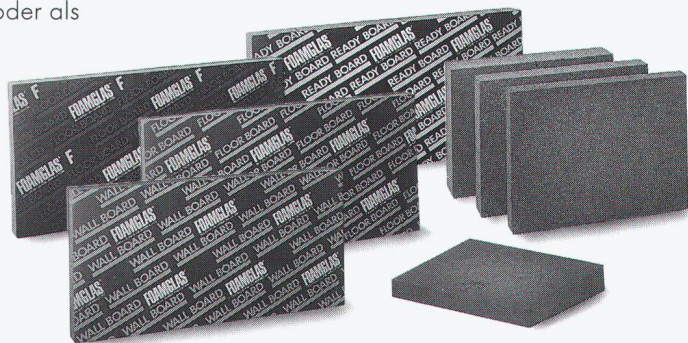

FOAMGLAS®
Der Dämmstoff der Zukunft.



Wir setzen Akzente.

Stahl- und Metallbau hat Zukunft. Der Phantasie sind keine Grenzen gesetzt. Farbe, Form, Zweckmässigkeit und Seele bilden eine Einheit. Es entstehen Orte zum Leben, zum Arbeiten, zum Wohlfühlen. Verlangen Sie unsere Unterlagen für zukunftsweisende Akzente im Stahl- und Metallbau!

Pfister AG, 8576 Mauren/TG
Telefon 072 / 44 20 20
Telefax 072 / 44 26 76

Pfister
Stahl- und Metallbau

Kosten ausser Kontrolle?

Sie haben als Bauingenieur trotz Rezession jede Menge Arbeit?

Wie der Ertrag Ihrer qualifizierten Arbeit ausfällt, wissen Sie ja spätestens bei der Honorarabrechnung. Wir wenden uns an Ingenieure, die als Unternehmer nicht beabsichtigen Ihre wertvollen Leistungen zu (oder unter) Selbstkosten abzurechnen.

Laufende Aufwandkontrolle und Nachkalkulation verschaffen Überblick.

Mit **Cirrus** haben Sie den Zeitaufwand Ihrer Mitarbeiter unter Kontrolle. Immer. Für beliebige Zeitspannen.

Cirrus ist aussergewöhnlich leicht zu handhaben (auch ohne dickes Handbuch) läuft 100% unter der Benutzeroberfläche Windows 3.1, enthält eine leistungsfähige Adressverwaltung und basiert auf einer brandneuen Datenbank.

Cirrus, die Software die, die Aufwandseite transparent macht.

Listenpreis:

Fr. 2960.-



Aktionspreis im April: Fr. 1960.-

Wir senden Ihnen gerne nähere Informationen.

BJC AG

Tobelweg 28, 8706 Feldmeilen
Telefon 01/923 20 56, Fax 01/923 08 40.

cubus
Software

Eggbühlstrasse 20
8052 Zürich
Telefon 01 302 13 00
Telefax 01 302 19 11

Erfolgreiche Computerstatik dank leistungsfähiger, bedienungsfreundlicher Programme und kompetenter, langfristiger Unterstützung

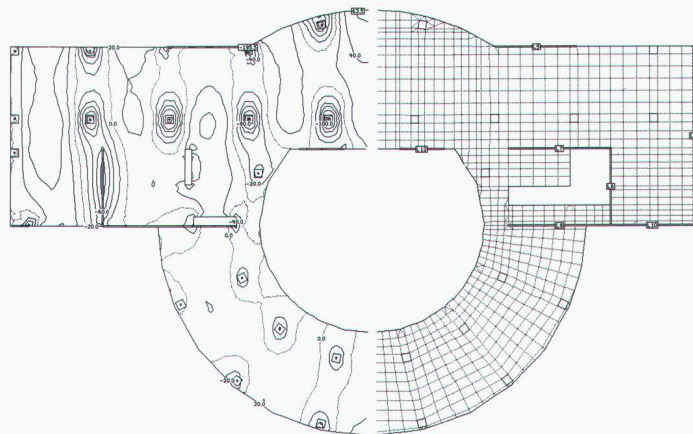
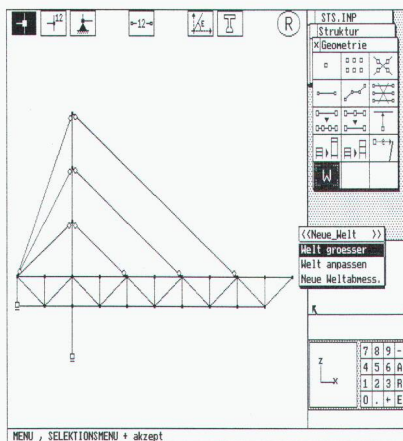

STATIK-2 : 2D/3D Stabstatik, Vorspannung, Dynamik Stabilität
Querschnittsprogramme
FAGUS-2, BESTA

STATIK-2N: Nichtlineare Stabtragwerke

CEDRUS-3: Platten u. Scheiben mit
Finiten Elementen, Vorspannung (in Vorbereitung)

PYRUS : Stahlbetonstützen, Bemessung und Nachweis

LARIX : Baugruben, Stützmauern, Standsicherheit

AVENA : Nachweis und Bemessung von Stahlstäben

FERRO-2: Eisen- und Netzlisten

ELEMENTWERK BRUN AG MOOSHÜSLISTRASSE 6032 EMMEN
TEL. 041 / 55 16 16 FAX 041 / 55 18 66



BRUN Hohlplatten :

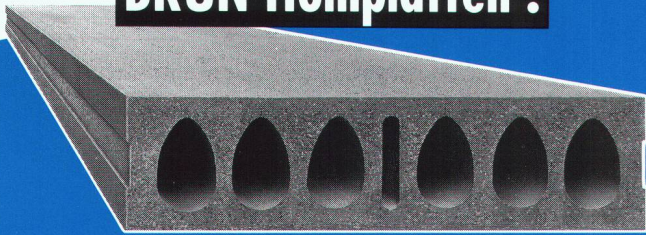

Das Deckenbau - System unserer Zeit !

Vorfabrizierte Betonelemente für Wohn-, Gewerbe-
und Industriebauten.
In der Anwendung rationell, schnell und preiswert.

Verlangen Sie unsere Dokumentation.



SYMA

SYMA-SYSTEM AG CH- 9533 Kirchberg
Telefon 073 32 11 44 Telefax 073 3124 33

SYMA-tronic "Verschalungen"

Kommandozentralen
Geräteschränke
Regiepulte
Studios
Ü-Wagen

SYMA-tronic – das System für technische Anwendungen

Das individuell einsetzbare
Baukastensystem zeichnet
sich durch Mobilität, Flexibili-
tät und Robustheit aus.
Pulte, Gehäuse, Schränke
und Raumbauten basie-
ren auf international gültigen
Normen und ermöglichen
massgeschneiderte Lösun-
gen für jede Anwendung.

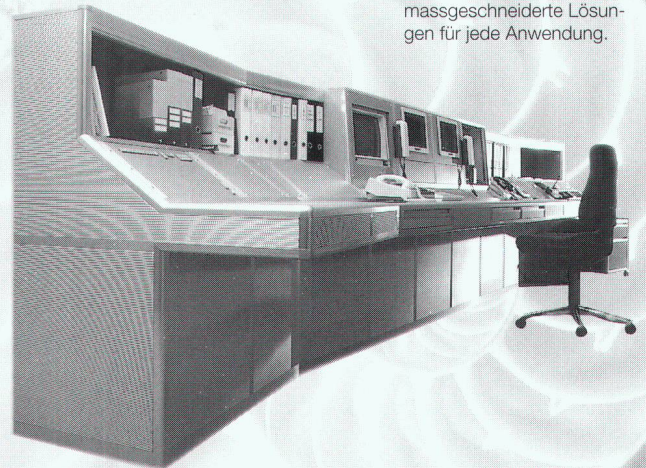

Für vorbeugenden Brandschutz . .

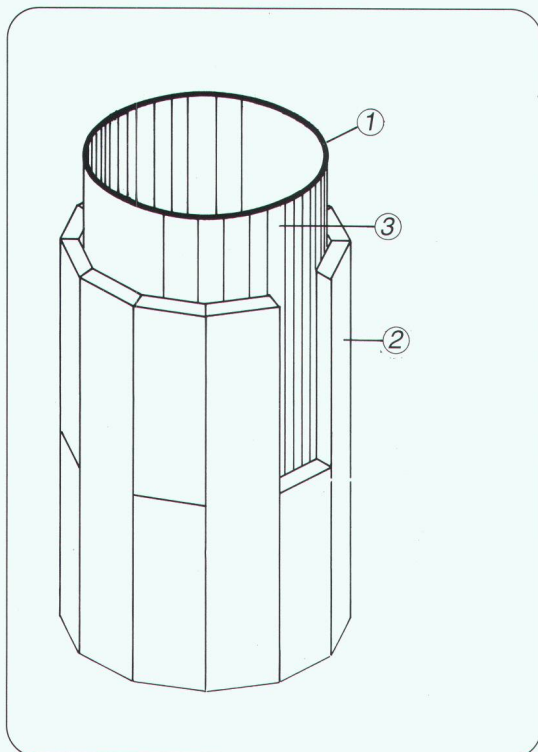

. . zum Beispiel
runde Stahlstützen

F90

Promat



PROMAT AG
Rümikerstrasse 45
8409 Winterthur-Hegi
052 242 41 27

Verlangen Sie unsere technischen Unterlagen

- 1 Stahlstütze
- 2 PROMATECT-L-Segmente
d = 25 - 40 mm abhängig vom Stahlprofil
- 3 PROMAT-Kleber K84

Rostbeständige Dekorationsbleche

für den Maschinen- und Apparatebau, die Innen- und Aussenarchitektur usw.

Eigenschaften: dekorativ, saubere Oberfläche, weitgehend unempfindlich gegen Kratzer

Lieferform: Bleche und Bänder, Panels auf Anfrage

Abmessungen:

Dicke 0,4 bis 2,0 mm

Breite max. 1250 mm

Länge max. 7315 mm

Oberfläche:

mustergewalzt,

dekorgewalzt,

gebürstet, geschliffen

Werkstoff:

WN 1.4301, WN 1.4401

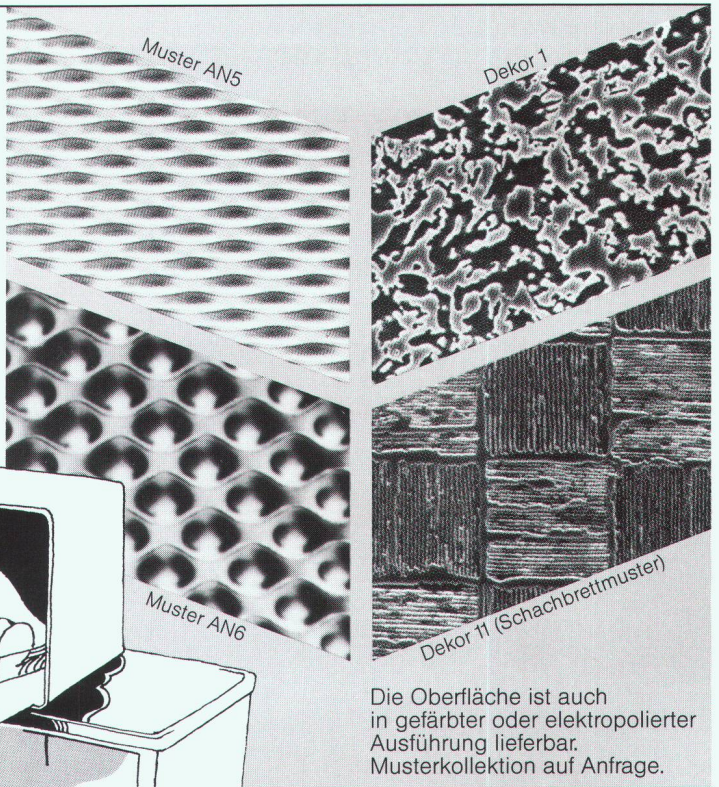

Die Oberfläche ist auch in gefärbter oder elektrolytischer Ausführung lieferbar. Musterkollektion auf Anfrage.

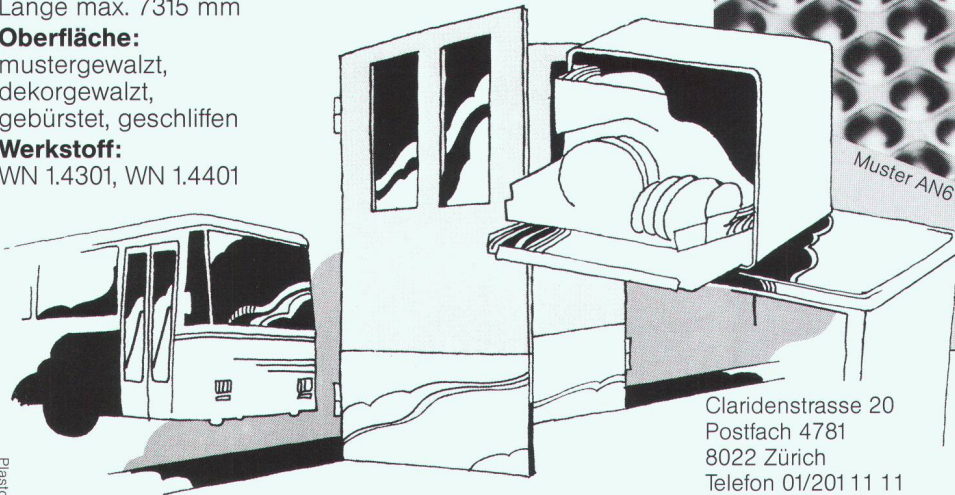

Claridenstrasse 20
Postfach 4781
8022 Zürich
Telefon 01/201 11 11
Telefax 01/201 22 22

KOHLER

HANS KOHLER AG ZÜRICH

Plastolit 393

DECOR-BELÄGE

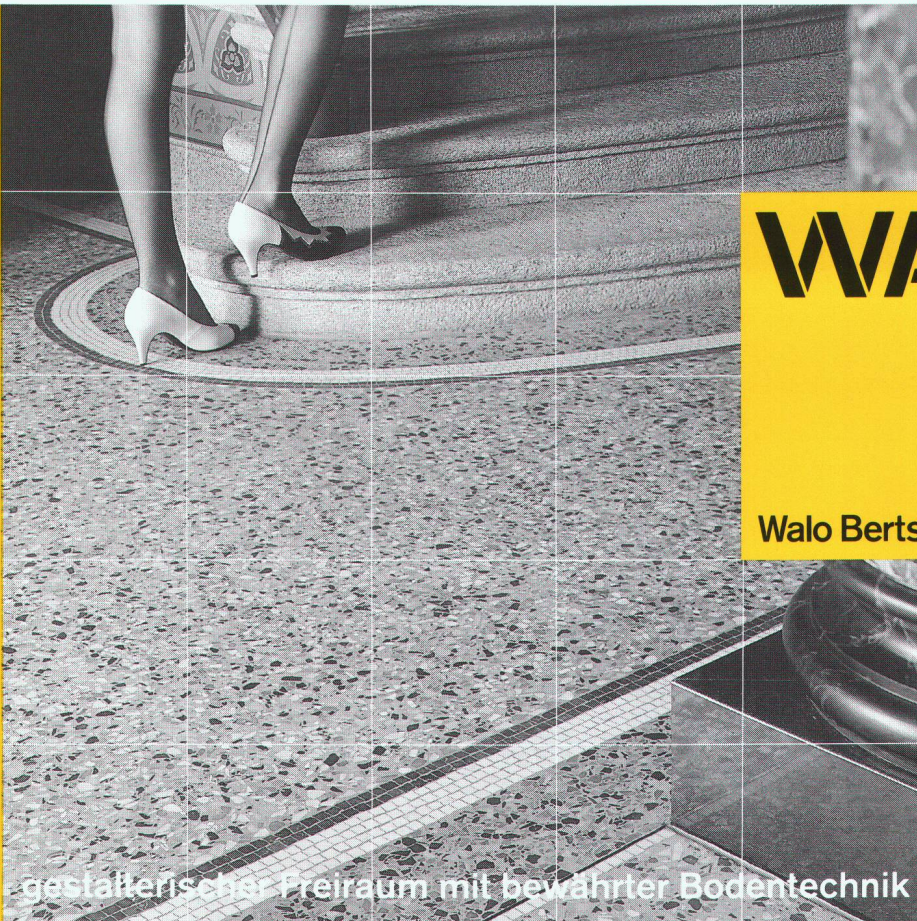

TERRAZZO,
die zement-
gebundene
Spezialmischung.

WALO

Walo Bertschinger AG

TERRAZZO

gestalterischer Freiraum mit bewährter Bodentechnik

Wir beraten Sie gerne:

Walo Bertschinger AG
Abt. Industrieböden
und Decorbeläge
Postfach 7534
8023 Zürich

Tel. 01/745 23 11
Fax 01/740 31 40

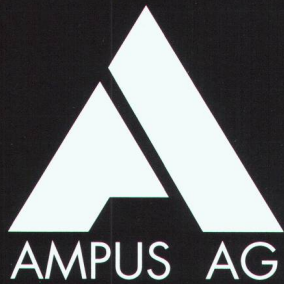

ZELLULOSE-ISOLATION BIO-CELULAN®

- für Böden, Decken, Wände und Dächer
- eingeblasen oder aufgesprüht
- fugenlose Isolation, optimale Dämmwerte

AMPUS AG, 8968 Mutschellen, Telefon 057/33 72 42

HAIRONVILLE



FORGES PROFIL
KOMponenten für INDUSTRIELLES BAUEN

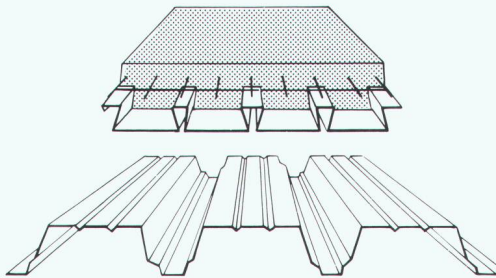

*Fassaden vertikal und horizontal,
Promisol-Sandwichpanele,
Tragbleche, Beton-Verbundbleche,
Grafotherm-Kondensatschutz,
Hairgalbe-Bogen.*

Forges Profil AG · Postfach 10
Studacherstrasse 7 · CH-5416 Kirchdorf
Telefon 056 82 28 21 · Fax 056 82 33 53

schöck **AKTUELL** schöck **AKTUELL**

Schöck setzt neue Massstäbe

Schöck ISOKORB

DER Kragplattenanschluss mit Duplex-Stahl 1.4462

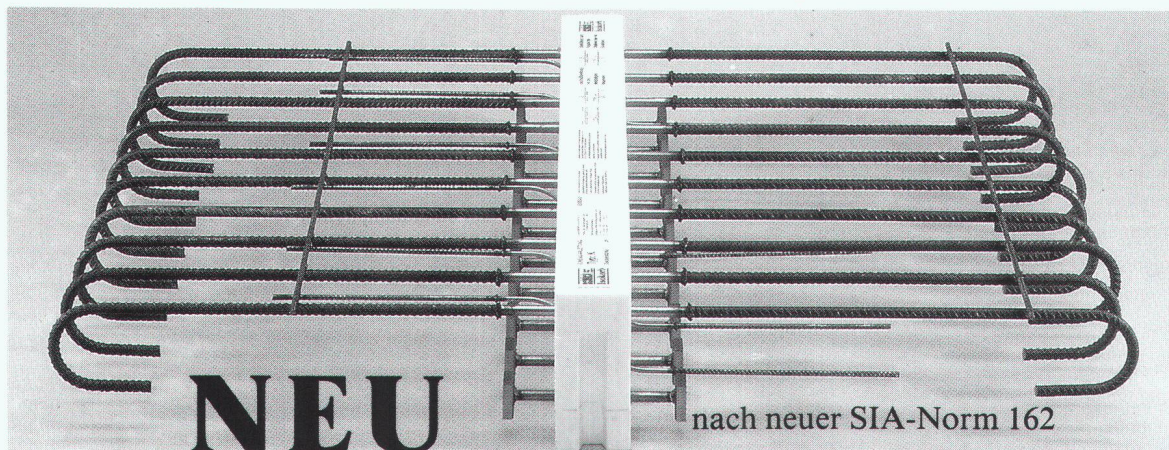

Schöck-Bauteile AG, 5630 Muri
Tel. 057/44 55 44, Fax 57/44 47 85

schöck Ideen
fürs
Bauen

In Kälte-, Wärme- und Schalldämmfragen haben wir das Sagen !

**Stahl vor Korrosion zu schützen, ist unsere Pflicht.
Die Schönheit liefern wir als Kür.**

Winzerstrasse 62, 8049 Zürich, Telefon 01-341 99 29, Fax 01-341 18 46



Weltneuheit!

Der **goroll**[®]- Isolations- teppich

Der neue Standard.

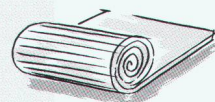

Der Fugenanteil an der gesamten Verlegefläche ist im Vergleich zur Plattenverlegung 6 x kleiner!

Vorteile direkt ab Rolle!

- ✓ Rationellste Verlegetechnik.
- ✓ Hochwertige Luft- und Trittschalldämmung.
- ✓ Hohe Dauerdruckfestigkeit selbst bei Feuchteinwirkung.
- ✓ Goroll: mit und ohne Beschichtungsfolien.
- ✓ Konkurrenzlose Preise!

Traditionelle Plattenverlegung.

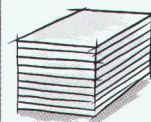

Der Fugenanteil an der gesamten Verlegefläche ist im Vergleich zum Isolations-teppich 6 x grösser!

gonon

gonon
Kunststoffwerk AG
CH-8226 Schleithelm SH
Telefon 053/95 17 21
Telefax 053/95 17 25

FCKW-FREI
kein ozonschädigendes Treibmittel



**LANGZEIT
ISOLATION** 



Von Angst+Pfister für moderne Verglasungssysteme

Für helle, lichterfüllte Räume sorgt das moderne kittlose Verglasungssystem der Wema AG in Wallisellen. Für das Wema-Sprossensystem aus Leichtmetallschienen mit eingerollten, wetterfesten Elastomer-Dichtungsprofilen entwickelte Angst + Pfister ein kundenspezifisches, innovatives Profilkonzept. Die durch Kombinieren von Hart- und Weichelastomeren hergestellten Duplexprofile bieten ideale Eigenschaften für kittlose Verglasungen. Bei optimaler Dichtwirkung lassen sich die Glasscheiben damit einfach, schnell, sicher und spannungsfrei in den Profilrahmen befestigen.

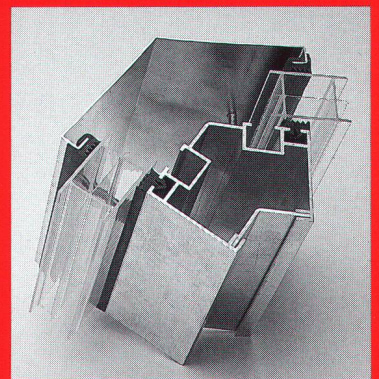

Dank grosser Anwendungserfahrung können Sie die Spezialisten von Angst + Pfister in allen Fragen des Einsatzes von Elastomer-Profilen kompetent beraten. Viele Aufgaben lassen sich übrigens mit Standardprofilen aus unserem gut assortierten Lagerprogramm optimal lösen. Verlangen Sie unsere Unterlagen.



Das Angst + Pfister-Logistikcenter

Im Angst + Pfister-Logistikcenter in Embrach werden in einem vollautomatischen Lager 35 000 verschiedene Artikelpositionen gelagert und bewirtschaftet. Der konsequente Einsatz der EDV garantiert optimale Lieferfähigkeit und einfache Abwicklung der Bestellungen. Bei Lieferungen per Post, Bahn oder Camion und für Selbstabholer.

AP Angst+Pfister

Angst + Pfister AG

ISO 9002

SQS

EN 29002

zertifiziert durch SQS

WENIGER KOSTEN.

Mit seiner umfassenden Lösung zur Dämmung

von Steildächern mit sichtbaren Sparren bietet

ISOVER einmal mehr eine bahnbrechende

Neuheit an. Das leistungsfähige und

kostengünstige Konzept besteht aus

dem Dämmstoff aus gekreppter

Glaswolle LURO HDF 614 und der

Konterlatten-Befestigung TAFIXE. Die neue

Qualität der Platte LURO HDF 614 erlaubt eine

problemlose Verarbeitung mit einem praktisch

staubfreien Zuschnitt und bietet zudem eine

höhere Punktlastfestigkeit. Der Konterlattenhalter

TAFIXE hat im Vergleich zu den herkömmlichen

Latten zahlreiche Vorteile: Durch

seine rasche und einfache Verlegung

lässt sich Zeit und Arbeit sparen.

Weiter zeichnet er sich durch eine

rationellere Lagerung und eine grosse, durch ver-

schiedene Studien und Thermographien belegte

statische und wärmetechnische Sicherheit aus.

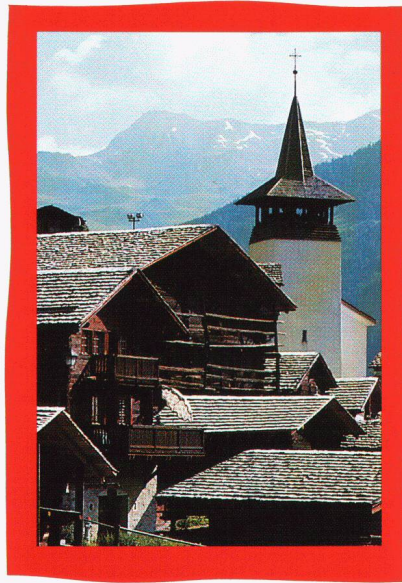

LURO HDF 614 + TAFIXE

Die Platten LURO HDF 614 werden lückenlos auf der ganzen Dachfläche verlegt, was Wärmebrücken beseitigt und eine optimale Dämmung sicherstellt.

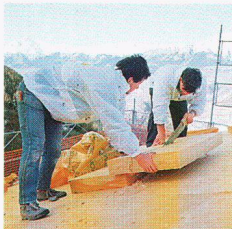

Nach dem Markieren wird der TAFIXE mit einigen Hammerschlägen in der Dämmschicht fixiert. Seine genau der Dicke des Dämmstoffs entsprechende Höhe sorgt für eine ausgezeichnete Ebenheit des Daches.

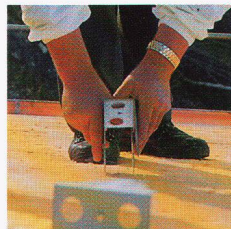

Durch das obere Loch des TAFIXE werden die Konterlatten ohne Vorbohren maschinell in die Sparren eingeschraubt. Das zweite Loch erlaubt die solide Verbindung von zwei Konterlatten.

