

**Zeitschrift:** Schweizer Ingenieur und Architekt  
**Herausgeber:** Verlags-AG der akademischen technischen Vereine  
**Band:** 111 (1993)  
**Heft:** 20

## Werbung

### Nutzungsbedingungen

Die ETH-Bibliothek ist die Anbieterin der digitalisierten Zeitschriften. Sie besitzt keine Urheberrechte an den Zeitschriften und ist nicht verantwortlich für deren Inhalte. Die Rechte liegen in der Regel bei den Herausgebern beziehungsweise den externen Rechteinhabern. [Siehe Rechtliche Hinweise.](#)

### Conditions d'utilisation

L'ETH Library est le fournisseur des revues numérisées. Elle ne détient aucun droit d'auteur sur les revues et n'est pas responsable de leur contenu. En règle générale, les droits sont détenus par les éditeurs ou les détenteurs de droits externes. [Voir Informations légales.](#)

### Terms of use

The ETH Library is the provider of the digitised journals. It does not own any copyrights to the journals and is not responsible for their content. The rights usually lie with the publishers or the external rights holders. [See Legal notice.](#)

**Download PDF:** 01.04.2025

**ETH-Bibliothek Zürich, E-Periodica, <https://www.e-periodica.ch>**

# Gut gedämmt ist schon halb gespart

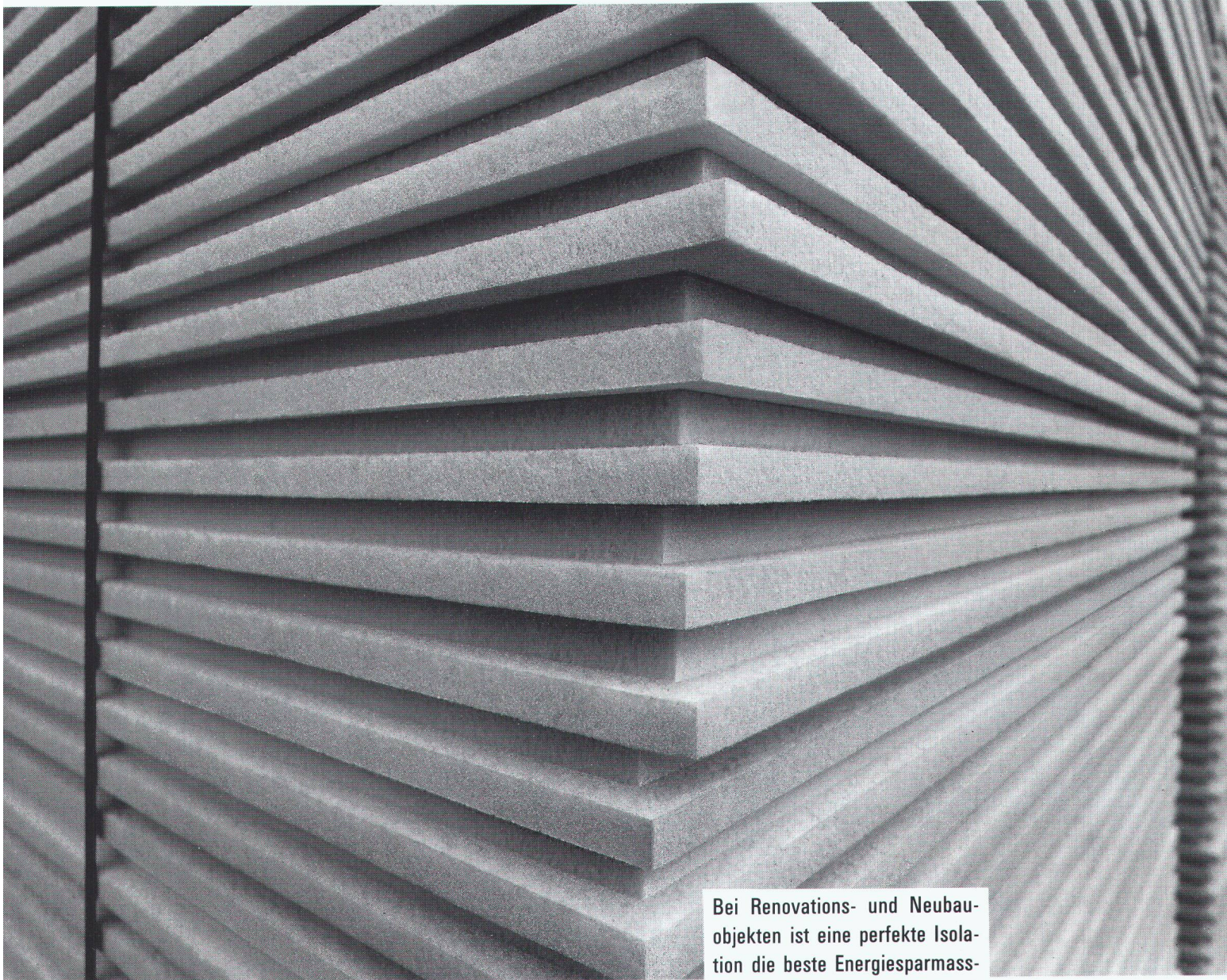

Bei Renovations- und Neubauobjekten ist eine perfekte Isolation die beste Energiesparmassnahme. Extrudierte Polystyrol-Hartschaumplatten bieten optimale Eigenschaften und lassen sich vom Keller bis zum Dach, für die Innen- wie für die Aussenisolation einsetzen.

Unser Baumaterial-Katalog enthält alle gängigen Wärmedämm-Materialien in verschiedenen Grössen und Stärken. Informieren Sie sich über eine der untenstehenden Telefonnummern.

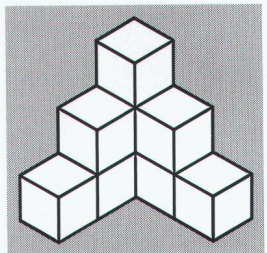

**HG COMMERCIALE**

Für energiebewusstes Bauen

# FlowTex® – die Revolution im grabenlosen Leitungsbau

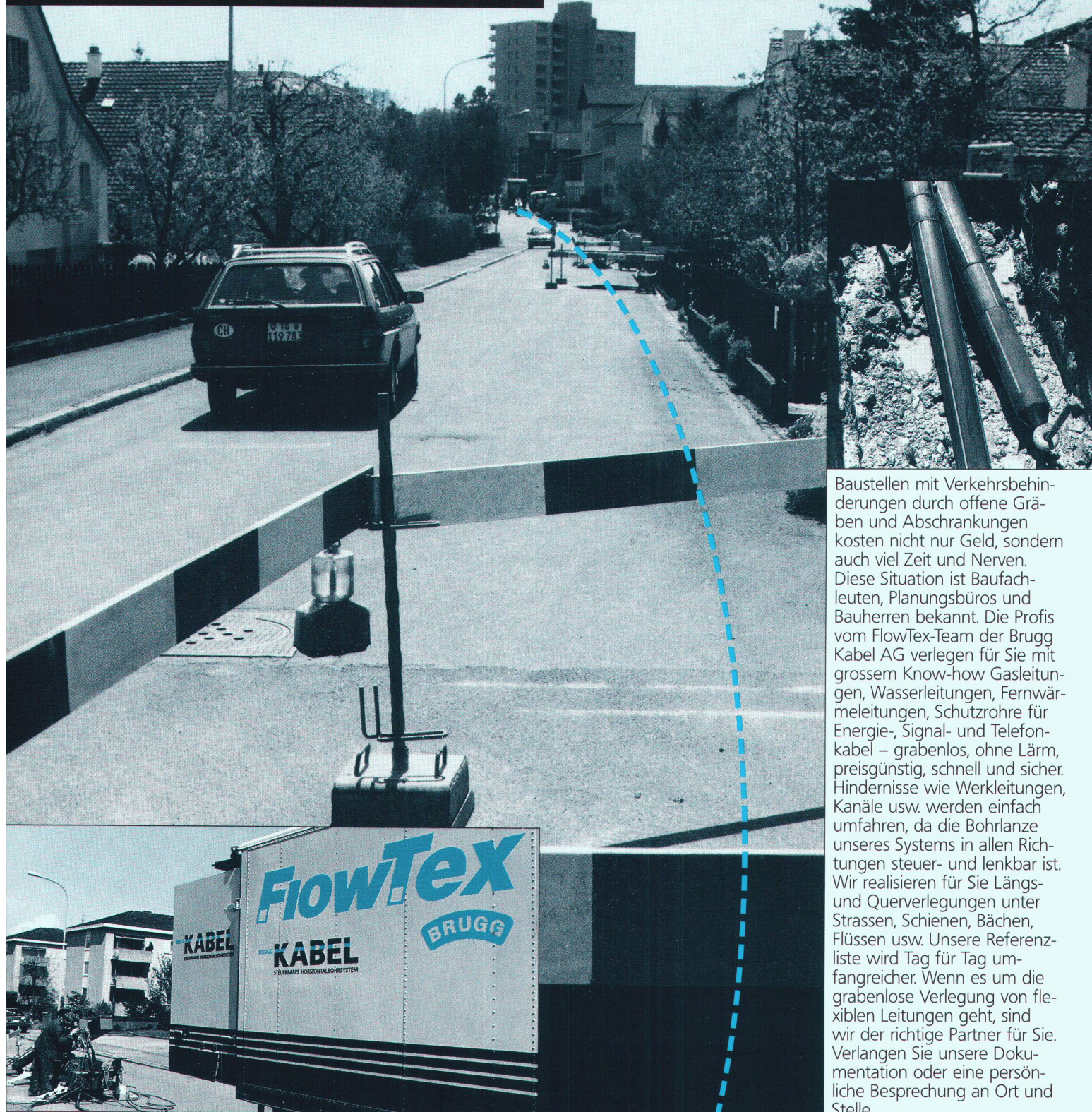

Baustellen mit Verkehrsbehinderungen durch offene Gräben und Abschränkungen kosten nicht nur Geld, sondern auch viel Zeit und Nerven. Diese Situation ist Baufachleuten, Planungsbüros und Bauherren bekannt. Die Profis vom FlowTex-Team der Brugg Kabel AG verlegen für Sie mit grossem Know-how Gasleitungen, Wasserleitungen, Fernwärmeleitungen, Schutzrohre für Energie-, Signal- und Telefonkabel – grabenlos, ohne Lärm, preisgünstig, schnell und sicher. Hindernisse wie Werkleitungen, Kanäle usw. werden einfach umfahren, da die Bohrlanze unseres Systems in allen Richtungen steuer- und lenkbar ist. Wir realisieren für Sie Längs- und Querverlegungen unter Strassen, Schienen, Bächen, Flüssen usw. Unsere Referenzliste wird Tag für Tag umfangreicher. Wenn es um die grabenlose Verlegung von flexiblen Leitungen geht, sind wir der richtige Partner für Sie. Verlangen Sie unsere Dokumentation oder eine persönliche Besprechung an Ort und Stelle.

**BRUGG KABEL**

Brugg Kabel AG  
FlowTex Microtunneling  
CH-5200 Brugg  
Telefon 056 483 520 · Fax 056 483 530

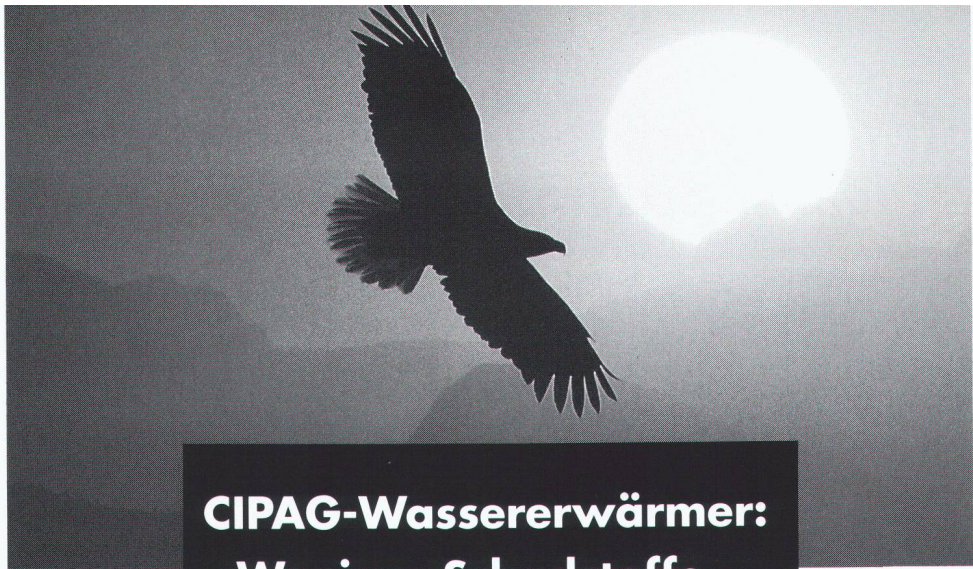

## CIPAG-Wassererwärmer: Weniger Schadstoffe - mehr Leistung

Die FCKW – oder Fluorchlorkohlenwasserstoffe – wurden bisher als Treibmittel für das Schäumen der Isolation von Wassererwärmern verwendet. Diese haben sich aber als gefährlich erwiesen, weil sie die Ozonschicht zerstören, die uns vor Ultraviolett-Strahlen schützt. Die neue, von CIPAG angewandte Technologie ersetzt schon heute das FCKW durch gewöhnliches Wasser. Eine gewaltige Investition in Entwicklung und Forschung, doch unabdingbar für jene Installateure, welche durch bewusste Wahl geeigneter Geräte ihren Beitrag zum Umweltschutz leisten wollen. Alle CIPAG-Wassererwärmer – **Cipagglas**, **Cipagnorm** und **Cipaginox** – mit 8 bis **2000 Litern Inhalt** sind jetzt **garantiert ohne FCKW**. Ausserdem sind sie mit thermoglasierten oder rostfreien Stahlbehältern ausgerüstet. Die leicht auswechselbaren Heizkörper sind aus Keramik. Oder Incoloy-Panzerheizkörper. 5 Jahre Vollgarantie sichern die hohe Qualität jedes einzelnen CIPAG Modelles.

CFC  
0%  
FCKW

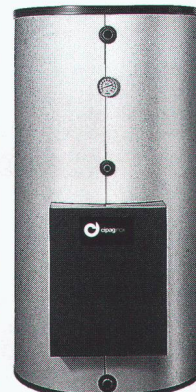
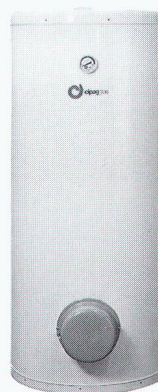
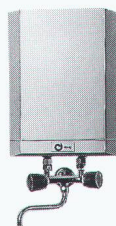

Wandmodelle von 8 bis 200 Litern  
Stehmodelle von 200 bis 2000 Litern  
Einbaumodelle von 25 bis 300 Litern



**Styrodur<sup>®</sup>**  
**von BASF.**  
**Grün und gut.**

**...ständig auf Lager  
für Ihre Kunden  
vom Bau.**

Styrodur gehört zum Besten, was der Dämmstoffmarkt zu bieten hat. Hohe Dämmkraft und Druckfestigkeit, Temperaturbeständigkeit und Feuchtigkeitsunempfindlichkeit, schwerbrennbar BKZ 5.1.

Styrodur löst Dämmprobleme auf Dauer: im flachen und steilen Dach, bei der Kern-, Boden- und Perimeterdämmung. Styrodur dämmt unkaschiert Lagerhallen, Sporthallen und Viehställe. Ein Produkt, das sogar unter Kunststeinbahnen, Kühlhausböden, Straßen und Gleisen dämmt, beweist sich selbst. Deshalb darf Styrodur in Ihrem Angebot nicht fehlen! Es macht sich bezahlt: Für Sie und Ihre Kunden vom Bau.

Bitte fordern Sie weitere Informationen an.

*Alleinvertrieb für die Schweiz:*

**Alporit Dämmstoffe**  
**Kork AG, 5623 Boswil**  
Telefon 057/47 11 44  
Telefax 057/46 18 82

BASF (Schweiz) AG  
8820 Wädenswil/Au

**BASF**

Computersysteme  
für  
Büroadministration  
Architekten,  
Bauingenieure,  
Werbeagenturen und  
Visuelle Gestalter

**IDC AG Luzern**  
Langensandstrasse 74  
6005 Luzern  
Telefon 041 - 40 45 80  
Fax 041 - 44 00 53

Beratung,  
Verkauf,  
Schulung und  
Unterstützung  
von Hard-  
und Software

Seit 6 Jahren  
offiz. Vertreter und  
Direktimporteure  
von ArchiCad™

**Die individuell anpassbare Bauadministrationslösung. Entwickelt vom Architekten für den Architekten.**

- Adressenverwaltung
- Kostenschätzung nach BKP
- Baubeschrieb
- Devisierung mit NPK 2000 / BHB
- Vergabung
- Kostenvoranschlag
- Bau-Buchhaltung
- Bau- und Unternehmerabrechnung
- K-Wert-Berechnung nach SIA 180 und 180/1
- SIA 380/1, Energie-Bilanz
- EKG Kostenplanung nach Elementmethode

**Mac+Büro**

Die Speziallösung für die Büroadministration

- Auftragsverwaltung
- Rechnungswesen
- Personalauswertung und Lohnabrechnung
- Buchhaltung
- Lagerbuchhaltung und Bestellwesen
- Liegenschaftsverwaltung

**Das marktführende und professionelle Konstruktionswerkzeug für Architekten und Bauplaner**

- Planerfassung in allen Masstäben 2D und 3D
- Automatische 3D-Darstellung
- Photorealistische Berechnungen 2D/3D
- Darstellung von Schlagschatten
- Autom. Fassaden- und Schnittgenerierung
- Massenermittlung
- Animation
- Dynamische Vermessung
- 2D/3D-Symbolbibliothek
- 3D-Spezialbibliothek für Msst. 1/50 und 1/20
- Flächenermittlung in Grundriss und Fassade

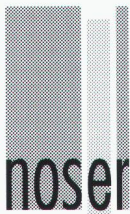
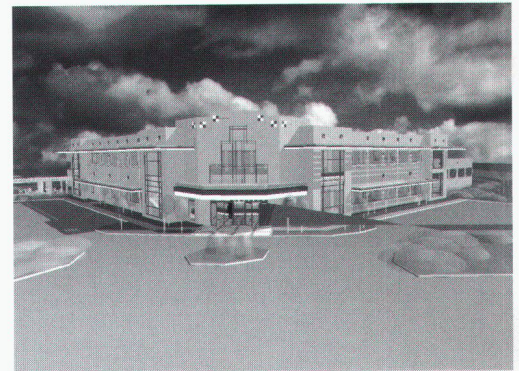

**EINLADUNG**

**EINSTEIGERSCHULUNG:  
BAUADMINISTRATION  
MIT APPLE MACINTOSH**

Ein eintägiges Seminar für Architekten und deren Mitarbeiterinnen und Mitarbeiter:  
«Rationelles Devisieren und effiziente Bauadministration» (es sind keine Computerkenntnisse nötig): 3.6. / 7.7. / 10.7. / 4.9.93

Telefonieren (052 233 43 21) oder faxen (052 242 31 21) Sie uns Ihre Adresse, damit wir Ihnen die Seminarunterlagen zustellen können.

**BAUADMINISTRATION  
2000**

NOSER DATENTECHNIK AG  
PFLANZSCHULSTRASSE 30  
POSTFACH 7  
8403 WINTERTHUR  
TELEFON 052 233 43 21  
FAX 052 242 31 21

**LÄRMSCHUTZ-KNOW HOW UNTER DER LUPE**

**«Lärm beeinflusst die Produktivität am Arbeitsplatz»**

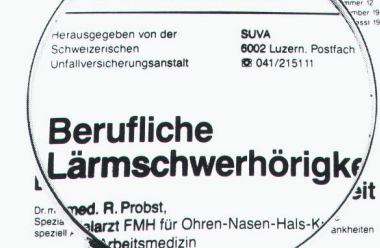

Zahlreiche Studien beschäftigen sich mit gesundheitlichen Schäden durch Lärm. Mit wirksamen raumakustischen Massnahmen lassen sich diese vermeiden. Schallabsorbierende Auskleidungen von Decken und teilweise Wänden reduzieren die Schallreflektion, senken den Lärmpegel

und erhöhen die Sprachverständlichkeit. Unsere vielfältigen Absorptionssysteme und unsere umfassende Beratung verhilft zu "ruhigeren Zeiten".



**Siegfried Keller AG**

Führend im Lärmschutz

8304 Wallisellen  
Telefon 01/839 65 50  
Telefax 01/839 65 80

## Wilan® und fertig

### Wilan-Wandwärmeelemente mit Fertigoberflächen

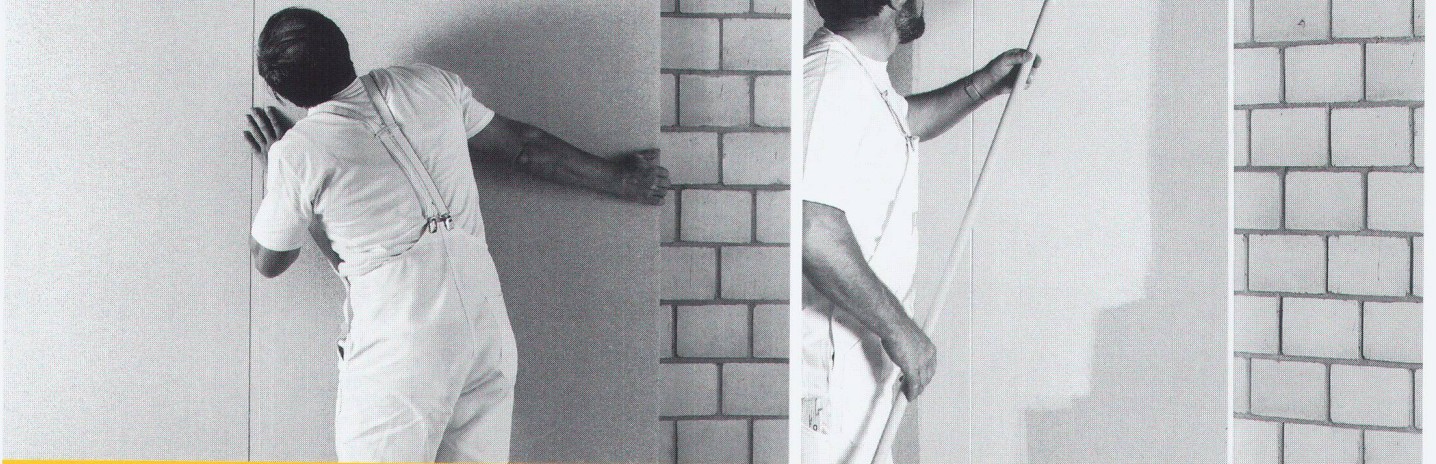

Wilan-Wandwärmeelemente mit Hochwärmeelementen sind mit folgenden Fertigoberflächen produziert: mit Zementfaserplatten, mit Fertigputzdeckschichten, mit Dünnsplattplatten oder mit Kunststoffdeckschichten. Montage: auf alle Unterkonstruktionen, zum Aufziehen oder Einlegen in Betonschalungen.

Wilan-Wandwärmeelemente für qualitäts- und kostenbewussten Gebäudewärmschutz.

So oder so, wir sind gerne zu Diensten.

Wilan-Wand-, -Decken-, -Dach- und -Fassadenwärmeelemente.



**Wilan®** Anderhalden AG  
Engineering, Produktion, Beratung, Verkauf  
CH-6056 Kägiswil  
Telefon 041-66 85 85

## Die revolutionäre Fensterzarge für hinterlüftete Fassaden!



**WALSER+CO.AG**

Die neue Walser-Zarge vereinfacht Fassadenanierungen auf eindrucksvolle Weise. Als komplettes System mit eingebautem Wetter- oder Sonnenschutz wird die Zarge in einem Arbeitsgang montiert. Dank dem integrierten, solargespiesenen, elektromotorischen Storenantrieb und der durch das Fenster wirkenden Infrarot-Fernbedienung entfallen sämtliche staubintensiven Bohr- und Durchbrucharbeiten für Kurbel oder Elektroinstallationen. Alles geht schneller. Eine echte Innovation.

### KOMFORT MIT SOLARENERGIE

Walser+Co. AG, 9044 Wald AR, Schweiz  
Tel. 071 95 15 21, Fax 071 95 15 07



**ElaTon®**

Zum Thema Schutzbeläge:

## Entscheidende Millimeter

Ob Vorbeugung oder Sanierung: ELATON bietet der Stahlbetonkonstruktion nahtlosen Schutz vor schädlichen Einwirkungen. Diese neue Belagsgeneration auf Kunstharzbasis hat sich schon vielfach bewährt. In Industrie- und Gewerbebauten genauso wie auf Parkdecks, Rampen und Brücken. Überall kommt ELATON als Verbundeinheit zum Tragen: als Abdichtungs- und Verschleiss-Schicht. Hart im Nehmen, aber gering in der Dicke und im Gewicht. Verlangen Sie Unterlagen.

 **StahlTon**  
Im Element am Bau

StahlTon AG · Riesbachstr. 57 · 8034 Zürich  
Tel. 01-384 89 70 · Fax 01-422 11 16

K



**CONA®**

Zum Thema Boden- und Felsanker:

## Sicherheit dank Anker

Ob tiefe Baugruben, instabile Hänge, Fundationsplatten unter Auftrieb oder zugbelastete Fundamente: StahlTon hat für jede Anwendung den richtigen Anker. Vorgespannte ConaSol-Boden- und Felsanker sorgen für die geforderte Sicherheit im Tiefbau – während der Bauzeit und auf die Dauer. Verlangen Sie Unterlagen.

 **StahlTon**  
Im Element am Bau

StahlTon AG · Riesbachstr. 57 · 8034 Zürich  
Tel. 01-384 89 90 · Fax 01-383 66 40

K



# FOAMGLAS®-T5 und FOAMGLAS®-WALL BOARD die optimale, alternative Wärmedämmung für Aussenwände.



FOAMGLAS®-T5 und FOAMGLAS®-WALL BOARD, eine Weiterentwicklung von Pittsburgh Corning für die Dämmung von Vorhangfassaden und zweischaligen Wänden (im Bild der Einbau von FOAMGLAS®-WALL BOARD hinter einer vorgehängten Kunststeinfassade am Beispiel einer Fassadensanierung im Wohnungsbau).

**Mit FOAMGLAS®-T5 und FOAMGLAS®-WALL BOARD durch verbesserten Dämmwert zu geringster Dämmdicke und durch günstigeren Materialpreis zu 20% verbessertem Preis-/Leistungsverhältnis bei der Dämmung von Wänden.**

Von später am Bauteil nicht mehr zugänglichen Dämmungen wird eine störungsfreie Lebenserwartung, die derjenigen des Bauteils entspricht, erwartet. Die Einsicht der ökonomischen Notwendigkeit dieser Forderung führte vor allem in der hinterlüfteten Fassade und beim zweischaligen Mauerwerk zu einem bereits feststellbaren qualitativen Umdenken bei der Wahl des Dämmstoffes.

Mit den aus ökologischen Gründen verschärften Wärmeschutzanforderungen gewinnt die langfristig mit einem Dämmstoff am Bauteil effektiv erreichte Dämmwirkung immer mehr an Bedeutung. FOAMGLAS® kann weder durch Benetzung noch durch Konvektions-, Diffusions- oder Kapillar-Ströme durchfeuchtet werden. Diese Eigenschaften, in Verbindung mit seiner schwind-, quell-, stauchungs- und setzungs-freien, sowie wetterfesten Materialstruktur, führen dazu, dass allein mit diesem Dämmstoff eine dreidimensional durchgehend homogene Dämmschicht am Bauteil erreicht werden kann. **Mit FOAMGLAS® werden rechnerisch gewünschter und effektiv am Bauteil erreichter Wärmeschutz deckungsgleich.**

War es langfristig schon immer klug, bei der Dämmung auf Nummer Sicher zu gehen, ist es mit den im Preis-/Leistungsverhältnis um  $\geq 20\%$  verbesserten FOAMGLAS®-Neuentwicklungen jetzt noch interessanter, auch im Wandbereich auf Nummer Sicher zu gehen.



**Das komplette Dämmprogramm von Pittsburgh Corning:**

**FOAMGLAS®-Platten für die Kompaktbauweise, FOAMGLAS®-Boards für die Trockenbauweise.**



**Sonderdokumentationen**  
■ «Fassade» und  
■ «zweischalige Wände»  
anfordern!

**pc** PITTSBURGH  
CORNING  
(SCHWEIZ) AG

Spitalstrasse 12  
CH-2502 Biel  
Tel. 032/23 55 55  
Fax 032/23 10 81

**FOAMGLAS®**  
Der Dämmstoff der Zukunft.

# MIGUA

Sicherheit  
mit Profil

## Bewegungsfugen- Dichtungsprofile

REIHE **FP**

für Fußbodenflächen mit starker Belastung.

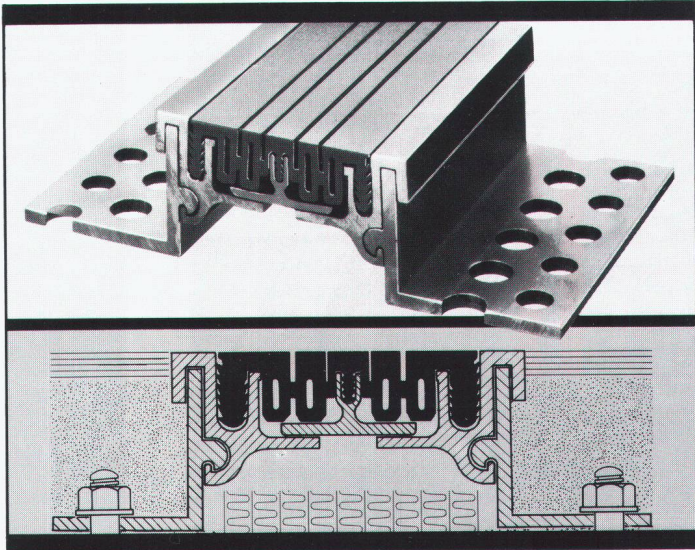

**BAMECO AG**

8424 Embrach, Stationsstrasse 100  
Tel. 01/865 31 34, Fax 01/865 57 90

Architekten,  
Ingenieure,  
Fassadenbauer,  
nun ist es da:  
Das andere  
Verankerungssystem für  
Natursteinfassaden!

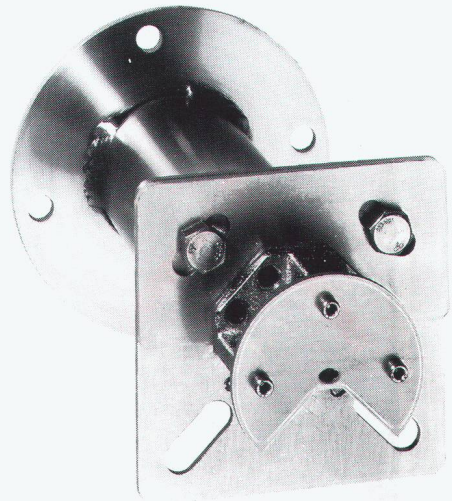

**PS-SYSTEM**

PS-Systeme AG  
Lötschenstrasse 1  
3072 Ostermündigen  
Telefon 031 931 33 77  
Fax 031 932 22 17

# schöck **AKTUELL** schöck **AKTUELL**

## Schöck setzt neue Massstäbe

### Schöck ISOKORB

## DER Kragplattenanschluss mit Duplex-Stahl 1.4462

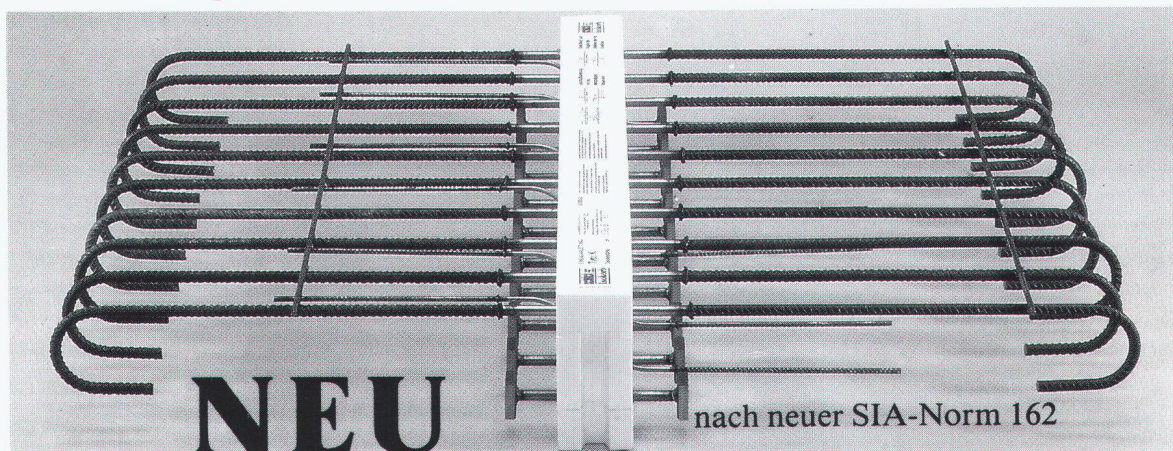

Schöck-Bauteile AG, 5630 Muri  
Tel. 057/44 55 44, Fax 57/44 47 85

**schöck** Ideen  
fürs  
Bauen

**In Kälte-, Wärme- und Schalldämmfragen haben wir das Sagen!**

# speedikon<sup>®</sup>

*Look and feel*

**Einfache Bedienung**

**Günstiger Preis**

**Neu auch auf PC**

Unser Angebot:

**Speedikon Ingenieur**

2D-Konstruktion (Hoch- und Tiefbau) 2D/3D Armierung für Stabarmierung, Matten und Bügelmatten. Eisenlisten. Plan- und Auftragsverwaltung.

HP 715/33 Rechner, 16 MB RAM, 525 MB Disk, 2 GB Digital Audio Tape (41 MIPS!), zu nur **Fr. 49'750.-** exkl. WUST

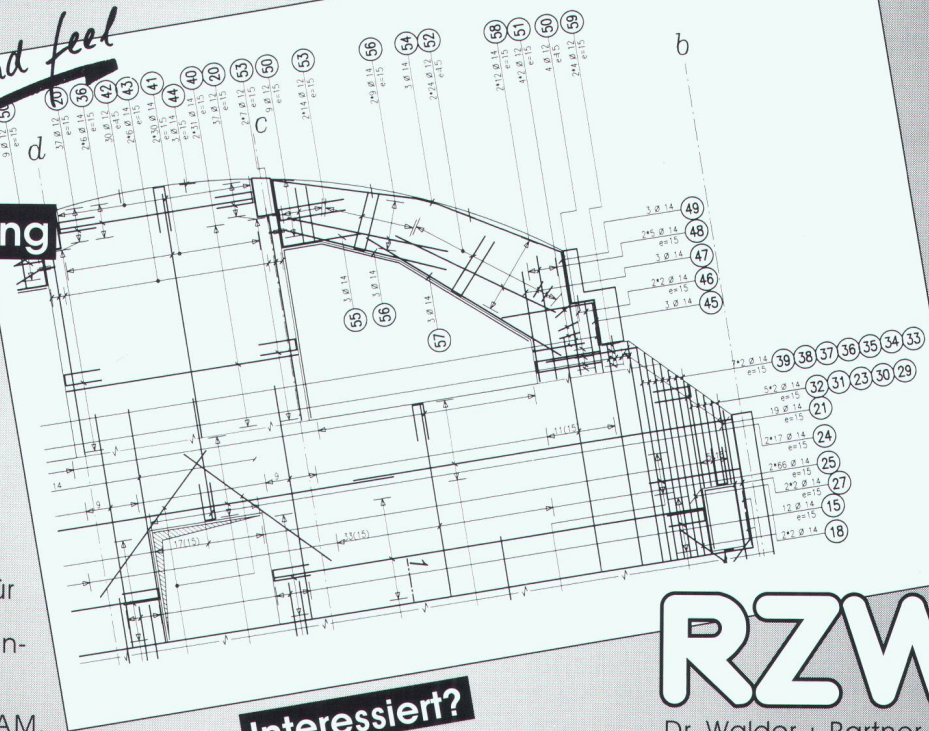

**Interessiert?**

Ausführliche Dokumentationen oder Vorführungen erhalten Sie beim

# RZW

Dr. Walder + Partner AG  
Tannackerstrasse 2  
CH-3073 Gümliigen  
Tel. 031 951 21 24



## Machen Sie den Spezialisten zum Partner.

Nutzen Sie unser Know-how im integralen Gebäudeschutz zu Ihrem Vorteil. Als Ihr Partner planen wir im Leistungsauftrag selbst die anspruchsvollsten Wärmedämm- und Fassadensysteme. Als Ihr Fassadenbauer setzen wir sie in Bestqualität in die Tat um.

**OHNSORG & GADOLA**

**Fassaden AG**

integral Ihr Partner.

Riedstrasse 15, 6330 Cham, Telefon 042/41 76 10

# FRISBA

**Garagen/  
Tiefgaragensystem**

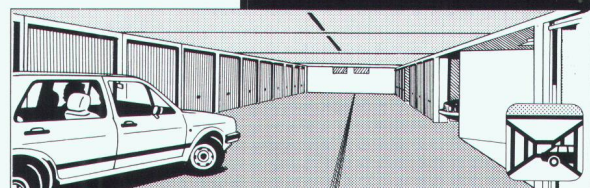
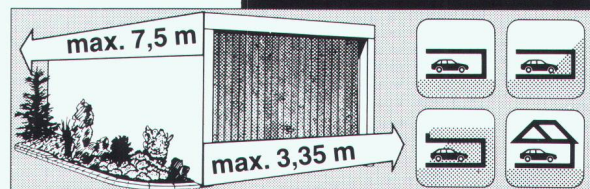

optimal-individuell-preiswert

**FRISBA-Dokumentation**

Fertiggaragen  Tiefgaragen

Name:

Strasse/Nr.

PLZ/Ort:

Tel.:

Auskünfte, Unterlagen und Beratung

**FRISBA AG**

Fertigaragen und Tiefgaragen  
**6275 Ballwil**

Tel. 041/89 16 66 Fax 041/89 33 94

# z.B. Betonfassaden

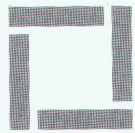

**Stüssi AG**  
8108 Dällikon ZH

Morgentalstrasse 2 8108 Dällikon ZH  
Telefon 01 844 00 40 Telefax 01 844 51 00

*Mehr als das.  
Seit über 30 Jahren.*

Vorfabrizierte Betonbauten.

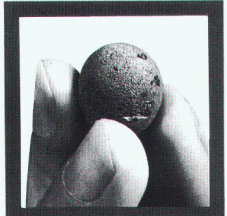

Das Leichtgranulat  
aus  
gebranntem Ton

# Leca®

**HUNZIKER** 4601 Olten Tel. 062/349 111  
Baustoffe

**für  
Wärmedämm-Schichten**

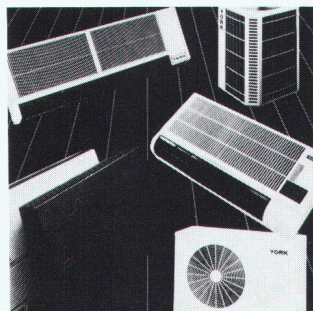

**YORK** Raumklimatisierung  
leise - sparsam - umweltfreundlich

Verlangen Sie noch heute die detaillierten  
Unterlagen, damit Sie dem Sommer ge-  
lassen-kühl entgegenschauen können.

**YORK** Schweiz  
Grindelstrasse 19, CH-8303 Bassersdorf  
Tel. 01/836 70 11 FAX 01/836 97 80

## Der moderne Mensch im Zwiespalt Weiterbildungsseminar für Ingenieure

### CONTROL RESET – DAS ANDERE VORPROJEKT Führungsqualitäten oder «Management by Helicopter»

Eigene und fremde Spannungsfelder als Schlüssel zu einer engagierten Dialogfähigkeit?

Aktuelles Zeitgeschehen fordert eine subtile Urteilsfähigkeit, Meinungsbildung und Entscheidungsfindung.

Sind Konfliktfähigkeit und Konflikteskalation in der modernen Zusammenarbeit nicht eine Herausforderung an eine andere Gesprächskultur?

Soziale Wahrnehmung und innere Kommunikationsbereitschaft schaffen soziale Wirklichkeiten und ermöglichen damit eine wesentliche Grundlage jedes geschäftlichen Erfolgs.

Seminardauer:	26. Mai bis 24. Juni – jeweils 1 1/2 Tage pro Woche (Di./Mi. od. Do.)
Kosten:	1200.– (Stud. und arbeitslose Ing.: Reduktion möglich)
Anmeldung/Detailinfo:	Pilotprojekt, Altenbergstr. 40, 3013 Bern, Tel. 031/42 77 60
Leitung:	G. Schquanin, dipl. Ing. ETH, Tel. G: 031/44 40 24

Alle reden von günstigem Wohnraum, wir tun etwas!

## SwissBad 93 Komplett-Programm für das Gesamtbad mit bis zu 20% Einschlag\*

\* gegenüber herkömmlichen Standardlösungen

SwissBad 93 bietet eine vollständige Produkte-Palette für den Badezimmer-Umbau oder -Neubau und besteht ausschliesslich aus Markenartikeln renommierter Hersteller mit entsprechender Garantie. Die Auswahl lässt den Gestaltungswünschen grossen Spielraum. Überzeugen Sie sich selbst in einer unserer Ausstellungen in Zürich, Winterthur, Gossau SG, Chur, Basel, Bern, Lausanne, Givisiez ER und Lamone-Lugano. SwissBad 93: Lieferung, Montage und Service durch Ihren Sanitär-Fachmann.

Sanico-Hub AG · Hauptsitz  
8902 Urdorf

Telefon 01 734 60 00 · Telefax 01 734 60 08

**SANICO**

Wo die Wärme zum Problem wird:

## TOSHIBA-Klimageräte



Die wirtschaftliche Lösung für Büros, Computerräume, Verkaufslöke, Keller, Käsereien, Werkstätten usw.

Ob mobiles Gerät, Schrankmodell, Wand-, Fenster- oder Deckengerät – aus dem vielseitigen Toshiba-Programm finden wir auch für Sie die richtige Lösung!

Verlangen Sie detaillierte Unterlagen bei Ihrem Fachhändler oder direkt bei:

**Krüger + Co.**  
9113 Degersheim, Tel. 071/54 54 74  
Niederlassungen: Siebnen SZ, Zizers GR, Samedan GR, Dielsdorf ZH, Weggis LU, Grellingen SO, Münsingen BE, Forel VD, Gordola TI

**KRÜGER**

# AUSWAHL, MIT DER SIE GUT ABSCHNEIDEN.

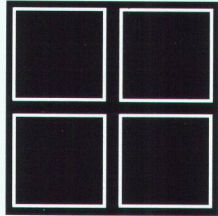
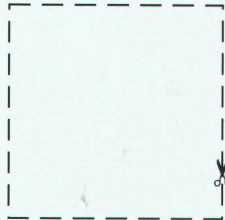

Ein gutes Fenstersystem erkennen Sie am Rahmen. Und am grossen Zubehörsortiment, das Sie massgeschneidert einsetzen können. So wie das von TRYBA.

**TRYBA**  
FENSTER MIT PROFIL

TRYBA SCHWEIZ BAHNHOFSTRASSE 2A  
4900 LANGENTHAL TEL. 063 22 99 77 FAX 063 22 64 81

O & P BSW

## Bringen Sie mehr Licht unters Dach



®VELUX ist ein eingetragenes Warenzeichen

**Original und preiswert wie alles von VELUX.** Schaffen Sie sich Ihren zusätzlichen Wohnraum im Estrich. Mehr Atmosphäre, mehr Licht, weniger Wärmeverlust. Wir haben viele Ideen. Verlangen Sie Unterlagen.

**VELUX®**  
Dachflächenfenster

VELUX (SCHWEIZ) AG, 4632 Trimbach, Tel. 062 20 12 12, Fax 062 23 16 80

## Unsere Erfahrung, Ihre Sicherheit!

# EGCOBOX®

- EURO-Patent
- EMPA-getestet

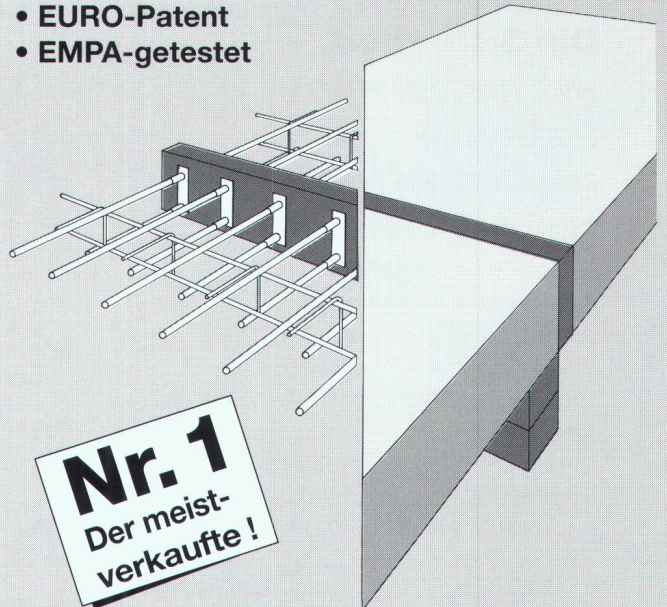

**Nr. 1**  
Der meist-  
verkaufte!

**"Setzen Sie auf den Schweizer Erfinder des wärmedämmenden Kragplattenanschlusses"**

# 100%

Normkonform  
Korrosionssicher  
Bruchsicher  
Einbausicher  
Brandsicher  
Fachberatung  
Fachhandervertrieb

Beratung, Verkauf CH, Export:

**EGCO AG**  
Les Placettes  
1696 Vuisternens-en-Ogoz  
Telefon 037 / 31 30 12  
Telefax 037 / 31 30 50

# EGCO®

**Kreativität am Bau**

Verlangen Sie detaillierte Unterlagen

Hubacher  
SARIN

**Die Sicherheit,  
auf ungeplante  
Anfragen  
geplant antwor-  
ten zu können.**

Jederzeit für wichtige Personen und wichtige Meldungen erreichbar zu sein. Ein gutes Gefühl der Kontrolle. Ein kleiner Funkrufempfänger passt sich Ihnen an.

Die eigene Rufnummer macht Sie erreichbar für persönliche Informationen in Textform oder mit Ziffern. Ob im Beruf, in der Freizeit oder wann immer Sie es planen. **Ab Fr. 245.-**

**Rufen Sie uns gratis an.  
24 h Infos, auch sonntags:**

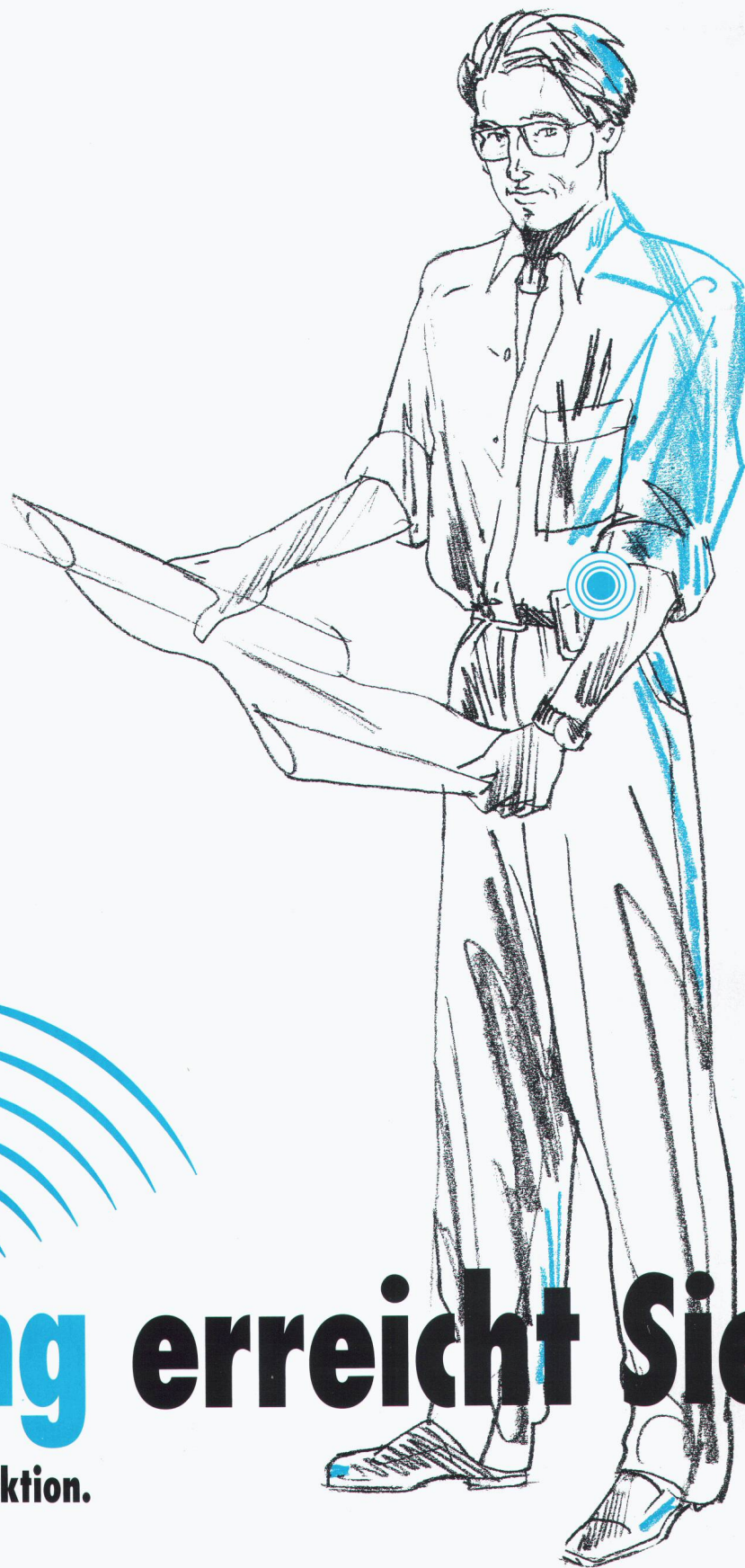

**Paging erreicht Sie!**

**Die Antwort ist Reaktion.**