

**Zeitschrift:** Schweizer Ingenieur und Architekt  
**Herausgeber:** Verlags-AG der akademischen technischen Vereine  
**Band:** 111 (1993)  
**Heft:** 21

## Werbung

### Nutzungsbedingungen

Die ETH-Bibliothek ist die Anbieterin der digitalisierten Zeitschriften. Sie besitzt keine Urheberrechte an den Zeitschriften und ist nicht verantwortlich für deren Inhalte. Die Rechte liegen in der Regel bei den Herausgebern beziehungsweise den externen Rechteinhabern. [Siehe Rechtliche Hinweise.](#)

### Conditions d'utilisation

L'ETH Library est le fournisseur des revues numérisées. Elle ne détient aucun droit d'auteur sur les revues et n'est pas responsable de leur contenu. En règle générale, les droits sont détenus par les éditeurs ou les détenteurs de droits externes. [Voir Informations légales.](#)

### Terms of use

The ETH Library is the provider of the digitised journals. It does not own any copyrights to the journals and is not responsible for their content. The rights usually lie with the publishers or the external rights holders. [See Legal notice.](#)

**Download PDF:** 01.04.2025

**ETH-Bibliothek Zürich, E-Periodica, <https://www.e-periodica.ch>**

# Abwicklungseleganz.

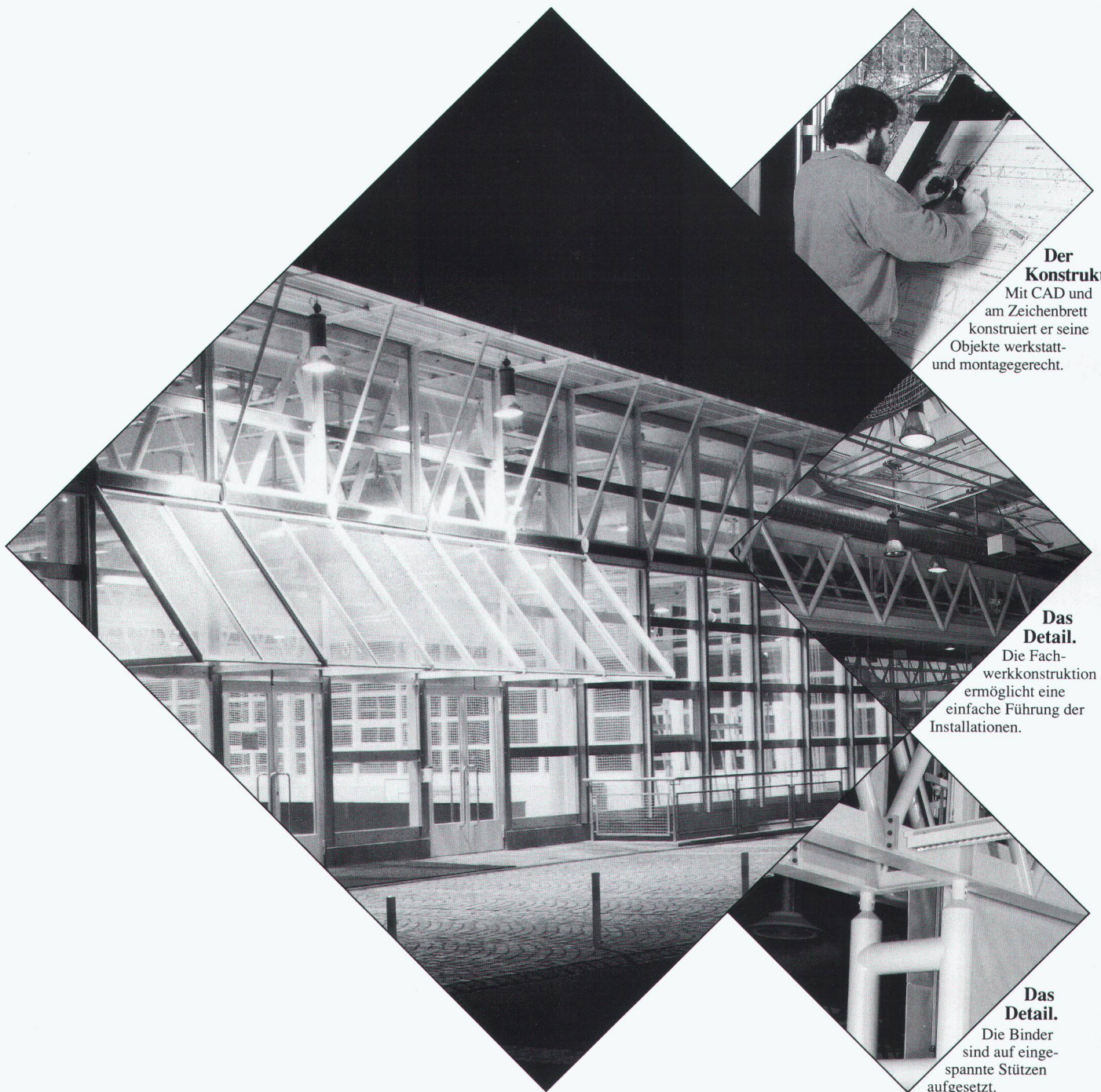

## Der Konstrukteur.

Mit CAD und am Zeichenbrett konstruiert er seine Objekte werkstatt- und montagegerecht.

## Das Detail.

Die Fachwerkkonstruktion ermöglicht eine einfache Führung der Installationen.

## Das Detail.

Die Binder sind auf eingespannte Stützen aufgesetzt.

## Sportbauten.

Die grossen Spannweiten der Sporthalle Neuhof in Lenzburg werden mit Fachwerk-Doppelbindern überbrückt.

Optimierung von Qualität, Termin und Preis durch ausgefeiltes Engineering, detaillierte Planung und präzise Fertigung und Montage - das ist Abwicklungseleganz im Stahlbau.

Meto-Bau AG  
5303 Würenlingen  
Telefon 056 98 26 61  
Telefax 056 98 10 23  
Telex 827 420 meto ch

# Meto-Bau

Stahl ist unsere Stärke.

WAS SOLL MAN EINEM INGENIEUR, FÜR  
DEN EINE SACHE ENTWEDER STARK ODER  
SCHWACH IST, ÜBER VORFABRIZIERTE ORSO-  
BETONSTÜTZEN NOCH ERZÄHLEN?



Dass sie sich durch höchste Fertigungsqualität auszeichnen und bei kleineren Querschnitten eine höhere Tragfähigkeit aufweisen? Dass sie sich perfekt mit dem Dura-Bewehrungssystem kombinieren lassen, was Ihnen eine durchgehend einheitliche Dimensionierung des gesamten statischen Systems von Stützen und Deckenanschluss ermöglicht? Dass Sie damit alle diesbezüglichen Probleme so einfach wie wirtschaftlich in den Griff bekommen? Dass Sie für ausführliche technische Dokumentation und Antwort auf alle Fragen bei Aschwanden an der einzig richtigen Adresse sind? Aber

das wissen Sie doch längst... F.J. Aschwanden AG, Spezialprodukte für das Bauwesen, 3250 Lyss, Telefon 032 84 86 11, Telefax 032 84 47 42

  
**Aschwanden**

Zum Thema Fassadenbau:

# DIE KOSTENTREUE.

RENZEN & PARTNER



Kosten von hinterlüfteten Fassaden für Neubauten und Sanierungen werden bei uns nicht durch Würfeln ermittelt. Unsere Offerten entstehen vielmehr durch seriöse Abklärungen des Projektes in enger Zusammenarbeit mit dem Auftraggeber.

Wir beschäftigen uns seit bald 25 Jahren mit Fassaden und haben uns ganzheitliches Denken angeeignet. In unsere Überlegungen sind jeweils Fenster, Sonnenschutz und andere Bauteile von Anfang an einbezogen. Wir bieten Ihnen Über-

einstimmung von Offerte und effektiven Kosten: Das ist Kostentreue.

Mehr über Diethelm-Fassaden erfahren Sie unter

**057 33 51 70.**

Diethelm Fassadenbau AG · Spilhof 1 · 5626 Hermetschwil

**DIETHELM** 

F A S S A D E N B A U A G

**In unseren Fassaden steckt mehr Erfahrung.**

Marc + Yvonne Hausammann, Bern  
Architekten + Planer



**ZUSAMMEN**

**HABEN**

**WIR**

**GROSSE**

**PLÄNE**

**II** PENSIONSKASSE  
DER TECHNISCHEN VERBÄNDE  
**SIA STV BSA FSAI**

Postfach 5032, 3001 Bern, Telefon 031 922 03 52

**Personalvorsorge beim Branchenprofi.**

## rotring pen-station hält Ihre Tuschefüller fit!

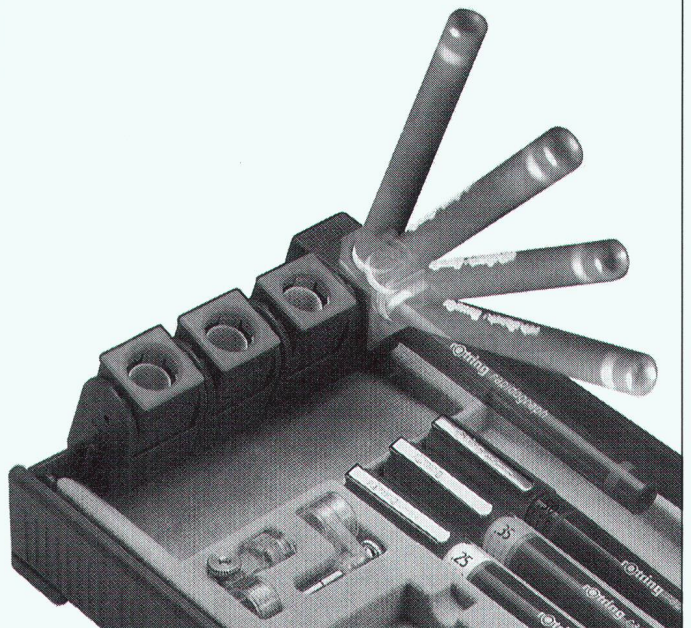

*Ihr rapidograph bleibt immer fit und  
anschreibbereit mit der neuen pen-station!*

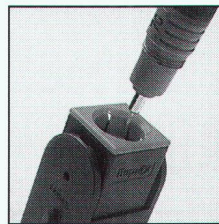

Schluss mit dem bisherigen «Kappe auf –  
Kappe zu». Stecken Sie Ihren rapidograph  
bei Arbeitsunterbrechungen einfach mit  
sanftem Druck in den Aufnahmeköcher  
der neuentwickelten rotring pen-station.  
Dort fällt er automatisch in die ideale  
waagrechte Aufbewahrungsposition und  
bleibt hermetisch verschlossen. Auch  
nach Tagen schreibt er sofort wieder an.  
Das erleichtert Ihre Arbeit und spart Zeit.

Die rotring pen-station gibt es in rapido-  
graph-Arbeitssätzen mit 3, 4 oder 8  
Tuschefüllern.

### Jetzt

bei Ihrem Zeichenbedarfs-Fachhändler (solange Vorrat): 4er-Set  
rapidograph 0,25 – 0,35 – 0,5 – 0,7 mm mit pen-station, Gelenk-  
stück und Zirkelansatz zum **Einführungspreis von Fr. 125.–**  
(anstatt Fr. 156.–).

## rotring

rotring (Schweiz) AG, Postfach, 8953 Dietikon  
Fax 01 / 741 28 00

### BON

für ein 4er-Set rapidograph 155 7432 mit pen-station zum  
Einführungspreis  
von Fr. 125.–  
(anstatt Fr. 156.–).

Einzulösen bei Ihrem  
Zeichenbedarfs-  
Fachhändler.

Name \_\_\_\_\_

Vorname \_\_\_\_\_

Firma \_\_\_\_\_

Adresse \_\_\_\_\_

PLZ, Ort \_\_\_\_\_



## S.I.A.-Haus AG, Zürich

### Einladung

zur **26. Generalversammlung** der  
Aktionäre auf **Mittwoch, 16. Juni 1993**

im Hotel Baur au Lac, «Petit Palais», Talstrasse 1, Zürich 1

ab 11.00 Abgabe der Stimmkarten, Apéro

#### 12.00 26. Generalversammlung

Traktanden:

1. Geschäftsbericht 1992
2. Jahresrechnung 1992 und Bericht der Revisionsstelle
3. Beschlussfassung über die Verwendung des Jahresergebnisses
4. Entlastung der Verwaltung
5. Wahl der Revisionsstelle
6. Allgemeine Umfrage

Anschliessend an die Generalversammlung sind die Aktionäre eingeladen zu einer Rundfahrt mit Mittagessen auf dem See. Rückkehr ca. 15.30 Uhr, Bürkliplatz.

Der Geschäftsbericht, die Jahresrechnung 1992 und der Bericht der Revisionsstelle liegen im Sekretariat der SIA-Haus AG, Genferstrasse 6, 8027 Zürich, zur Einsicht durch die Aktionäre auf und können dort auch telefonisch bestellt werden. Stimmkarten können im Sekretariat bis 15. Juni 1993, 17.00 Uhr, oder vor der Generalversammlung ab 11.00 Uhr im Hotel Baur au Lac bezogen werden. Stellvertretung ist nur durch einen anderen Aktionär mit schriftlicher Vollmacht zulässig.

Zürich, 4. Mai 1993

Der Verwaltungsrat

## Beim Thema Holz haben wir ein wichtiges Wörtchen mitzureden:

Schlatter baut **Türen** sowie **Trennwände**  
und ist auch im **Innenausbau** ein (Schreiner-)  
Meister des Faches.



## SCHLATTER

THEODOR SCHLATTER + CO. AG  
ESPENMOOSSTRASSE 6, 9009 ST.GALLEN  
TEL. 071 26 35 75, FAX 071 25 24 48

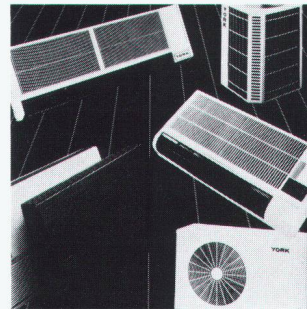

**YORK** Raumklimatisierung  
leise - sparsam - umweltfreundlich

Verlangen Sie noch heute die detaillierten  
Unterlagen, damit Sie dem Sommer ge-  
lassen-kühl entgegenschauen können.

**YORK** Schweiz  
Grindelstrasse 19, CH-8303 Bassersdorf  
Tel. 01/836 70 11 FAX 01/836 97 80

**A. Tschümperlin AG**  
B A U S T O F F E

## Das Ilatan System. Neu mit Öko-Stein

Eine Kampfansage gegen die Versiegelung der Landschaft. Der Öko-Stein – die ideale Kombination zu Normalstein und Rolltyp. Für eine ökologische und ästhetische Gestaltung von Fahrwegen, Rollflächen, Parkplätzen usw. Das Ilatan-System mit Ökostein – die überlegene Lösung.

Verlangen Sie mit untenstehendem Coupon unsere interessante Ilatan-Gesamtdokumentation.

Übrigens: ein Besuch der Ausstellungen in Baar/ZG, Horw/LU oder Adliswil/ZH lohnt sich.

A. Tschümperlin AG, Beratung/Verkauf: Oberneuhofstrasse 5,  
6340 Baar/ZG, Tel. 042/333 444, Fax 042/313 343

#### Gratis-Info

- Senden Sie mir Unterlagen/Kalkulations-Beispiele/  
Referenzen über das Ilatan System
- Wir wünschen eine unverbindliche Beratung.  
Dokumentieren Sie uns gleichzeitig mit Mustersteinen.

Firma \_\_\_\_\_

Name \_\_\_\_\_

Strasse \_\_\_\_\_

PLZ/Ort \_\_\_\_\_

Tel. \_\_\_\_\_

SIA 93

Coupon einsenden oder kopieren und faxen an: A. Tschümperlin AG, Neuhof, 6340 Baar

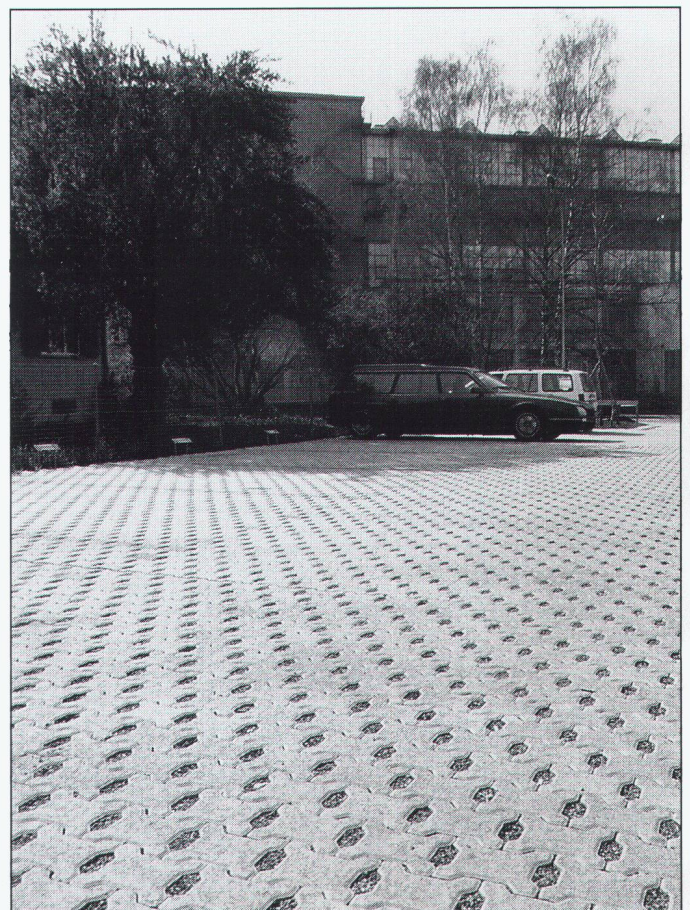



## **CEMFOR Gewände**

Die neuzeitliche Lösung  
für ein altbewährtes  
Konstruktionsdetail

Fenster- und Türgewände aus  
glasfaserarmiertem Feinbeton  
mit wärmegeädämmtem Kern  
erfüllen die höchsten Anforder-  
ungen in ästhetischer wie auch bauphysikalischer Hinsicht.  
Sie sind handlich und als einbaufertige Elemente konfektioniert.

**ZZ**

**ZZ ZIEGELEIEN**

Postfach 8045 Zürich, Tel. 01 468 21 11



# Verbundpfähle

Beispiel: Industriebau. Gebäude Tramont, Firma ABB, Zürich-Oerlikon.

Einsatzbereiche der Verbundpfähle:

- Pfahlfundationen,
- Unterfangungen und Fundamentverstärkungen,
- Hang- und Rutschstabilisierungen,
- Auftriebssicherungen,
- kleine Rühlwände.

Wir sind die Spezialisten für Spezialarbeiten im Tiefbau

## GREUTER GRUNDBAU AG

8182 Hochfelden, Postfach 26  
Tel. 01-860 70 78 • Fax 01-860 80 65

Setzen Sie Ihren  
Reinigungskosten  
einen Punkt . . .

**sorma**  
international

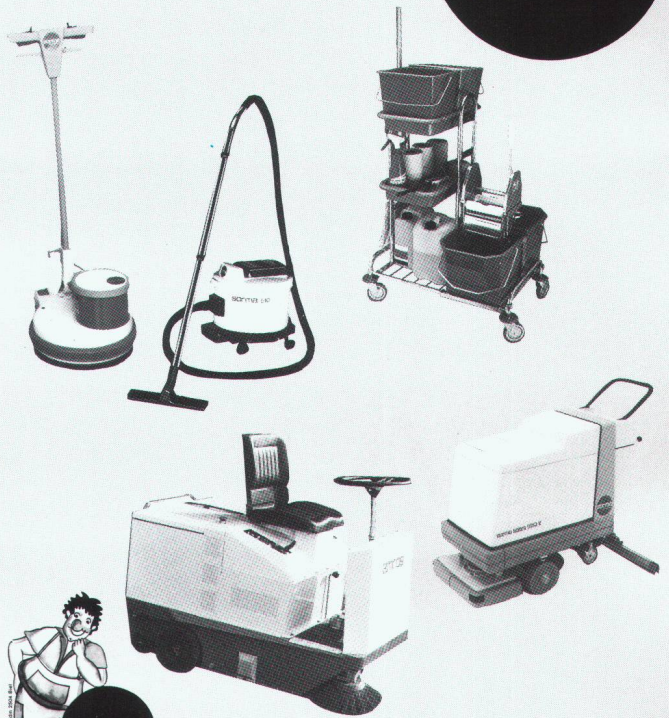

sorma AG (Schweiz), Sagmattstrasse 9, CH-4710 Balsthal, Telefon 062 71 11 66  
Basel - Bern - Freiburg - Genf - Jura - Luzern - Solothurn - St.Gallen - Thurgau - Waadt - Zürich

Kompetenz  
auf jeder Stufe

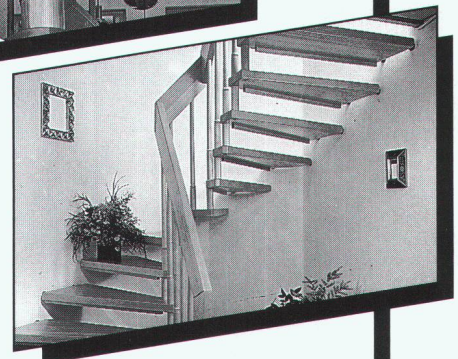
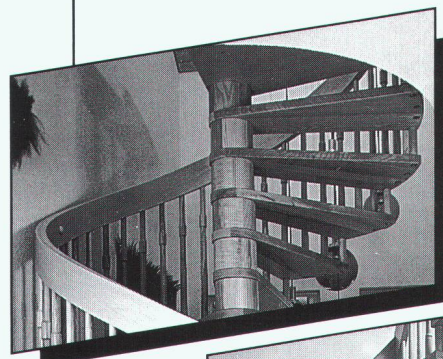

Die kompetenten Treppenmeister:

Schreinerei Beeler AG, Erstfeld  
Hans Benzinger AG, Heldswil  
Bianchi AG, Landquart

Fritz Keller Schreinerei AG  
Holztreppebau, CH-3322 Schönbühl  
Tel. 031 859 2313, Fax 031 859 27 68

Landenbach / Jaggi / Bern

## Blachen – Vorhänge Mobile Trennwände

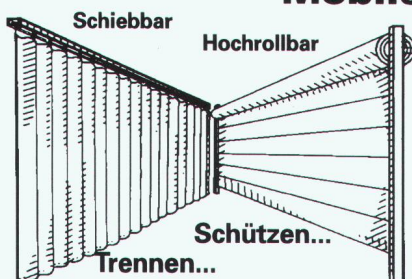

Durchdachte Systeme  
Selbstmontage möglich

weitere Bieri-Produkte:

- Hüllen
- Lastwagenblachen
- Werbetransparente beschriftet

**Bieri**

BieriBlachenAG  
CH-6022 Grosswangen  
Telefon 045- 710 740  
Telefax 045- 712 977



Neue WILD Distanzmesser

## MASSARBEIT



WILD DI1001, 5 mm + 5 ppm  
Für den Nahbereich bis 1,3 km

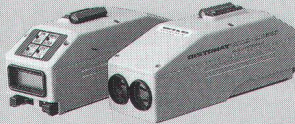

WILD DI1600, 3 mm + 2 ppm  
Für mittlere Strecken bis 7 km



WILD DI2002, 1 mm + 1 ppm  
Präzision für nahe und mittlere Bereiche

**Flexibel, präzise, schnell:**  
WILD DI1001, WILD DI1600,  
WILD DI2002

Die massgeschneiderte Lösung für Ihre Messaufgabe finden Sie unter den drei neuen elektronischen WILD Distanzmessern.

- **WILD DI1001: der Zuverlässige**  
Einfache Bedienung über drei Tasten, robust und preisgünstig.
- **WILD DI1600: der Allrounder**  
Sehr kurze Messzeit (2 s), grosse Reichweite (7 km).
- **WILD DI2002: der Präzise**  
Klein, leicht, genau (Abweichung 1 mm + 1 ppm).

G 133/1-91/CH

Leica AG 8152 Glattbrugg · Telefon 01/809 33 11  
Fax 01/810 79 37  
1020 Renens · Telefon 021/635 35 53  
Fax 021/634 91 55

**Leica**

**tegutop®**

## Unterdachbahn

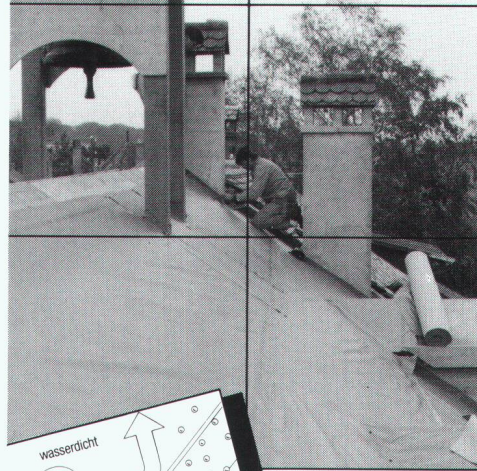

**So muss sie sein**  
die Unterdachbahn  
der Zukunft!

- hoch reissfest
- einfach schneid- und formbar
- sicher begehbar
- leicht und handlich
- extrem dampfdurchlässig
- preiswert

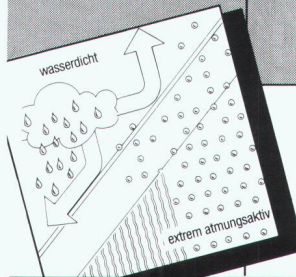

TEGUTOP Infos

Name \_\_\_\_\_  
Firma \_\_\_\_\_  
Adresse \_\_\_\_\_  
Tel. \_\_\_\_\_

**te tegum**

Tegum AG  
Thurgauerstrasse 66  
8052 Zürich  
01/306 61 61

Fabrikation und  
Vertrieb von  
technischen Artikeln

# Schöne Aussichten!

Mit einer Glasfaltwand holen Sie den Garten ins Haus.

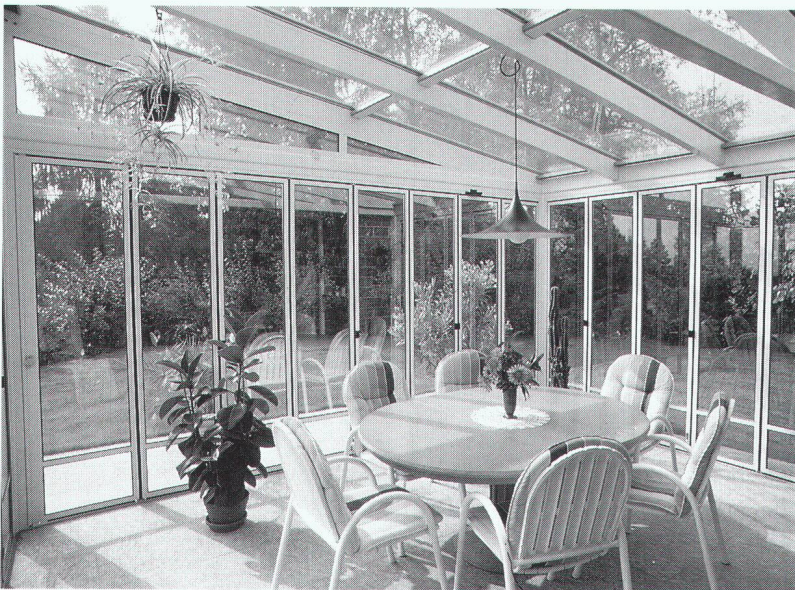

Solararchitektur leicht gemacht: Nach Ihren Wünschen und auf Mass fertigen wir unsere bei Um- und Neubauten vielseitig einsetzbaren Glasfaltwände – für beheizte und unbeheizte Räume, für den Balkon, die Veranda oder den Gartensitzplatz. Übrigens: Unsere isolierten Glasfaltwände sind EMPA-geprüft. Gehen Sie auf Nummer Sicher!

### Ich möchte mehr wissen!

Bitte senden Sie mir Unterlagen über:

Glasfaltwände/Wintergärten

anderes: \_\_\_\_\_

Absender: \_\_\_\_\_  
\_\_\_\_\_  
\_\_\_\_\_

SIA

**Schweizer**

Ernst Schweizer AG  
Metallbau  
8908 Hedingen  
Telefon 01 763 61 11  
Telefax 01 761 88 51

Glasfaltwände, Wintergärten,  
Sonnenkollektoren,  
Infoconcept®, Briefkästen,  
Metall-Türen / Fenster,  
Metallfassaden.

Wo die Wärme zum Problem wird:

# TOSHIBA-Klimageräte

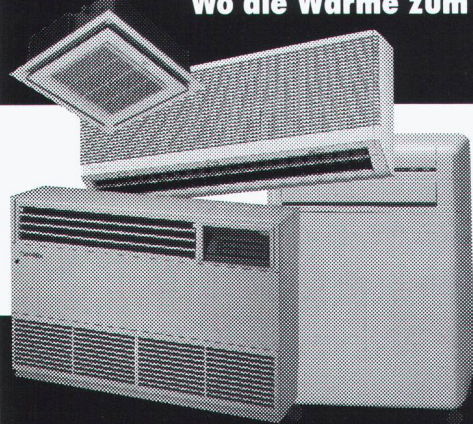

Die wirtschaftliche Lösung für Büros, Computerräume, Verkaufslokale, Keller, Käsereien, Werkstätten usw.

Ob mobiles Gerät, Schrankmodell, Wand-, Fenster- oder Deckengerät – aus dem vielseitigen Toshiba-Programm finden wir auch für Sie die richtige Lösung!

Verlangen Sie detaillierte Unterlagen bei Ihrem Fachhändler oder direkt bei:

**Krüger + Co.**

9113 Degersheim, Tel. 071/54 54 74  
Niederlassungen: Siebnen SZ, Zizers GR, Samedan GR, Dielsdorf ZH, Weggis LU, Grellingen SO, Münsingen BE, Forel VD, Gordola TI

## KRÜGER

*Für vorbeugenden Brandschutz . .*

*. . zum Beispiel  
Mörtelschott  
S90*

**Promat**



PROMAT AG  
Rümikerstrasse 45  
8409 Winterthur-Hegi  
052 242 41 27

*Verlangen Sie unsere technischen Unterlagen*

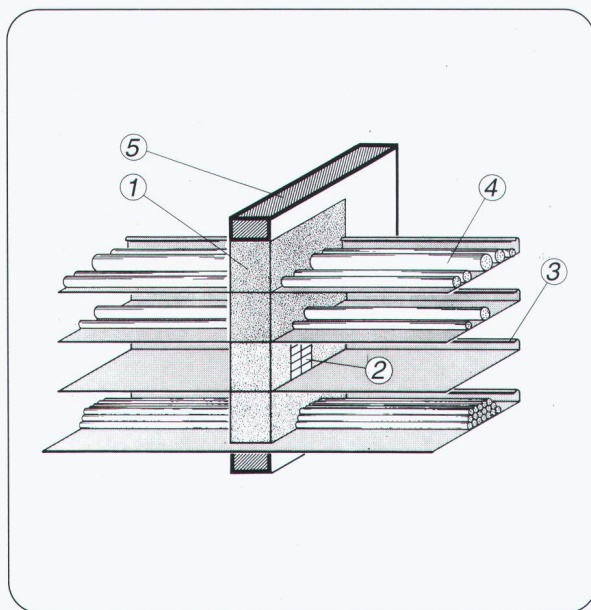

- 1 PROMASTOP-Brandschutzmörtel Typ S,  $d = 180 \text{ mm}$
- 2 PROMATECT-H-Keile
- 3 Kabelpfitschen
- 4 Kabel, Lichtleiter, Leerrohre
- 5 Massivwand

Neu, nützlich und jetzt vollständig. Für Architekten und Bauingenieure:

### Dokumentation Holz der Lignum «Bemessungsgrundlagen, Verbindungen und Verbindungsmittel» (Basis: SIA-Norm 160)

Ordner A4 Band 1 Theorieband Fr. 90.– (Lignum-Mitglieder Fr. 72.–)  
Band 2 Beispielsammlung Fr. 50.– (Lignum-Mitglieder Fr. 40.–)

**Ergänzungen zur ersten Ausgabe 1988 sind ebenfalls lieferbar.**

Schweiz. Arbeitsgemeinschaft für das Holz, LIGNUM, Falkenstrasse 26, 8008 Zürich, Tel. 01-26 15 057 FAX 01-25 14 126

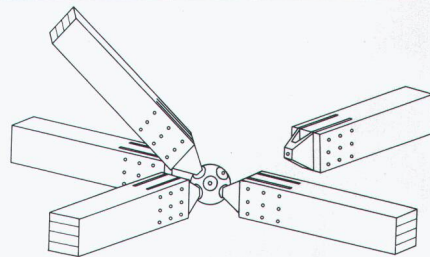

*Erfolgreich inserieren im*  
**«Schweizer Ingenieur und Architekt»**