

**Zeitschrift:** Schweizer Ingenieur und Architekt  
**Herausgeber:** Verlags-AG der akademischen technischen Vereine  
**Band:** 111 (1993)  
**Heft:** 26

## **Werbung**

### **Nutzungsbedingungen**

Die ETH-Bibliothek ist die Anbieterin der digitalisierten Zeitschriften. Sie besitzt keine Urheberrechte an den Zeitschriften und ist nicht verantwortlich für deren Inhalte. Die Rechte liegen in der Regel bei den Herausgebern beziehungsweise den externen Rechteinhabern. [Siehe Rechtliche Hinweise.](#)

### **Conditions d'utilisation**

L'ETH Library est le fournisseur des revues numérisées. Elle ne détient aucun droit d'auteur sur les revues et n'est pas responsable de leur contenu. En règle générale, les droits sont détenus par les éditeurs ou les détenteurs de droits externes. [Voir Informations légales.](#)

### **Terms of use**

The ETH Library is the provider of the digitised journals. It does not own any copyrights to the journals and is not responsible for their content. The rights usually lie with the publishers or the external rights holders. [See Legal notice.](#)

**Download PDF:** 01.04.2025

**ETH-Bibliothek Zürich, E-Periodica, <https://www.e-periodica.ch>**

# Abwicklungseleganz.

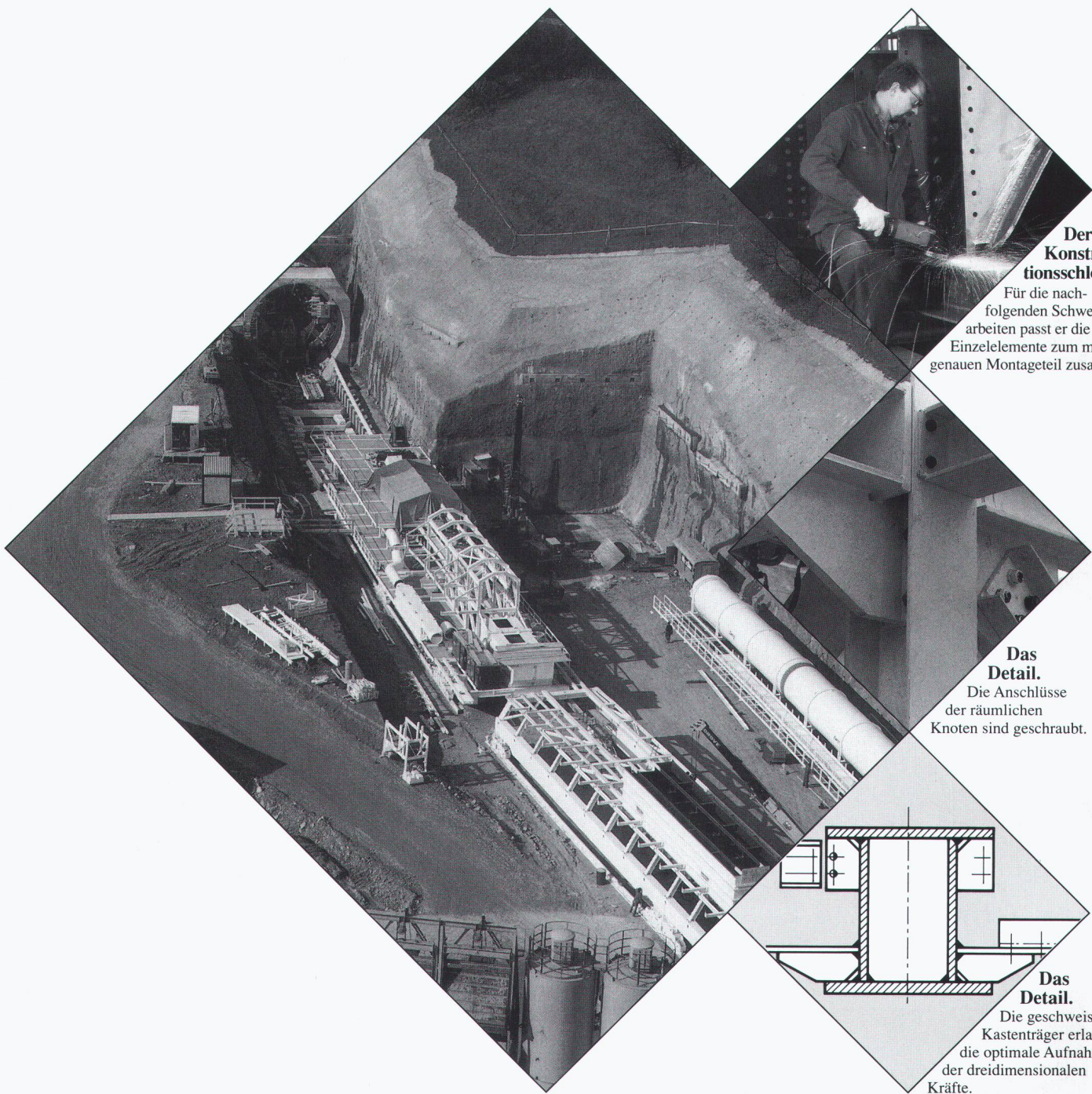

## Der Konstruktionschlosser.

Für die nachfolgenden Schweißarbeiten passt er die Einzelelemente zum mm-genauen Montageteil zusammen.

## Das Detail.

Die Anschlüsse der räumlichen Knoten sind geschraubt.

## Das Detail.

Die geschweißten Kastenträger erlauben die optimale Aufnahme der dreidimensionalen Kräfte.

## Konstruktionen für den Maschinenbau.

Funktionale Fundament-Konstruktionen bilden die Basis jeder leistungsfähigen Maschine. Wegweisend für die Tunnel-Projekte NEAT erfolgte das Durchbohren des Bözberges mit Geräten auf geschweißten Stahlunterbauten.

Optimierung von Qualität, Termin und Preis durch ausgefeiltes Engineering, detaillierte Planung und präzise Fertigung und Montage - das ist Abwicklungseleganz im Stahlbau.

Meto-Bau AG  
5303 Würenlingen  
Telefon 056 98 26 61  
Telefax 056 98 10 23  
Telex 827 420 meto ch

**Meto-Bau**  
Stahl ist unsere Stärke.

Tragfähige Kiese-  
schichten sind häufig  
erst in einer gewissen  
Tiefe anzutreffen.  
Vorfabrizierte BRUN-  
Rampfähle überbrük-  
ken die oberen, nicht  
tragfähigen Schichten  
und werden im Kies  
eingebunden.

Wir lösen Ihre Funda-  
tionsprobleme fach-  
gerecht.



Wo immer

**ein Grund für Pfähle**

# z. B. Bauplanung



**Wir lösen Projektierungs-, Bauleitungs- und Management-Aufgaben für die öffentliche Hand und private Bauherren.**

Sie profitieren von unseren umfassenden Leistungen von der Beratung und Planung über die Projektierung und Bauleitung bis zum Projektmanagement.

Wir erarbeiten umweltgerechte, wirtschaftlich optimierte Gesamtlösungen. Wir beraten Sie über den Projektablauf, die Wirtschaftlichkeit, die Finanzierung und die Organisation. Wir koordinieren und überwachen den Bauablauf, die Qualität, die Kosten und Termine.

**Im Leitungsbau:**

Bei der Konzeption und Erstellung von Gas- und Wasserversorgungsnetzen im Hoch- und Niederdruckbereich.

**Im Anlagenbau:**

Bei anspruchsvollen Objekten im Energiesektor wie Energiespeicher, Wärmezentralen, Druckreduzier- und Messstationen, Fernwärmeversorgungen.

**Im Tiefbau:**

Bei kommunalen und städtischen Tiefbauten, bei der Planung und Realisierung von Verkehrsanlagen, Werkleitungs- und Spezialtiefbauten.

**Ihr Partner für Bauplanung**

**aktiven Korrosionsschutz Energie- und Umwelttechnik**

# Die Kälteerproben

Gäbe es sie nicht, müssten sie erfunden werden.

**PICCOLIN-CEMFOR** Stürze Serie 92 sind innovativ und zeitgemäss.

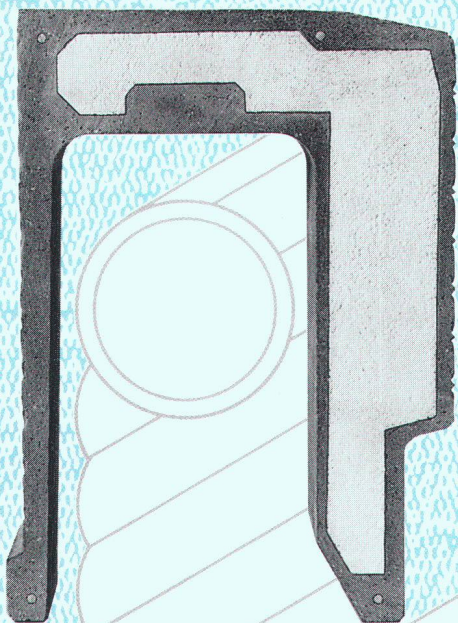

**WIR BELIEFERN SIE  
IM EXPRESS-TEMPO.**

Unsere **PICCOLIN-CEMFOR** Stürze der Serie 82 haben sich rundum bewährt und sind zum Renner geworden. Dabei hat die Entwicklung am Bau vor unseren Stürzen nicht Halt gemacht, und wir sahen eine Anpassung des **PICCOLIN-CEMFOR** Sturzprogrammes hinsichtlich Wärmedämmung und fabrikationstechnischer Verbesserungen als willkommene Herausforderung. Das Resultat ist die Serie 92, welcher bereits der Ruf vorausgeht, noch vermehrt zum unumgänglichen ZZ-Produkt zu avancieren. Sie gewährleistet die Einhaltung des Grenzwertes für den Wärmedurchgang nach Empfehlung SIA 380/1 (1988) für wärmedämmte Hinterblende und Fensteranschlag des Rolladenkastens.

Lassen Sie sich vom hohen Anwendernutzen aus dem ausgewogenen Preis-/Leistungsverhältnis der **PICCOLIN-CEMFOR** Stürze Serie 92 durch unsere Fachleute überzeugen.

**PICCOLIN  
CEMFOR**

**ZZ**

**ZZ ZIEGELEIEN**

Postfach, 8045 Zürich, Tel. 01 468 21 11

# GEOTEXTILIEN

gewebe

begrünung

vliese



## TRICOLENE®

filter-, drainage-, schutz- und trennvliese

Verlangen Sie unsere Unterlagen:

Tricon AG  
Zürcherstr. 350  
Postfach 173  
8501 Frauenfeld 1  
Telefon 054 21 83 83  
Telefax 054 22 13 18

\_\_\_\_\_

\_\_\_\_\_

\_\_\_\_\_

\_\_\_\_\_

# Wie bleibt die Mauer trocken?

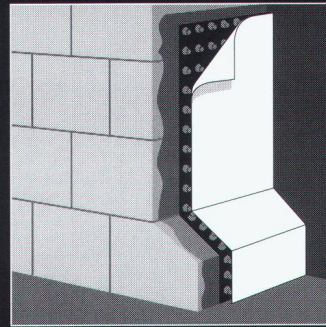

Mit einem Mauerschutz der im Erdreich allen Aufgaben gewachsen ist: **Amerdrain Kunststoff-Noppenbahnen** mit verklebtem Vlies oder Gewebe.

- perfektes, vertikales Drainage-System
- kein Verstopfen der Noppenbahnen
- auch bei starkem Wasseranfall voll funktions-tüchtig

- notwendiger Schutz der Dickschicht-Isolationen gegen mechanische Beschädigung.

Mit den Abdichtungssystemen UBL (2K) und Dick und Dicht aus dem Hause Kertscher bieten wir Ihnen die Problemlösung in Sachen Mauerschutz aus einer Hand.

Für mehr Information rufen Sie uns an. Wir sind in Ihrer Nähe.

Altstätten/SG	071 76 11 33	Pfäffikon/SZ	055 48 43 43
Basel	061 35 31 61	Romanshorn	071 63 11 24
Bern	031 26 09 15	St.Gallen	071 32 12 32
Chur	081 24 54 54	Schlieren	01 740 48 33
Kreuzlingen	072 72 77 07	Winterthur	052 223 05 45

## A. Tschümperlin AG

B A U S T O F F E

# Das Ilatan System. Neu mit Öko-Stein

Eine Kampfansage gegen die Versiegelung der Landschaft. Der Öko-Stein – die ideale Kombination zu Normalstein und Rolltyp. Für eine ökologische und ästhetische Gestaltung von Fahrwegen, Rollflächen, Parkplätzen usw. Das Ilatan-System mit Ökostein – die überlegene Lösung.

Verlangen Sie mit untenstehendem Coupon unsere interessante Ilatan-Gesamtdokumentation.

Übrigens: ein Besuch der Ausstellungen in Baar/ZG, Horw/LU oder Adliswil/ZH lohnt sich.

A. Tschümperlin AG, Beratung/Verkauf: Oberneuhofstrasse 5, 6340 Baar/ZG, Tel. 042/333 444, Fax 042/313 343

### Gratis-Info

- Senden Sie mir Unterlagen/Kalkulations-Beispiele/Referenzen über das Ilatan System
- Wir wünschen eine unverbindliche Beratung. Dokumentieren Sie uns gleichzeitig mit Mustersteinen.

Firma \_\_\_\_\_

Name \_\_\_\_\_

Strasse \_\_\_\_\_

PLZ/Ort \_\_\_\_\_

Tel. \_\_\_\_\_

SIA 93

Coupon einsenden oder kopieren und faxen an: A. Tschümperlin AG, Neuhof, 6340 Baar

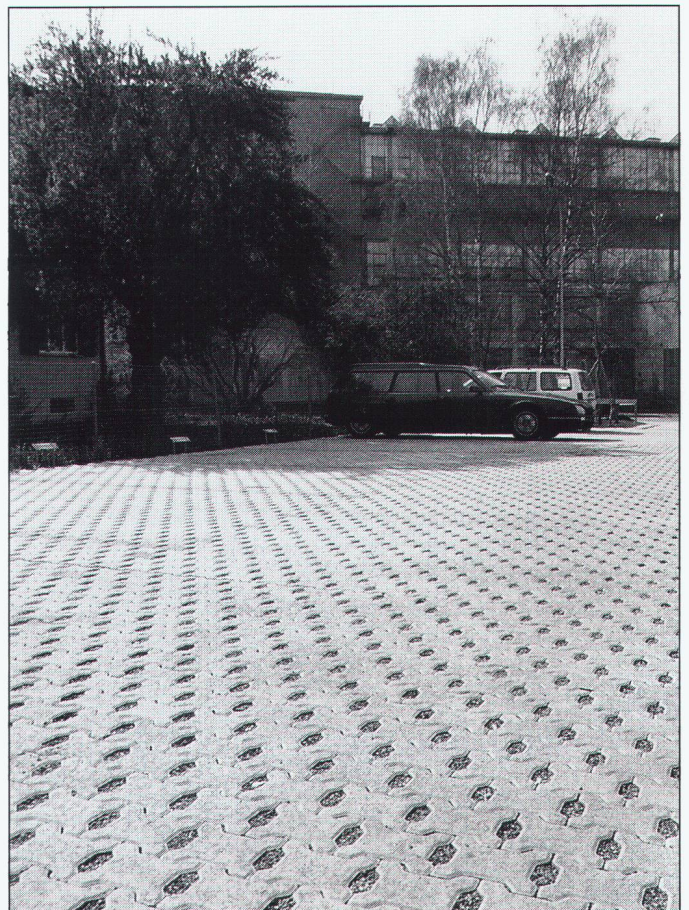

# Biegen Sie bequem ab. Und immer öfter auch in Richtung Korrosionsschutz.

Der beliebte Betonstahl-Schieber ist wieder erhältlich. Angepasst an die Norm SIA 162/1989. Zur Bestimmung der Mindestwerte von Abbiegungen und Verankerungslängen normaler Betonstähle.

Mit ergänzenden Informationen zum korrosions-resistenten Optimar.

Wichtige Anwendungsbereiche des mit Epoxidharz beschichteten Betonstahls:

## Kunstbauten:



Brücken



Tunnels

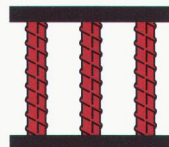

Galerien



Stützmauern

## Wasserführende Bauten:



Kläranlagen



Schwimm- & Thermalbäder



Reservoirs



Abwasser-Kanäle

## Hochbauten:



Käsereien

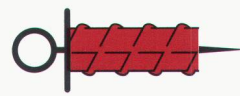

Labors/Spitäler



Galvanische & chem. Betriebe



Vorfabrizierte Elemente

**Von Roll**

**OPTIMAR**

Korrosionsschutzter Betonstahl  
Acier à béton à revêtement anti-corrosion

Ø mm 6  
A<sub>s</sub> mm<sup>2</sup> 28,3  
kg/m 0,222

Gewichte und Querschnitte  
Poids et diamètres

### OPTIMAR

Für Kunstbauten, die zum National- und Hauptstrassennetz gehören, gelten die Richtlinien des Bundesamtes für Strassenbau.

Les ouvrages d'art appartenant au réseau de routes nationales et principales sont régis par les directives de l'Office fédéral des routes.

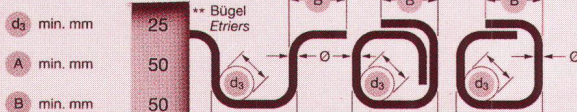

### Ausbildung von Formen und Abbiegungen nach Norm SIA 162 (1989), Ziffer 4 34.

\*\*OPTIMAR: Der Wert d<sub>3</sub> ist auf 6 Ø zu erhöhen.

### Façonnage et pliage

selon norme SIA 162 (1989), chiffre 4 34.

\*\*OPTIMAR: La valeur d<sub>3</sub> doit être augmentée à 6 Ø.

Abbiegungen	Coudes	d <sub>1</sub> = 15 Ø	alle/tous
Haken	Crochets	d <sub>2</sub> = 6 Ø	≤ 20 mm
		d <sub>2</sub> = 8 Ø	> 20 mm, ≤ 30 mm
		d <sub>2</sub> = 10 Ø	> 30 mm, ≤ 40 mm
Bügel	Etriers	d <sub>3</sub> = 4 Ø	≤ 16 mm

**Verankerungslängen l<sub>b</sub>** nach Norm SIA 162 (1989), Ziffer 4 35, genormt für Ø ≤ 30 mm und Beton ≥ (L)B 35/25. In Beton ≤ (L)B 30/20 sind die angegebenen Werte um 5 Ø zu erhöhen.

## Betonstahl-Schieber

Zur Bestimmung der Mindestwerte von Abbiegungen und Verankerungslängen.

Bitte schicken Sie mir  Exemplare des neuen Schiebers.

Ingenieurbüro:

Strasse:

Plz:

Ort:

Sachbearbeiter/in:

Telefon:

SIA

Bitte einsenden an:

Von Roll AG, Departement Stahlprodukte, 4563 Gerlafingen  
Telefon 065 342 222, Telefax 065 354 078

Coupon

(1989), chiffre 4 35, ons de type ≥ B(L) valeurs indiquées

ées de 25%.

en.  
à Umhüllung des  
enrobage complet

versale

Norm SIA 162

989), chiffre 4 36.

Seite/page 1

011.92.018

Bruppacher & Partner

# ancoFix® - Endverankerungen

die wirtschaftliche Art, bei engen Platzverhältnissen eine Verankerung zu realisieren..

... ancoFix -Endverankerungen

- einfach, sicher, baustellengerecht -

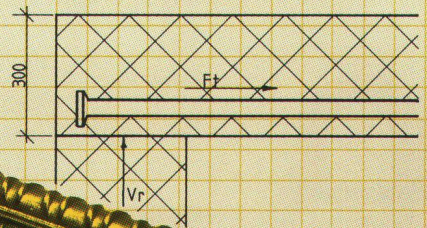
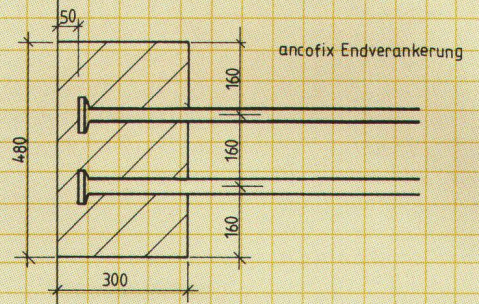

**ancotech ag** Spezialbewehrungen  
Wehntalerstrasse 9  
CH-8165 Schöfflisdorf  
Tel: 01/856'16'66 Fax: 01/856'17'50

## ID-C

Computersysteme  
für  
Büroadministration  
Architekten,  
Bauingenieure,  
Werbeagenturen und  
Visuelle Gestalter

**IDC AG Luzern**  
Langensandstrasse 74  
6005 Luzern  
Telefon 041 - 40 45 80  
Fax 041 - 44 00 53

Beratung,  
Verkauf,  
Schulung und  
Unterstützung  
von Hard-  
und Software

Seit 6 Jahren  
offiz. Vertreiber und  
Direktimporteure  
von ArchiCad™

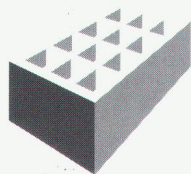

## MAC+BAU

**Die individuell anpassbare Bauadministrationslösung. Entwickelt vom Architekten für den Architekten.**

- Adressverwaltung
- Kostenschätzung nach BKP
- Baubeschrieb
- Devisierung mit NPK 2000 / BHB
- Vergabung
- Kostenvoranschlag
- Bau-Buchhaltung
- Bau- und Unternehmerabrechnung
- K-Wert-Berechnung nach SIA 180 und 180/1
- SIA 380/1, Energie-Bilanz
- EKG Kostenplanung nach Elementmethode

### Mac+Büro

Die Speziallösung für die Büroadministration

- Auftragsverwaltung
- Rechnungswesen
- Personalauswertung und Lohnabrechnung
- Buchhaltung
- Lagerbuchhaltung und Bestellwesen
- Liegenschaftsverwaltung

## ArchiCAD® 4.1

CAD in der dritten Dimension

**Das marktführende und professionelle Konstruktionswerkzeug für Architekten und Bauplaner**

- Planerfassung in allen Masstäben 2D und 3D
- Automatische 3D-Darstellung
- Photorealistische Berechnungen 2D/3D
- Darstellung von Schlagschatten
- Autom. Fassaden- und Schnittgenerierung
- Massenermittlung
- Animation
- Dynamische Vermassung
- 2D/3D-Symbolbibliothek
- 3D-Spezialbibliothek für Msst. 1/50 und 1/20
- Flächenermittlung in Grundriss und Fassade

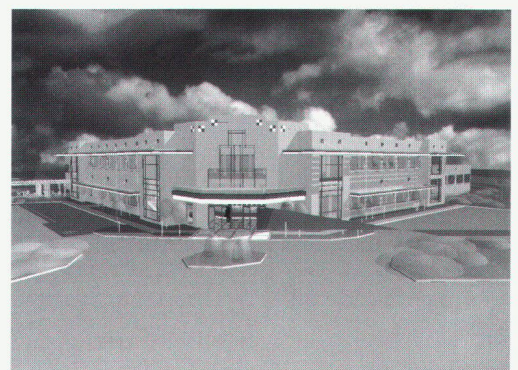

Apple Centre



# *la ligne* **Bipeau**

ASPEE / VSA Nr. 12017

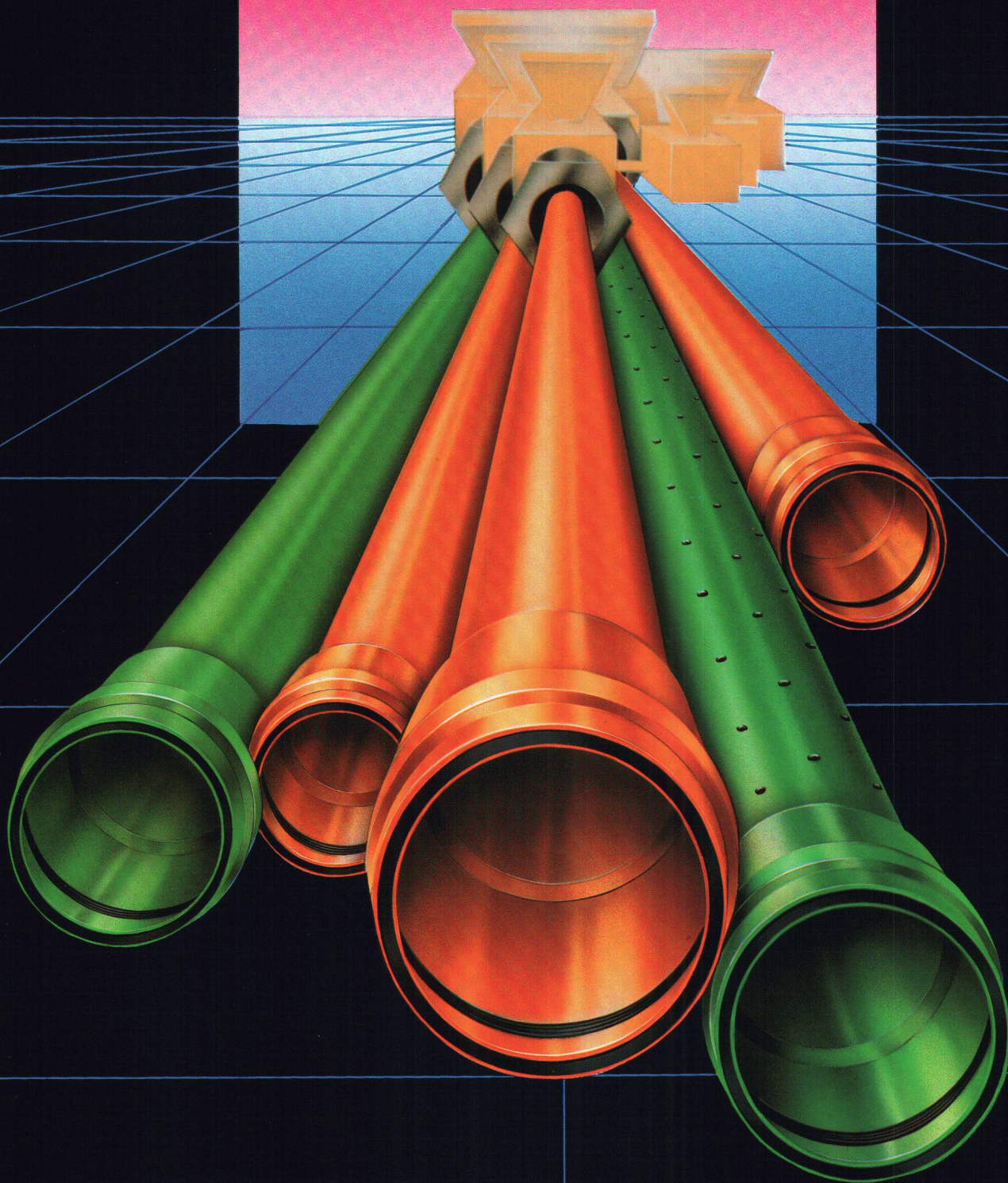

**ALPHACAN**



# la ligne Bipeau

Une technologie unique pour toute une gamme de tuyaux

Eine einheitliche Produktionstechnologie für ein ganzes Rohrprogramm

## Gamme complète

- CR4 orange L = 1 et 2 m
- CR4 orange L = 5 m
- CR8 orange L = 5 m
- CR4 meteor vert L = 5 m
- CR4 perforé vert L = 5 m

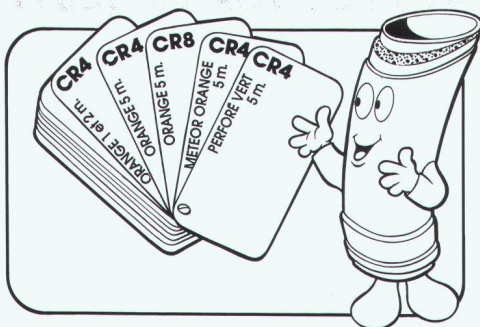

## Komplette Auswahl

- CR4 orange L = 1 und 2 m.
- CR4 orange L = 5 m.
- CR8 orange L = 5 m.
- CR4 meteor grün L = 5 m.
- CR4 gelocht grün L = 5 m.

## Cœur écologique identifiable

- Support pour la réintégration de matériaux plastiques identifiés
- Tuyaux distinctifs

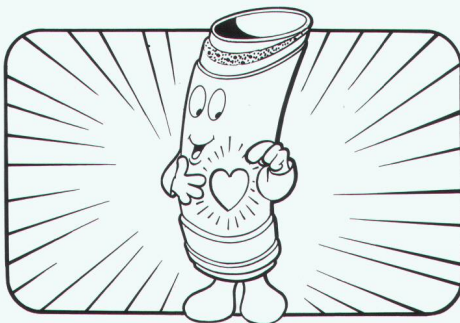

## Unverkennbarer umweltfreundlicher Kern

- Träger für die Wiederverwertung artreiner Kunststoffe
- Markante Rohre

## Grandes résistances

- Aux charges statiques
- A l'abrasion
- Dans le temps
- A l'étanchéité

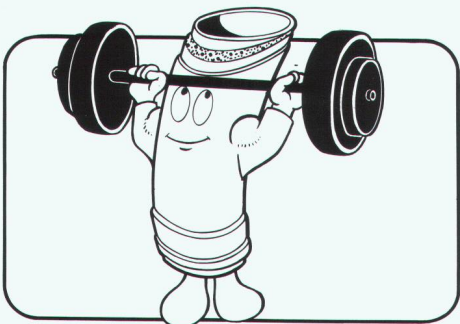

## Ausgezeichnetes Verhalten

- Gegen statische Belastungen
- Gegen Abrieb
- Auf Dauer
- Der Dichtheit

## Sécurité

- Contrôlé à l'EMPA
- Conforme au dernier projet de norme européenne CEN TC 155 / WG13



## Sicherheit

- EMPA geprüft
- Dem letzten europäischen Normenentwurf CEN TC 155 / WG13 entsprechend.

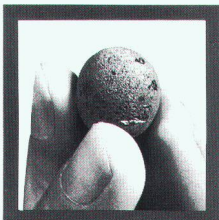

Das Leichtgranulat  
aus  
gebranntem Ton

# Leca®

**HUNZIKER** 4601 Olten Tel. 062/349 111  
Baustoffe

**für Decken-Sanierungen  
im Altbau**

## HYDROSAAT

Begrünungen - Rollrasen  
Geotextilien - Biosol - Ingenieurbiologie

**HYDROSAAT AG** Tel. 037/ 22 45 25  
Fax 037/23 10 77 Tel. 031/981 22 44



## SYMA

SYMA-SYSTEM AG CH-9533 Kirchberg  
Telefon 073 32 11 44 Telefax 073 31 24 33

### SYMA-tronic

Maschinenverschaltungen  
Geräteschränke  
Kommandozentralen  
Regiepulte  
Studios  
Ü-Wagen

### SYMA-tronic - das System für technische Anwendungen

Sicherheit und Funktionalität  
optimal vereint - wobei auch  
der ästhetische Aspekt nicht  
zu kurz kommt.  
SYMA ermöglicht Ihnen Ihre  
massgeschneiderte Lösung.

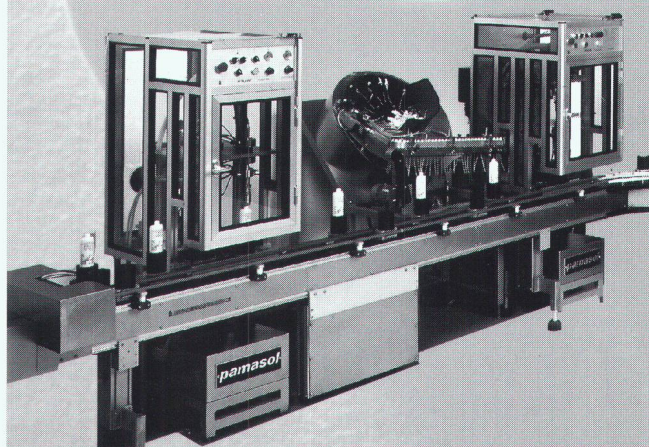

## Blachen - Vorhänge Mobile Trennwände

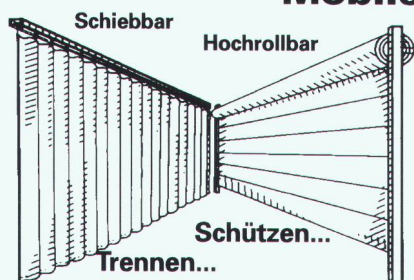

Durchdachte Systeme  
Selbstmontage möglich

weitere Bieri-Produkte:  
● Hüllen  
● Lastwagenblachen  
● Werbetransparente  
beschriftet

# Bieri

BieriBlachenAG  
CH-6022 Grosswangen  
Telefon 045-710 740  
Telefax 045-712 977

## Erfolgreich inserieren im «Schweizer Ingenieur und Architekt»

### Das bewährte Rezept:

Man nehme Gittermatten mit einer  
Zink-Auflage von ca. 450 g/m<sup>2</sup> und  
verbinde sie mit 7,0 mm starken  
Steckschliessen im Handumdrehen  
zu extrem stabilen Drahtschotter-  
körben. Das Ganze anrichten - fertig  
ist die korrosionsbeständige und  
kostengünstige Hangsicherung,  
Lärmschutzwand, Stützmauer oder  
Bachverbauung. Nun "garnieren"  
Sie Ihr Bauwerk mit einer gezielten  
Bepflanzung.

## GRÜN STATT GRAU



Was unser Produkt von anderen unterschei-  
det, verrät Ihnen unsere ausführliche Gratis-  
Dokumentation.  
Wir freuen uns auf Ihre Anfrage!

Drahtschotterkörbe System h+s



## fülleemann+co

9202 Gossau, Telefon 071 - 85 30 31  
Telefax 071 - 85 41 56

**Unsere Erfahrung, Ihre Sicherheit!**

# EGCOBOX<sup>®</sup>

- EURO-Patent
- EMPA-getestet

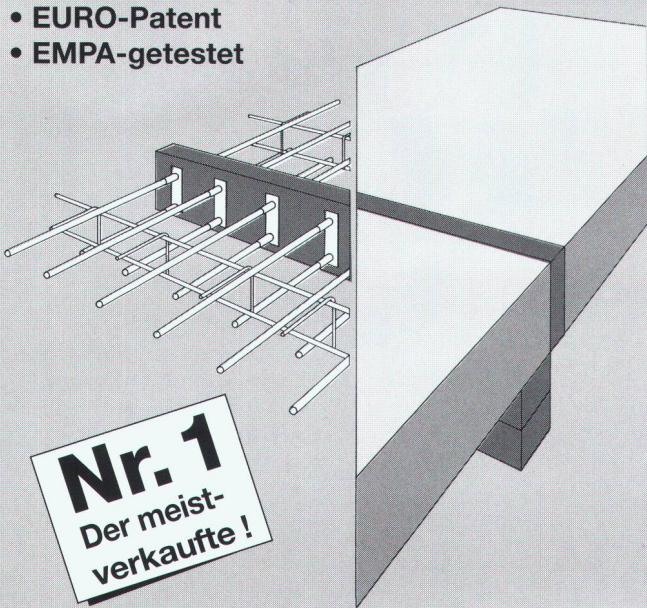

**Nr. 1**  
Der meist-  
verkaufte!

**"Setzen Sie auf den Schweizer  
Erfinder des wärmedämmenden  
Kragplattenanschlusses"**

# 100%

- Normkonform
- Korrosionssicher
- Bruchsicher
- Einbausicher
- Brandsicher
- Fachberatung
- Fachhandelvertrieb

Beratung, Verkauf CH, Export:

**EGCO AG**  
Les Placettes  
1696 Vuisternens-en-Ogoz  
Telefon 037 / 31 30 12  
Telefax 037 / 31 30 50

# EGCO<sup>®</sup>

**Kreativität am Bau**

Verlangen Sie detaillierte Unterlagen

Hubscher  
Sachen

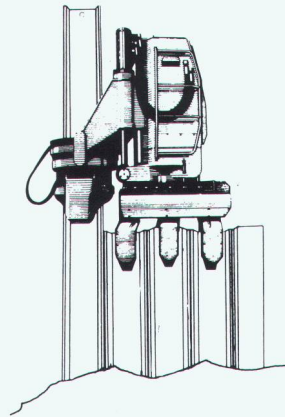

## SPUNDWÄNDE

Pressen  
und  
Ziehen  
mit dem  
Silent Piler

kein Lärm  
keine Erschütterung

Silent Piling System sa

c/o GEBR. BRUN AG LUZERN  
Schützenmattstrasse 36  
6020 Emmenbrücke  
Telefon 041 505 555  
Telefax 041 555 077

# BRUN

## Damit Berge sich nicht versetzen!

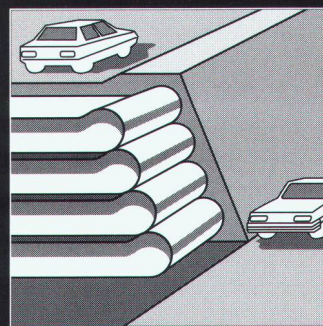

Mit dem Stabilisierungsge-  
webe **Stabilenka** bauen  
Sie auf Nummer Sicher:

- als Bewehrung im  
Deponie-Bau
- bei Dämmen auf  
weichem Untergrund
- im Wasserbau beim  
Bau von Leitbauwerken,  
Wellenbrechern und  
Molen.

Das hochwertige **Stabilenka-Gewebe** aus Polyester  
mit der enormen Reisskraft von 200-1200 kN/m löst  
alle Ihre Bewehrungsprobleme.

Für mehr Information rufen Sie uns an. Wir sind in  
Ihrer Nähe.

**LOCHER  
HAUSER  
GRUPPE**

Altstätten/SG	071 76 11 33	Pfäffikon/SZ	055 48 43 43
Basel	061 35 31 61	Romanshorn	071 63 11 24
Bern	031 26 09 15	St.Gallen	071 32 12 32
Chur	081 24 54 54	Schlieren	01 740 48 33
Kreuzlingen	072 72 77 07	Winterthur	052 223 05 45

# Aliva-DUPLO

## Weltweit die Einzige für Nass- und Trockengemisch

Die Spritzbetonmaschine Aliva-DUPLO Typ 285 ist die ideale Lösung für die Verarbeitung von Nass- und Trockengemisch. Konsolidierungen von trockenen und wasserführenden Ge-

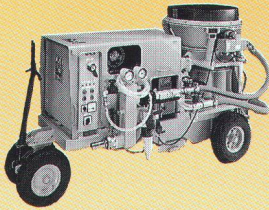

steinsschichten, wie sie beispielsweise im Tunnelbau vorkommen, sind mit ein und derselben Maschine möglich. Ohne Umbau kann in wenigen Minuten von Nass- auf Trockenspritzbetrieb umgestellt werden.

Dieses Konzept und die Vorteile der beiden Methoden gewährleisten in allen Baubereichen eine einmalige Flexibilität. Für Spitzenqualität bürgt der Name Aliva.

# aliva

ein Unternehmen der Sika-Gruppe

Aliva AG  
Bellikonstrasse 218  
Postfach 69  
CH-8967 Widen

Telefon 057/31 31 11  
Telex 828 018 aliv ch  
Telefax 057/33 00 61

HOFMANN Radolfstetten

## Wenn die Leitplanke hält, was sie verspricht...

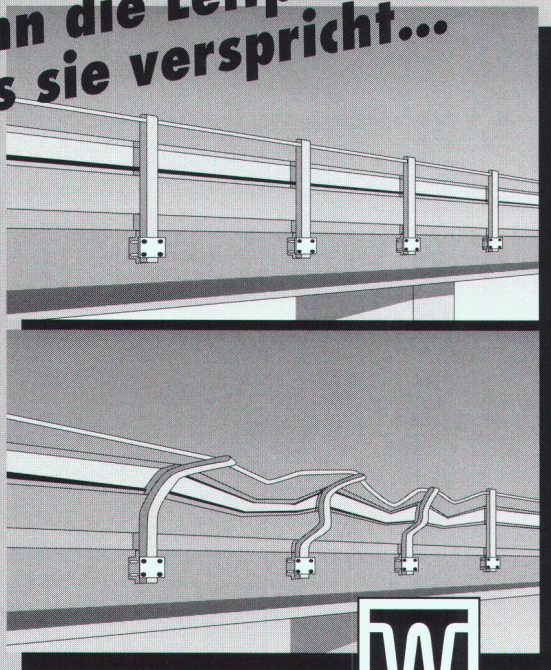

**WALSER+CO.AG**

...hatten Sie Glück im Unglück und eine Betonverankerung von Walser. Das neue Befestigungssystem für Bauelemente wie Leitplanken, Geländer, Schallschutzwände und Vordächer und einiges mehr, gewährleistet höchste Sicherheit.

### Die wichtigsten Merkmale der Walser-Betonverankerung

- montagefreundlich
- zuverlässig
- brandsicher
- reparaturfreundlich
- korrosionsgeschützt
- wirtschaftlich
- umweltfreundlich
- bietet neue Konstruktionsmöglichkeiten
- ist in vielen Versionen und Normgrößen erhältlich

Rufen Sie uns an. Unsere Spezialisten geben gerne Fachauskunft.

Walser+Co. AG, 9044 Wald AR, Schweiz  
Tel. 071 95 15 21, Fax 071 95 15 07



## Machen Sie den Spezialisten zum Partner.

Nutzen Sie unser Know-how im integralen Gebäudeschutz zu Ihrem Vorteil. Als Ihr Partner planen wir im Leistungsauftrag selbst die anspruchsvollsten Wärmedämm- und Fassadensysteme. Als Ihr Fassadenbauer setzen wir sie in Bestqualität in die Tat um.



integral Ihr Partner.

GADOLA FASSADEN AG, 8618 Oetwil am See  
Telefon 01/929 22 44, Fax 01/929 16 54

## Anspruchsvolle Fugenübergangs-Konstruktionen

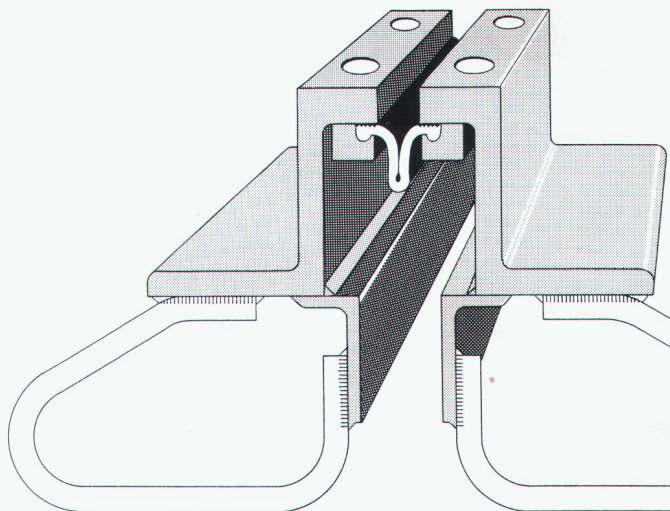

Optimale Problemlösungen zeigen sich im Detail

- o wasserdicht
- o wartungsfrei
- o für grosse Bewegungen
- o für sämtliche Belagsarten

# BAMECOAG

8424 Embrach, Stationsstrasse 100

Tel. 01/865 31 34, Fax 01/865 57 90

## Für Baustellenstraßen und Autobahnen

Für alle Arten von Verkehrswegen bieten Polyfelt Geotextilien die optimale Lösung für Trenn- und Filterzwecke an.

Hohe Widerstandsfähigkeit gegen Beschädigungen beim Einbau - das wichtigste Auswahlkriterium für Geotextilien im Straßenbau - sowie ausgezeichnete Filtereigenschaften für rasche und sichere Entwässerung des Untergrundes machen Polyfelt zur ersten Wahl bei Straßenbauprojekten.

Ein entscheidender Vorteil von Polyfelt ist jedoch auf der Baustelle nicht sichtbar:

Unser technischer Service, der von Projektberatung über Bemessungshilfen bis hin zu kompletten Computerprogrammen zur raschen und sicheren Bemessung der richtigen Polyfelt Type reicht.

Oder was sonst erwarten Sie vom weltgrößten Geotextilproduzenten?



Ein Unternehmen der



**Polyfelt Geosynthetics  
(Schweiz) AG**

Siewerdstraße 105  
CH-8050 Zürich  
Telefon (01) 311 60 88  
Telefax (01) 312 43 50

# polyfelt®

## Wir gehen neue Wege auf alten Strassen!

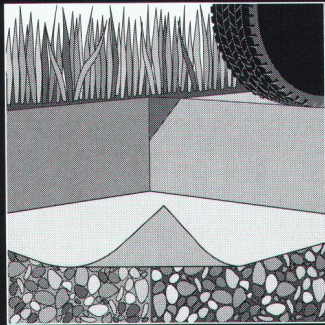

Mit einem neuen Aufbau dank dem **Armierungsgitter Hatelit®** sanieren Sie alte Strassen:

- **schneller**
- **billiger**
- **besser**

Wir haben für Ihr Problem die richtige Lösung, das Know-how und die technischen Unterlagen.

Für mehr Information rufen Sie uns an. Wir sind in Ihrer Nähe.



Altstätten/SG	071 76 11 33	Pfäffikon/SZ	055 48 43 43
Basel	061 35 31 61	Romanshorn	071 63 11 24
Bern	031 26 09 15	St.Gallen	071 32 12 32
Chur	081 24 54 54	Schlieren	01 740 48 33
Kreuzlingen	072 72 77 07	Winterthur	052 223 05 45

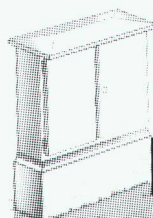

## Fertigpumpwerke für die zuverlässige Haus- und Grundstückentwässerung

Vorteile die aus zwei starken Partnern für Sie erwachsen:

- kurze Bauzeit
- hohe Wirtschaftlichkeit
- Qualität und System-sicherheit
- absolut dichter Schachtaufbau

**KOLB**  
Pumpanlagen komplett

Eugen Kolb Pumpen AG  
8594 Göttingen  
Tel. 072/65 21 75

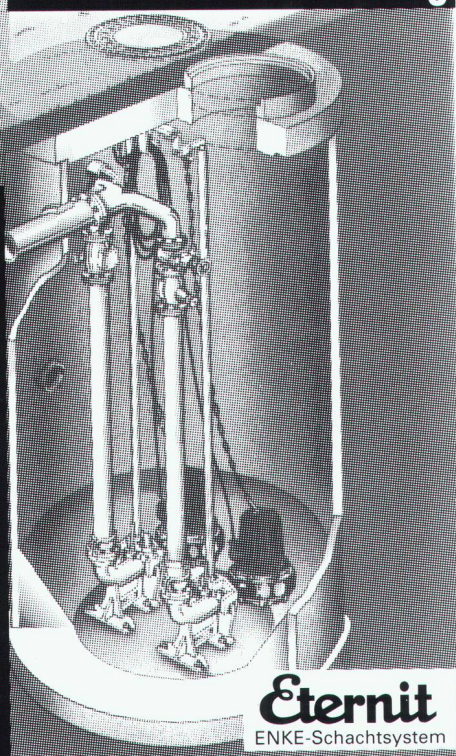

**Eternit**  
ENKE-Schachtsystem

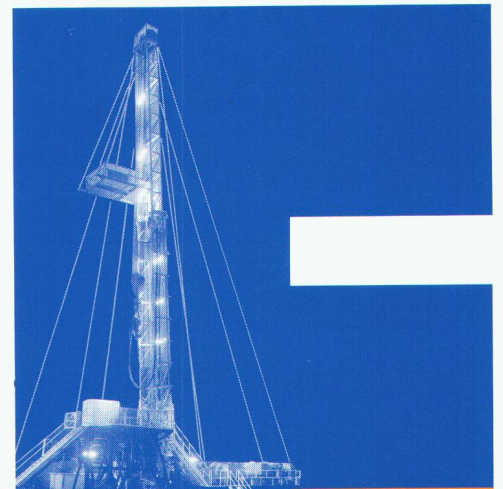

1000 m

2000 m

3000 m

4000 m

Ein Schweizer Bohrunternehmen, das wirklich in die Tiefe geht, bis 4000 Meter.

Bohrungen für Erforschung und Erkundung von Lagerstätten, Geothermie, Tiefengrundwasser; Produktionsbohrungen.

- Tiefbohrungen mit Seilkern- und Rotary-Verfahren.
- Zielgenaue Bohrungen in sämtliche Richtungen.
- Schachtbau im Gefrier- und Raisebohr-Verfahren.
- Dükerbohrungen für Werksleitungen aller Art zur Unterquerung von Hindernissen.
- Beratung
- Planung
- Ausführung

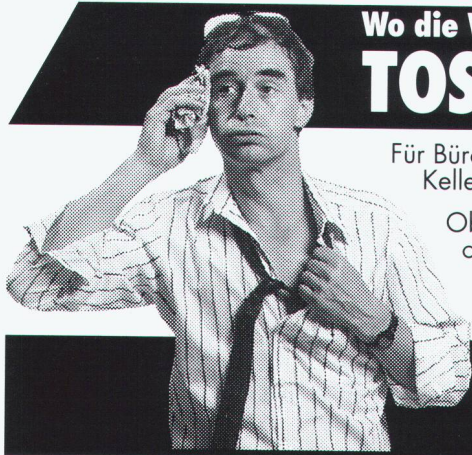

Wo die Wärme zum Problem wird:  
**TOSHIBA-Klimageräte**

Für Büros, Computerräume, Verkaufslöke, Keller, Käsereien, Werkstätten usw.

Ob mobiles Gerät, Wand-, Fenster- oder Deckengerät – wir finden auch für Sie die wirtschaftlichste Lösung!

Verlangen Sie detaillierte Unterlagen!

**Krüger + Co.**  
 9113 Degersheim, Tel. 071/54 54 74  
 Niederlassungen: Siebnen SZ, Zizers GR, Samedan GR, Dielsdorf ZH, Weggis LU, Grellingen SO, Münsingen BE, Forel VD, Gordola TI

Senden Sie mir detaillierte Infos über Ihr TOSHIBA-Programm:

Name: \_\_\_\_\_

Strasse: \_\_\_\_\_

PLZ/Ort: \_\_\_\_\_

**KRÜGER**

**speedikon®**

*Look and feel*

**Einfache Bedienung**

**Günstiger Preis**

**Neu auch auf PC**

Unser Angebot:  
**Speedikon Ingenieur**  
 2D-Konstruktion (Hoch- und Tiefbau) 2D/3D Armierung für Stabarmierung, Matten und Bügelmatten, Eisenlisten, Plan- und Auftragsverwaltung.

HP 715/33 Rechner, 16 MB RAM, 525 MB Disk, 2 GB Digital Audio Tape (41 MIPS!), zu nur **Fr. 49'750.-** exkl. WUST

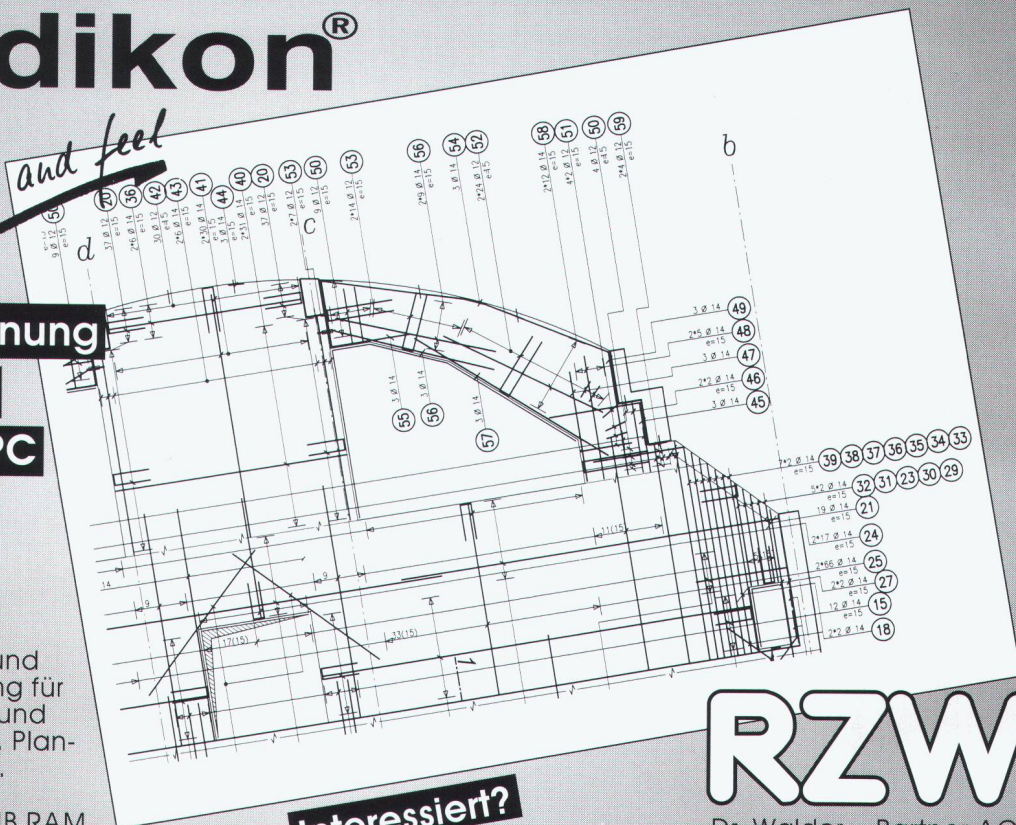

**Interessiert?**

Ausführliche Dokumentationen oder Vorfürungen erhalten Sie beim

**RZW**

Dr. Walder + Partner AG  
 Tannackerstrasse 2  
 CH-3073 Gümliigen  
 Tel. 031 951 21 24

**STAIFIX®**

**Schubdorne**  
 hochbelastbar und korrosionssicher.

**PFLÜGER + PARTNER AG**

Korrosionssichere Produkte für das Baugewerbe

Kirchlindachstrasse 98 CH-3052 Zollikofen  
 Telefon 031 911 62 12 Fax 031 911 52 87

Wir helfen Ihnen gerne bei der Klärung von Fragen über Kräfteinleitung, Kraftübertragung und Korrosion.

