

Zeitschrift: Schweizer Ingenieur und Architekt
Herausgeber: Verlags-AG der akademischen technischen Vereine
Band: 111 (1993)
Heft: 4

Werbung

Nutzungsbedingungen

Die ETH-Bibliothek ist die Anbieterin der digitalisierten Zeitschriften. Sie besitzt keine Urheberrechte an den Zeitschriften und ist nicht verantwortlich für deren Inhalte. Die Rechte liegen in der Regel bei den Herausgebern beziehungsweise den externen Rechteinhabern. [Siehe Rechtliche Hinweise.](#)

Conditions d'utilisation

L'ETH Library est le fournisseur des revues numérisées. Elle ne détient aucun droit d'auteur sur les revues et n'est pas responsable de leur contenu. En règle générale, les droits sont détenus par les éditeurs ou les détenteurs de droits externes. [Voir Informations légales.](#)

Terms of use

The ETH Library is the provider of the digitised journals. It does not own any copyrights to the journals and is not responsible for their content. The rights usually lie with the publishers or the external rights holders. [See Legal notice.](#)

Download PDF: 01.04.2025

ETH-Bibliothek Zürich, E-Periodica, <https://www.e-periodica.ch>

ID-C

Computersysteme
für Architekten,
Bauingenieure,
Werbeagenturen und
Visuelle Gestalter

IDC AG Luzern

Langensandstrasse 74
6005 Luzern
Telefon 041 - 40 45 80
Fax 041 - 44 00 53

Beratung,
Verkauf,
Schulung und
Unterstützung
von Hard-
und Software

Seit 6 Jahren
offiz. Vertreiber und
Direktimporteur
von ArchiCad™

ArchiCAD® 4.1

CAD in der dritten Dimension

**Das marktführende und professionelle
Konstruktionswerkzeug für Architekten und
Bauplaner**

- **Planerfassung in allen Masstäben**
- **automatische 3D-Darstellung**
- **Photorealistische Berechnungen 2D/3D**
- **Darstellung von Schlagschatten**
- **autom. Fassaden- und Schnittgenerierung**
- **Massenermittlung**
- **Animation**
- **Dynamische Vermassung**
- **2D/3D-Symbolbibliothek**
- **3D-Spezialbibliothek für Msst. 1/50 und 1/20**
- **Flächenermittlung in Grundriss und Fassade**

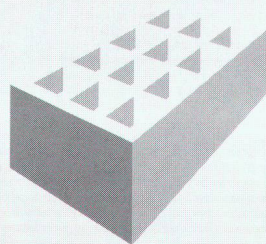

MAC+BAU

**Die individuell anpassbare Bauadministrations-
lösung. Entwickelt vom Architekten für den
Architekten.**

- **Adressverwaltung**
- **Kostenschätzung nach BKP**
- **Baubeschrieb**
- **Devisierung mit NPK 2000 / BHB**
- **Vergebung**
- **Kostenvoranschlag**
- **Bau-Buchhaltung**
- **Bau- und Unternehmerabrechnung**
- **K-Wert-Berechnung nach SIA 180 und 180/1**
- **SIA 380/1, Energie-Bilanz**
- **EKG Kostenplanung nach Elementmethode**

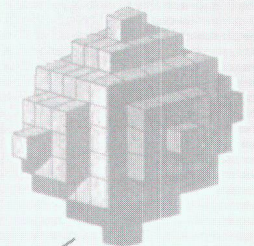

 **Apple Centre**

PNEUMATEX®



Eines unserer kräftigsten Argumente...



...sieht man nicht von aussen: eine einzigartige, hochelastische Butyl-Gummiblase trennt Systemwasser und Luft. Die Gasdichtheit ist ca. 10 mal besser als der meist verwendete Gummi bei billigen Gefässen. Darum halten Pneumatex-Gefässe den Vordruck viel länger. Pneumatex ist international bekannt und erfolgreich seit über 35 Jahren. Wünschen Sie mehr Information über Ausdehnungs- und Druckhalte-systeme?

Rufen Sie uns einfach an.

Pneumatex hält Druck in elastischen Grenzen.



STÜCKLIN & CIE AG, 4414 FÜLLINSDORF
Tel. 061/901 36 22, Fax 061/901 36 26

Simsalabim.



Zauberei hat die Menschen schon immer fasziniert. Und auch wenn Sie unserem Zauberer an der Swissbau genau auf die Finger schauen, werden Sie verblüfft sein und die Tricks hinterfragen. Aber Sie wissen natürlich längst, dass nur jahrelanges Training, Fingerfertigkeit und Arbeitsdisziplin dahinter stecken. Zauberei ist harte Arbeit und Gespür fürs Publikum. Genauso funktionieren unsere CAD- und Branchen-Lösungen für Architek-

tur und Ingenieurwesen, Haustechnik, Fassade und Dach, Holzbau, Metallbau, Maler und Gipser, die Sie am Stand der Informatik Union testen können. Dank jahrelanger Erfahrung, kontinuierlicher Entwicklungsarbeit und konsequenter Kundennähe gehören unsere EDV-Systemlösungen für die Baubranche zu den meistverkauften. Was wir Ihnen also live demonstrieren, hat – auch wenn es Ihnen so vorkommen sollte – mit Zauberei nichts zu tun.



Computersysteme für das Bauwesen
St. Antonsgasse 4
6300 Zug



Rechenzentrum Dr. Walder+Partner AG
Tannackerstrasse 2
3073 Gümligen

**zusammen mit Minibit, Paus AG und WDV auf dem Stand der Informatik Union
an der Swissbau in Basel, 2.–7. Februar 1993, Halle 331, Stand 257.**

Die neue LINEA 2000 von Levy Fils. Schlicht schön.

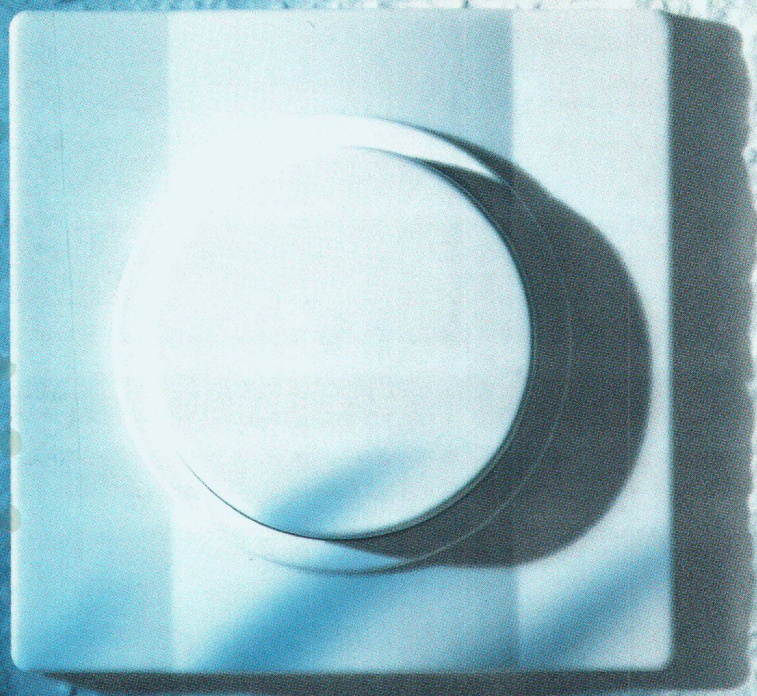

Wenn Sie Wert auf Wohnkultur legen, werden Sie auch an Schalter und Steckdosen besondere Ansprüche stellen. Die neue LINEA 2000 von Levy Fils erfüllt sie. Mit ihrer zeitgemäss-modernen, eigenständigen Formgebung setzt sie in jeder Woh-

nung dekorative Akzente. Grosse Tastflächen und die aussergewöhnliche Form der Abdeckplatte weisen den gestalterischen Weg in die Zukunft. Reizvoll auch die Farben der Abdeckplatten und Knopf-/Ring-Elemente: weiss, grau und anthrazit las-

sen sich effektiv miteinander kombinieren. Überzeugen Sie sich selbst. Fordern Sie bei uns ein Produktmuster-Set mit Gesamtprospekt an.

LEVY
FILS

Qualität bis ins Detail.

Culligan.

wegweisend in der Wasseraufbereitung

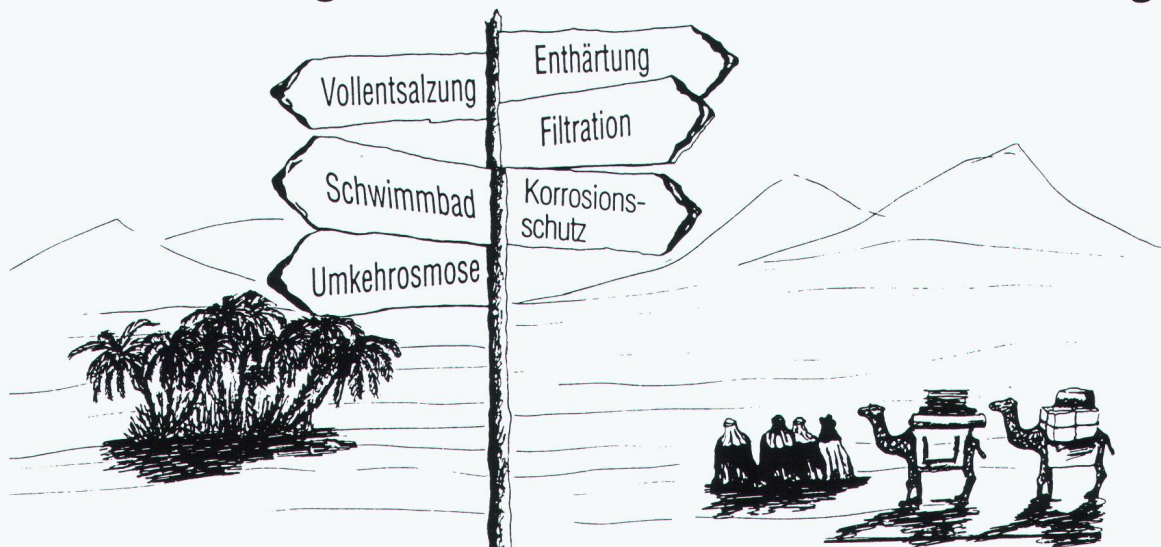

CULLIGAN-BESOBA
Allerheiligenstrasse 95
2540 Grenchen
Telefon 065 / 52 36 36
Telefax 065 / 52 36 37

CULLIGAN-ZIER AG
Bahnhofstrasse 17
8422 Pfungen
Telefon 052 / 31 38 21
Telefax 052 / 31 28 04

CULLIGAN-WATCON AG
Industriestrasse 11
6030 Ebikon
Telefon 041 / 33 55 55
Telefax 041 / 33 57 88

Willkommen

an unserem
Stand 341,
Halle 204,
in Basel vom
2. - 7.2.93

SWISS
BAU 93
Ihre Messe Basel.

Verpassen Sie es nicht, das Neuste vom Neuen im Bereich Schiebetüren zu sehen! Unter Kennern spricht man von einem genialen Streich.

Gilgen AG setzt auf Innovation!

Gilgen AG, Freiburgstrasse 34, 3150 Schwarzenburg
Tel. 031 734 41 11 Fax 031 734 43 79

GILGEN

**Vermutlich
die beste Lösung,
seit es Wasser gibt**



Das Wasser ist unser kostbarstes Gut. Ihm gilt es Sorge zu tragen. ETERNIT-Rohrsysteme für Trink- und Abwasser garantieren die Qualität, um dieser grossen Aufgabe gerecht zu werden.

ETERNIT AG 8867 NIEDERURNEN TEL. 058 23 11 11
ETERNIT SA 1530 PAYERNE TEL. 037 62 91 11

ROHRSYSTEME

Für höchstmögliche Flexibilität.

Trotz hohem Kosten- und Termindruck: Änderungen in letzter Minute bilden beim Bauen die Regel. Flexibilität also ist verlangt. Flexibilität, wie sie nur die EDV bietet. Aber nicht jede im gewünschten Mass. Deshalb bauen immer mehr Architekten, Ingenieure und Haustechniker auf diejenige von Olivetti. Wollten Sie sich nicht auch schon lange Wettbewerbsvorteile sichern?

olivetti

EDV für den Bau

SWISS
BAU 93

Halle 311, Stand 435

2.-7. 2. 1993

Uns interessieren Ihre EDV-Bausteine

- im Bereich Architektur
- im Bereich Ingenieurwesen
- im Bereich Haustechnik

Firma _____

Name, Vorname _____

Strasse _____

PLZ, Ort _____

Telefon _____

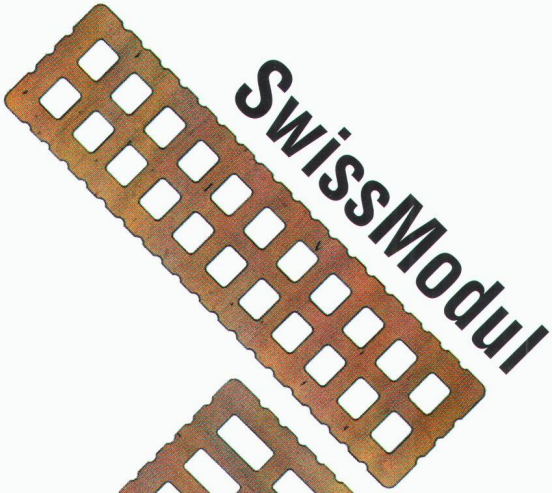

SwissModul

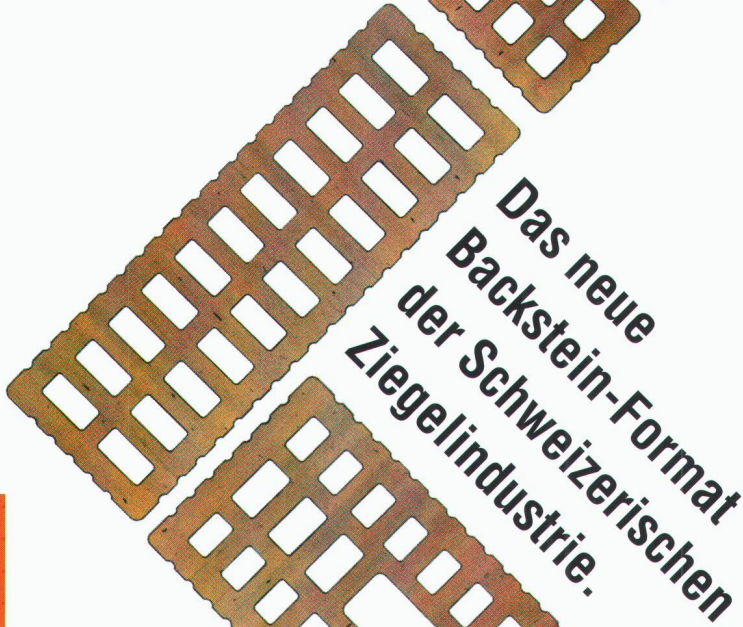

Das neue Backstein-Format der Schweizerischen Ziegelindustrie.

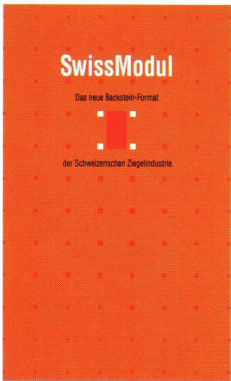

SwissModul

Das neue Backstein-Format

der Schweizerischen Ziegelindustrie

Verlangen Sie den
Gratis-Prospekt.

SwissBau'93
Basel

Halle 301, Stand 321
2.-7. Februar 1993

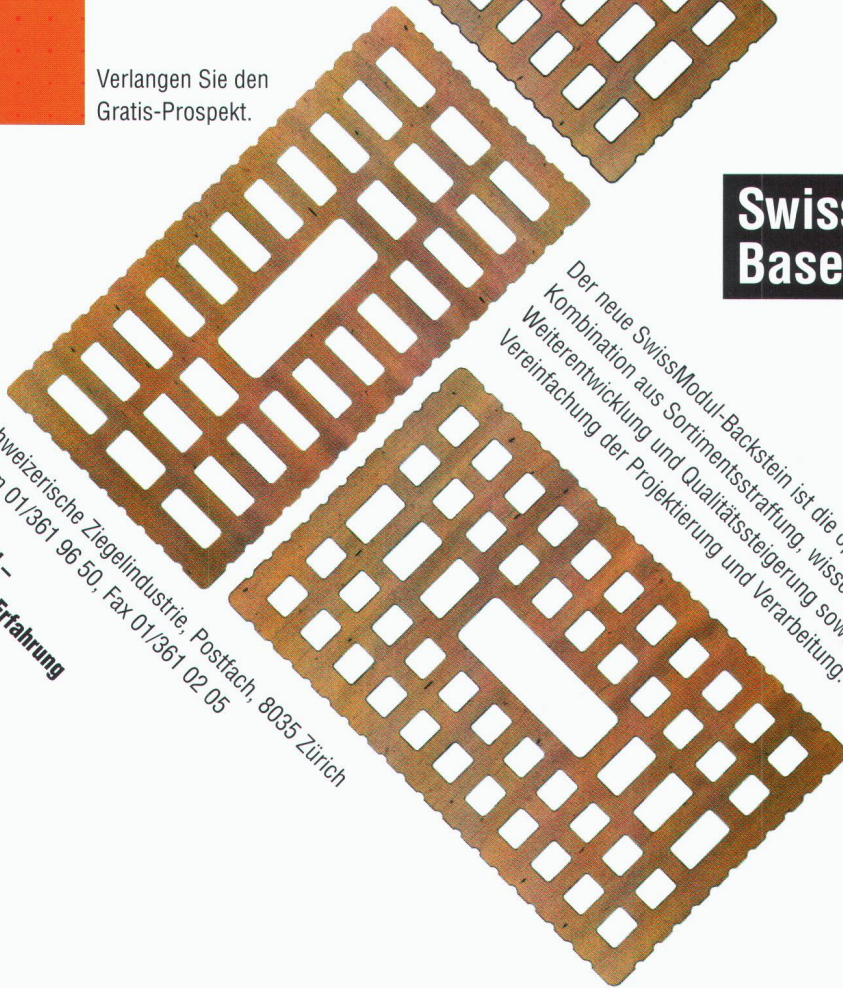

Der neue SwissModul-Backstein ist die optimale
Kombination aus Sortimentsstraffung, wissenschaftlicher
Weiterentwicklung und Qualitätssteigerung sowie
Vereinfachung der Projektierung und Verarbeitung.

**SwissModul –
Aus Natur und Erfahrung
neu geformt.**

Schweizerische Ziegelindustrie, Postfach, 8035 Zürich
Telefon 01/361 96 50, Fax 01/361 02 05

schöck **NETZ** schöck **NETZ**

Schöck setzt neue Massstäbe

Schöck ISOKORB

DER Kragplattenanschluss mit Duplex-Stahl 1.4462

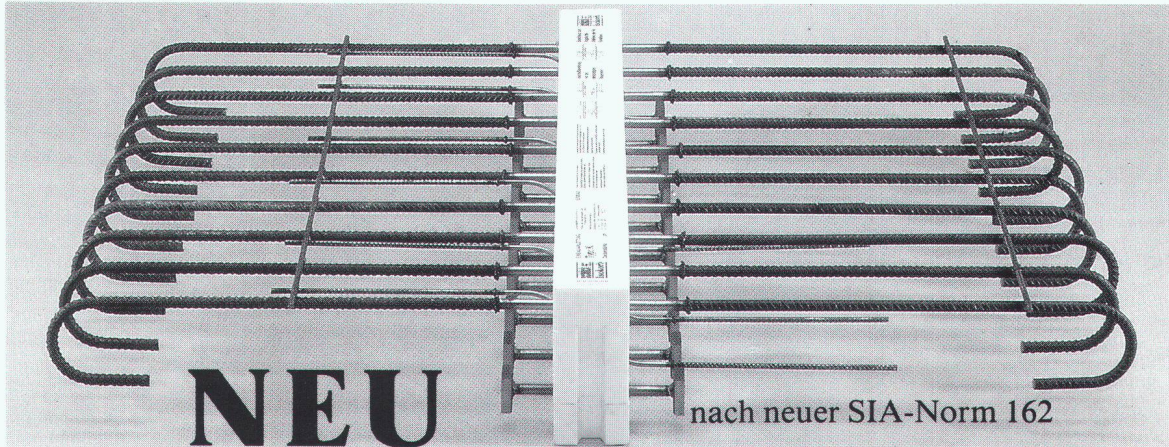

Schöck-Bauteile AG, 5630 Muri
Tel. 057 / 44 55 44, Fax 57 / 44 47 85

schöck Ideen
fürs
Bauen

In Kälte-, Wärme- und Schalldämmfragen haben wir das Sagen !

sicher verbinden **HVV**

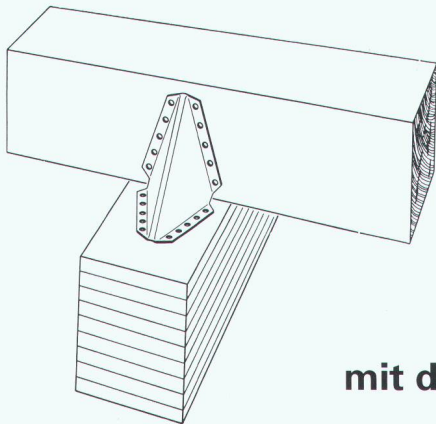

mit der Kragge

HOLZBAU-VERBINDER-VERTRIEB AG

Postfach • 3415 Hasle-Rüegsau • Tel. 034/61 36 05 • Fax 034/61 46 57

Regionalvertretungen:	Schnoz Holz AG 7203 Trimmis
H. Banholzer AG 3862 Innertkirchen	Schaub AG 8450 Andelfingen
F. Kurth 1350 Orbe	P. Frischknecht 8853 Lachen SZ
Häring + Co. AG 4133 Pratteln	SMW AG 9500 Wil SG
W. Berger 6592 San Antonino	G. Fivaz 1870 Monthey 2
Schnoz Holz AG 7131 Schleuis	X. Keiser 6300 Zug

Fordern Sie unser ausführliches Informationsmaterial an:

Name: _____

Firma: _____

Branche: _____

Strasse: _____

PLZ u. Ort: _____

(möglichst Firmenstempel)

**SWISSBAU
Halle 300
Stand 253**

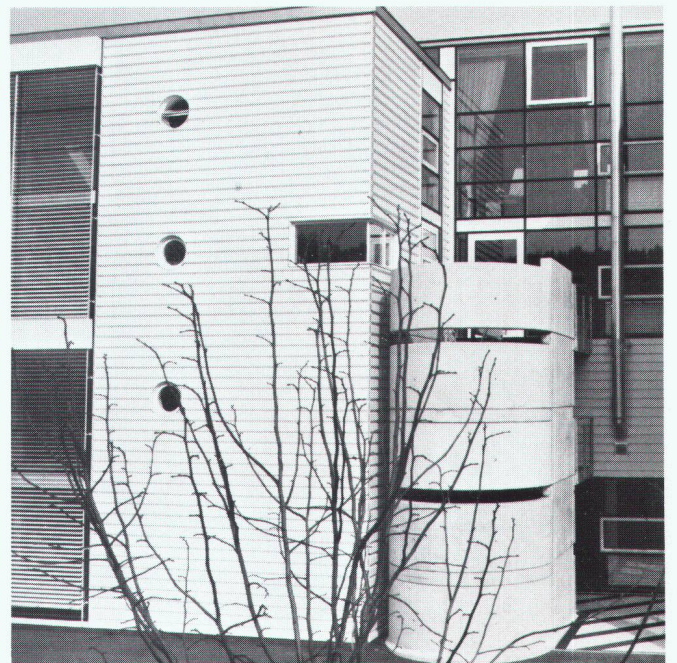

Ray ag
Metallfassaden

CH-4600 Olten
Mühletalweg 22
Tel. 062 / 26 00 10
Fax 062 / 26 00 11

CH-1762 Givisiez
Rue Pierre-Yerly 1 / Z. I. 2
Tél. 037 / 26 47 72
Fax 037 / 26 32 10

Qualitätskontrolle – Ohne Stahl- und Granitwinkel

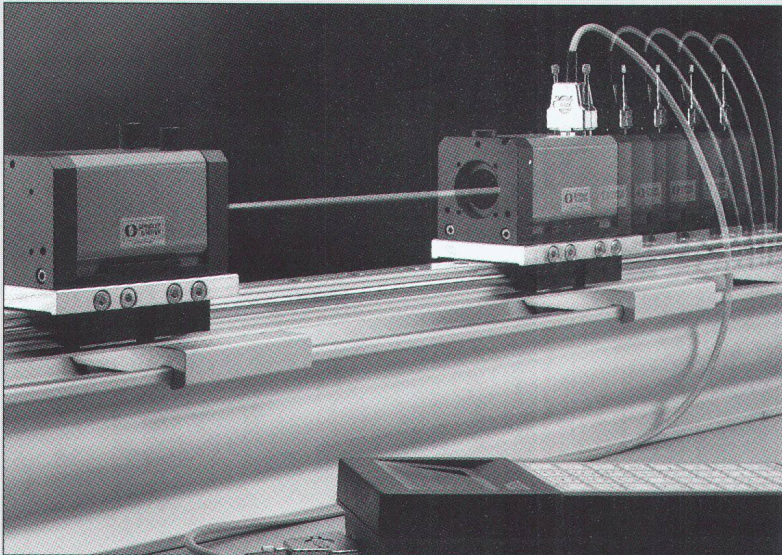

Der LASERLINER von Spindler & Hoyer ermöglicht wesentlich einfachere und schnellere Einrichtungs- und Vermessungsarbeiten an Werkzeugmaschinen.

Das kompakte Laser-Messsystem eignet sich ganz besonders für:

- Messung von Geradheit, Parallelität, Rechtwinkligkeit und Ebenheit
- Ausrichten von Führungen, Maschinen und deren Bauteilen
- Einstellen der Parallelität und Rechtwinkligkeit von Führungen
- Vermessung von Geradheitsabweichungen bei Maschinenbewegungen

Leica AG Kanalstrasse 21, 8152 Glattbrugg, Tel. 01/809 33 11, Fax 01/810 79 37
Rue de Lausanne 60, 1020 Renens, Tel. 021/ 635 35 53, Fax 021/634 91 55

Swissbau
Halle 101, Stand 581

P.1317/d

Schöne Aussichten! Mit einer Glasfaltwand holen Sie den Garten ins Haus.

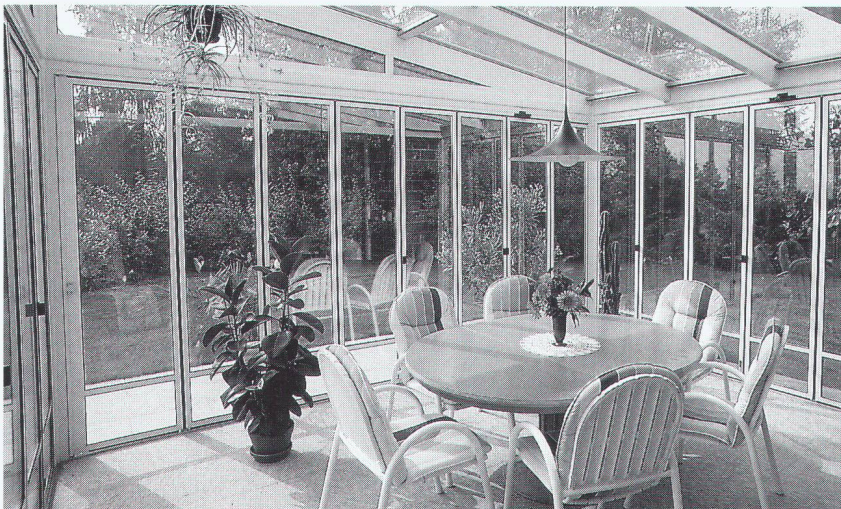

Sie haben die Idee – und wir das System! Nach Ihren Wünschen und auf Mass fertigen wir unsere vielseitig einsetzbaren Glasfaltwände: für beheizte und unbeheizte Räume, für den Balkon, die Veranda oder den Gartensitzplatz, für Umbauten oder Neubauten.

SWISS
BAU 93

Sie möchten mehr wissen?
Besuchen Sie uns an der Swissbau vom 2. 2. bis 7. 2. 93, Stand 335/Halle 221.

Wir zeigen Glasfaltwände, eine nahtlos ins Dach integrierte Solaranlage und das Neueste aus unserem Infoconcept®-Sortiment.

Schweizer

Ernst Schweizer AG
Metallbau
8908 Hedingen
Telefon 01 763 61 11
Telefax 01 761 88 51

Glasfaltwände, Wintergärten, Sonnenkollektoren, Infoconcept®, Briefkästen, Metall-Türen / Fenster, Metallfassaden.

Swissbau 93
Halle 212 / Stand 111



Wandert alles frischfröhlich in den Papierkorb?

Eigentlich weiss es heute jeder: Alu gehört zum Alu, Glas zum Glas, Blech zum Blech... Wenn es trotzdem nicht klappt, fehlt es oft an der richtigen Einrichtung. Fortschrittliche Firmen, Organisationen und Behörden haben sich deshalb für unsere praktischen MULTI MÜLLEX Trennsysteme entschieden. Es gibt sie wahlweise für 2-5 Elemente sowie für Stand- oder Wandmontage. Die Lösung für Ihre Abfalltrennung ist ganz nah. Senden Sie uns einfach den Coupon.

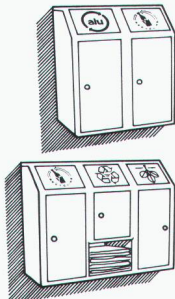

MULTI MÜLLEX®

Jetzt wird konsequent getrennt!

- Senden Sie uns Unterlagen über das MULTI MÜLLEX Abfalltrennsystem für
- Schulen, Sportanlagen und Mehrzweckgebäude
- Parks, Bade- und Freizeitanlagen Bahnhöfe, Tram- und Bushaltestellen Autobahnraststätten und Picknickplätze Einkaufszentren und P+R-Anlagen
- _____ Rufen Sie uns an.

Firma: _____

SachbearbeiterIn: _____

Adresse: _____

PLZ / Ort: _____ Tel.: _____

A. & J. Stöckli AG, Recycling, 8754 Netstal
Tel. 058 61 25 25

STÖCKLI

WENN ES UM BELAGSRISSE GEHT...



REPARATUR- UND SANIERUNGSTECHNIK NORD AG
8042 ZÜRICH, HOFWIESENSTRASSE 3, TELEFON 01/362 94 69, FAX 01/361 13 51

REPARATUR- UND SANIERUNGSTECHNIK NORDWEST AG
4142 MÜNCHENSTEIN, REINACHERSTR. 60, TEL.061/411 83 10, FAX 061/411 83 36

REPARATUR- UND SANIERUNGSTECHNIK OST AG
9470 BUCHS, POSTFACH 626, TELEFON 085/7 64 62, FAX 085/7 66 19

REPARATUR- UND SANIERUNGSTECHNIK MITTE AG
3550 LANGNAU, BURGDORFSTRASSE 33, TELEFON 035/2 33 33, FAX 035/2 56 81

REPARATUR- UND SANIERUNGSTECHNIK ZENTRAL AG
6010 KRIENS, DATTENMATTSTRASSE 16, TELEFON 041/42 26 43, FAX 041/42 28 13

REPARATUR- UND SANIERUNGSTECHNIK RHÔNE AG
3900 BRIG, SCHINERSTRASSE 8, TELEFON 028/23 14 44, FAX 028/24 21 92

TECNICHE DI RIPARAZIONE E RISANAMENTO SUD SA
6906 LUGANO, VIA DEL TIGLIO 33, TELEFON 091/51 58 41, FAX 091/51 55 14



Schweizer Baumesse
Exposition suisse de la construction
Esposizione svizzera dell'edilizia
Swiss Building Fair

2.-7. Februar 1993
in den Hallen der Schweizer Mustermesse

Halle 115, Stand 451

RSAG

kleine PFÄHLE... ...nach Mass

DIMENSIONIERUNG UND AUSFUEHRUNG

- MIKROPFAEHLE
..präzise gebohrt
- PRESSPFAEHLE
..unter dem Gebäude
- INJEKTIONS-STAHLPFAHL
..günstig + schnell

auch bei beschränktem
Lichtraum und in an-
spruchsvollem Gelände

TERRATECH

TERRATECH AG TEL 01/3122044
Gubelstrasse 28 8050 Zürich

C A D ARBEITSPLÄTZE BESONDERER ART

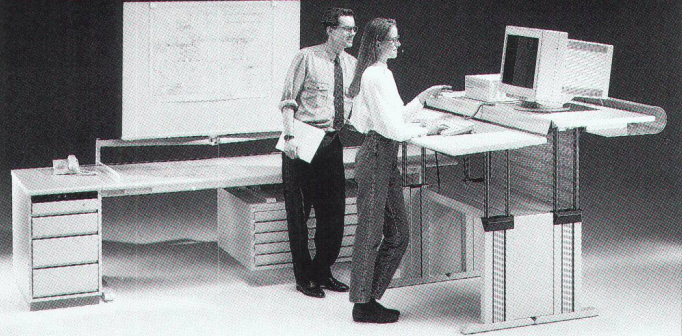

leuwico die Nr.1 in Europa

Die perfekte Ergonomie – beim Sitzen und Stehen.
Das modulare Möbelprogramm – beliebig ausbaubar.

JOMA

Zeichentechnik und Büromöbelsysteme

JOMA-Trading AG, Weiernstrasse 22, CH-8355 Aadorf
Tel. 052/61 41 11, Fax 052/61 20 51

Ausführliche Unterlagen erhalten Sie über Telefon
052 61 41 11 oder durch Einsenden des Inserates.

SIA 1

besam Automatische Türen

Schweizer!
Euch zeigen wir's!
An der SWISSBAU,
in Halle 204 am Stand
445. Bei einem
Smörgåsbord.
Top Qualität aus
Schweden.
Mit Swiss finish.

SWISS
BAU 93

Ihre Messe Basel.
2.-7.2.1993

CH W. Staufner AG Zollikon

Wir heissen **besam** und wir kommen aus Schweden.

Die meisten von Ihnen haben wahrscheinlich schon von uns gehört. Aber zu wenige von Ihnen hatten bisher Gelegenheit, unsere Produkte persönlich kennenzulernen. Wir sind den hohen schwedischen Qualitätsmassstäben verpflichtet. Massstäbe, die nur mit denen der Schweiz vergleichbar sind.

Apropos vergleichen: An der SWISSBAU können Sie unser Angebot, schwedische Spitzenqualität mit Swiss finish, bei einem Smörgåsbord prüfen und mit den Produkten der Konkurrenz vergleichen.

Vorausgesetzt, die lässt sich an der SWISSBAU sehen.

Coupon:

Bitte senden Sie mir folgende Unterlagen:

- Allgemeine Infos über **besam**
- Stück SWISSBAU Gratisbillette
- Rufen Sie uns an

Firma _____

Name _____

Tel. _____

Strasse _____

PLZ/Ort _____

besam (Schweiz) AG
Sonnenbergstr. 41
8603 Schwerzenbach
Telefon 01-825 68 86
Telefax 01-825 65 60

besam

Die Starken aus Schweden.
Seit 30 Jahren automatisch führend.

AN DER SWISS-
BAU KÖNNEN SIE DEN
EAGL 2 VON MIR AUS RUHIG
AUF DEN BODEN WERFEN!



GeoAstor

Für Präzision und Qualität.

SWISSBAU '93

In Basel präsentieren wir Ihnen die letzte Entwicklung von AGL auf dem Gebiet der Flächenlaser: den EAGL2.

Das elektronische Nivelliergerät EAGL2 wurde speziell für den harten Baustellen-einsatz entwickelt.

- elektronische Selbstnivellierung
- weitreichender Infrarot-Lichtstrahl \varnothing 610m
- vierfache Stromversorgung
- absolut sturzfest (mit Garantie)
- unempfindlich gegen Schmutz und Regen



AGL ist der führende Hersteller von Lasergeräten für das Baufach seit 1964. Wir sind seit 1992 exklusiver Generalvertreter von AGL für die Schweiz. Weitere Top-Hersteller bei uns: Zeiss, Nikon u. a.

★★★★★★★★★★★★★★★★★★★★
**Mit grossem Wettbewerb.
USA-Flugreise zu gewinnen!**

Besuchen Sie uns am Stand Nr. 563
in der Halle 101 und Sie erfahren mehr.

★★★★★★★★★★★★★★★★★★★★

GeoAstor AG, Zürichstrasse 59a, 8840 Einsiedeln
Telefon 055/53 82 76, Fax 055/53 66 88

FRISBA

**Garagen/
Tiefgaragensystem**

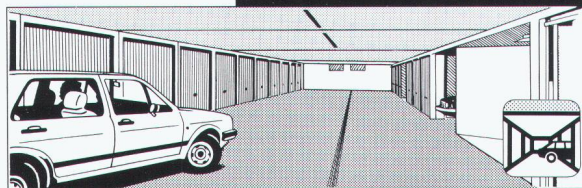
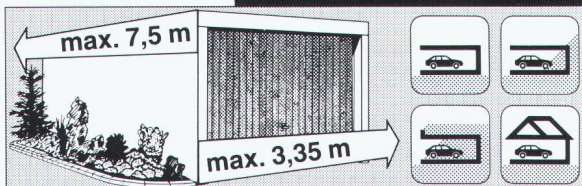

optimal-individuell-preiswert

FRISBA-Dokumentation

Fertiggaragen Tiefgaragen

Name:

Strasse/Nr.

PLZ/Ort:

Tel.:

Auskünfte, Unterlagen und Beratung

FRISBA AG
Fertigaragen und Tiefgaragen
6275 Ballwil
Tel. 041/89 16 66 Fax 041/89 33 94

Neue Leica Baulaser

**Gebaut für den harten
Baustellen-Alltag**

Der neue Diodenlaser WILD LNA10, mit **sichtbarem roten Strahl**, ist weltweit einzigartig und beeindruckt mit seinen Leistungen jeden Baufachmann.

- Sichtbarer roter Laserstrahl
- 6 Geschwindigkeiten
- Vertikaladapter mit 90° Richtstrahl
- kostengünstig

Das Gerät bietet vor allem im Innenausbau völlig neue Perspektiven.

Wir – oder unsere kompetenten Vertragshändler in Ihrer Region beraten Sie gerne. Rufen Sie uns an.

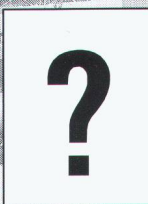
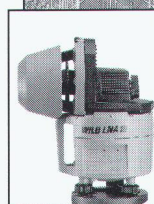

Leica AG 8152 Glattbrugg · Tel. 01/809 33 11
Fax 01/810 79 37
1020 Renens · Tel. 021/635 35 53
Fax 021/634 91 55



Swissbau Halle 101, Stand 581

BAUTEILE UND AUSBAUMATERIALIEN
FÜR DIE BAUWIRTSCHAFT

SAIEDUE.
DAS WOHNEN VON
MORGEN, HEUTE.

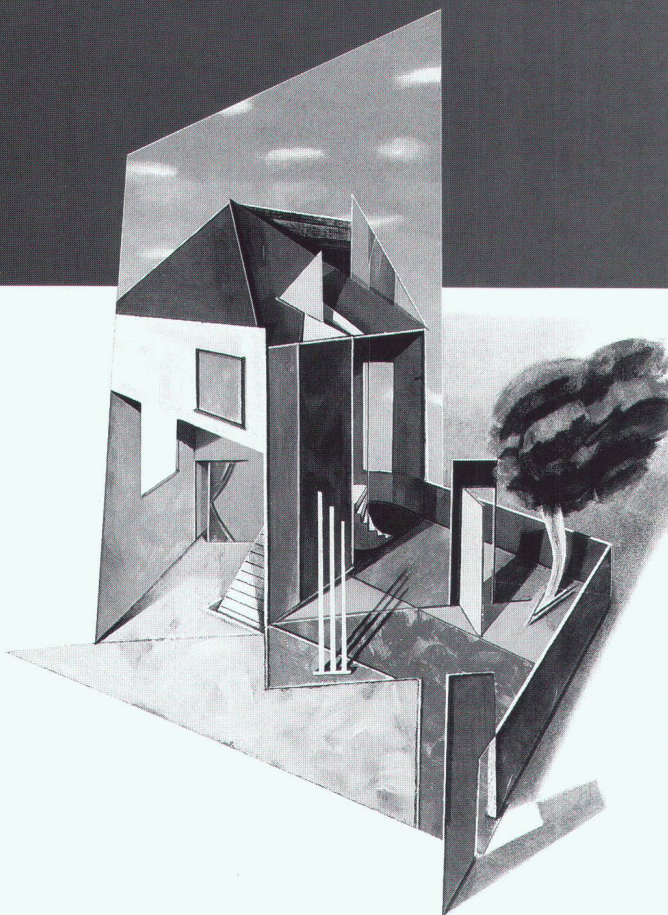

- INNENARCHITEKTUR
- BELEUCHTUNGSANLAGEN UND GERÄTE
- FUSSBÖDEN UND VERKLEIDUNGEN
- FENSTER UND TÜREN
- TECHNOLOGIEN FÜR DIE ALTBAUSANIERUNG UND GEBÄUDEINSTANDHALTUNG
- FENSTER UND TÜREN: TECHNOLOGIEN UND SYSTEME

BOLOGNA (ITALIEN) 24-28 MÄRZ 1993

Öffnungszeit durchgehend: 9 - 18

SAIEDUE

Organisation: FEDERLEGNO-ARREDO
Veranstalter: FEDERLEGNO-ARREDO, EDILEGNO, UNCSAAL

In Zusammenarbeit mit: **BolognaFiere**

Auskünfte: SAIEDUE - Via Mascheroni, 19 - 20145 MILANO
Tel. 02/4817212-4817875 - Tlx 334690 - Telefax 02/4816660

Die andere Lösung beim Armieren

EGCO EC

**... und Sie haben Zeit
für das Wesentliche!**

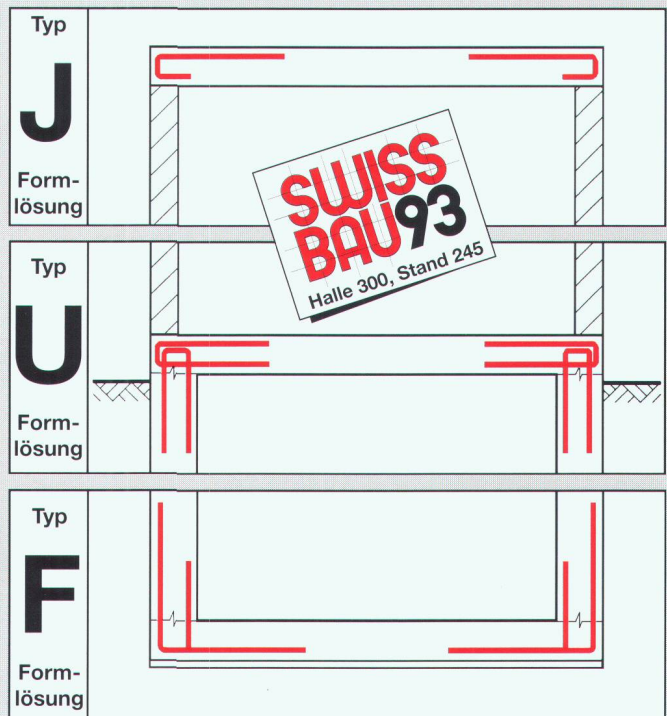

**Die vorgefertigten Armierungskörbe aus
Stahl S 550 für alle Fälle:**

- **FUJ Form-Lösung:** Die einfachste Lösung für Anschluss- und Randarmierungen.
- **FUJ Form-Lösung:** Verlegezeit einsparen heisst Ihre Produktivität steigern.
- **FUJ Form-Lösung:** Sicher und qualitativ hochwertig Verlegen wird zum Kinderspiel.
- **FUJ Form-Lösung:** Vertrieb über den Stahlhandel in der ganzen Schweiz.
Ab Lager bei: Kiener-Wittlin, Zollikofen BE
Davum Stahl, Birsfelden BL
weitere Lagerhalter folgen im Verlaufe des Jahres 1993.

**Besuchen Sie uns an der SWISSBAU und
nehmen Sie sich Zeit für das Wesentliche!**

Beratung, Verkauf CH, Export:

EGCO AG
Les Placettes
1696 Vuisternens-en-Ogoz
Telefon 037 / 31 30 12
Telefax 037 / 31 30 50

EGCO®

Kreativität am Bau

Verlangen Sie detaillierte Unterlagen

Hubacher
& Roelli
Sachen

cubus
Software

Eggbühlstrasse 20
8052 Zürich
Telefon 01 302 13 00
Telefax 01 302 19 11

SWISS
BAU 93

Erfolgreiche Computerstatik dank leistungsfähiger, bedienungsfreundlicher Programme und kompetenter, langfristig gesicherter Unterstützung

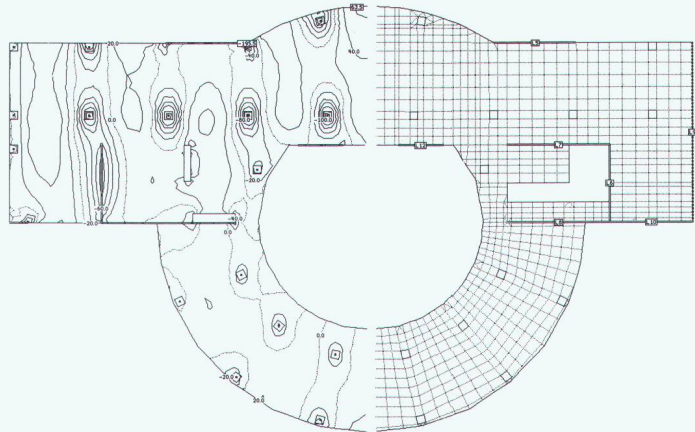
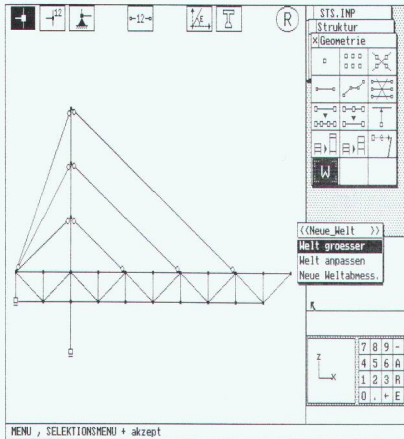

STATIK-2 : 2D/3D Stabstatik, Vorspannung, Dynamik Stabilität
Querschnittsprogramme
FAGUS-2, BESTA
STATIK-2N: Nichtlineare Stabtragwerke

CEDRUS-3: Platten u. Scheiben mit
Finiten Elementen, Vorspannung (in Vorbereitung)
PYRUS : Stahlbetonstützen, Bemessung und Nachweis

LARIX : Baugruben, Stützmauern, Standsicherheit
AVENA : Nachweis und Bemessung von Stahlstäben
FERRO-2: Eisen- und Netzlisten

Fenster und Fassaden

Ihr Partner für
wertbeständige Lösungen



Stahlbauten/Hochregallager
Fenster und Fassaden
Transportsysteme

Tuchschnid



Tuchschnid AG · CH-8500 Frauenfeld · Telefon 054 26 1111



Balkonboden (Granit)



ACQUACUT

ACQUACUT AG
CH-6671 AURIGENO

- Ein Beispiel der neuen **Wasserstrahl-Schneidetechnik**. Wir schneiden **Ihre** gewünschte Form aus allen Materialien.
- Verlangen Sie unsere detaillierte Dokumentation (Deutsch oder Italienisch)

ACQUACUT

TEL. 093 87 22 20
FAX 093 87 26 27

**SWISS
BAU 93**

HALLE 111, STAND 227

vom 2. – 7. Februar 1993

Besuchen Sie unseren Stand an der SWISSBAU 93 in Basel.
Wir freuen uns auf Ihren Besuch!

G U T S C H E I N

für ein kleines Präsent



Mit System ins Detail gehen

Unser Erfolgs-Rezept: Konzentration aufs Isolieren – Fassaden, Dach, Decke.
Mit Schwerpunkt auf natürlichen Materialien wie Holz, Gips, Steinwolle, Magnesit usw.

Unsere Stärke in der Fassaden-Wärmedämmung: ausgereifte Details.

Für jedes Problem bewährte Lösungen.

Hier gehen wir keine Kompromisse ein.

Jedes Detail sitzt.

LAMITHERM und WANCOR-THERM übertreffen die wärmetechnischen Vorschriften und Normen. Sie reduzieren den Energieverbrauch und somit auch die schädlichen CO₂-Emissionen.

WANCOR isoliert – seit Jahrzehnten effizient und energieschonend.

Mit Kompetenz und Verantwortung.

Im Dienste von Mensch und Umwelt.

Wancor AG
Althardstrasse 5
8105 Regensdorf/ZH
Tel. 01/840 51 71
Fax 01/840 02 90

Zikadenweg 27
3006 Bern
Tel. 031/41 47 41
Fax 031/42 07 35

Rte du Bois-Genoud 1
1023 Crissier/VD
Tél. 021/634 97 03
Fax 021/634 96 46

Falkensteinerstr. 15
4132 Muttenz/BL
Tel. 061/61 23 00
Fax 061/61 97 40

Für sicheres Isolieren am Bau

w a n c o r

Weltneuheit!

Der roll- Isolations- teppich

Der neue Standard.

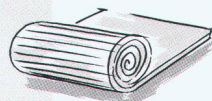

Der Fugenanteil an der gesamten Verlegefläche ist im Vergleich zur Plattenverlegung 6 x kleiner!

Vorteile direkt ab Rolle!

- ✓ Rationellste Verletechnik.
- ✓ Hochwertige Luft- und Trittschalldämmung.
- ✓ Hohe Dauerdruckfestigkeit selbst bei Feuchteinwirkung.
- ✓ Goroll: mit und ohne Beschichtungsfolien.
- ✓ Konkurrenzlose Preise!

Traditionelle Plattenverlegung.

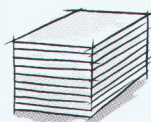

Der Fugenanteil an der gesamten Verlegefläche ist im Vergleich zum Isolations-teppich 6 x grösser!

gonon

gonon
Kunststoffwerk AG
CH-8226 Schleithem SH
Telefon 053/95 17 21
Telefax 053/95 17 25

FCKW-FREI
kein ozonschädigendes Treibmittel



**LANGZEIT
ISOLATION** 