

**Zeitschrift:** Schweizer Ingenieur und Architekt  
**Herausgeber:** Verlags-AG der akademischen technischen Vereine  
**Band:** 111 (1993)  
**Heft:** 29

## **Werbung**

### **Nutzungsbedingungen**

Die ETH-Bibliothek ist die Anbieterin der digitalisierten Zeitschriften. Sie besitzt keine Urheberrechte an den Zeitschriften und ist nicht verantwortlich für deren Inhalte. Die Rechte liegen in der Regel bei den Herausgebern beziehungsweise den externen Rechteinhabern. [Siehe Rechtliche Hinweise.](#)

### **Conditions d'utilisation**

L'ETH Library est le fournisseur des revues numérisées. Elle ne détient aucun droit d'auteur sur les revues et n'est pas responsable de leur contenu. En règle générale, les droits sont détenus par les éditeurs ou les détenteurs de droits externes. [Voir Informations légales.](#)

### **Terms of use**

The ETH Library is the provider of the digitised journals. It does not own any copyrights to the journals and is not responsible for their content. The rights usually lie with the publishers or the external rights holders. [See Legal notice.](#)

**Download PDF:** 18.03.2025

**ETH-Bibliothek Zürich, E-Periodica, <https://www.e-periodica.ch>**

# Korrosions-



## ® OPTIMAR

Info-Bon

Besser armieren,  
seltener sanieren

Ich bin an Korrosionsschutz im Stahlbetonbau interessiert.

Bitte schicken Sie mir:

- Produktdokumentation
- Ausschreibungstext
- Referenzliste
- technische Beratung

Sprache:  deutsch  
 französisch  
 italienisch

Name: \_\_\_\_\_

Firma: \_\_\_\_\_

Strasse: \_\_\_\_\_

Plz: \_\_\_\_\_ Ort: \_\_\_\_\_

Telefon: \_\_\_\_\_

Einsenden an:  
Von Roll AG, Departement Stahlprodukte, 4563 Gerlafingen  
Telefon 065 342 222, Telefax 065 354 078

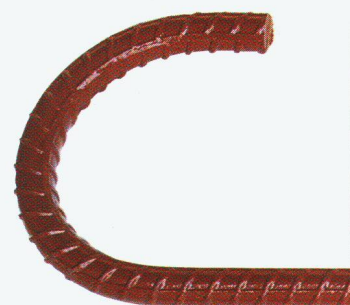

# Prophylaxe



**Planen Sie Industriebauten? Kunstbauten? Schwimmbäder? Gruben? Klärbecken?**

Für Stahlbeton-Konstruktionen in aggressivem Umfeld (Chloride, Säuren, CO<sub>2</sub>) ist Optimar (topar500s mit Epoxidharz-Beschichtung) heute Stand der Technik.

Optimar ist von der EMPA geprüft und bereits bei über 350 Objekten in der Praxis eingesetzt.

Eine Bewehrung mit Optimar erhöht die Kosten des Rohbaues nur minimal. Dafür verringert sich das Risiko einer kostspieligen Sanierung ganz erheblich.

**Info-Bedarf?**

Bitte senden Sie den nebenstehenden Coupon an das Departement Stahlprodukte in Gerlafingen.

**vonRoll**

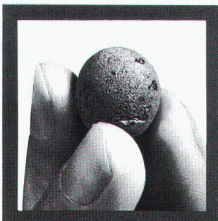

Das Leichtgranulat  
aus  
gebranntem Ton

# Leca®

**HUNZIKER** 4601 Olten Tel. 062/349 111  
Baustoffe

**für Leichtschüttungen  
im Grundbau**

## Pfahlfundationen

- Bohrpfähle
- Ortsbetonpfähle «DELTA»
- Vibro - Ortsbetonpfähle
- Vorfabrizierte Betonpfähle
- Holzpfähle
- Presspfähle für Unterfangungen
- Mikropfähle
- Wasserbauarbeiten
- Spundwände

# EGGSTEIN AG

Spezialgrundbau  
Industriestrasse 16  
6005 Luzern  
Telefon 041 / 44 66 04/05

## THERMISCHE ANALYSE VON BAUKONSTRUKTIONEN

*leicht gemacht!*

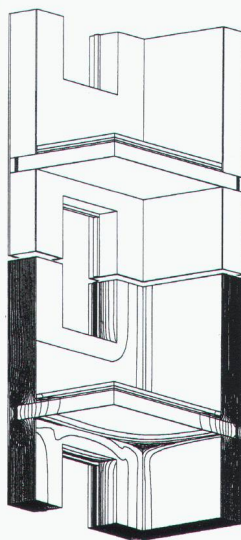

mit dem Programmpaket  
**WAEBRU V5.0**

- exakte Kontrolle der Heizwärmeverluste
- sichere Vermeidung von Oberflächenkondensation
- Vermeidung von schädlichen WAERmeBRUecken
- graphische Darstellung der Temperaturverteilung
- einfache Handhabung

Detaillierte Information + Demoversionen auf Anfrage  
Univ.Prof.Dr.Erich Panzhauser  
Technische Universität Wien  
A-1040 Wien, Karlsplatz 13 / 270-3  
Fax: +43-1-505 48 00

# Mit Wasser, Hochdruck und 800 bar machen wir jede Fläche klar.

Münchhaldenstrasse 33, 8008 Zürich, Telefon 01-381 13 12, Fax 01-381 13 23



Wo die Wärme zum Problem wird:

## TOSHIBA-Klimageräte

Für Büros, Computerräume, Verkaufslokale,  
Keller, Käsereien, Werkstätten usw.

Ob mobiles Gerät, Wand-, Fenster-  
oder Deckengerät - wir finden auch  
für Sie die wirtschaftlichste Lösung!

Verlangen Sie detaillierte Unterlagen!

**Krüger + Co.**  
9113 Degersheim, Tel. 071/54 54 74  
Niederlassungen: Siebnen SZ, Zizers GR, Samedan GR, Dielsdorf ZH, Weggis LU, Grellingen SO,  
Münsingen BE, Forel VD, Gordola TI

Senden Sie mir detaillierte Infos  
über Ihr TOSHIBA-Programm:

Name: \_\_\_\_\_

Strasse: \_\_\_\_\_

PLZ/Ort: \_\_\_\_\_

# KRÜGER

## BAU PARTNER – Grundsatz Nr. 2

Lieber viele Bauherren an der Hand, als wenige Kunden in der Tasche.



Grundsätze haben und sich daran halten, dies gehört zur Bau Partner-Philosophie. Und dieser verdanken wir unseren Erfolg.

Gerne möchten wir auch Sie zu unseren Partnern zählen.

### Ihr Partner für Spezialarbeiten

Abdichtungen • Unterterrain-Abdichtungen •  
Injektionen • Sperrbeton • Kunstharz-  
Bodenbeläge • Beschichtungen •  
Betonanierungen • Klebarmierungen •  
Spezielle Dämmungen

BAU PARTNER AG  
Vogelastrasse 48  
8953 Dietikon  
Telefon 01/742 00 11  
Telefax 01/742 00 20  
Filiale: 8964 Rudolfstetten AG

## ancodur® -Ankerplatten

weil der Ingenieur auf Qualität angewiesen ist ...

... **ancodur®-Ankerplatten**

Anschweissplatten ab Lager lieferbar, mit Bemessungsdiagramm, bauaufsichtlich geprüft und zugelassen.

- einfach, sicher, baustellengerecht -

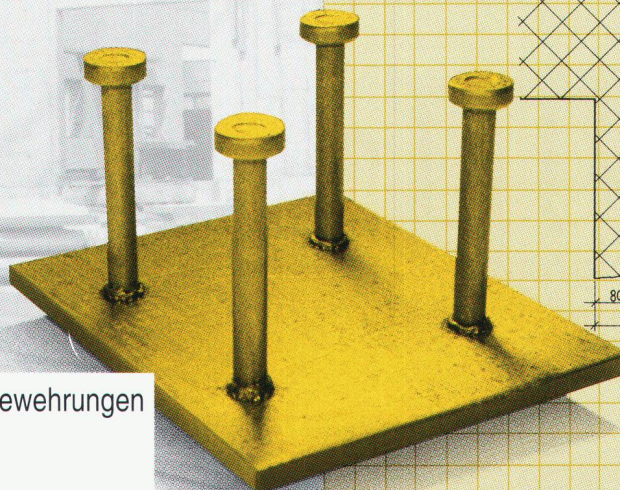

ancotech ag Spezialbewehrungen  
Wehntalerstrasse 9  
CH-8165 Schöflisdorf  
Tel: 01/856'16'66 Fax: 01/856'17'50

## WANCOR-DUO-Dachsystem

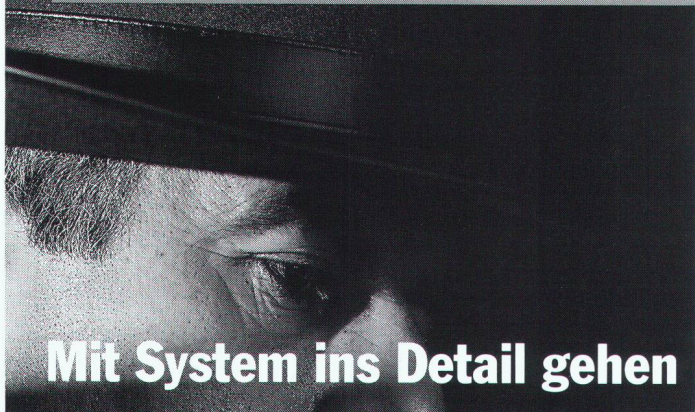

Mit System ins Detail gehen

Das DUO-Dach.  
Jahrzehntelange Erfahrung.  
Dank umweltfreundlicher  
CORIGLAS-Schaumglas-  
Platte dimensionsstabil und  
bitumenverträglich.  
Schneller zu verlegen, also  
wirtschaftlicher – und  
durchdacht bis ins Detail.  
Verlangen Sie Unterlagen.

Wancor AG  
8105 Regensdorf/ZH  
Telefon 01/840 5171

3006 Bern  
Telefon 031/331 47 41

1023 Crissier/VD  
Telefon 021/634 97 03

4132 MuttENZ/BL  
Telefon 061/61 23 00

Für sicheres Isolieren am Bau  
**w|a|n|c|o|r**

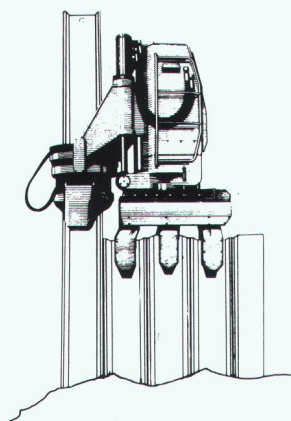

## SPUNDWÄNDE

Pressen  
und  
Ziehen  
mit dem  
Silent Piler

kein Lärm  
keine Erschütterung

Silent Piling System sa

c/o GEBR. BRUN AG LUZERN  
Schützenmattstrasse 36  
6020 Emmenbrücke  
Telefon 041 505 555  
Telefax 041 555 077

**BRUN**

## Anspruchsvolle Fugenübergangs-Konstruktionen

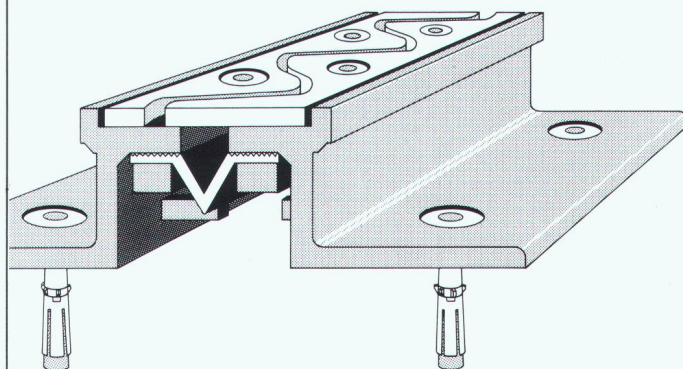

Optimale Problemlösungen zeigen sich im Detail

- o wasserdicht
- o wartungsfrei
- o schlagfrei überfahren
- o für sämtliche Belagsarten

**BAMECO AG** 8424 Embrach, Stationsstrasse 100  
Tel. 01/865 31 34, Fax 01/865 57 90

# RIPINOX®

Rostfreie Armierungsnetze – gerippt.  
Rostfreier Rundstahl – gerippt.  
Ø 3 - 32 mm.

**PFLÜGER + PARTNER AG**  
Korrosionssichere Produkte für das Baugewerbe

Kirchlindachstrasse 98 CH-3052 Zollikofen  
Telefon 031 911 62 12 Fax 031 911 52 87

Wir helfen Ihnen gerne bei  
der Klärung von Fragen über Kräfteinleitung,  
Kraftübertragung und Korrosion.

# amros – Kehr-Saugmaschinen in Perfektion

In amros – Kehr-Saugmaschinen steckt unsere langjährige Erfahrung als Hersteller von Reinigungsmaschinen.

Unsere Anforderungen an innovative Technik, hohe Detailqualität und perfekte Funktion machen amros-Maschinen

zu leistungsstarken Spitzengeräten. Als Systemanbieter verfügen wir über eine komplette Produktpalette.

Die flächendeckende Betreuung mit 65 Beratungs- und Servicestellen ergänzt unsere Leistung für die Kunden.

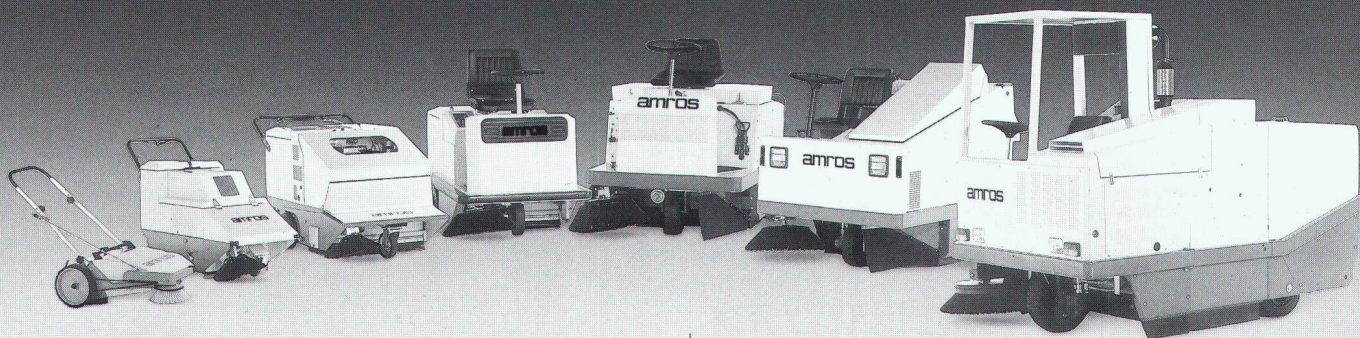

Ideen · Technik · Sauberkeit

sorma AG (Schweiz) · CH-4710 Balsthal · Sagmattstrasse 9 · Telefon 062/711166 · Telefax 062/714570  
Aargau · Basel · Bern · Biel · Freiburg · Genf · Jura · Luzern · Solothurn · St. Gallen · Tessin · Thurgau · Waadt · Zürich

## Rostbeständige Dekorationsbleche

für den Maschinen- und Apparatebau, die Innen- und Aussenarchitektur usw.

**Eigenschaften:** dekorativ, saubere Oberfläche, weitgehend unempfindlich gegen Kratzer

**Lieferform:** Bleche und Bänder, Panels auf Anfrage

**Abmessungen:**

Dicke 0,4 bis 2,0 mm

Breite max. 1250 mm

Länge max. 7315 mm

**Oberfläche:**

mustergewalzt,

dekorgewalzt,

gebürstet, geschliffen

**Werkstoff:**

WN 1.4301, WN 1.4401

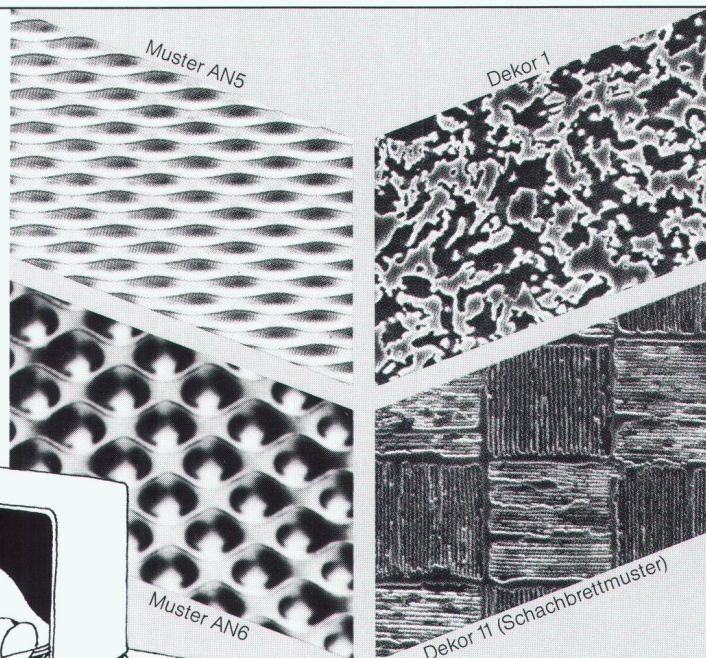

Die Oberfläche ist auch in gefärbter oder elektroplattierter Ausführung lieferbar. Musterkollektion auf Anfrage.

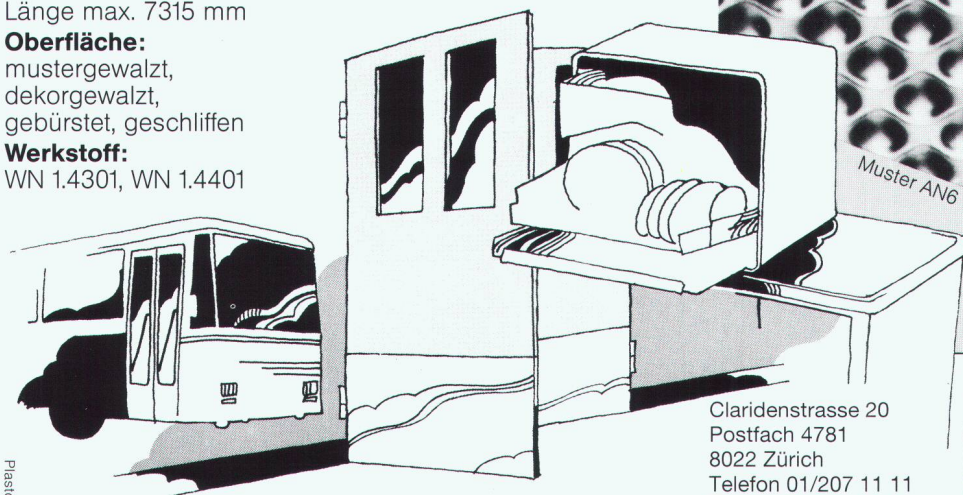

Claridenstrasse 20  
Postfach 4781  
8022 Zürich  
Telefon 01/207 11 11  
Telefax 01/201 22 22

**KOHLER**  
HANS KOHLER AG ZÜRICH

# Stahlbauten

Ihr Partner für wirtschaftliches Bauen

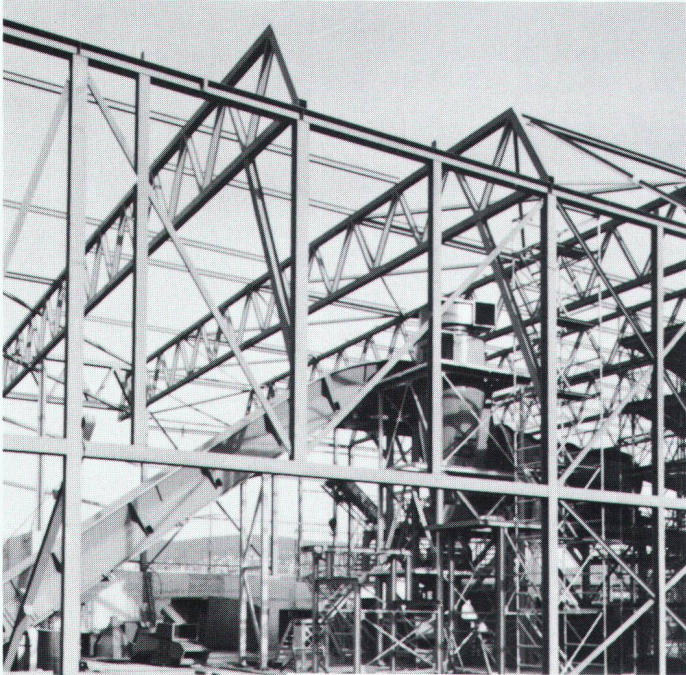

Stahlbauten/Hochregallager  
Fenster und Fassaden  
Transportsysteme

**Tuschmid**



Tuschmid AG · CH-8500 Frauenfeld · Telefon 054 26 1111

# hochuli

Metallbau

Fenster, Türen und Tore  
für Neubauten und Altbausanierungen  
Aluminium-Faltwände  
Schaufensteranlagen in Stahl und Leichtmetall  
Anschlagkästen  
rauchdichte Abschlüsse  
Falttore  
allgemeine Schlosserarbeiten

**8556 Wigoltingen 054 63 13 69**

Bei Unterfangungen

Setzungen  
kompensieren

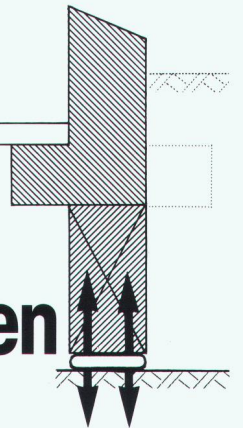

Greuter Vorspannkissen

Die Vorspannkraft wird **ganzflächig in die Fundamentfuge** unter dem Unterfangungs beton eingeleitet. Durch das Aufpressen der Vorspannkissen wird die **Bodenkonsolidation künstlich ausgelöst und gleichzeitig kompensiert**. Mit diesem Verfahren können auch Inhomogenitäten des Bodens ausgeglichen werden.

Wir sind die **Spezialisten**  
für Spezialarbeiten im Tiefbau

**GREUTER**  
**GRUNDBAU AG**

8182 Hochfelden, Postfach 26  
Tel. 01-860 70 78, Fax 01-860 80 65

SPAREN MIT SYSTEM



Das TRYBA-Angebot für alle, die sparen wollen, ohne auf optimale Fensterlösungen zu verzichten: Das TRYBA Komplett-System mit Rolladen, Rolladenkasten, Vorhangbrett und Fensterbank, verkürzt Planungs- und Montagezeiten und ist erst noch **bis 30 Prozent billiger** als herkömmliche Lösungen.

Wie wirksam das Komplett-System Ihre Baukosten senkt, rechnet Ihnen Ihr TRYBA-Partner gerne vor. Rufen Sie an oder senden Sie uns den Info-Coupon.

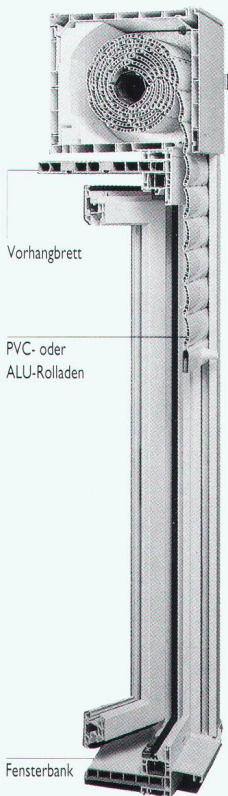

F E R T I G · F E N S T E R E L E M E N T E

**TRYBA**  
FENSTER MIT PROFIL  
TRYBA SCHWEIZ  
BAHNHOFSTRASSE 2A 4900 LANGENTHAL  
TEL. 063 22 99 77 FAX 063 22 64 81

INFO-COUPON

NAME \_\_\_\_\_  
ADRESSE \_\_\_\_\_  
PLZ / ORT \_\_\_\_\_  
TELEFON \_\_\_\_\_



# LUFT UND LICHT

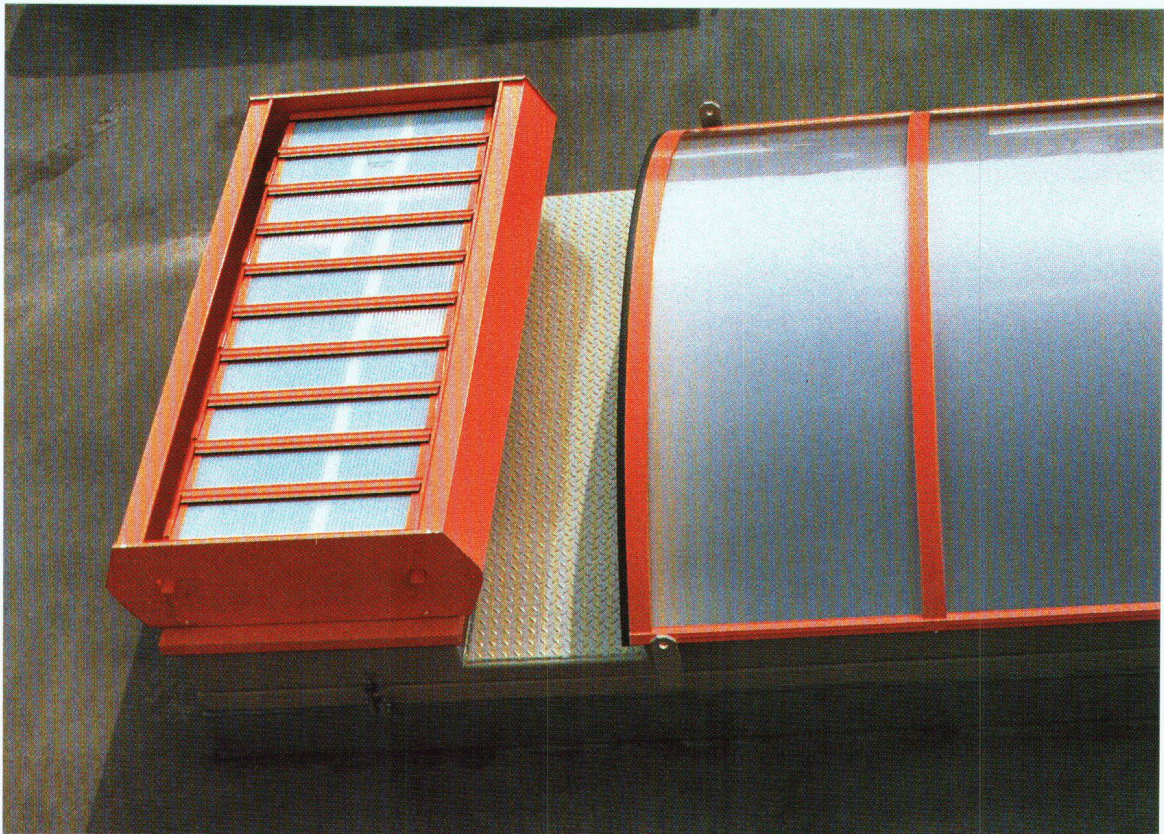

WA Laifer, 8160 Bülach

## GEHÖREN ZUSAMMEN.

Scherrer bringt jetzt Transparenz in die Lüftungstechnik, mit Mehrzweck-Lüftungssystemen und Rauchabzügen. Weil frische Luft und optimale Ausleuchtung mit Tageslicht die Funktionalität eines

Gebäudes in hohem Masse mitbestimmen. Und übrigens lassen sich diese Elemente sehr attraktiv in die Gebäudegestaltung mit einbeziehen.

### TAGESLICHT-, LÜFTUNGS- UND RAUCHABZUGS- SYSTEME



Jakob Scherrer Söhne AG  
Allmendstrasse 7 8059 Zürich 2  
Telefon 01 202 79 80  
Telefax 01 202 79 90  
Bau- und Apparatespenglerei  
CUPOLUX-Lichtkuppeln -Lichtbänder  
Statische Entlüfter Bleipresswerk

# KNAUF FIREBOARD



## Lässt nichts anbrennen!

Das KNAUF Fireboard-System bringt Sicherheit. Die nichtbrennbare Gipsbauplatte mit der Brandkennziffer (BKZ) 6.3, ist die kostengünstige und vielseitige Lösung für einen sicheren, vorbeugenden Brandschutz beim Innenausbau. Mit KNAUF Fireboard lassen sich bis zu 9 m hohe Wände errichten. Decken, Wände, Stützen, Träger, Lüftungs- und Kabelkanäle können nachträglich verkleidet werden.

Mit **KNAUF FIREBOARD** sind hochbrandbeständige Konstruktionen bis F 180 möglich.

# KNAUF

Knauf AG/SA, Schorenweg 9, 4144 Arlesheim  
Tel. 061/411 44 20, Fax 061/411 44 86

**DIE EUROPÄISCHE KRAFT AM BAU**

## Ihr persönlicher Torplaner



...schnell, sicher, langlebig? Sind das Ihre Anforderungen und Kriterien bei der Torwahl? Dann ist Dahinden + Rohner Ihr Partner für individuelle Lösungen bei Falt-, Schiebe-, Sektion-, Spezial- und Brandschutztores.

Interessiert? So rufen Sie uns an und bestellen das neue Torauswahl-Poster, oder vereinbaren Sie einen Termin mit unserem Aussendienstmann Emil Heusser.

ausschneiden, einsenden oder faxen



**Dahinden + Rohner  
Industrie TOR AG**

8320 Fehraltorf  
Allmendstrasse 11  
Telefon 01 955 00 22  
Telefax 01 955 00 87

# Wenn Hygiene und Funktionalität im Baubeschrieb verlangt werden - Franke Objekte aus erstklassigem Chromnickelstahl.

■■■ Mit professioneller Unterstützung, Beratung, Planung, Ausführung und Service durch die Franke-Spezialisten, sind Sie mit Ihrem Projekt erfolgreich.

Franke AG  
4663 Aarburg

Tel. 062-43 31 31  
Fax 062-41 55 79

**FRANKE**

Einrichtungen

■ Technik    ■ Qualität    ■ Design