

Zeitschrift: Schweizer Ingenieur und Architekt
Herausgeber: Verlags-AG der akademischen technischen Vereine
Band: 111 (1993)
Heft: 33/34

Werbung

Nutzungsbedingungen

Die ETH-Bibliothek ist die Anbieterin der digitalisierten Zeitschriften. Sie besitzt keine Urheberrechte an den Zeitschriften und ist nicht verantwortlich für deren Inhalte. Die Rechte liegen in der Regel bei den Herausgebern beziehungsweise den externen Rechteinhabern. [Siehe Rechtliche Hinweise.](#)

Conditions d'utilisation

L'ETH Library est le fournisseur des revues numérisées. Elle ne détient aucun droit d'auteur sur les revues et n'est pas responsable de leur contenu. En règle générale, les droits sont détenus par les éditeurs ou les détenteurs de droits externes. [Voir Informations légales.](#)

Terms of use

The ETH Library is the provider of the digitised journals. It does not own any copyrights to the journals and is not responsible for their content. The rights usually lie with the publishers or the external rights holders. [See Legal notice.](#)

Download PDF: 17.03.2025

ETH-Bibliothek Zürich, E-Periodica, <https://www.e-periodica.ch>

speedikon[®]

Look and feel

Einfache Bedienung

Günstiger Preis

Neu auch auf PC

Unser Angebot:
Speedikon Architekt
2D-Konstruktion
3D-Gebäudemodell
Schnitt / Perspektive
Plan- und Auftragsverwaltung

HP 715/33 Rechner,
16 MB RAM, 525 MB Disk,
2 GB Digital Audio Tape
(41 MIPS!)

zu nur **Fr. 49'750.-** exkl. WUST

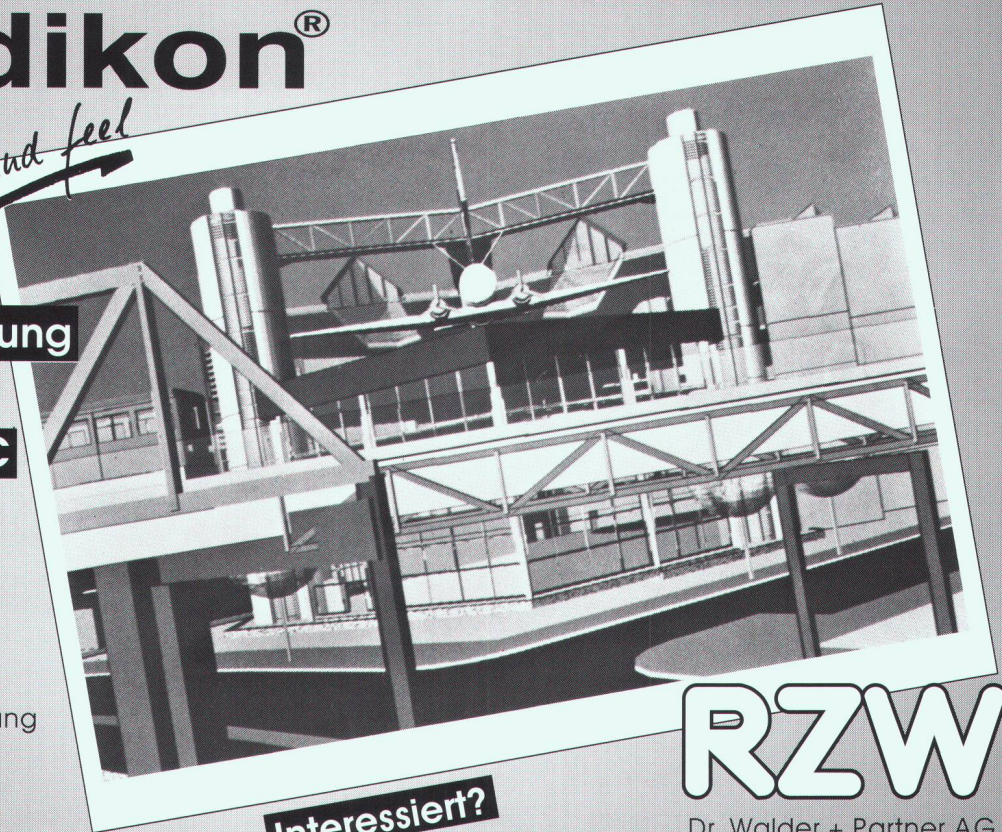

Interessiert?

Ausführliche Dokumentationen oder
Vorfürungen erhalten Sie beim

RZW

Dr. Walder + Partner AG
Tannackerstrasse 2
CH-3073 Gümligen
Tel. 031 951 21 24

ancoFix[®]- Endverankerungen

die wirtschaftliche Art, bei engen
Platzverhältnissen eine Verankerung zu
realisieren..

... ancoFix -Endverankerungen

- einfach, sicher, baustellengerecht -

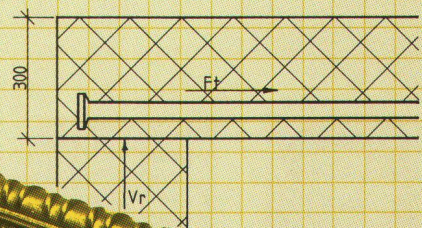
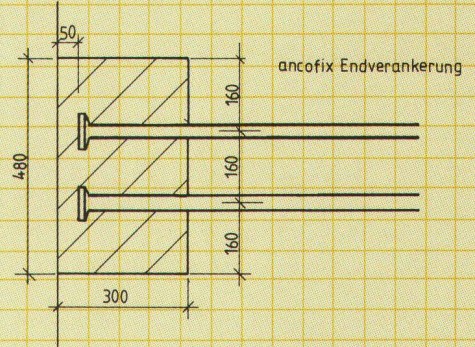

ancotech ag, Spezialbewehrungen
Wehntalerstrasse 9
CH-8165 Schöflisdorf
Tel: 01/856'16'66 Fax: 01/856'17'50

Die Schweizer Hochschul-Ingenieure und -Architekten

lückenlos!

Die Schweizer Hochschul-Ingenieure und -Architekten zählen zu den Top-Entscheidern in der gesamten Bauwirtschaft, in den Planungsbüros und -ämtern und in der Industrie.

Mit «Schweizer Ingenieur und Architekt» in der deutschen und «Ingénieurs et architectes suisses» in der Westschweiz sprechen Sie diese Elite lückenlos an!

46 deutsche und 24 französische Ausgaben sowie ein vielfältiger Themenplan erlauben eine gezielte Platzierung Ihrer Anzeige im optimalen Umfeld.

Wir beraten Sie gerne!



Die offiziellen Fachzeitschriften des Schweizerischen Ingenieur- und Architektenvereins SIA, der Gesellschaft ehemaliger Studierender der ETH/GEP und des Schweizerischen Verbandes Beratender Ingenieure ASIC.

IVA

IVA AG für internationale Werbung

Mühlebachstrasse 43
8032 Zürich
Telefon 01/251 24 50
Telefax 01/251 27 41

Rue Pré-du-Marché 23
1004 Lausanne
Téléphone 021/37 72 72
Téléphax 021/37 02 80

Interessieren Sie

Grossprojekte im Nationalstrassenbau?

Im Rahmen einer auftragsbedingten, längerfristig geplanten Expansion suche ich für ein renommiertes Ingenieurbüro in der Nordwestschweiz einen erfahrenen, kooperativen

Tiefbau-Ingenieur

als verantwortlichen Objektleiter

- Das Aufgabengebiet umfasst die ganze Palette konzeptioneller und ausführender Ingenieurarbeit vom Vorprojekt mit Variantenstudien bis zur Bauvollendung, inklusive aller Qualitätssicherungsfragen.
- In dieser anspruchsvollen Kaderposition sind Sie als Stellvertreter des Gesamtleiters verantwortlich für die Führung Ihres Teams in der Projektierung und Bauleitung (ca. 5-7 Mitarbeiter).
- Dabei kommen Ihre planerischen Fähigkeiten, Ihre Führungserfahrung als Projektleiter, aber auch Ihre mehrjährige erfolgreiche Ingenieurpraxis in den Bereichen Grundbau, Spezialtiefbau und aus dem konstruktiven Ingenieurbau voll zum Tragen.

Ich empfehle Ihnen, für eine Vorabklärung mit mir telefonisch Kontakt aufzunehmen oder Ihre schriftliche Bewerbung an meine Adresse in Aarau zu senden. Diskretion gehört zu unserem Auftrag.

Herbert Fend, Ing. HTL, Industrie + Technik
MANPOWER KaderKarriere, Kasernenstrasse 26
5001 Aarau/Tel. 064 23 14 14

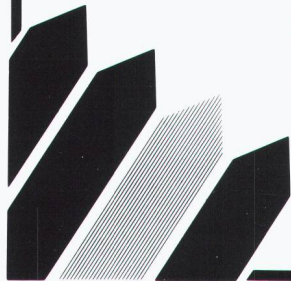

KaderKarriere
Ein Geschäftsbereich der Manpower für Kadersuche

Zürich • Zug • Aarau • Lausanne • Genf



BAU- UND UMWELTSCHUTZDIREKTION DES KANTONS BASEL-LANDSCHAFT

Unter dem Vorbehalt, dass der Kantonswechsel des Laufentals per 1. Januar 1994 zustande kommen wird, suchen wir für das Tiefbauamt als zukünftige/n Strassenverwalter/in des Kreises 4 per 1. Januar 1994 eine/n

Bauingenieur/in HTL, Fachrichtung Tiefbau

Die Position untersteht direkt dem Kantonalen Strasseninspektor; sie ist vielseitig, interessant und mit weitgehender Eigenverantwortung ausgestattet.

Als Strassenverwalter/in des Kreises 4 führen Sie ein Team von 10 Personen und leiten den betrieblichen Unterhalt sowie die Planung, Projektierung, Koordination und Ausführung von Erhaltungsmassnahmen für rund 70 Kilometer Kantonsstrassen.

Wir denken an eine fachlich und menschlich überzeugende Führungskraft, die neben der Ausbildung als Ingenieur/in HTL eine mehrjährige Berufserfahrung mitbringt, vorzugsweise in Projektierung und Bau von Strassen. Wir erwarten ausserdem Verhandlungsgeschick, gute schriftliche Ausdrucksfähigkeit sowie EDV-Kenntnisse.

Die Wahl erfolgt unter dem Vorbehalt, dass der Kantonswechsel des Laufentals per 1. Januar 1994 zustande kommen wird. Für weitere Informationen steht Ihnen Ch. Scholer, Strasseninspektor (Telefon 925 54 61) oder E. Gächter, Kaufm. Adjunkt (Telefon 925 54 81) gerne zur Verfügung.

Ihre Bewerbung mit den üblichen Unterlagen richten Sie bitte bis 3. September 1993 an das Kantonale Personalamt, Rheinstr. 24, 4410 Liestal. Von Vorteil ist es (weil es Ihnen und uns die Arbeit erleichtert), wenn Sie Ihre Bewerbung auf unserem Bewerbungsbogen einreichen. Das Personalamt (Telefon 925 52 32) stellt Ihnen gerne einen Bewerbungsbogen zu. (Kennziffer: 93 0115)

g-10790



Technische Forschungs- und Beratungsstelle
der Schweizerischen Zementindustrie
Lindenstrasse 10, 5103 Wildegg

Für die Mitarbeit in einem Forschungsprojekt suchen wir einen

dipl. Bauingenieur ETH

mit ausgeprägtem Interesse an Fragen der
Betontechnologie sowie Hydraulik.

Ihr Profil

Praxisorientierte, teamfähige jüngere Persönlichkeit mit Sinn und Interesse an wissenschaftlicher Tätigkeit. Berufserfahrung erwünscht.

Ihre Funktion

Ein Forschungsprojekt mitbearbeiten, welches sowohl im Gebiet der Betontechnologie als auch der Hydraulik (Schwerpunkt Wasserkraftanlagen) liegt.

Unser Angebot

Wir bieten Ihnen ab sofort (Einsatzdauer vorerst auf Projekt begrenzt, voraussichtlich 3 Jahre) eine Herausforderung in einem zukunftsorientierten Forschungsbereich, Freiraum und Selbständigkeit in einem kleinen Team.

Auskunft

Herr Ernst Honegger freut sich auf Ihre mit den üblichen Unterlagen und dem Vermerk «Persönlich» versehene Bewerbung oder erteilt Ihnen gerne weitere Auskunft (Telefon 064/57 72 72).

Auf dem Weg zum vielseitigen Projektleiter:

Mein Auftraggeber ist als erfolgreiches Ingenieurbüro im Kanton Solothurn unter anderem auch in den Gebieten der Raum- und Verkehrsplanung und der kommunalen Infrastrukturplanung tätig. Zur Ergänzung des Planungsteams suchen wir einen initiativen

Tiefbau-Ingenieur

mit Nachdiplomstudium Raumplanung

- Als Projektmitarbeiter und rechte Hand des verantwortlichen Projektleiters bearbeiten Sie Aufgaben in der Raumplanung sowie in der Projektierung und Realisierung kommunaler Erschliessungsanlagen.
- Idealerweise bringen Sie bereits einige Jahre Erfahrung aus dem kommunalen Tiefbau mit und kennen die kommunale Raumplanung in Theorie und Praxis.
- Einem jüngeren Ingenieur mit der entsprechenden Ausbildung wird die interessante Gelegenheit geboten, von der Erfahrung bewährter Projektleiter zu profitieren und sich in diese vielseitigen Aufgaben einzuarbeiten.

Ich freue mich auf Ihre telefonische oder schriftliche Kontaktaufnahme über unser Büro in Aarau und orientiere Sie gerne über weitere Einzelheiten. Diskretion ist selbstverständlich.

Herbert Fend, Ing. HTL, Industrie + Technik
MANPOWER KaderKarriere, Kasernenstrasse 26
5001 Aarau/Tel. 064 23 14 14



KaderKarriere

Ein Geschäftsbereich der Manpower für Kadersuche

Zürich • Zug • Aarau • Lausanne • Genf



Unser Auftraggeber, ein kleines, äusserst attraktives Technisches Büro im Grossraum Aargau/Luzern, sucht für die Geschäftsübergabe in 3 bis 5 Jahren (mit interessantem Finanzierungsmodell) den dynamischen

Bauingenieur HTL

als Stellvertreter und Nachfolger des Geschäftsführers

Ihr Aufgabengebiet umfasst

- selbständiges Bearbeiten von Baugesuchen (Bauverwaltung/Baukontrolle)
- Verhandeln mit Bauherren, Architekten und Behörden
- Planen und Ausführen von Tiefbauprojekten (Umwelttechnik)

Die Anforderungen beinhalten

- eine abgeschlossene Ausbildung als Bauingenieur HTL
- Fachrichtung/Praxis allgemeiner Tiefbau und konstruktiver Hochbau
- Erfahrung in der Baurechtspraxis
- kommunikativ mit perfektem sprachlichem Ausdruck (deutsch)

Der beauftragte Berater, Herr Hans Vögeli, gibt Ihnen gerne weitere Auskünfte. Er erwartet Ihre Bewerbung mit Foto. Unterlagen werden absolut diskret behandelt und nur mit ausdrücklichem Einverständnis weitergegeben.

Ihr Spezialist für Personal-, Management- und Out-Placement-Fragen:

INTERNATIONAL
BDO

Visura Personalberatung
5000 Aarau, Entfelderstrasse 5, Tel. 064/25 55 66

GIA

Beratende Ingenieure und Architekten

Als Generalplaner (nicht Unternehmer) realisieren wir seit 25 Jahren anspruchsvolle, installationsintensive Bauten in den Bereichen Industrie (z.B. Textilindustrie), Verwaltung und Gewerbe.

Im Rahmen einer Nachfolgeregelung suchen wir einen

Bauingenieur ETH/HTL

Seine Aufgabe umfasst die ingenieurmässige Betreuung der Projekte, statische Berechnungen, Überwachung der Erstellung von Ingenieurplänen, enge Zusammenarbeit mit unserer Planungsabteilung bezüglich Optimierung von Baukonstruktionen usw.

Wir stellen uns eine Persönlichkeit mit grosser Erfahrung in Statik und Konstruktion vor, die in enger Zusammenarbeit mit unseren Architekten und Fachingenieuren von Anfang an massgebend bei der Planung mitwirkt.

EDV- und CAD-Systeme sind vorhanden.

Es handelt sich um eine weitgehend selbständige Position mit sehr interessanten Zukunftsperspektiven.

Interessenten bitten wir, eine handschriftliche Kurzofterte mit den üblichen Unterlagen zu richten an:

GIA AG, Beratende Ingenieure und Architekten
Sägestrasse 9, 8640 Rapperswil

Tel. 055 / 27 56 44

WANTED:

leistungsfähige(r), innovative(r)

Architekt/-in

aus dem Raum Solothurn – Oberaargau – Bern

für die Planung und Realisierung meines EFH auf bestehender Parzelle am Jurasüdfuss (Hanglage, Panoramiasicht). Erfahrungen bzgl. Einsatz neuer Technologien werden vorausgesetzt.

Bewerbungen mit Referenzbeispielen werden gerne entgegenommen unter Chiffre SIA 1818 an IVA AG, Postfach, 8032 Zürich.



ÉCOLE POLYTECHNIQUE
FÉDÉRALE DE LAUSANNE

cherche
pour son **LABORATOIRE DE GEOLOGIE
JEUNE GEOLOGUE,
GEOTECHNICIEN ou GEOCHIMISTE**

pour collaborer en qualité d'adjoint de direction au Cycle postgrade en géologie appliquée à l'ingénierie et à l'environnement.
Renseignements complémentaires: M. le Prof. A. Parriaux, tél. 021/693/23 52

Les offres de services accompagnées d'un curriculum vitae, des copies de certificats ainsi que d'un descriptif de travaux réalisés seront adressées au Service du personnel de l'EPFL, Pavillon C-Ecublens, 1015 Lausanne.

Sie sind eine ausgewiesene Fachkraft im Bereich Siedlungsentswässerung und Konstruktivem Tiefbau und verfügen über CAD-Kenntnisse. Ihre Erfahrung können Sie dementsprechend in einem kleinem Team als

TIEFBAUZEICHNER/IN

einbringen.

Wir sind ein mittleres Ingenieurbüro und bearbeiten anspruchsvolle Projekte im Siedlungswasserbau, Kläranlagen usw. und im allg. Tiefbau.

Fühlen Sie sich angesprochen? Herr Dr. Porta freut sich über Ihren Anruf (Tel. 056 / 41 88 51) oder Ihre schriftliche Bewerbung mit den üblichen Unterlagen.

WALTER + PORTA dipl. Ing. ETH/SIA
Neumarkt 1 5200 Brugg

Ein im Industriebau und im kostengünstigen Wohnungsbau tätiges, junges, kreatives Team unter erfahrener Leitung sucht zur Ergänzung:

Zeichner-Konstrukteur, evtl. HBZ, eher aber Stahl- oder Metallbauzeichner mit konstruktivem Flair und Interesse an unkonventionellen Bausystem-Entwicklungen. Etwas Berufserfahrung im Hochbau nützlich, aber nicht Bedingung. Eintritt 1.9. 1993, Salär Fr. 40 000.- bis Fr. 60 000.- p.a.

Bauleiter, Verantwortung von Devis bis Abrechnung, Einsatz auf Montagebau-Baustelle Zürich-Nord. Kandidat mit Ausbildung als Polier, Montageleiter Stahlbau oder Zimmermann wäre die Idealbesetzung der Stelle; Alter 30- bis 40-jährig, Salär ab Fr. 50 000.-. Eintritt nach Vereinbarung, frühestens jedoch 1. 10. 1993.

Offerten mit den üblichen Unterlagen (kurzgefasster Lebenslauf, Photo, Arbeitsprobe, Zeugniskopien) an Chiffre SIA 1799, IVA AG, Postfach, 8032 Zürich

Kanton Aargau (Seetal/Wynental)

Bau-Ing. / Statiker

Wir suchen per März/Mai 1994 einen erfahrenen Statiker (ca. 30 bis 45 Jahre alt), der den Sektor konstruktiver Hochbau betreut. Eine Beteiligung als Partner ist vorgesehen.

Offerten unter Chiffre SIA 1806 an IVA AG, Postfach, 8032 Zürich

Stellengesuche

Gesucht werden

Bauingenieure mit Praxis

Doch wo wird jungen, motivierten Absolventen der Ingenieurschule Rapperswil die Chance geboten, Praxis zu erwerben?

Wir schliessen unser Studium im November im konstruktiven Ingenieurbau ab und freuen uns auf die Praxis bei Ihnen.

Angebote an:

Marcel Peter, Neue Jonastr. 47, 8640 Rapperswil

Dipl. Forstingenieur ETH/SIA

44-jährig, mit zusätzlicher Erfahrung in Orts-, Quartier- und Landschaftsplanung sowie in Umweltverträglichkeitsuntersuchungen in ungekündigter Stellung sucht neuen Wirkungskreis.

Zuschriften unter Chiffre SIA 1812 an IVA AG, Postfach, 8032 Zürich

Dipl. Bauingenieur ETH

Dr. sc. techn. (42), sucht neue Herausforderung durch unkonventionelle Aufgaben an ausbaufähiger Stelle in der Nordostschweiz. Langjährige, vielseitige Berufserfahrung im In- und Ausland auf den Gebieten konstruktiver Ingenieurbau, Spezialbemessungen, interdisziplinäre Aufgaben und Studien.

Kontaktaufnahme unter Chiffre SIA 1817, IVA AG, Postfach, 8032 Zürich.

Architekt HTL

33 J., gelernter HBZ/Maurer, mehrjährige Erfahrung in Projektierung, Ausführung, Bau- und Projektleitung, sucht neue, anspruchsvolle Herausforderung im Raume AG, LU, SO, ZG, ZH.

Zuschriften unter Chiffre SIA 1815 an IVA AG, Postfach, 8032 Zürich.

Dipl. Architekt ETH

sehr guter Darsteller mit Projektierungs- (Vorprojekte und Baueingabe) und Wettbewerbserfahrung (Wohn- und Alterssiedlungen, Dorf-, Kultur- und Gemeindezentren, Schulen, Kranken-, Werk- und Altersheime, Behindertenzentren mit Werkstätten, Banken, Geschäftshäuser, Waffenplätze, Industriebauten) – über 30 Preise (Weiterarbeitungen) – übernimmt freie Mitarbeit.

Kontaktaufnahme unter Chiffre SIA 1816 an IVA AG, Postfach, 8032 Zürich.

Dipl. Bauingenieur ETH

Generalist mit fünfzehnjähriger Erfahrung im konstruktiven Ingenieurbau, Projektleitung, Risikostudien, mit Interesse für Bauphysik, Umweltfragen und Bauwerksanierung, sucht vielseitige Stelle in Ingenieurbüro oder bei institutionellem Bauherrn.

Kontaktaufnahme unter Chiffre SIA 1822, IVA AG, Postfach, 8032 Zürich

Erfolgreich im Stellenmarkt –

Ein Inserat im
«Schweizer Ingenieur und Architekt»

Wo es um die Substanzerhaltung von Beton geht, bleiben wir nicht an der Oberfläche.

Münchhaldenstrasse 33, 8008 Zürich, Telefon 01-381 13 12, Fax 01-381 13 23



Diverses

WEKAwegweisend.

WEKA Verlag AG

Als Architekt und Ingenieur sind Sie heute nicht mehr nur ein Planer, sondern auch Koordinator und Bauleiter. Wir, ein etabliertes Verlagsunternehmen für praxisorientierte Baufachinformationen, kennen die Probleme, welche mit dieser Mehrfachfunktion auftreten, und entwickeln zurzeit neue Praxishandbücher zu den Spezialgebieten «Bauleitung und Projektmanagement». In Ihrer beruflichen Tätigkeit befassen Sie sich hauptsächlich mit Bauleitungsaufgaben. Zudem haben Sie ein publizistisches Flair. Für die Erstellung der Inhaltskonzeption (gegen Honorar) suchen wir Kontakt mit Praktikern. Wenn Sie mehr über uns und das Projekt erfahren möchten, wenden Sie sich für ein erstes Gespräch an Roger Umbricht, Product Manager, Telefon 01/432 84 32. Er freut sich auf Ihren Anruf.

Erfolgreiches Unternehmen, in der Baubranche tätig (Architekturbüro), sucht

PARTNER

Langfristiger Auftragsbestand ist vorhanden. (Keine Sanierung.) Absolute Diskretion ist selbstverständlich. Offerten unter Chiffre O 005-64074, an Publicitas, Postfach 7621, 3001 Bern 1

Wir suchen Kontakt zu einem erfahrenen

Umweltschutz-Berater

Er sollte uns bei der generellen Planung für ein Zukunftsland im Balkanraum tatkräftig unterstützen und beraten können.

Bitte senden Sie Ihre kurze Bewerbung an IVA AG, Chiffre SIA 1813, Postfach, 8032 Zürich

Kleines, leistungsfähiges INGENIEURBÜRO

hilft bei Engpässen und kann noch Aufträge für Statik, EDV und Konstruktion auf allen Fachgebieten übernehmen. Prompt, zuverlässig und vor allem zu preisgünstigen Konditionen. Anfragen unter Chiffre SIA 1814 an IVA AG, Postfach, 8032 Zürich.

Zu vermieten: 90 m² Bürofläche an der

Bahnhofstrasse Zürich

Dachgeschoss-Atelier mit Lift, in Altbau. Teilweise gemeinsame Infrastruktur mit Architekt. Mietzins Fr. 2200.-/Monat, inkl. NK. Offerten bitte unter Chiffre SIA 1819 an IVA AG, Postfach, 8032 Zürich

Stellen- und Gelegenheits-Anzeigen

Tarif 1993

Ermässigtter Preis für Stellengesuche

Stellenangebote und Ausschreibungen

1/1-Seite	185x260 mm	Fr. 1950.-	1/6-Seite	90x84 mm	1/12-Seite	90x40 mm	Fr. 190.-	
1/2-Seite	90x260 mm			185x40 mm	Fr. 415.-			
	185x128 mm	Fr. 1030.-						
			1/8-Seite	90x62 mm	1/16-Seite	90x29 mm	Fr. 140.-	
1/3-Seite	90x172 mm	Fr. 710.-		185x29 mm	Fr. 320.-			
1/4-Seite	90x128 mm							
	185x 62 mm	Fr. 540.-	1/12-Seite	90x40 mm	Fr. 230.-	1/24-Seite	90x21 mm	Fr. 110.-

Chiffregebühr Fr. 10.-, Ausland Fr. 20.-

Anzeigenschluss: Mittwoch der Vorwoche, 10 Uhr

IVA AG für internationale Werbung

8032 Zürich, Mühlebachstrasse 43
Telefon 01/251 24 50, Telefax 01/251 27 41, PC 80-32735
Filiale:
1004 Lausanne, Pré-du-Marché 23, Telefon 021/37 72 72

JORDAHL®

Ankerschienen

Lieferbar mit verschiedenen Anker-typen oder glatt, ohne Anker für den Stahlbau, aus Stahl oder nichtrostendem Edelstahl.

Zum Beispiel Ankerschienen JTA oder neu Ankerschienen JTA-R mit aufgestauchten Rundstahlankern.

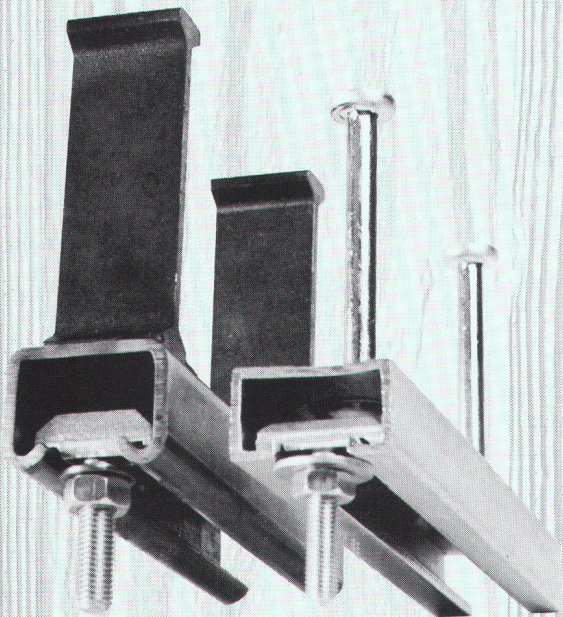

Dort, wo es auf die Sicherheit ankommt.

ANKABA

ANKABA
Ankerteknik + Bauhandel AG
Brandbachstrasse 6
CH-8305 Dietlikon
Telefon 01/833 32 33
+ 833 29 33
Telefax 01/833 34 75

JORDAHL
RAPIDBAT-SCHALROHRE
SCHALUNGZUBEHÖR
PRO BETON

Wer macht was?

Abdichtungen

Starr im Dünn-schichtverfahren
BAUSCHUTZ AG RASCOR-Systemtechnik
8048 Zürich, Bristenstr. 10, Tel. 01/432 11 30
BENZ AG, Kunstharzbeläge und
Bautenschutz, Bändlistr. 31, 8064 Zürich
Tel. 01/432 50 24, Fax 01/432 28 60
BAUPLUS c/o DIENER AG
Asylstr. 77, 8030 Zürich, 01/252 55 34
RENESCO AG, Wiesackerstrasse 89
8105 Regensdorf, Tel. 01/842 33 55
Fax 01/840 36 08
REPROJET AG, 8008 Zürich
Zollikerstrasse 41, Tel. 01/381 30 60,
Fax 01/382 33 43
Lachen, Tel. 055/63 46 00,
Fax 055/63 54 77
Untervaz - St.Gallen - Liestal

Angewandte Klimatologie/Meteorologie

Umweltüberwachung/Lufthygiene/
Geoinformatik
METEOTEST, Tel. 031/23 74 17
Fabrikstrasse 29, 3012 Bern

Akustik

IMHOF AKUSTIK AG
Ingenieurbüro für Akustik
9043 Trogen, Tel. 071/94 31 11
4242 Laufen, Tel. 061/761 21 51

Architekturmodelle

ATELIER 7, M. Fricker
Klosbachstrasse 123, Tel. 01/261 92 67
BEATRICE BROCKER Modellbau
9000 St.Gallen, Tel. 071/24 75 33
LÜCHINGER Modellbau
9113 Degersheim, Tel. 071/54 15 22
SCHALK MODELLBAU AG
8050 Zürich, Tel. 01/302 64 11
5430 Wettingen, Tel. 056/27 10 80
SCHNÜRIGER Modellbau, 8953 Dietikon
Moosmattstr. 16, Tel. 01/740 27 57
VONLANTHEN MODELLBAU
9500 Wil, Tel. 073/22 65 38
MODELLBAU ZABOROWSKY
Inhaber D. Raffainer
Neumarkt 10, 8001 Zürich, 01/252 22 16

Archiv-Anlagen

Montagen und Demontagen
ide-AG, 5400 Baden
Tel./Fax 056/22 44 82

Asbestentfernung Altlastensanierung

CEI (Suisse) SA, 6934 Bioggio
Centro Nord-Sud, v. Campagna
Tel. 091/50 60 44, Fax 091/50 60 47
REICHENBERGER AG, 6038 Gisikon
Reuss-Strasse 9, Tel. 041/91 02 22

Bauakustik

ISO/CONSULT/AG, 8630 Rüti ZH
Tel. 055/31 80 00, Fax 055/31 81 17

Baugrundberatung

GEOCONTROL AG, Geotechnik
Dachwasserversicherungen, Sondierungen,
8006 Zürich, Tel. 01/362 18 74
6210 Sursee, Tel. 045/21 80 50

Baugrunduntersuchungen

BBL Baulaboratorium AG
4132 Muttenz/Basel, Tel. 061/61 33 14
CSD COLOMBI SCHMUTZ DORTHE AG
3007 Bern, Tel. 031/26 30 10
5000 Aarau, Tel. 064/24 66 22
4410 Liestal, Tel. 061/921 24 28
6010 Kriens, Tel. 041/41 16 07
2900 Porrentruy, Tel. 066/66 58 58
8158 Regensberg, Tel. 01/853 02 57
CSD INGÉNIEURS CONSEILS SA
1052 Le Monts-Lausanne, 021/37 12 41
1700 Fribourg, Tel. 037/22 76 66
1950 Sion, Tel. 027/22 60 76
1201 Genève, Tel. 022/340 04 04

GEOTEST AG
(s. Geologie - Geotechnik - Geophysik)

K + S KIEFER + STUDER AG
Geotechniker SIA/ASIC, 4153 Reinach BL,
Tel. 061/711 94 76, Fax 061/711 96 34

LOCHER GEOTECHNIK
(s. Geologie - Geotechnik - Geophysik)

Bauinspektion

ELEKTROWATT
INGENIEURUNTERNEHMUNG AG
Zustandsanalysen Hoch- und Tiefbau, Po-
tentialmessung, Thermographie, Georadar,
Erschütterungsmessung, Endoskopie, Ultra-
schall, Bauphysik.
Instandsetzungskonzepte, Materialtechno-
logie, Qualitätssicherung, Bauleitung.
Zürich: Tel. 01/385 28 66
Fax 01/385 30 13
Bern: Tel. 031/42 44 00,
Fax 031/42 49 50
Luzern: Tel. 041/22 12 55,
Fax 041/22 71 20
Sitten: Tel. 027/22 26 37,
Fax 027/22 24 95
Chur: Tel. 081/22 85 41,
Fax 081/22 40 86
Lugano: Tel. 091/55 06 19,
Fax 091/54 79 62

Bauliche Erneuerung, Materialtechnologie, Bauwerksicherheit

WOLFSEHER UND PARTNER AG,
8134 Adliswil, Beratende Bauingenieure
und Materialtechnologen, Technologie-
Zentrum, Webereistrasse 68,
Tel. 01/709 15 15, Fax 709 15 50

Bauphysik

KOPITSIS BAUPHYSIK
M. Sc. dipl. Bauphysiker SIA
5610 Wohlen, Tel. 057/22 55 15
EMMER PFENNINGER PARTNER AG
4142 Münchenstein, Weidenstr. 13
Tel. 061/411 03 03, Fax 061/411 90 71

Bauschäden und Expertisen

CONCRETAG (s. Bauwerkserhaltung)
LPM Baustoffprüfinstitut
Tannenweg 10, 5712 Beinwil am See
Tel. 064/71 55 64, Fax 064/71 55 55
TFB und Betonstrassen AG, Lindenstrasse
10, 5103 Wildegg, Tel. 064/57 72 72,
Fax 064/53 16 27

Bautrocknung/Winterbau- heizung

ROTH-KIPPE AG, 8055 Zürich
Gutstrasse 12, Tel. 01/461 11 55

Bauwerkserhaltung

CONCRETAG
Beratende Ingenieure und Architekten
Produkteunabhängige Beratung
und Expertisen, Zustandsanalysen,
Unterhaltskonzepte, Sanierungsvorschläge,
Laboruntersuchungen, Qualitätssicherung
8052 Zürich, Schaffhauserstrasse 473
Tel. 01/302 11 33, Fax 01/302 12 50
HELBLING INGENIEURUNTERNEHMUNG AG
Hohlstrasse 610, 8048 Zürich,
Tel. 01/432 47 17, Herr P. Gasser
Potentialmessungen, Zustandsanalysen, Korro-
sionsschutzberatung, Sanierungskonzepte, ka-
thodischer Korrosionsschutz

Beleuchtungssysteme

BEAT BUCHER AG, LICHT MIT KONZEPT
Konstanzerstr. 58, 8274 Tägerwilen
Tel. 072/69 16 16, Fax 072/69 26 42

Betonlabor

IMP Baute AG, Inst. für Mat.-Prüfung
Mittelgässli 205, 4617 Gunzgen SO
Tel. 062/46 20 46, Fax 062/46 19 31
VERSUCHSSTOLLEN HAGERBACH AG
7320 Sargans, Tel. 081/723 59 09
Fax 081/723 70 05

Betonlabor

TFB, Lindenstrasse 10, 5103 Wildegg
Tel. 064/57 72 72, Fax 064/53 16 27

Beton- und Naturstein-Untersuchungen

CONCRETAG (s. Bauwerkserhaltung)
CSD AG (s. Baugrunduntersuchungen)
GEOTEST AG (s. Geologie – Geotechnik – Geophysik)
LPM Baustoffprüfinstitut (s. Materialprüfung)

Betonbohren/Betonfräsen

BETONBRENN AG, Asylstrasse 77
8030 Zürich, Tel. 01/252 55 39
KUBO AG, Bohrunternehmung,
Berninastrasse 156, 8057 Zürich,
Tel. 01/312 67 77, Fax 01/312 67 90
SPALTENSTEIN HOCH + TIEFBAU AG
Schaffhauserstrasse 372, 8050 Zürich
Tel. 01/316 11 11

Betonsanierungen

BAUPLUS c/o DIENER AG
Asylstr. 77, 8030 Zürich, 01/252 55 34
BENZ AG, Kunstharzbeläge und
Bautenschutz, Bändlistr. 31, 8064 Zürich
Tel. 01/432 50 24, Fax 01/432 28 60
GREUTER BAUTECH AG
8128 Hochfelden, Langmattstrasse 8
Tel. 01/860 39 41, Fax 01/860 80 65
J.F. JOST BAU AG, Steinwiesenstr. 3
8952 Schlieren, Tel. 01/730 32 32
RENESCO AG, Wiesackerstrasse 89
8105 Regensdorf, Tel. 01/842 33 55
Fax 01/840 36 08
REPROJET AG, 8008 Zürich
Zollikerstrasse 41, Tel. 01/381 30 60,
Fax 01/382 33 43
Lachen, Tel. 055/63 46 00,
Fax 055/63 54 77
Untervaz – St.Gallen – Liestal
SPALTENSTEIN HOCH + TIEFBAU AG
Schaffhauserstrasse 372, 8050 Zürich
Tel. 01/316 11 11
TECTON-BAUTENSCHUTZ AG
5432 Neuenhof, Industriest. 4
Tel. 056/87 11 90, Fax 056/86 18 55
8038 Zürich, Tel. 01/482 20 40
6005 Luzern, Tel. 041/61 62 85
Fax 041/53 78 62

Bühnenbau/Theatertechnik

Beratung, Planung und Ausführung von
komplexen Bühneneinrichtungen
MAX EBERHARD AG Bühnenbau
8872 Weesen, Tel. 058/43 17 18

Brandabschottungen

R. MURI Feuerschutz-Konstruktionen AG
8805 Richterswil, Tel. 01 784 37 60
REICHENBERGER AG, 6038 Gisikon
Reuss-Strasse 9, Tel. 041/91 02 22

Brandschutzdämmungen

R. MURI Feuerschutz-Konstruktionen AG
8805 Richterswil, Tel. 01/784 37 60
SCHNEIDER DÄMMTECHNIK AG
8401 Winterthur, Im Hölderli 26
Tel. 052/235 21 21, Fax 052/232 68 14

Brandschutzkonzepte/ Brandschutzpläne

GEILINGER AG, PF 988, 8401 Winterthur
Tel. 052/234 11 11

CAAD MAS Medusa Archi- tektur System

Ein Muss für den praxisorientierten Archi-
tekten. Verlangen Sie eine unverbindliche
Demo. • Beratung • Verkauf • Schulung
• Service • Hotline Tel. 01/202 85 05,
Fax 01/202 85 06
Krattinger & Meyer, Architektur & Planung AG
Rüdigerstr. 10, 8045 Zürich

CADD POINT LINE

Das komplette Schweizer CAD System für
Architektur und Innenausbau. 2D • 3D/
SOLIDS • PAINT • RenderMan • Animation
mit Videoausgabe • Beratung • Schulung •
Gesamtlösung • Point Line AG, 5402
Baden, Tel. 056/20 14 60

CAAD acadGraph – der Standard

Das neue Handwerkszeug des modernen
Architekten und Baufachmannes. Über
1300 Versionen sind allein im deutschspr-
achigen Raum im Einsatz. Schnupperkurse,
Beratung, Installation, Schulung, Hot-Line,
Service und Projektunterstützung, alles aus
einem Hause: acadGraph CADstudio AG
Schneckerstrasse 4, 4414 Füllinsdorf/BL
Tel. 061/901 505 56, Fax 061/901 40 20

CAD

RasterCAD GTX, die intelligente Lösung,
um bestehende Zeichnungen mit CAD zu
bearbeiten. Scannen, Vektorisieren,
Archivieren. Plotservice per Disketten/
Modem. Beratung. ASCAD AG,
3550 Langnau
Tel. 035/2 56 57, Fax 035/2 59 48

CAD Allplan/Allplot

Integrierte Lösungen für das Bauwesen
CAD-Schule, EDV-Dienstleistungen
CDS Bausoftware AG, 9435 Heerbrugg
Tel. 071/72 66 75, Fax 071/72 71 75
Software-Partner von Fides Informatik

CAD/Bauadministration auf Apple Macintosh – ArchiCAD – Mac&Bau

ArchiCAD/topCAD/Mac&Bau für integrale
Bauplanung. Gerne beraten wir Sie unver-
bindlich.
IDC AG, L. Desserich
Langensandstrasse 74, 6005 Luzern
Tel. 041/40 45 80, Fax 041/44 00 53

CAD und Bauadministration für das Bauwesen

Vom einfachen Devisierungsmodul bis zur
Elementmethode mit Verbindung zum CAD
HEINIGER & PARTNER AG
8620 Wetzikon, Hofstrasse 96A
Tel. 01/932 11 31

CAD-Bauadministration – Strassenbau-Statik für Archi- tekte und Bauingenieure

Modular aufgebaute Programmsysteme,
z.B. ALLPLAN/ALLPLOT. Hard- und Soft-
ware. Unverbindl. Beratung und Demo
auf Anfrage. Olivetti (Schweiz) AG, EDV
für den Bau, Industriestrasse 50, 8304
Wallisellen
Tel. 01/839 15 11, Fax 01/831 04 46

CAD für Bauwesen

ARIGER, MARTY & ZWICKY AG
Lenzbühlstr. 2, 8370 Sirmach
Tel. 073/26 10 81
«Aus der Praxis – für die Praxis»
Devisierung, Baukostenkontrolle –
CAD-Lösung – die integrierte Lösung

CAD für Bauingenieure und Architekten

cadwork informatik AG
4051 Basel, Tel. 061/271 92 80,
Fax 061/271 45 80

CAD für Ingenieure und Architekten

WIESER BAUINFORMATIK AG
Rorschacherstr. 21, 9000 St.Gallen
Tel. 071/25 84 54, Fax 071/25 11 95
Branchenspezifische Lösungen für Hoch-
und Tiefbau

CAD: Messerli CAD/EKP

Integriertes CAD/CAE auf HP-Workstations,
für die Planung im Bauwesen. Branchen-
spezifische und übergreifende Software für
Architektur und Haustechnik, Bauadmini-
stration. Elementkostenplanung unter MS-
Windows, mit Verknüpfung zum Messerli
CAD. Ihr EDV Partner im Bauwesen mit
4000 Installationen in der Schweiz.
ROLAND MESSERLI AG Informatik,
8957 Spreitenbach, 3011 Bern.
Tel. 056/70 12 55, Fax 056/71 61 73

CAD-MOSS: Die Software für den Tiefbau

PI-SYSTEMS AG
Witikonstr. 265, 8053 Zürich,
Tel. 01/382 30 75, Fax 01/382 30 76

CAD PARAGON

Professionelle CAD-Software für Architekten
KASPAR HUBER, Architekt HTL
8184 Bachenbühlach, Tel. 01/860 83 83,
Fax 01/861 19 34

CAD Speedikon

Das integrierte CAD-System für die
Baubranche mit über 1000 Arbeitsplätzen
in der Schweiz
WALDER & TRÜEB INFORMATIK AG
Tannackerstr. 2, 3073 Gümligen
Tel. 031/951 21 24, Fax 031/951 81 06

CAD/STATIK/EDV für Bauingenieure

Programmsystem CAESAR, vollständige
EDV-Lösungen für das ganze Bauingenieur-
büro.
RONY DAHINDEN Ingenieure + Software
AG, 8370 Sirmach, Tel. 073/26 39 22

CAD vom Architekten

VIFIAN + ZUBERBÜHLER AG
Architekturbüro
8904 Aesch, Tel. 01/737 38 11
Seit 1985 vertrauen wir auf Autocad:
Heute über 500000 Installationen welt-
weit. Die meisten Schweizer Architekten
vertrauen uns. An einer unverbindlichen
Demo zeigen wir Ihnen warum.

Cheminée-Einsätze

RÜEGG CHEMINÉE AG
Schwäntemos 4, 8126 Zumikon,
Tel. 01/918 05 22, Fax 01/918 05 16

Dehnungsmessstreifen

Auf Armierung, Stangen, Stahlträger, Beton,
H. DIETRICH Messtechnik, Gerenstr. 12,
3065 Bolligen, Tel. 031/921 08 11,
Fax 921 55 23

EDV Branchenlösungen

CAD/STATIK/CRB
Bauadministration für Architekten und
Bauingenieure bei: UNIVERSE,
8953 Dietikon, Tel. 01/740 81 82

Entfeuchtung/Entfeuchter

ROTH-KIPPE AG, 8055 Zürich
Gutstrasse 12, Tel. 01/461 11 55

Erschütterungen/Messungen

AIR-LOC Schrepfer AG
Eigenheimstrasse 22
8700 Küsnacht ZH, Tel. 01/929 22 66,
Fax 01/929 22 52

CSD AG (s. Baugrunduntersuchungen)

EXPLOSIV CONSULT AG
8492 Wila, Tel. 052/45 17 78

GEFAS AG (s. Geologie – Geotechnik –
Geophysik)

GEOTEST AG
(s. Geologie – Geotechnik – Geophysik)
K+S P. KIEFER + R. STUDER AG
4153 Reinach BL, Tel. 061/711 94 76,
Fax 061/711 96 34

Fassadenplanung

EMMER PFENNINGER PARTNER AG
4142 Münchenstein, Weidenstr. 13
Tel. 061/411 03 03, Fax 061/411 90 71

Metallbau-Planung J.F. MEYER AG
6006 Luzern, Würzenbachstr. 17
Tel. 041/31 20 88, Fax 041/31 76 69

STADELMANN + ZOLLER ENGINEERING AG
Ackerstr. 43, 8610 Uster,
Tel. 01/941 09 97, Fax 01/941 09 96

Felslabor

VERSUCHSSTOLLEN HAGERBACH AG
7320 Sargans, Tel. 085/2 59 09

Frischbetonkontrollen

IMP Baustoff AG (s. Betonlabor)
LPM Baustoffprüfinstitut
(s. Materialprüfung)
TFB, Lindenstrasse 10, 5103 Wildegg
Tel. 064/57 72 72, Fax 064/53 16 27

Gebäudesimulation

Dyn. Simulation des therm. und energ.
Verhaltens mit DOE oder DECOS.
GEILINGER AG, Energie- und Umwelttechnik
Museumstrasse 3, Postfach 988
8401 Winterthur, Tel. 052/88 17 01

Geologie – Geotechnik – Geophysik

CSD AG (s. Baugrunduntersuchungen)
GEFAS AG, Hinterbüelstrasse 3
8307 Effretikon, Tel. 052/32 25 32
Bodenuntersuchungen (Georadar),
Erschütterungsmessungen, Sprengtechnik

GeoExpert ag
Bahnhofstrasse 35, 8603 Schwerzenbach
Tel. 01/825 62 82, Fax 01/825 62 83

GEOTEST AG
3052 Zollikofen, Tel. 031/911 01 82
9008 St. Gallen, Tel. 071/24 87 10
6048 Horw LU, Tel. 041/47 10 24
8955 Oetwil a.L., 4587 Aetingen SO
1700 Fribourg, 1033 Chesaux-s./L.
1915 Chamons VS

LOCHER GEOTECHNIK, Hans Georg Locher
Boden- und Felsmechanik, Baumaterialien,
Baumethoden, erdstatistische Berechnungen
PF, 3067 Boll, Tel. 031/839 66 72

Grundbautechnik

RL TERRAPROJECT AG ZUG
6300 Zug, Tel. 042/31 44 47

Holzschutzmittel

Dr. R. MAAG AG, 8157 Dielsdorf
Tel. 01/855 11 11
Color xex, Xerotin, Xylosan

Hydrodynamischer Betonabtrag

REPROJET AG, 8008 Zürich
Zollikerstrasse 41, Tel. 01/381 30 60,
Fax 01/382 33 43
Lachen, Tel. 055/63 46 00,
Fax 055/63 54 77
Untervaz – St.Gallen – Liestal

Injektionen

BAUSCHUTZ AG RASCOR-Systemtechnik
8048 Zürich, Bristenstr. 10, Tel. 01/432 11 30

BENZ AG, Kunstharzbeläge und
Bautenschutz, Bändlistr. 31, 8064 Zürich
Tel. 01/432 50 24, Fax 01/432 28 60

GREUTER BAUTECH AG
8128 Hochfelden, Langmattstrasse 8
Tel. 01/860 39 41, Fax 01/860 80 65

RENESCO AG, Wiesackerstrasse 89
8105 Regensdorf, Tel. 01/842 33 55
Fax 01/840 36 08

REPROJET AG, 8008 Zürich
Zollikerstrasse 41, Tel. 01/381 30 60,
Fax 01/382 33 43

Lachen, Tel. 055/63 46 00,
Fax 055/63 54 77
Untervaz – St.Gallen – Liestal

SPALTENSTEIN HOCH + TIEFBAU AG
Schaffhauserstrasse 372, 8050 Zürich
Tel. 01/316 11 11

TECTON-BAUTENSCHUTZ AG
5432 Neuenhof, Industriest. 4
Tel. 056/87 11 90, Fax 056/86 18 55
8038 Zürich, Tel. 01/482 20 40
6005 Luzern, Tel. 041/61 62 85
Fax 041/53 78 62

Isolierungen

SCHNEIDER DÄMMTECHNIK AG
8401 Winterthur, Im Hölderli 26
Tel. 052/235 21 21, Fax 052/232 68 14

Kanalisationen

CEI (Suisse) SA, 6934 Bioggio
Centro Nord-Sud, v. Campagna
Tel. 091/50 60 44, Fax 091/50 60 47

Kanal-Sanierungen

Käppeli, Bautenschutz & Umwelttechnik AG
6430 Schwyz, Tel. 043/21 11 71

Kathodischer Korrosions- schutz (KKS)

HELBING INGENIEURUNTERNEHMUNG AG
Hohlstrasse 610, 8048 Zürich
Tel. 01/432 47 17, Herr P. Gasser
kathodischer Korrosionsschutz für Stahlbeton-
bauten, erdverlegte und wasserberührte Ob-
jekte

Klebbewehrungen

BENZ AG, Kunstharzbeläge
und Bautenschutz
Bändlistr. 31, 8064 Zürich
Tel. 01/432 50 24

RENESCO AG, Wiesackerstrasse 89
8105 Regensdorf, Tel. 01/842 33 55
Fax 01/840 36 08

SPALTENSTEIN HOCH + TIEFBAU AG
Schaffhauserstrasse 372, 8050 Zürich
Tel. 01/316 11 11

STAHLTON AG
Riesbachstr. 57, 8034 Zürich,
Tel. 01/384 89 70, Fax 01/422 11 16

Wer macht was?

Küchen

POGGENPOHL bei Skane-Gripen Küchen (Schweiz) AG, Schachenhof 4, 6014 Littau, Tel. 041/57 46 46 Fax 041/57 44 30

Kunst am Bau

JAKOB SCHWARZ, SWB/GSMB A 8005 Zürich, Tel. 01/271 68 97

Ladenbau

Montagen und Demontagen ide-AG, 5400 Baden Tel./Fax 056/22 44 82

Lärmbekämpfung und Akustik

INGENIEURBÜRO MEYER & SCHALTEGGER AG 9000 St.Gallen, Singenbergstrasse 18, Tel. 071/23 78 08, Fax 071/22 39 42

Lärmexperten

SINUS ENGINEERING AG, 6010 Kriens Amlehstrasse 22, Tel. 041/41 79 19 Fax 041/42 28 41 Lärmbekämpfung und Akustik Beratung, Messung, Expertisen

Lärm- und Schwingungsexpertisen

SULZER-innotec, Fachstelle für Schwingungen und Akustik Postfach, 8401 Winterthur Tel. 052/81 21 23

Lärmschutz

SCHNEIDER DÄMMTECHNIK AG 8401 Winterthur, Tel. 052/235 21 21 Lärmbekämpfung und Akustik Beratung, Projektierung, Schallschutzanlagen, Messungen

SIEGFRIED KELLER AG, Wallisellen Lärmschutz, Büro und Lager: Industriestrasse 45, 8304 Wallisellen Tel. 01/839 65 50

Lüftungskanal: Reinigung und Wartung

CEI (Suisse) SA, 6934 Bioggio Centro Nord-Sud, v. Campagna Tel. 091/50 60 44, Fax 091/50 60 47

Materialprüfung

BBL BAULABORATORIUM AG 4132 Muttenz/Basel, Tel. 061/61 33 14 IMP Bautest AG (s. Strassenbaulabor)

LPM Baustoffprüfinstitut Tannenweg 10, 5712 Beinwil am See Tel. 064/71 55 64, Fax 064/71 55 55

Mauerentfeuchtungen

BAUSCHUTZ AG, RASCOR-Systemtechnik 8048 Zürich, Bristenstr.10, Tel. 01/432 11 30

BENZ AG, Kunstharzbeläge und Bautenschutz, Bändlistr. 31, 8064 Zürich Tel. 01/432 50 24, Fax 01/432 28 60

RENESCO AG, Wiesackerstrasse 89 8105 Regensdorf, Tel. 01/842 33 55 Fax 01/840 36 08

REPROJET AG, 8008 Zürich Zollikerstrasse 41, Tel. 01/381 30 60, Fax 01/382 33 43 Lachen, Tel. 055/63 46 00, Fax 055/63 54 77 Untervaz – St.Gallen – Liestal

TECTON-BAUTENSCHUTZ AG 5432 Neuenhof, Industriestr. 4 Tel. 056/87 11 90, Fax 056/86 18 55 8038 Zürich, Tel. 01/482 20 40 6005 Luzern, Tel. 041/61 62 85 Fax 041/53 78 62

Metall-Normtüren

BRANDER AG, 8162 Steinmaur Tel. 01/853 06 22, Fax 01/853 06 75

Microtunneling/Rohrvortrieb

Gebr. Meier AG, Tiefbau 5200 Brugg, Tel. 056/41 15 46 Fax. 056/41 61 24

Natursteine

J. UND A. KUSTER, Steinbrüche AG 8807 Freienbach, Tel. 01/784 25 25

Oberlichter/ Dachverglasungen

TUCHSCHMID AG, Kehlhofstr. 54 8500 Frauenfeld, Tel. 054/26 11 11 TUCHSCHMID CONSTRUCTA AG, Huobmattstr. 5, 6045 Meggen, Tel. 041/37 40 04

Orgel

ORGELBERATUNG + PROJEKTGESTALTUNG Bergstrasse 91a, 4339 Sulz AG Tel. 064/65 10 10, Fax 064/65 10 12

Pfahlprüfungen

BSA INGENIEURS CONSEILS 1527 Villeneuve/FR, Tel. 037/64 15 21 Integrität, Dynamik bis 10000 kN, Schwingungen

DE CERENVILLE GEOTECHNIQUE SA 1024 Ecublens, Tel. 021/691 24 91

GEOTEST AG (s. Geologie – Geotechnik – Geophysik)

Photogrammetrie

BSA INGENIEURS CONSEILS 1527 Villeneuve/FR, Tel. 037/64 15 21 Fassaden, Archäologie, Hoch- und Tiefbau

FRAUCHIGER CAD AG, 3012 Bern Tel. 031/24 72 49, Fax 031/24 72 59 Gebäudeaufnahmen für Architektur

Pumpen

3S SYSTEMTECHNIK AG 5236 Remigen Tel. 056/44 01 01, Fax 056/44 23 30

Pumpen/Armaturen

KSB Zürich AG, 8031 Zürich Tel. 01/272 99 33, Telefax 01/272 66 76

PUR-Injektionen

GREUTER BAUTECH AG Abdichtungen, Bausanierungen Langmattstrasse 8, 8128 Hochfelden Tel. 01/860 39 41, Fax 01/860 80 65

Rammsondierungen

RL TERRAPROJECT AG ZUG 6300 Zug, Tel. 042/31 44 47

Scanner-Dienstleistung

CEI (Suisse) SA, 6934 Bioggio Centro Nord-Sud, v. Campagna Tel. 091/50 60 44, Fax 091/50 60 47

Schadstoffentfernung

Abbau von mit Giftstoffen belasteten Anlagen und Entseuchung von Gebäuden.

REICHENBERGER AG, 6038 Gisikon Reuss-Strasse 9, Tel. 041/91 02 22 Filiale Basel, Gartenstrasse 63 4052 Basel, Tel. 061/23 17 71

Schallschutz- und Schwingungstechnik

AIR-LOC Schrepfer AG, Eigenheimstr. 22 8700 Küsnacht ZH, Tel. 01/929 22 66, Fax 01/929 22 52

ANGST + PFISTER, 8052 Zürich Thurgauerstr. 66, Tel. 01/306 61 11

PRONOVO AG körperschall- und schwingungsdämmende Materialien, Hochbaulager 8050 Zürich, Tel. 01/311 55 62

Sportanlagenbau

POLYmatch SA Rue de l'Arc-en-Ciel 5, 1023 Crissier Tel. 021/635 62 53, Fax 021/635 87 40 Bächelmatt 4, 3127 Mühlethurnen Tel. 031/809 08 00, Fax 031/809 11 58

Sprengtechnik

EXPLOSIV CONSULT AG 8492 Wila, Tel. 052/45 17 78

Spritzbeton

LAICH SA, 6670 Avegno Spritzbeton, Gunit, Sandstrahlen Tel. 093/81 17 22, Fax 093/81 25 54

RENESCO AG, Wiesackerstrasse 89 8105 Regensdorf, Tel. 01/842 33 55 Fax 01/840 36 08

REPROJET AG, 8008 Zürich Zollikerstrasse 41, Tel. 01/381 30 60, Fax 01/382 33 43 Lachen, Tel. 055/63 46 00, Fax 055/63 54 77

Untervaz – St.Gallen – Liestal SPALTENSTEIN HOCH + TIEFBAU AG Schaffhauserstrasse 372, 8050 Zürich Tel. 01/316 11 11

Strassenbaulabor

IMP Bautest AG, Inst. für Mat.-Prüfung Mittelgäusri. 205, 4617 Gunzgen SO Tel. 062/46 20 46, Fax 062/46 19 31

Strassenprojektierung

NOORIA AG, Gesch.-Zentrum Wipkingen Höggerstrasse 40, 8037 Zürich Tel. 01/272 27 01, Fax 01/272 26 06

Taucharbeiten/Wasserbauarbeiten

TSM Perrotet AG 1786 Sugiez, Überwachungen – Expertisen Tel. 037/77 13 46, Fax 037/77 33 54

Theater- und Lichttechnik

H.-J. HUBER, Planungsbüro für Theater- und Lichttechnik, Gumelenstrasse 14 8810 Horgen, Tel. 01/725 25 52 Fax 01/725 78 22

Neutr. Beratung, Planung u. Fachbauleitung für Gemeinde-, Mehrzwecksäle usw.

Tonmineralogisches Labor

Dr. U.P. Büchi und E.R. Müller AG Beratende Geologen SIA/ASIC 8105 Regensdorf, Tel. 01/870 01 50

Trennwände • Werkkabinen

Verstellbare Blätter-Wände schallisoliert, feuerbeständig BLÄTTLER AG, Holz- und Metallbau Industriestr. 1, 8117 Fällanden Tel. 01/825 43 85

Trennwände + Kabinenanlagen

CHRISTEN + PARTNER AG 4616 Kappel b. Olten Trennwand- und Kabinenfabrikation Tel. 062/46 36 46, Fax 062/46 40 90 4127 Birsfelden Tel. 061/313 08 04, Fax 313 08 58

Treppen

COLUMBUS-TREPPEN AG 9245 Oberbüren, Tel. 073/51 37 55 Spindeltreppen aus Holz und Alu, Scheren- und Holzschiebetreppen

Trocknung

siehe Entfeuchtung

Umweltverträglichkeitsprüfung

CSD AG (s. Baugrunduntersuchungen) GEOTEST AG (s. Geologie – Geotechnik – Geophysik) DR. GRAF AG, Umweltschutzberatung Emissionsmessungen/Risikoanalysen 4563 Gerlafingen, Tel. 065/35 42 62 Fax 065/35 66 45, 3012 Bern, Tel. 031/24 00 93, Fax 031/24 81 18 GROBAU MANAGEMENT (Projektleitungen) 9500 Wil, Tel. 073/22 18 22

MUELLER & PERROTET, rue A.-Moser 1 1700 Fribourg, Tel. 037/22 56 60, Fax 037/23 24 63

ROOS + PARTNER für Umwelt und Technik, 6208 Oberkirch, Tel. 045/21 93 93, Fax 045/21 74 91

SC + P SIEBER CASSINA + PARTNER AG Beratende Geologen und Ingenieure 8004 Zürich, Tel. 01/291 07 00 4600 Olten, Tel. 062/32 15 85 3007 Bern, Tel. 031/26 35 35 5000 Aarau, Tel. 064/22 82 01

SC + H SIEBER CASSINA + HANDKE AG 7000 Chur, Tel. 081/23 36 30

Unterquerungsarbeiten/ Microtunneling/Schlagvortrieb mit Stahl-, Beton-, Eternit- und Kunststoffrohren bis Ø 1200 mm/ bis 150m Länge

TRENCHAG AG, 8305 Dietlikon Tel. 01/833 22 05, Fax 01/833 22 45

UVP und Lärmschutz

GEILINGER AG, Energie- und Umwelttechnik Museumstrasse 3, Postfach 988 8401 Winterthur, Tel. 052/88 17 01

UVP und Ökobilanzen

OEKO + OEKO AG, 7243 Pany, Ökologie im Einklang mit Ökonomie Tel. 081/54 42 42, Fax 081/54 42 52

Verkehrswesen und UVP

NOORIA AG Dr. R. Bahman, dipl. Ing. ETH/SIA Geschäftszentrum Wipkingen Höggerstrasse 40, 8037 Zürich Tel. 01/272 27 01, Fax 01/272 26 06 Verkehrsplanung, Verkehrserhebungen, Planung+Projektierung v. Verkehrsanlagen, Öffentl. Verkehr, Verkehrsberuhigungen, Lärm- und Umweltverträglichkeitsgutachten

Vorfabrizierte Armierungen

Mit FIRISTA-Elementen armeren Sie wirtschaftlicher. FIRIPA-Anschlusskörbe (Spezial-Prospekt verlangen)

FISCHER REINACH AG, 5734 Reinach Tel. 064/71 15 55, Telex 981 532 Fax 064/71 60 12

Waagen

METTLER-TOLEDO (Schweiz) AG Waagen und analytische Instrumente Postfach, 8606 Greifensee Tel. 01/944 45 45, Fax 01/944 45 10

Wasser/Abwasser-Leitungen

SIKA Robotics AG, Rohr-Sanierungs-Service, 8627 Grüningen Tel. 01/935 27 82, Fax 01/935 30 23 Effiziente Kanalisations-Rohrnetzsanierung mit dem «SikaRobot»®-System; ohne Aufgrabungen; in Rohren von 150–800 mm Durchmesser. Hausanschlüsse und Hausinnenleitungen abdichten und sanieren mit dem «SikaRoboLiner®10»-Verfahren

Wäschetrockner

ROTH-KIPPE AG, 8055 Zürich Gutstrasse 12, Tel. 01/461 11 55

Zustandserfassung von Bauwerken

CONCRETAG (s. Bauwerkserhaltung)

Erfahrener, bestausgewiesener, solventer und kreditwürdiger dipl. Bauingenieur ETH/SIA mit grossem Kundenkreis sucht

Übernahme (evtl. Beteiligung an)

einer guteingeführten Bauingenieurfirma im Raume Zürich.

Kontaktaufnahme erbeten unter Chiffre SIA 1801, IVA AG, Postfach, 8032 Zürich

GLASER -Isb cad- KONSTRUKTIONSPROGRAMME

Das leistungsfähige CAD-System für den konstruktiven Ingenieurbau: Detail- und Ausführungspläne für Stahlbeton-, Mauerwerks-, Stahl- u. Holzbau, Architektur, Schalungs- und Armierungspläne, automatische Erstellung von Stahllisten und Trennplänen. Sehr interessantes Preis-Leistungsverhältnis.

Ebenso im Angebot: zahlreiche Statikprogramme wie ebene und räumliche Stabwerke, Platten u. Scheiben mit finiten Elementen, Stahlbau, Holzbau, Grundbau, TWO, TWS, TWP und vieles mehr.

Wulf Seele, Ing. SIA, Flurstr. 44, 2544 Bettlach
Tel. 065 / 55 21 43, Fax 065 / 55 17 33

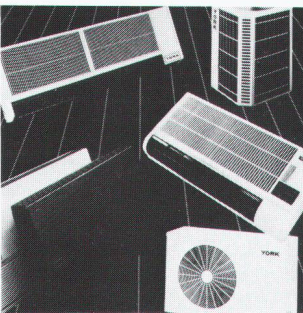

YORK Raumklimatisierung

leise - sparsam - umweltfreundlich

Verlangen Sie noch heute die detaillierten Unterlagen, damit Sie dem Sommer gelassen-kühl entgegen schauen können.

YORK Schweiz
Grindelstrasse 19, CH-8303 Bassersdorf
Tel. 01/836 70 11 FAX 01/836 97 80

Information

Interessiert an einem kompakten Management-Nachdiplomstudium für Ingenieure ETH/HTL?

- **Betriebsingenieur STV**
- **Wirtschaftsingenieur STV**
Vertiefung: Marketing/Verkauf
- **Wirtschaftsingenieur STV**
Vertiefung: Unternehmensführung

Verlangen Sie noch heute das Kursprogramm, und sichern Sie sich Ihren Platz am

Do. 19. 8. 93 18 Uhr St.Gallen
Fr. 27. 8. 93 18 Uhr Regensdorf



Kaderschule AG

Lindenstrasse 139 Althardstrasse 70
9016 St.Gallen 8105 Regensdorf/Zürich

071-35 62 62 01-840 03 33

Impressum

Schweizer Ingenieur und Architekt (SI+A)

Herausgeber

Verlags-AG der akademischen technischen Vereine

Offizielles Organ

Schweizerischer Ingenieur- und Architekten-Verein (SIA)
Gesellschaft Ehemaliger Studierender der ETH Zürich (GEP)
Schweizerische Vereinigung Beratender Ingenieure (ASIC)

Redaktion

Rüdigerstrasse 11, Postfach 630, 8021 Zürich
Tel. 01 / 201 55 36, Telefax 01 / 201 63 77

Redaktoren

Heinz Rudolphi, Ing. SIA, Chefredaktor
Bruno Odermatt, dipl. Arch. ETH / SIA
Hans U. Scherrer, dipl. Ing. ETH / SIA
Brigitte Honegger, Architektin

Redaktioneller Mitarbeiter

Richard Liechti

Produktion

Werner Imholz

Sekretariat

Odette Vollenweider, Adrienne Zogg

Nachdruck von Bild und Text, auch auszugsweise, nur mit schriftlicher Zustimmung der Redaktion und mit genauer Quellenangabe.

Abonnemente

	Schweiz:	Ausland:
1 Jahr	Fr. 206.-	Fr. 224.-
Einzelnummer	Fr. 8.- plus Porto	

Ermässigte Abonnemente für Mitglieder GEP, BSA, ASIC, STV, Archimedes und Studenten.

Einzelnummern sind nur bei der Redaktion erhältlich.

Bestellungen für Abonnemente sowie Adressänderungen von Abonnenten an

Abonnementverwaltung Huber & Co. AG
CH-8501 Frauenfeld, Telefon 054 / 27 11 11

Adressänderungen von SIA-Mitgliedern an das SIA-Generalsekretariat, Postfach, 8039 Zürich

Postcheck

«Schweizer Ingenieur und Architekt»
80-6110-6 Zürich

Anzeigen

IVA AG für Internationale Werbung

Hauptsitz: Mühlebachstr. 43 8032 Zürich Tel. 01 / 251 24 50 Fax 01 / 251 27 41	Filiale Lausanne: Pré-du-Marché 23 1004 Lausanne Tel. 021 / 37 72 72 Fax 021 / 37 02 80	Filiale Lugano: Via Pico 28 6909 Lugano-Cassarate Tel. 091 / 52 66 84 Fax 091 / 52 45 65
--	---	--

Satz + Druck

Huber & Co. AG
8501 Frauenfeld, Tel. 054 / 27 11 11

Ingénieurs et architectes suisses (I+AS)

Erscheint im gleichen Verlag

Redaktion:

Rue de Bassenges 4, case postale 180, 1024 Ecublens,
Tel. 021 / 693 20 98, Telefax 021 / 693 20 84

Abonnemente:

	Schweiz:	Ausland:
1 Jahr	Fr. 133.-	Fr. 144.-
Einzelnummer	Fr. 7.-	Fr. 8.-

SIA-Generalsekretariat

Selnaustrasse 16, Postfach, 8039 Zürich
Tel. 01 / 283 15 15, Fax. 01 / 201 63 35
SIA-Normen und -Dokumentationen: Tel. 01 / 283 15 60

Und der passende Horizont dazu.



Tonziegeldächer passen in jede Landschaft. Ihre natürliche Ästhetik, ihre irdene Farbe überzogen mit der Patina der Zeit, ist uns vertraut. Ziegeldächer haben eine lange Tradition, die nicht nur etwas mit Aussehen, sondern auch mit bauökologischen Erkenntnissen zu tun hat. Wir entwickeln deshalb das Dach weiter. Schweizerische Ziegelindustrie, Postfach, 8035 Zürich, Telefon 01/361 96 50.



Tonziegel.
Aus Natur und Erfahrung geformt.



Dazwischen fließt viel Herzblut.

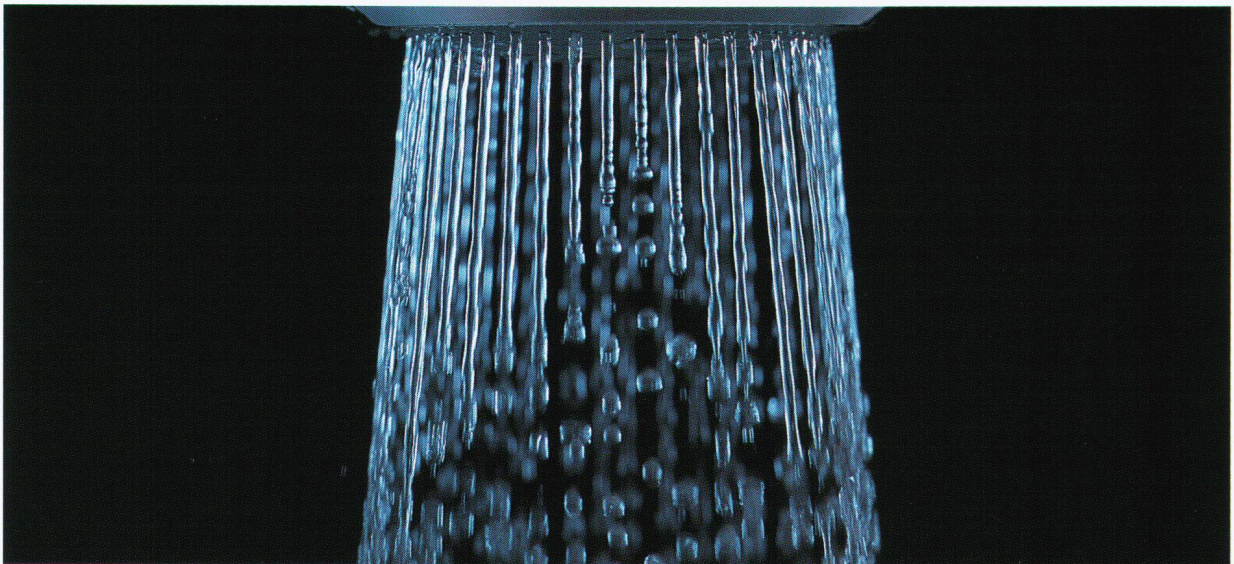

Über 2 Millionen Tonnen Wasser verbrauchen wir Schweizer Tag für Tag. Stellen Sie sich einmal vor, Güterzüge oder gar Lastwagen müssten diese gewaltige Menge zu Ihnen hinbringen und als Abwasser wieder wegführen. Nein, lieber nicht.

Zum Glück muss fließendes Wasser nicht rollen. Ein perfektes Zusammenspiel von Natur und Technik besorgt ganz umweltschonend den Transport.

Unser bescheidener Beitrag zu diesem vitalen Kreislauf: Zuverlässige Leitungsnetze für die Was-

serversorgung und Abwasserentsorgung. Diese Aufgabe liegt uns sehr am Herzen - und das spüren auch unsere Partner.

Für engagierte Lösungen im Siedlungswasserbau sind Sie bei uns an der Quelle.

Eternit AG, 8867 Niederurnen
Telefon 058/23 11 11
Fax 058/21 11 55

Eternit SA, 1530 Payerne
Telefon 037/62 91 11
Fax 037/62 92 02

