

Zeitschrift: Schweizer Ingenieur und Architekt
Herausgeber: Verlags-AG der akademischen technischen Vereine
Band: 111 (1993)
Heft: 35

Werbung

Nutzungsbedingungen

Die ETH-Bibliothek ist die Anbieterin der digitalisierten Zeitschriften. Sie besitzt keine Urheberrechte an den Zeitschriften und ist nicht verantwortlich für deren Inhalte. Die Rechte liegen in der Regel bei den Herausgebern beziehungsweise den externen Rechteinhabern. [Siehe Rechtliche Hinweise.](#)

Conditions d'utilisation

L'ETH Library est le fournisseur des revues numérisées. Elle ne détient aucun droit d'auteur sur les revues et n'est pas responsable de leur contenu. En règle générale, les droits sont détenus par les éditeurs ou les détenteurs de droits externes. [Voir Informations légales.](#)

Terms of use

The ETH Library is the provider of the digitised journals. It does not own any copyrights to the journals and is not responsible for their content. The rights usually lie with the publishers or the external rights holders. [See Legal notice.](#)

Download PDF: 01.04.2025

ETH-Bibliothek Zürich, E-Periodica, <https://www.e-periodica.ch>

speedikon®

Look and feel

Einfache Bedienung

Günstiger Preis

Neu auch auf PC

Unser Angebot:
Speedikon Ingenieur
 2D-Konstruktion (Hoch- und Tiefbau) 2 D / 3 D Armierung für Stabarmierung, Matten und Bügelmatten, Eisenlisten, Plan- und Auftragsverwaltung.

HP 715 / 33 Rechner, 16 MB RAM, 525 MB Disk, 2 GB Digital Audio Tape (41 MIPS!) zu nur **Fr. 49'750.-** exkl. WUST

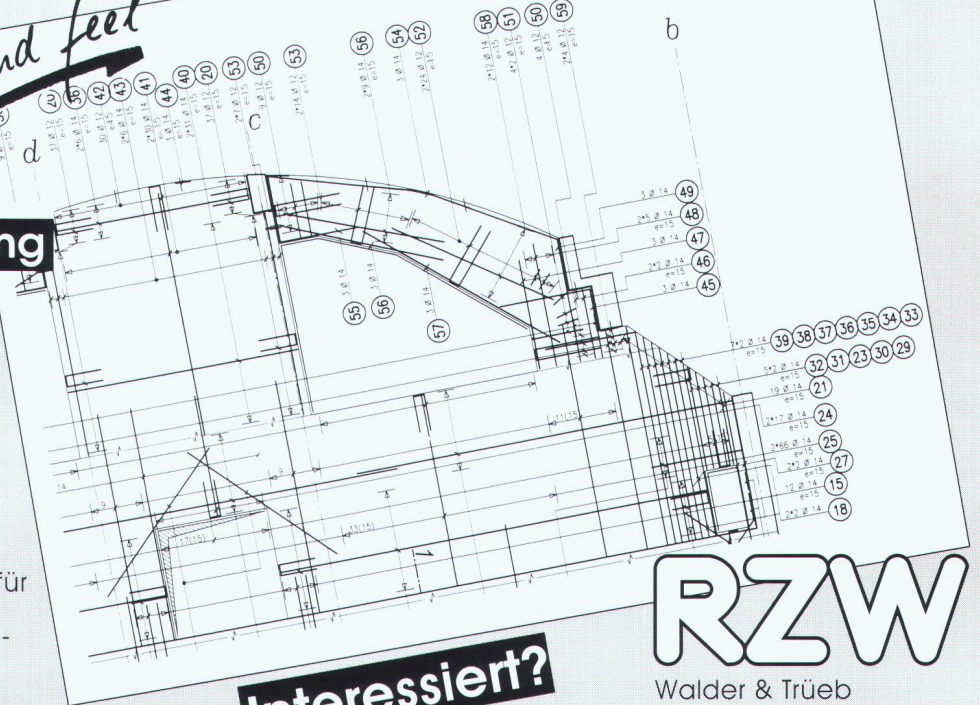

Interessiert?

Ausführliche Dokumentationen oder Vorfürhungen erhalten Sie beim

RZW

Walder & Trüb
 Informatik AG
 Tannackerstrasse 2
 CH-3073 Gümliigen
 Tel. 031 951 21 24

EMPA-GEPRÜFT

Siehe EMPA-Untersuchungsbericht 129975/2 vom 5.4.91, Korrosionsprüfung

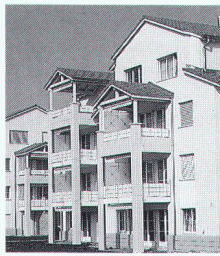

Stadler ^{SFS}

**Impulse für die Bauwirtschaft:
 Mit SFS-Kragplattenisolier-Elementen.**

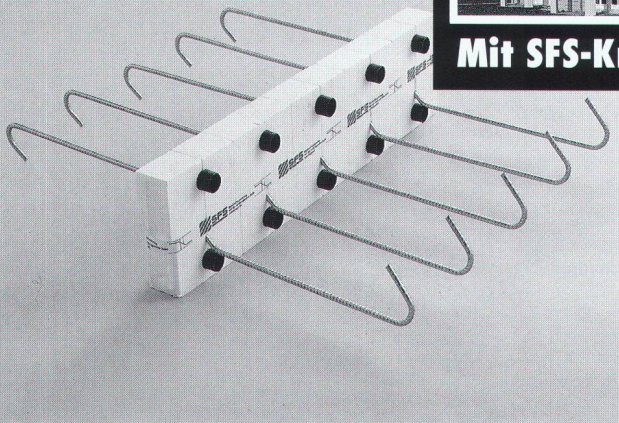

Mehr Freiheit für gestalterische Visionen dank 50% Kosteneinsparung

Die Kosten, die Sie mit dem Kragplattenisolier-Element sparen, lassen sich in gestalterische Elemente investieren. Da die Statik nicht unterbrochen wird und die Kunststoffrohre einen überlegenen Korrosionsschutz bieten, erfüllt der Kragplattenanschluss die geforderten Sicherheitsbestimmungen. Innovative Bauelemente in geforderter Qualität für rationelle Montagetechnik. Ein Beispiel für unsere Kompetenz im Bauwesen zum Erfolg unserer Kunden. Rufen Sie uns an, wir beraten Sie gerne!

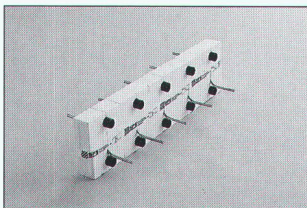

50 % Kosteneinsparung mit Kragplattenisolier-Elementen

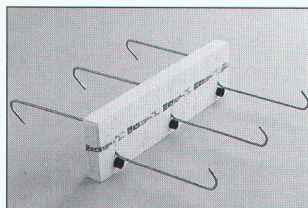

Standardisierte Typenvielfalt...

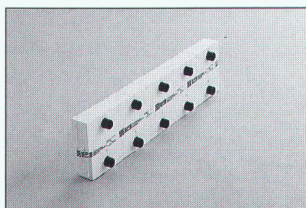

... die Ihre Anforderungen erfüllen.

Vertrieb:

Ostschweiz:
SFS Stadler
 9435 Heerbrugg
 Tel. 071/70 51 51

Westschweiz:
Mofor SA
 1530 Payerne
 Tel. 037/62 11 11

Übrige Deutschschweiz:
Betomax AG
 8604 Volketswil
 Tel. 01/945 04 04

Tessin:
Mofor SA
 6814 Lamone
 • Tel. 091/56 76 51

ALLES AUS EINER HAND

Feller

Feller AG

CH-8810 Horgen

Telefon 01 728 72 72

Telefax 01 728 72 99

Ein Design, elf Kunststoff- und vier Metall-Farben für alle Anwendungsbereiche vom Keller bis zum Dach. Das ist EDIZIO von Feller. Das bedeutet Elektroinstallation mit System.

Edizio
by
FELLER

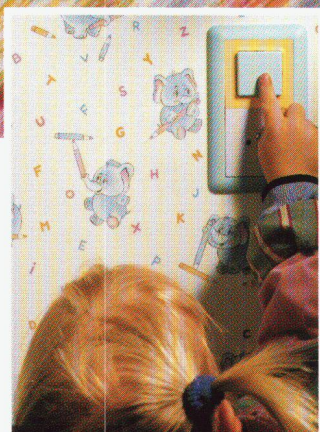

EDIZIO Unterputz

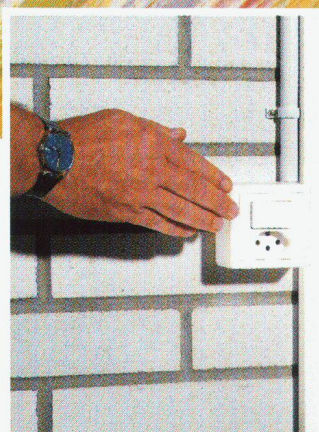

EDIZIO Aufputz



EDIZIO für
Installationskanäle



EDIZIO Infrarot-
Fernbedienung

TB - Bewehrungsanschluss

Weil der Ingenieur auf gute Lösungen angewiesen ist....
...der **TB-Bewehrungsanschluss** für Anschlüsse an *bereits bestehende* Betonbauten.

- einfach, sicher, baustellengerecht -

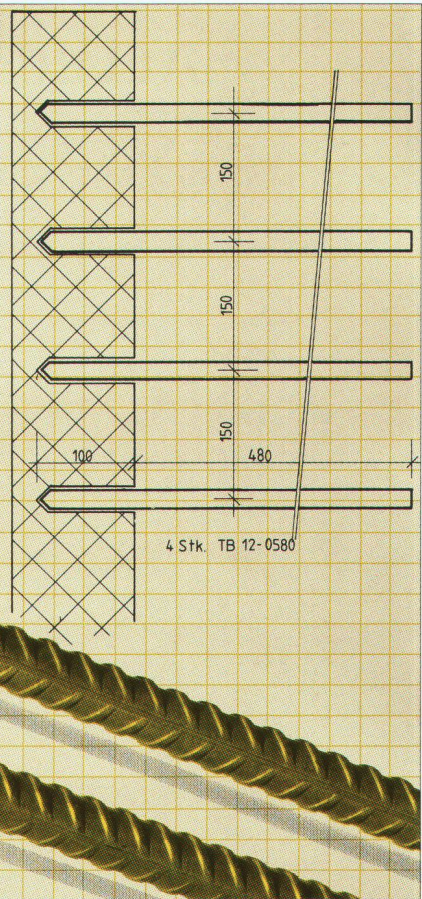

ancotech ag Spezialbewehrungen
Wehtalerstrasse 9
CH-8165 Schöfflisdorf
Tel: 01/856'16'66 Fax: 01/856'17'50

JOMA

Ihr Spezialist für die Einrichtung technischer Büros

JOMA-Trading AG, Weiernstrasse 22, 8355 Aadorf
Tel. 052 / 61 41 11, Fax 052 / 61 20 51

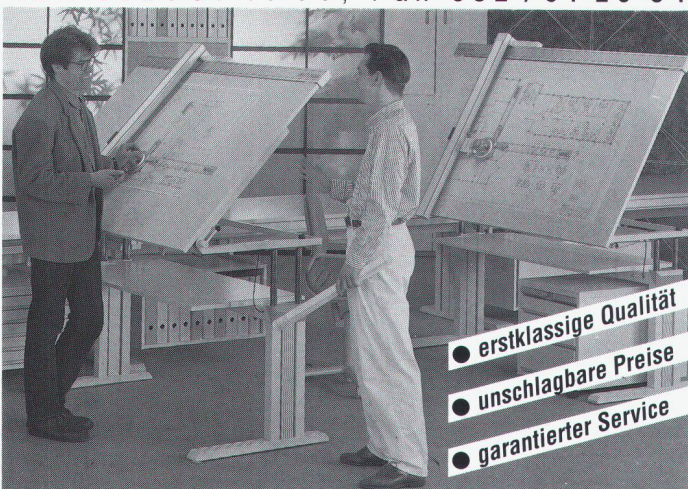

- **erstklassige Qualität**
- **unschlagbare Preise**
- **garantierter Service**

G U T S C H E I N

Ich wünsche Unterlagen über:

- Zeichenmaschinen
- Zeichentische
- Planschränke
- Büromöbel
- CAD-Arbeitsplätze

Meine Adresse:

SIA 7

CANIN CORROSION ANALYSING INSTRUMENT

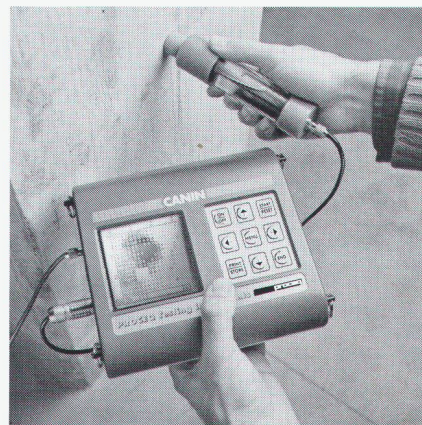

CANIN ist das **modernste und erste Gerät**, welches eine Beurteilung direkt am Display möglich macht.

Ausdrucke masstäblich direkt **ohne PC** in Graustufen, Farben und Zahlenwerten.

Bewehrungskorrosion aufspüren mit CANIN

Korrosionspotentiale werden rationell mit neuartigen Radelektroden oder klassischen Stabelektroden gemessen.

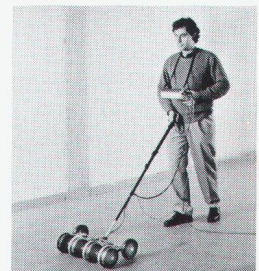

PROCEQ SA
Riesbachstrasse 57
CH-8034 Zürich
Tel. 01/383 78 00
Telex 817 118 prc ch
Telefax 01/383 99 14



a PROCEQ product from Switzerland

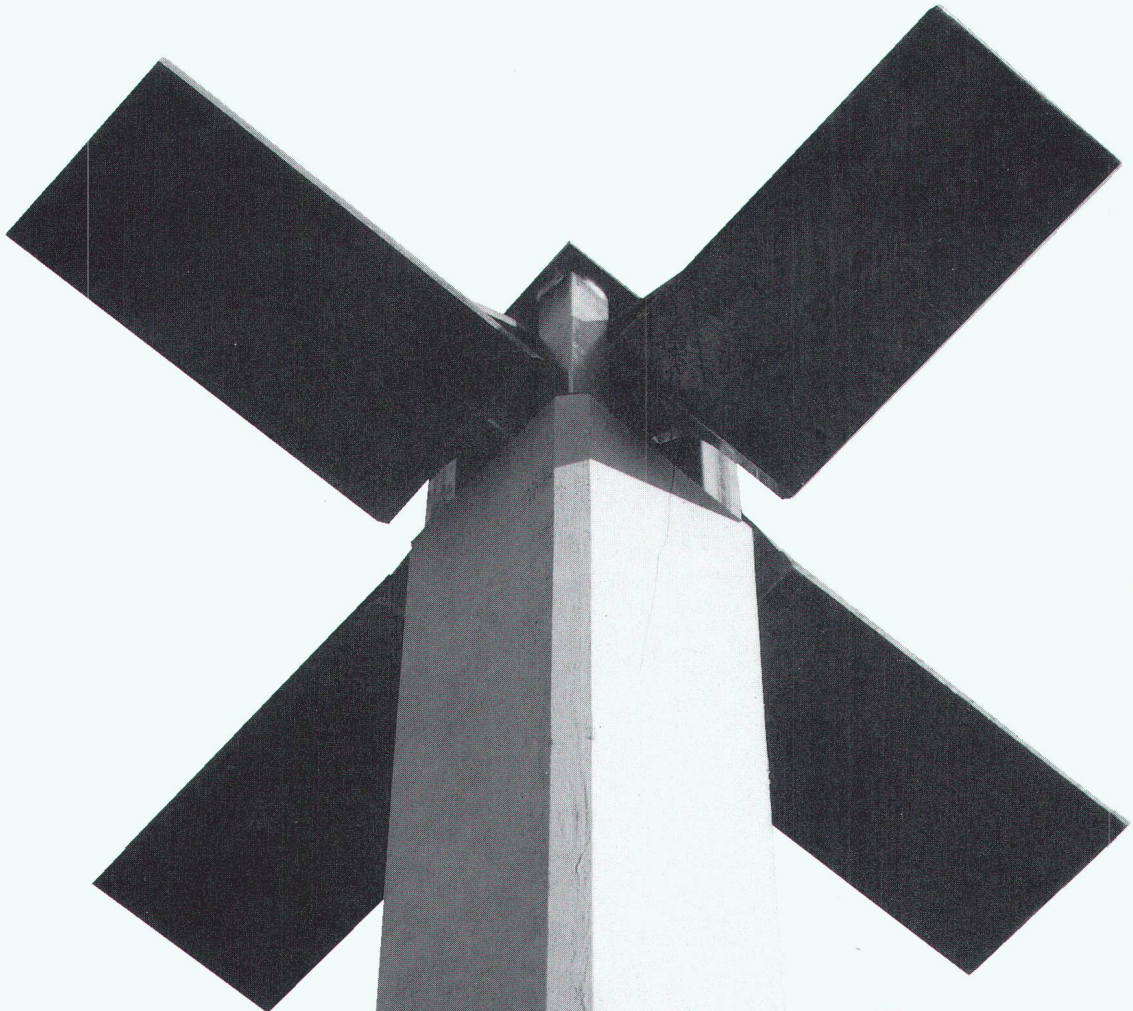

Durchstanz- nachweis inklusive

Tobler Walm[®] Stützenkopfverstärkung

- Tobler WALM[®] werden nach der neuen Stahlbeton-Norm (SIA-Norm 162/1989) dimensioniert.
- Für den projektierenden Ingenieur wird der Durchstanznachweis zum Kinderspiel.
- Maximal mögliche Durchstanzwiderstände werden unabhängig von der Stützengrösse immer erreicht.
- Tobler WALM[®] erfüllen die Brandschutzanforderungen F-90.
- Tobler WALM[®] sind schnell und einfach verlegt und lassen sich optimal in die Deckenarmierung integrieren.

Tobler Stahlbau AG

Industriestrasse 8
9015 St.Gallen - Winkeln
Telefon 071-32 12 52
Telefax 071-31 49 12

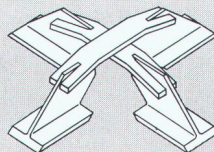

■ Informieren Sie uns ausführlich über die Stützenkopfverstärkung Tobler WALM[®]

Firmenstempel

SIA

Einsenden an:
Tobler Stahlbau AG
Industriestrasse 8

WAS SOLL MAN EINEM INGENIEUR, FÜR
DEN EINE SACHE ENTWEDER DAS ORIGINAL
ODER EINE KOPIE IST, ÜBER CRET-QUER-
KRAFTDORNE NOCH ERZÄHLEN?

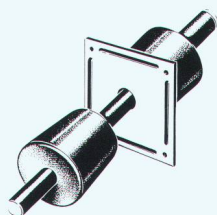

Dass diese patentierte Eigenentwicklung von Ashwanden sichere, einfachere und rationellere Querkraftübertragungen bei Dilatationsfugen ermöglichen? Dass Cret-Dorne Konsolen und Gerbergelenke überflüssig machen und damit teure Schalungs- und Armierungsarbeiten entfallen? Dass es sie in verschiedenen aufgabengerechten Ausführungen gibt, mit denen sich praktisch alle Auflagerungsprobleme einwandfrei lösen lassen?

Dass Sie für ausführliche technische Dokumentation und Antwort auf alle Fragen bei Ashwanden an der einzig richtigen Adresse sind? Aber das alles wissen Sie doch längst... F.J. Ashwanden AG, Spezialprodukte für das Bauwesen, 3250 Lyss, Telefon 032 84 86 11, Telefax 032 84 47 42



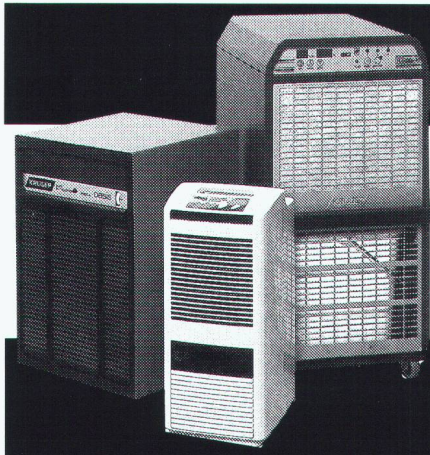

Schluss mit teuren Feuchteschäden! Luftentfeuchtung



Ob Keller, Lager, Wohnraum, Zivilschutzanlage oder Industriebetrieb, Krüger-Kondensations-Geräte arbeiten zuverlässig, vollautomatisch und wirtschaftlich!

Verlangen Sie detaillierte Unterlagen!

Krüger + Co.
9113 Degersheim, Tel. 071/54 54 74
Niederlassungen: Zizers GR, Samedan GR,
Dielsdorf ZH, Weggis LU, Grellingen b. Basel,
Münsingen BE, Forel VD, Gordola TI

Senden Sie mir detaillierte Infos
über Ihr Entfeuchter-Programm:

Name: _____

Strasse: _____

PLZ/Ort: _____

senden an: Krüger + Co, 9113 Degersheim

KRÜGER

seit 60 Jahren

24. schweiz. fachmesse für

altbau- moderni- sierung luzern

Umbau, Renovation, modernes Wohnen

9.-13. September 1993

Ausstellungshallen Allmend
Öffnungszeiten 9 - 18 Uhr

TIEFBAU nach Mass

DIMENSIONIERUNG UND AUSFUEHRUNG

• GESAMTBAUGRUBEN

in anspruchsvollen
geologischen und geo-
metrischen Verhält-
nissen

• SPEZIALARBEITEN

Kleinlastpfähle
Wasserhaltungen
Baugrubensicherungen

TERRATECH

TERRATECH AG
Gubelstrasse 28

01/3122044
8050 Zürich

WANCOR-Metall-Deckensysteme

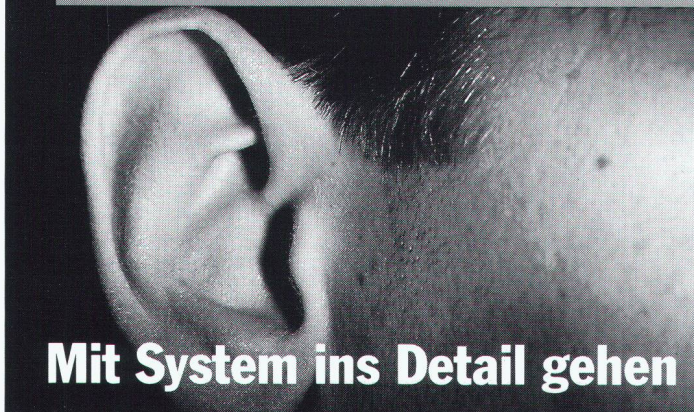

Mit System ins Detail gehen

Das umfassende WANCOR-Metalldecken-Programm sollten Sie kennenlernen. Elegantes, farbig-variables Design, reinraumfähig und nasszellentauglich. Gut regulierbare Schallabsorption. Robust, montagefreundlich – und natürlich durchdacht bis ins Detail. Verlangen Sie Unterlagen.

Wancor AG
8105 Regensdorf/ZH
Telefon 01/840 51 71

3006 Bern
Telefon 031/331 47 41

1023 Crissier/VD
Telefon 021/634 97 03

4132 Muttenz/BL
Telefon 061/61 23 00

Für sicheres Isolieren am Bau
w a n c o r

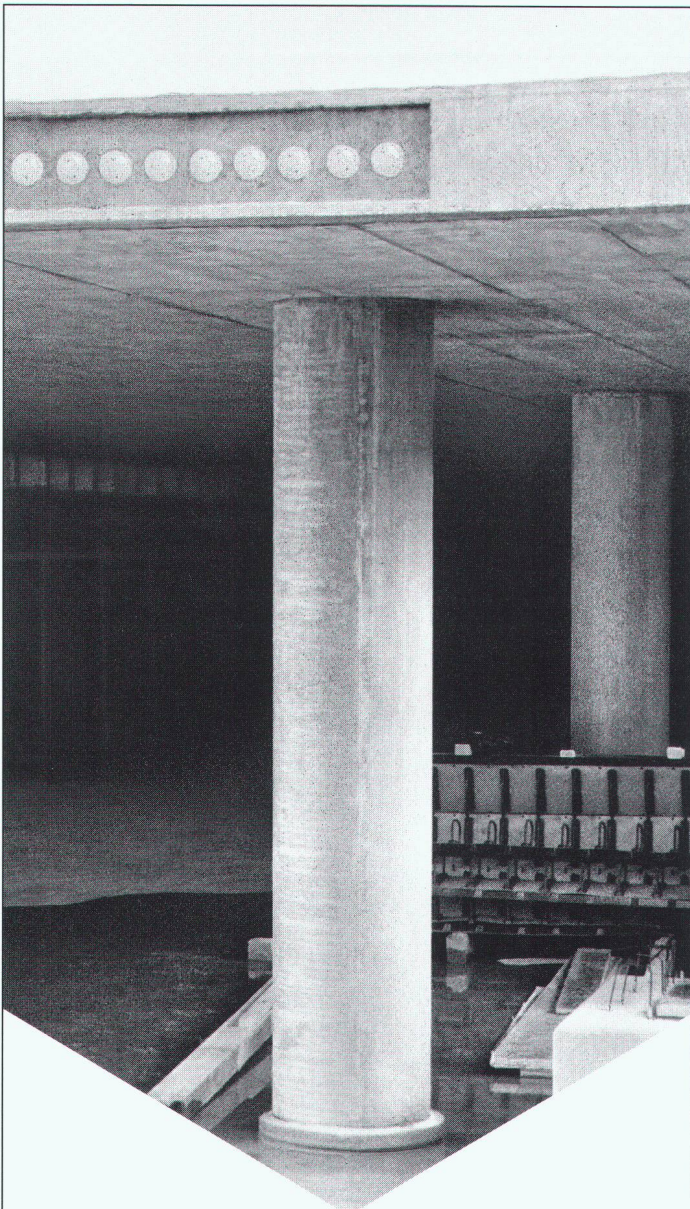

Zum Thema Beton-Flachdecken:

Verkürzte Bauzeit – erhöhte Tragfähigkeit

Die für Flachdecken konzipierte Stützstreifen-Vorspannung bietet gewichtige Vorteile: schlanke Decken, minimale Durchbiegungen, günstiges Rissverhalten, reduzierte Durchstanzbeanspruchung und dazu kurze Bauzeiten. Noch kürzere Termine erreichen Sie beim Einsatz von vorfabrizierten Stützen. Mit hochfestem Beton lassen sich extrem schlanke Querschnitte realisieren. Verlangen Sie Unterlagen.

 **StahlTon**
Im Element am Bau

StahlTon AG · Riesbachstr. 57 · 8034 Zürich
Tel. 01-384 89 90 · Fax 01-383 66 40



CONA[®]

Zum Thema Boden- und Felsanker:

Sicherheit dank Ankern

Ob tiefe Baugruben, instabile Hänge, Fundationsplatten unter Auftrieb oder zugbelastete Fundamente: StahlTon hat für jede Anwendung den richtigen Anker. Vorgespannte ConaSol-Boden- und Felsanker sorgen für die geforderte Sicherheit im Tiefbau – während der Bauzeit und auf die Dauer. Verlangen Sie Unterlagen.

 **StahlTon**
Im Element am Bau

StahlTon AG · Riesbachstr. 57 · 8034 Zürich
Tel. 01-384 89 90 · Fax 01-383 66 40



NUSSBAUM^{RN} AQUA-DUO

Doppel-Gartenventil



Wandmodell
Standmodell

Die praktische Art,
im Garten Wasser zu verteilen



NUSSBAUM^{RN}

AQUA-DUO Doppel-Gartenventil

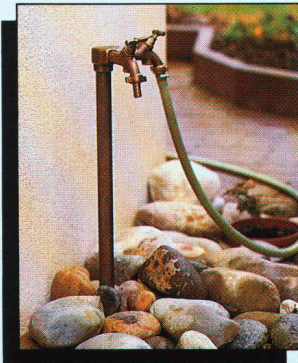
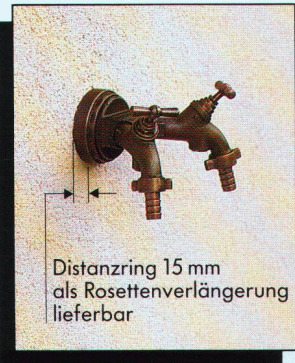

So...
oder
so

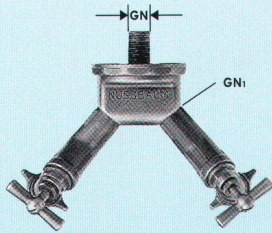
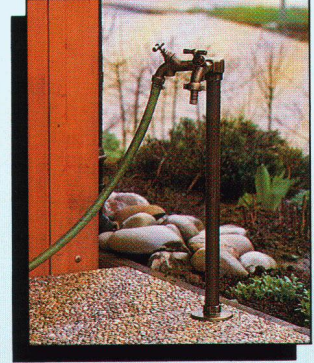
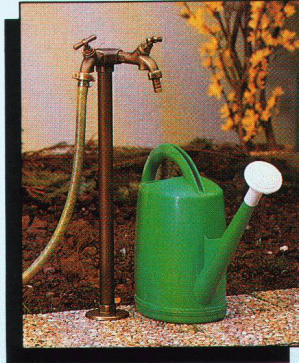

4121 Doppel-Gartenventil PN16 mit Knebelgriff und Schlauchverschraubung bestehend aus Verteilstück, Schraubrosette und 2 Garten-Auslaufventilen Art.-Nr. 4111, 1/2"

Ventilsitz Chromnickelstahl, Rohrbelüfter eingebaut

Ganze Garnitur Messing brüniert

GN x GN1

1/2" x 1/2"

3/4" x 1/2"

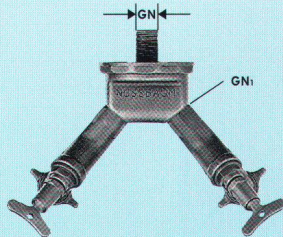

4122 Doppel-Gartenventil PN16 mit Steckschlüssel und Schlauchverschraubung bestehend aus Verteilstück, Schraubrosette und 2 Garten-Auslaufventilen Art.-Nr. 4112, 1/2"

Ventilsitz Chromnickelstahl, Rohrbelüfter eingebaut

Ganze Garnitur Messing brüniert

GN x GN1

1/2" x 1/2"

3/4" x 1/2"

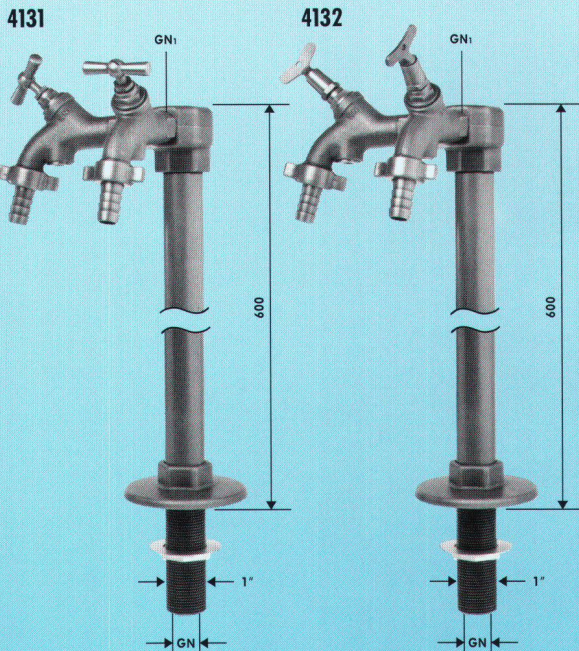

4131 Doppel-Gartenventil Standmodell PN16 mit Knebelgriff und Schlauchverschraubung bestehend aus Standrohr, Verteilstück, Schraubrosette, Gegenmutter und 2 Garten-Auslaufventilen, Art.-Nr. 4111, 1/2"

Ventilsitz Chromnickelstahl, Rohrbelüfter eingebaut

Ganze Garnitur Messing brüniert

GN x GN1

3/4" x 1/2"

4132 Doppel-Gartenventil Standmodell PN16 mit Steckschlüssel und Schlauchverschraubung bestehend aus Standrohr, Verteilstück, Schraubrosette, Gegenmutter und 2 Garten-Auslaufventilen, Art.-Nr. 4112, 1/2"

Ventilsitz Chromnickelstahl, Rohrbelüfter eingebaut

Ganze Garnitur Messing brüniert

GN x GN1

3/4" x 1/2"

NUSSBAUM^{RN}

R. NUSSBAUM AG
Metallgiesserei und
Armaturenfabrik

Martin-Disteli-Strasse 26
4601 OLTEN

Telefon 062 318 111
Telefax 062 262 585
Telex 981648 RNO

Verkaufsniederlassungen
mit Reparaturservice

8045 Zürich
4005 Basel
1000 Lausanne 7
3001 Bern

6010 Kriens
6512 Giubiasco
3902 Brig-Glis
9016 St. Gallen

Bei Unterfangungen

Setzungen
kompensieren

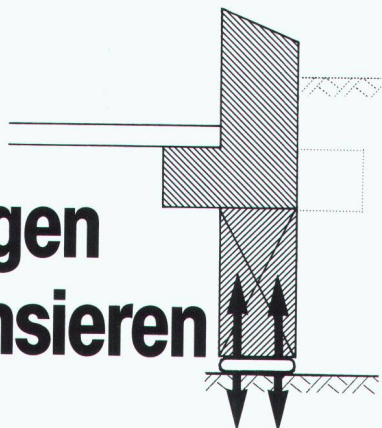

Greuter Vorspannkissen

Die Vorspannkraft wird **ganzflächig in die Fundamentfuge** unter dem Unterfangungsbeton eingeleitet. Durch das Aufpressen der Vorspannkissen wird die **Bodenkonsolidation künstlich ausgelöst und gleichzeitig kompensiert**. Mit diesem Verfahren können auch Inhomogenitäten des Bodens ausgeglichen werden.

Wir sind die Spezialisten
für Spezialarbeiten im Tiefbau

GREUTER
GRUNDBAU AG

8182 Hochfelden, Postfach 26
Tel. 01-860 70 78, Fax 01-860 80 65

hochuli
Metallbau

Fenster, Türen und Tore
für Neubauten und Altbausanierungen
Aluminium-Faltwände
Schaufensteranlagen in Stahl und Leichtmetall
Anschlagkästen
rauchdichte Abschlüsse
Falttore
allgemeine Schlosserarbeiten

8556 Wigoltingen 054 63 13 69



NEU
7 GRÖSSEN

Masse in cm

80/60

100/50

100/60

100/75

100/100

NEU

120/ 60

NEU

120/80

Wandstärken wahlweise
20/25/30 cm

Inset-Leibungs-Fenster sind Komplettfenster, die zum Betonieren einfach an die Schalung gehängt werden.

5 Ausführungen: Inset-Kellerfenster Stahl/Kipp, Holz/Kipp, Holz/Dreh-Kipp, Kunststoff/Dreh-Kipp und Plast/Kipp.

schöck Ideen
fürs
Bauen

Schöck-Bauteile AG, 5060 Muri
Industrie, Pilatusstrasse
Telefon 057 / 44 55 44
Telefax 057 / 44 57 85

Firma _____

Strasse _____

PLZ/Ort _____

ZZ Spiralanker

Die Verankerung aus Chrom-Nickel-Molybdänstahl für das Zweischalenmauerwerk mit der **HILTI**-Injektionstechnik **HIT**

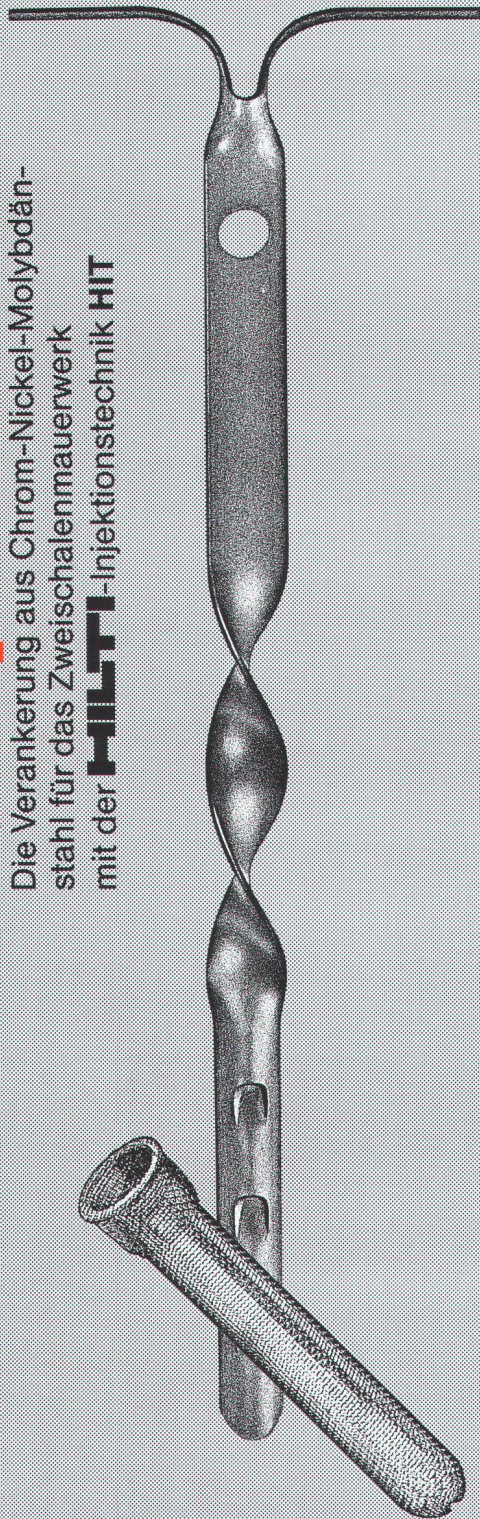

ZZ

ZZ ZIEGELEIEN

Postfach, 8045 Zürich, Tel. 01 468 2111

Rutz KAMINBAU

Gott gibt uns die Nüsse, aber er knackt sie nicht.

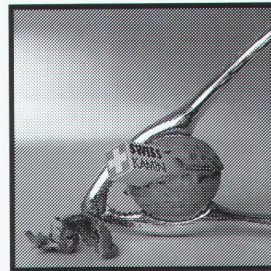

Rutz

Mit Swiss-Kamin hat das Rutz Unternehmen die Nuss im Kaminbau geknackt. Swiss-Kamin, hergestellt aus hochwertigem Edelstahl, absolut dicht und kondensatresistent, mit Rohrverbindungen, die nicht mehr am Bau geschweisst werden müssen.

SWISS-KAMIN: der neue Qualitätsbegriff

Rutz Kaminbau AG

Postfach, 8153 Rümlang, Telefon 01/817 13 11



Ihre Lösung für umfassende Betriebsadministration



EDO 2000

Offertwesen und Fakturierung für den Elektroinstallateur mit VSEI-Schnittstelle



KALK 2000

Vor- und Nachkalkulation



BEKI 2000

Fakturierung für Beton- und Kieswerke

Spezifische
Branchen-
lösungen in
Verbindung
mit
europa3000

- über 30 integrierte Module
- Client/Server-Architektur
- moderne, anwenderfreundliche Bedienerführung

europa 3000

Das PC-Softwaresystem



BSU

Telefon 01 / 811 00 50 Telefax 01 / 811 01 00

Flughofstrasse 57
8152 Glattbrugg

Publikation Architekturpreis Beton 93

Im Verzeichnis der 168 Objekte, die am Wettbewerb teilgenommen haben, ist uns leider ein Fehler unterlaufen. Beim Doppelfamilienhaus des Architekten Ernst Gerber, Bern, wurde ein falsches Foto abgedruckt.

Da die nächste Ausgabe der Publikation in vier Jahren erscheinen wird, möchten wir, auf ausdrücklichen Wunsch des Architekten, auf diese Art die Korrektur anbringen und publizieren das richtige Foto:

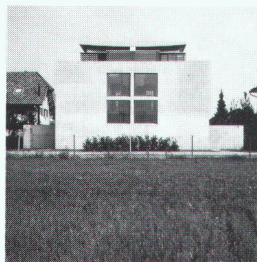

Verein Schweizerischer Zement-, Kalk- und Gips-Fabrikanten

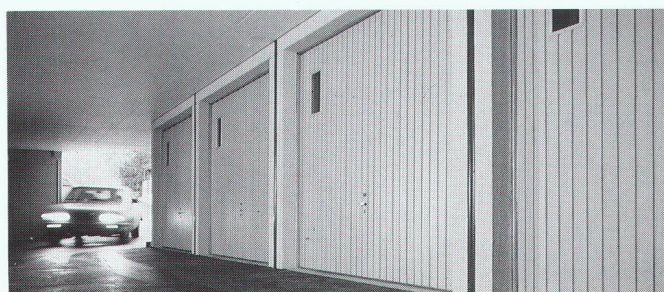

TIEFGARAGEN im Boxensystem. Einfach praktisch.
• Rasche Bauabwicklung • Zeit und Kosten sparen

SEMA **BETONGARAGEN** 4702 Oensingen
Tore, Torantriebe ☎ (062) 76 22 77, Fax (062) 76 21 39

Blachen – Vorhänge Mobile Trennwände

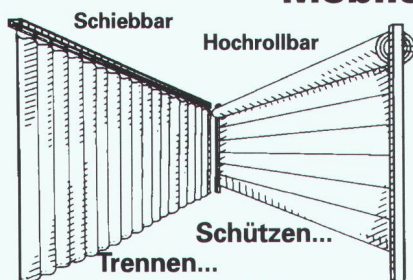

Durchdachte Systeme
Selbstmontage möglich

weitere Bieri-Produkte:
● Hüllen
● Lastwagenblachen
● Werbetransparente beschriftet

Bieri

BieriBlachen AG
CH-6022 Grosswangen
Telefon 045-710 740
Telefax 045-712 977

Z:Z Anschlussanker

Die Verankerung aus Chrom-Nickel-Stahl
von nachträglich hochgeführten
Innenwänden und Ausfachungsmauerwerk

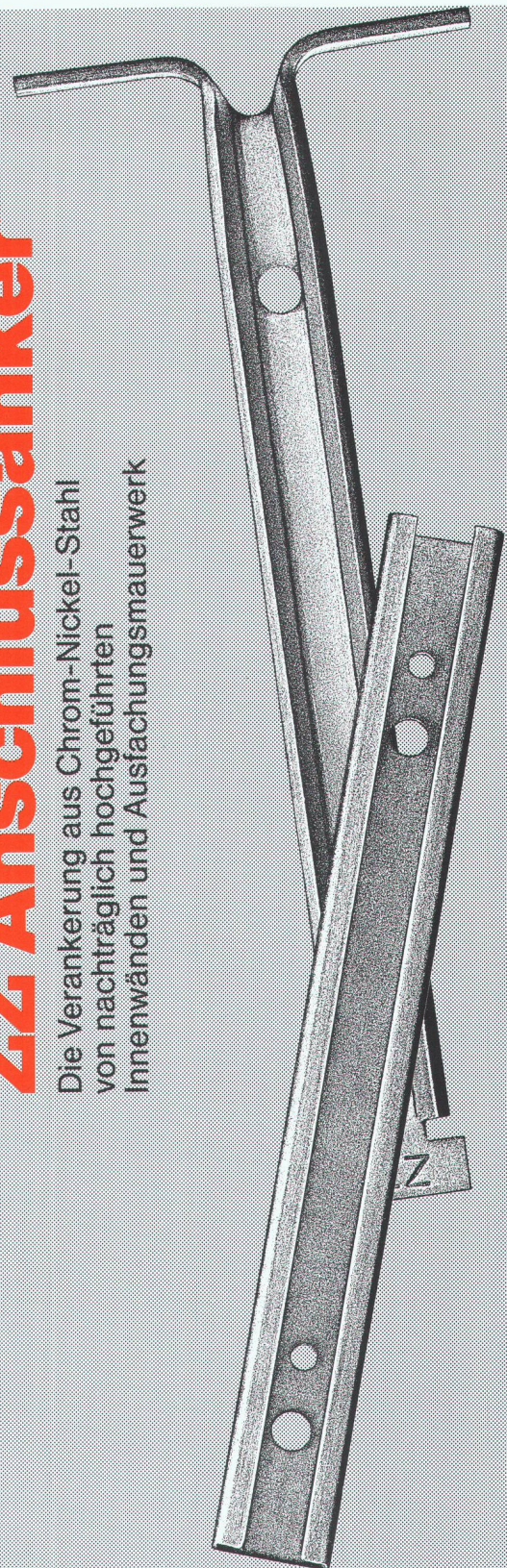

ZZ

ZZ ZIEGELEIEN

Postfach, 8045 Zürich, Tel. 01 468 2111



Der letzte



Schliff

Geschliffene Fassaden – ein neues Vorfertigungsverfahren mit neuen Materialien. Im Vordergrund steht die sorgfältige Auseinandersetzung zwischen Ästhetik, Technik

und Wirtschaftlichkeit. Aussergewöhnlich ist der Gestaltungsspielraum – in Farbe, Form und Struktur.

Ganz im Interesse von Planern, Bauherren und Architekten.



BRUN
ELEMENTWERK