

Zeitschrift: Schweizer Ingenieur und Architekt
Herausgeber: Verlags-AG der akademischen technischen Vereine
Band: 111 (1993)
Heft: 36

Werbung

Nutzungsbedingungen

Die ETH-Bibliothek ist die Anbieterin der digitalisierten Zeitschriften. Sie besitzt keine Urheberrechte an den Zeitschriften und ist nicht verantwortlich für deren Inhalte. Die Rechte liegen in der Regel bei den Herausgebern beziehungsweise den externen Rechteinhabern. [Siehe Rechtliche Hinweise.](#)

Conditions d'utilisation

L'ETH Library est le fournisseur des revues numérisées. Elle ne détient aucun droit d'auteur sur les revues et n'est pas responsable de leur contenu. En règle générale, les droits sont détenus par les éditeurs ou les détenteurs de droits externes. [Voir Informations légales.](#)

Terms of use

The ETH Library is the provider of the digitised journals. It does not own any copyrights to the journals and is not responsible for their content. The rights usually lie with the publishers or the external rights holders. [See Legal notice.](#)

Download PDF: 18.03.2025

ETH-Bibliothek Zürich, E-Periodica, <https://www.e-periodica.ch>

DECOR-BELÄGE



GRANIT 90,
der kunstharz-
gebundene
Granitstein.

WALO

Walo Bertschinger AG

GRANIT 90

gestalterischer Freiraum mit bewährter Bodentechnik

Wir beraten Sie gerne:

Walo Bertschinger AG
Abt. Industrieböden
und Decorbeläge
Postfach 7534
8023 Zürich

Telefon 01/745 23 11
Fax 01/740 31 40

Schöne Aussichten!

Mit einer Glasfaltwand holen Sie den Garten ins Haus.

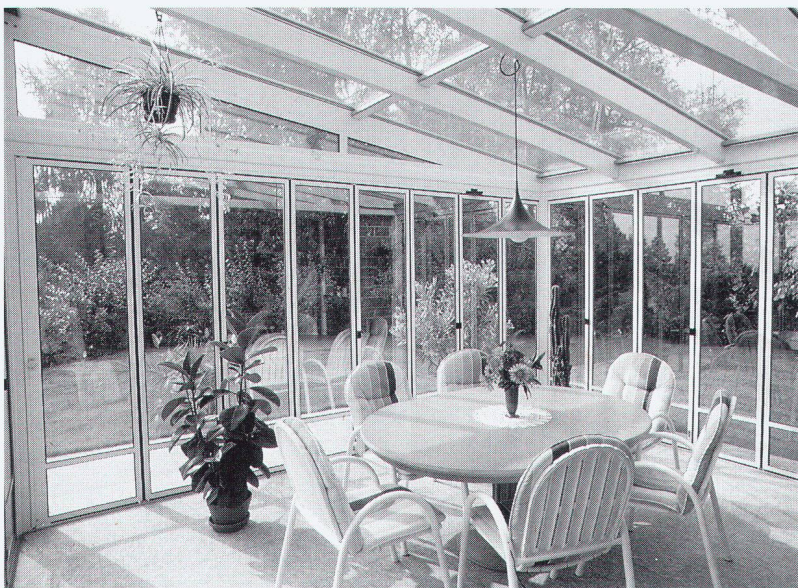

Solararchitektur leicht gemacht: Nach Ihren Wünschen und auf Mass fertigen wir unsere bei Um- und Neubauten vielseitig einsetzbaren Glasfaltwände – für beheizte und unbeheizte Räume, für den Balkon, die Veranda oder den Gartensitzplatz. Übrigens: Unsere isolierten Glasfaltwände sind EMPA-geprüft. Gehen Sie auf Nummer Sicher!

Ich möchte mehr wissen!

Bitte senden Sie mir Unterlagen über:

Glasfaltwände/Wintergärten

anderes: _____

Absender: _____

SIA

Schweizer

Ernst Schweizer AG
Metallbau
8908 Hedingen
Telefon 01 763 61 11
Telefax 01 761 88 51

Glasfaltwände, Wintergärten,
Sonnenkollektoren,
Infoconcept®, Briefkästen,
Metall-Türen / Fenster,
Metallfassaden.

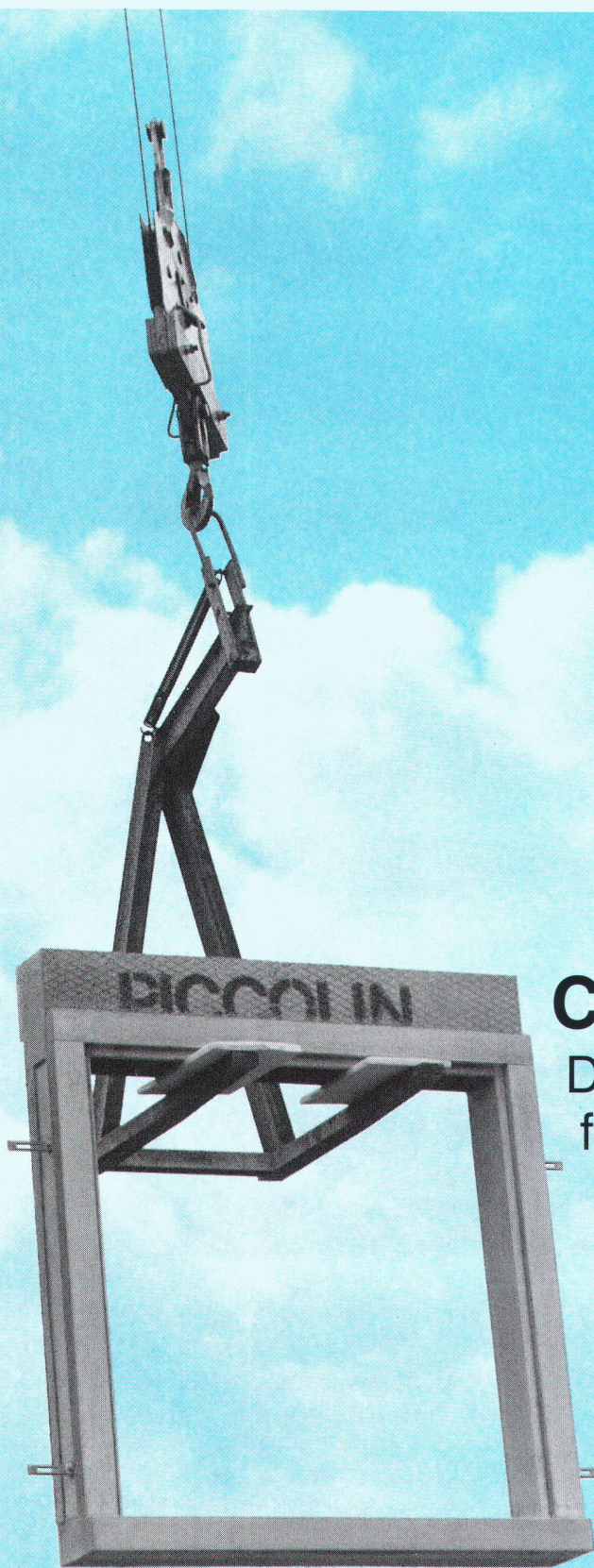

CEMFOR Gewände

Die neuzeitliche Lösung
für ein altbewährtes
Konstruktionsdetail

Fenster- und Türgewände aus
glasfaserarmiertem Feinbeton
mit wärmegeädämmtem Kern
erfüllen die höchsten Anforderun-
gen in ästhetischer wie auch bauphysikalischer Hinsicht.
Sie sind handlich und als einbaufertige Elemente konfektioniert.

ZZ

ZZ ZIEGELEIEN

Postfach 8045 Zürich, Tel. 01 468 21 11



Programmierte Perfektion für Beschriftungen und Symbole in technischen Zeichnungen



Neu:

rotring NC-scriber

- Power-Pack, Hochleistungs-Akku für kabelloses, netzunabhängiges Arbeiten: mehr Mobilität, Komfort und Unabhängigkeit von der Steckdose.
- Interessante zusätzliche Softwareleistungen: Darstellung der Schrift im Kreisbogen, Blocksatz mit spationiertem Text mit beidseitigem Randausgleich, Schnellaufzug für Umrandungen usw.
- 128 KByte-Memory-Kassette: 8fache Speicherkapazität und Adressenzahl im direkten Zugriff.
- Neue Haustechnik-Symbolkassetten nach CH-Standard.
- 3 zusätzliche Fashion-Farben bringen Freude und Leben ins Zeichenbüro.

Ja, ich bin interessiert. Senden Sie mir kostenlos Informationsmaterial über Ihre neuen rotring NC-scriber.

Name, Vorname _____

Firma _____

Strasse _____

PLZ, Ort _____

Telefon _____

Einsenden oder faxen an: rotring (Schweiz) AG,
Moosmattstrasse 27, 8953 Dietikon, Telefax 01 / 741 28 00

rotring

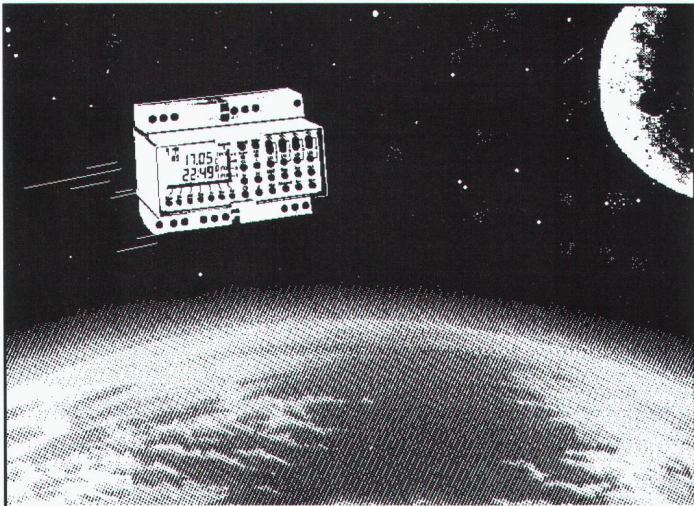

Vielseitig: Dank austauschbaren EEPROM's.

R. Christen, Oberwangen

Die Jahresschaltuhrserie MIL 96/4 digi 322 von Grässlin. Mit kombiniertem Jahres-, Wochen- und Tagesprogramm. In marktgängiger 4-Kanaltechnik.

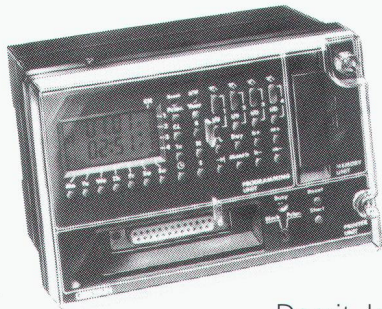

Neu dabei: Die Festprogrammierung mit den austauschbaren EEPROM's.

Damit lassen sich vielfältigste Aufgaben flexibel, rasch und sehr bedienerfreundlich lösen.

Dazu weitere technische Feinassen wie z. B. vollautomatische Umstellung von Winter- auf Sommerzeit, Impulssteuerung, 1x-Funktion, etc. Und all dies in der wegweisend einfachen Bedienungsphilosophie von Grässlin.

**INELTEC '93
Halle 101
Stand E21**

**Verlängerung der
Kennenlern-Aktion**
Info beim Händler

GRÄSSLIN

Grässlin & Co. CH-1713
St. Antoni, Tel. (037) 35 10 65

QUALITÄT AN ALLEN FRONTEN.

- Holz
- Holz/Metall
- Kunststoff
- Rustica

rueggsegger ag

FENSTERFABRIK

8625 Gossau/ZH, Telefon 01/935 13 38

D Lacher-Dumas

WILD PLA 10/PLA 20 – Die neuen...

*...Kanalbaulaser
von Leica bringen
Qualität und Zuverlässigkeit in Ihren
Kanal*



**Rufen Sie uns an, wir
beraten Sie gerne.**

*klein
robust
wasserdicht
fernbedienbar
gasgefüllt*

Leica AG Verkaufsgesellschaft

8152 Glattbrugg, Tel. 01/809 33 11, Fax 01/810 79 37
1020 Renens, Tel. 021/635 35 53, Fax 021/634 91 55

Leica

G 24/b

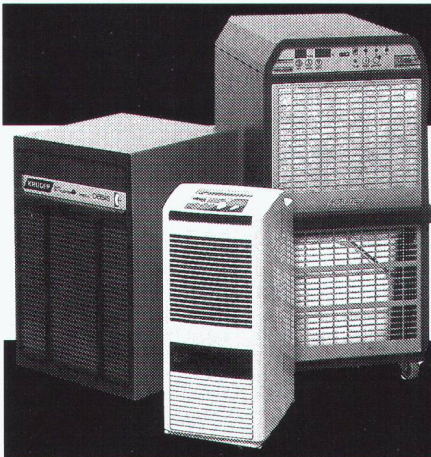

Schluss mit teuren Feuchteschäden! Luftentfeuchtung



Ob Keller, Lager, Wohnraum, Zivilschutzanlage oder Industriebetrieb, Krüger-Kondensations-Geräte arbeiten zuverlässig, vollautomatisch und wirtschaftlich!

Verlangen Sie detaillierte Unterlagen!

Krüger + Co.
9113 Degersheim, Tel. 071/54 54 74
Niederlassungen: Zizers GR, Samedan GR,
Dielsdorf ZH, Weggis LU, Grellingen b. Basel,
Münsingen BE, Forel VD, Gordola TI

Senden Sie mir detaillierte Infos über Ihr Entfeuchter-Programm:

Name: _____

Strasse: _____

PLZ/Ort: _____

senden an: Krüger + Co, 9113 Degersheim

KRÜGER
seit 60 Jahren

natürlich und schön ...



eine Oberflächenveredelung für Wand und Decke als einzige patentiert und aus „NATUR“ – Baumwolle und anderen Naturrohstoffen – für gesundes Wohnen

exklusive
JaDecor
Natur-Wandbeschichtungen

D-56598 Rheinbrohl
Telefon (0049) 2635/2051
Telefax (0049) 2635/4998

Wir stellen aus:
Altbaumodernisierung Luzern
Halle 4, Stand 444



TIEFGARAGEN im Boxensystem. Einfach praktisch.
• Rasche Bauabwicklung • Zeit und Kosten sparen

SEMA
Tore, Torantriebe

BETONGARAGEN 4702 Oensingen
☎ (062) 76 22 77, Fax (062) 76 21 39

Wenn Hygiene und Funktionalität im Baubeschrieb verlangt werden - Franke Objekte aus erstklassigem Chromnickelstahl.

■■■ Mit professioneller Unterstützung, Beratung, Planung, Ausführung und Service durch die Franke-Spezialisten, sind Sie mit Ihrem Projekt erfolgreich.

Franke AG Tel. 062-43 31 31
4663 Aarburg Fax 062-41 55 79



Einrichtungen

■ Technik ■ Qualität ■ Design

Das Erfolgs-Programm:

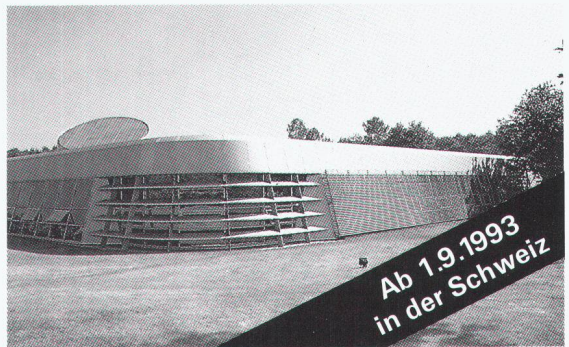

Ab 1.9.1993
in der Schweiz

Hoesch Bausysteme

Jetzt setzen die Hoesch Bausysteme den Erfolg der bewährten Hoesch Bauelemente für Dach, Wand und Decke im Industriebau auch in der Schweiz fort.

Und das sind sie, die bekanntesten und be-

währten Hoesch Bausysteme:

Hoesch isodach®

Hoesch isowand integral®

Hoesch isowand®

Hoesch isowand NB;

Hoesch isowand W 60/W 90

Hoesch Profil TRP 200

Hoesch Trapezprofil

Hoesch Träger sigma®

100% FCKW-frei

100% FCKW-frei

Hoesch Siegerlandwerke GmbH

Vertrieb Schweiz durch Panel Systems,
Industriest. 404 - CH-5242 Lupfig
Tel.: (056) 94 94 74 - Fax: (056) 94 94 76
Vertrieb AG/BE/SD: Ridem AG,
Rinaustr. 286, CH-4303 Kaiseraugst
Tel. und Fax (061) 811 5545

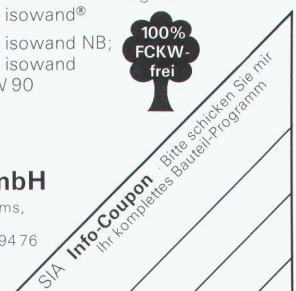

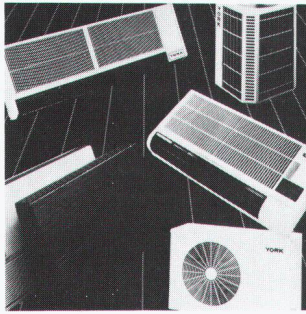

YORK Raumklimatisierung

leise - sparsam - umweltfreundlich

Verlangen Sie noch heute die detaillierten Unterlagen, damit Sie dem Sommer gelassen-kühl entgegenschauen können.

YORK Schweiz

Grindelstrasse 19, CH-8303 Bassersdorf
Tel. 01/836 70 11 FAX 01/836 97 80

Heizen mit SIX MADUN-Sicher und sauber

Altbaumesse Halle 1 Stand 106

Heizungsanierung:

- Kompakt-Wärmezentralen, Boiler
- LOW-NOx-Oel- und Gasbrenner
- Wärmepumpen

... und die neue Wassertechnik:

- Wasserenthärter
- Gegenosmose-Anlagen
- Schwimmbäder

SIXMADUN AG, 4450 Sissach Tel. 061 975 51 11
Büros in Bern, Zürich, Chur, Ebikon, Holziken, Mendrisio, St. Gallen, Wiesendangen, Yverdon, Solothurn und über 120 Servicestellen.

sixmadun

Wir gehen
dem Boden
auf den Grund

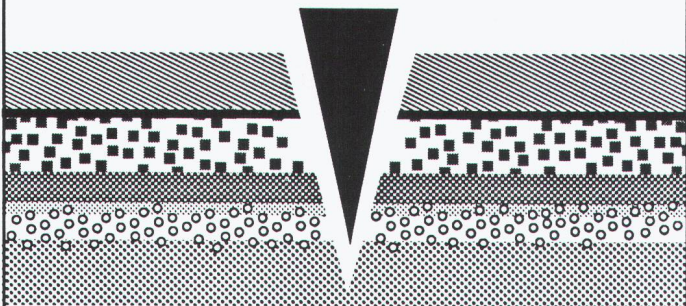

- Verfahren zur biologischen und elektrokinetischen Behandlung von kontaminierten Böden: Mineralöle, Schwermetalle und verschiedene chemische Stoffe.
- Landw. Bodensanierungen • Erdbewegungen mit Schürfraupen

SCHÜRFAG

Boden- und Umwelttechnik

Schürfag AG, Kyburgerstrasse 2, CH-6210 Sursee, Tel. 045 - 21 77 12
Niederlassungen in: D-Aachen, D-Kandern, H-Budapest



Information

Interessiert an einem kompakten Management-Nachdiplomstudium für Ingenieure ETH/HTL?

- **Betriebsingenieur STV**
- **Wirtschaftsingenieur STV**
Vertiefung: Marketing/Verkauf
- **Wirtschaftsingenieur STV**
Vertiefung: Unternehmensführung

Verlangen Sie noch heute das Kursprogramm, und sichern Sie sich Ihren Platz am Informationsanlass

Fr. 10.9.93 18 Uhr Regensdorf
Mo. 13.9.93 18 Uhr St.Gallen



Kaderschule AG

Lindenstrasse 139 Althardstrasse 70
9016 St.Gallen 8105 Regensdorf/Zürich

071-35 62 62 01-840 03 33

berndorf
LUZERN

Speisenverteil-Systeme

«Eine wichtige Investition im neuen
Verpflegungskonzept Ihres Bauherrn.»

Ihre Spezialisten für Beratung, Verkauf und Service von Speisenverteilsystemen, Porzellan, Besteck und Gläser.

berndorf
LUZERN

Abt. Speisenverteilsysteme
CH-6014 Littau
Tel. 041-57 35 35, Fax 041-57 52 60

Geheimtip für jedermann.

Die neuesten Trends, Produkte und Leistungen der Schweizer Bauwirtschaft mit 330 Ausstellern sind in unserer permanenten Ausstellung zu beschnuppern und zu vergleichen. Unser Fachpersonal ist gerne bereit, Ihnen bei der Suche von Produkten behilflich zu sein. Der Geheimtip zum Weitersagen.

Schweizer Zürich
Baumuster-Centrale

Schweizer Baumuster-Centrale Zürich SBC
Talstrasse 9, 8001 Zürich, Telefon 01/211 76 88/89
Von Leuten vom Bau. Für Leute, die bauen.
Durchgehend geöffnet: Mo-Fr 8.30-17.30 h, Sa 8.30-12.00 h.

BRR 2

ZZ Anschlussanker

Die Verankerung aus Chrom-Nickel-Stahl von nachträglich hochgeführten Innenwänden und Ausfachungsmauerwerk

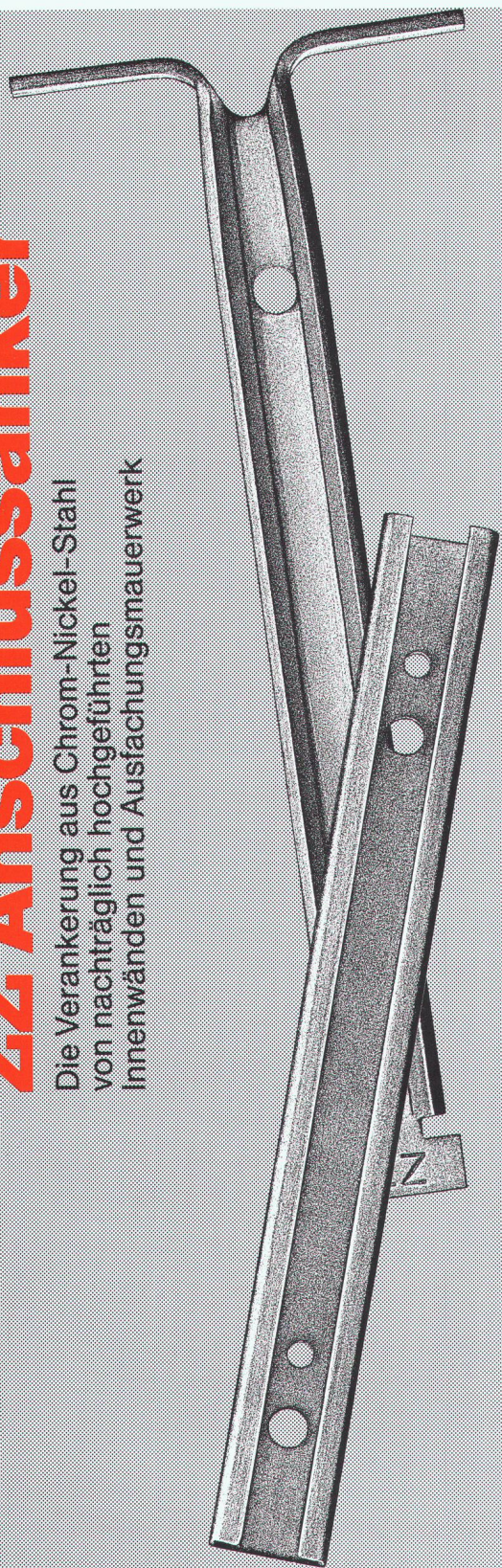

ZZ

ZZ ZIEGELEIEN

Postfach, 8045 Zürich, Tel. 01 468 21 11

Anspruchsvolle Fugenübergangs-Konstruktionen

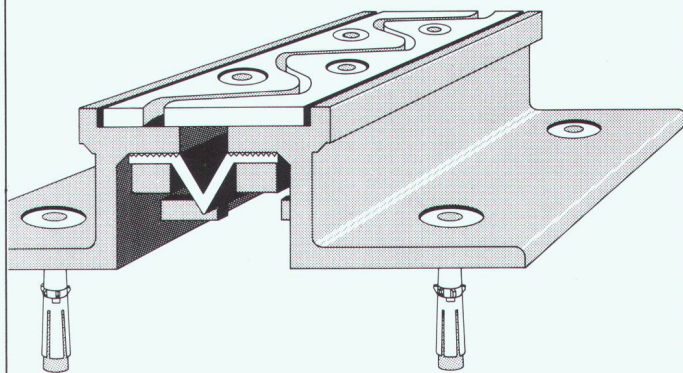

Optimale Problemlösungen zeigen sich im Detail

- o wasserdicht
- o wartungsfrei
- o schlagfrei überfahren
- o für sämtliche Belagsarten

BAMECO AG

8424 Embrach, Stationsstrasse 100
Tel. 01/865 31 34, Fax 01/865 57 90

Fotografische Messtechnik RolleiMetric

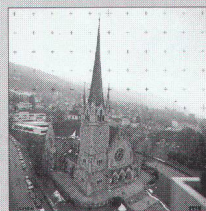

Bauten, Industrie-Anlagen oder Apparate schnell, präzise und berührungsfrei dreidimensional vermessen.

RolleiMetric löst alle Ihre Vermessungs-Aufgaben. Fragen Sie uns. Wir sind die Vermessungs-Spezialisten.

STADLIN+FUCHSER AG
Photogrammetrie, Langnaustr. 16
3532 Zäziwil, 031 711 31 51

OTT+WYSS AG
Fototechnik, Napfweg 3,
4800 Zofingen, 062 51 70 71

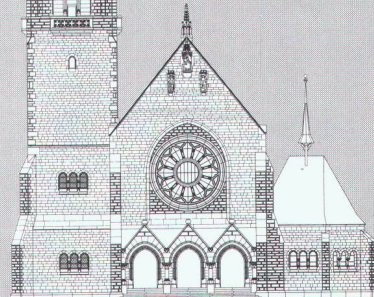

Rollei

fototechnic

Bitte senden Sie uns eine umfassende Dokumentation über Rolleimetric.

Firma: _____

Name: _____

Adresse: _____

PLZ / Ort: _____

Rollei
fototechnic

ZZ Spiralanker

aus Chrom-Nickel-Molybdänstahl
für das Zweischalenmauerwerk

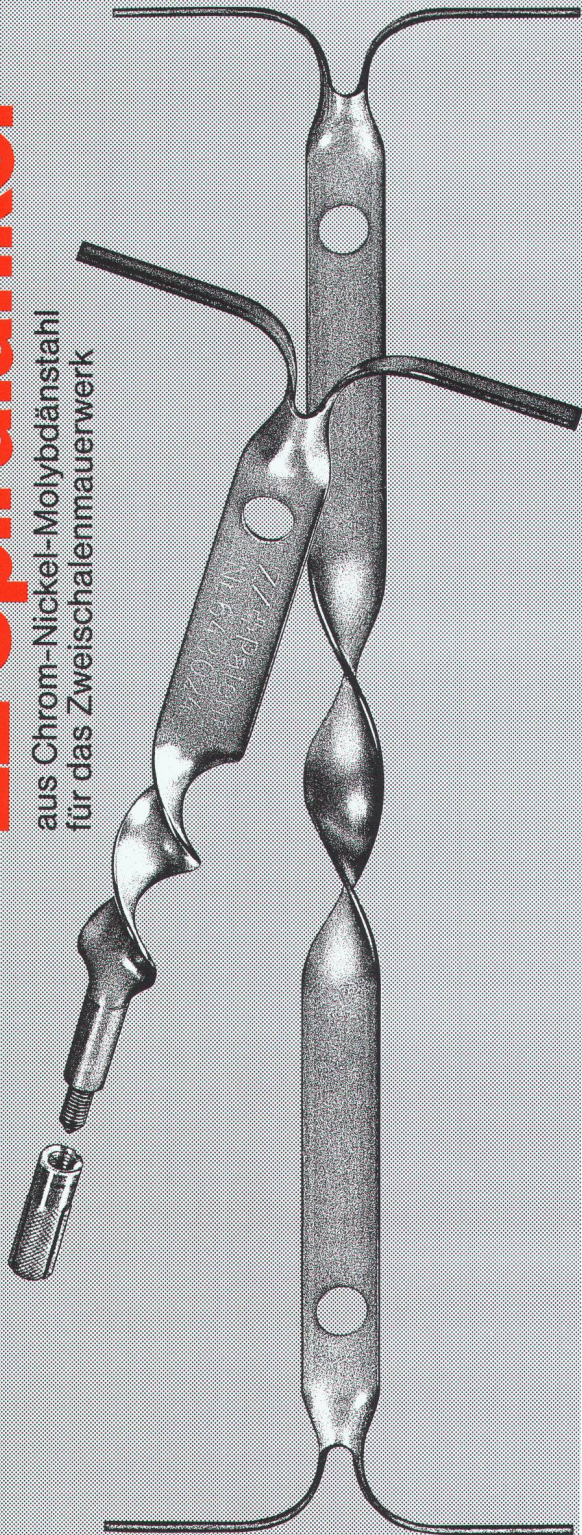

ZZ

ZZ ZIEGELEIEN

Postfach, 8045 Zürich, Tel. 01 468 2111

Schlauchdrosseln

Abflußsteuerungen mit konstantem Abfluß.
Das Gerät arbeitet nach dem Bernoulli-Effekt ohne
mechanisch bewegte Teile und ohne Hilfsenergie.

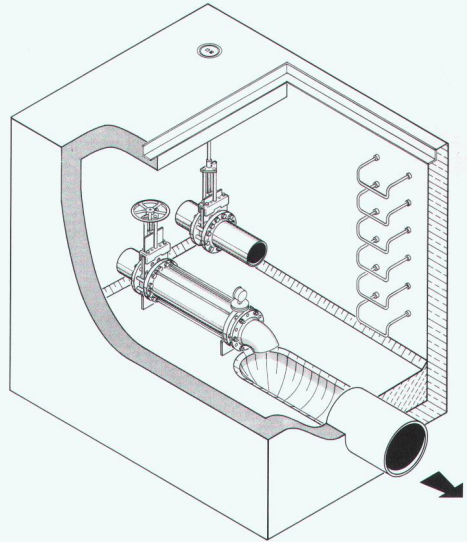

UFT
Umwelt- und Fluid-Technik
Niederegger AG

St. Georgenstraße 78
CH-9000 St. Gallen
Telefon (071) 233662



Bodenplatten-Element (Marmor)

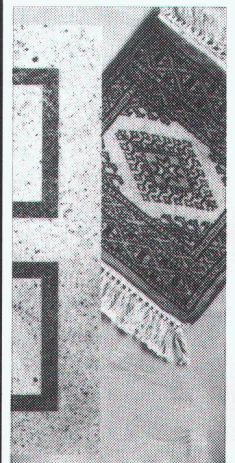

ACQUACUT

ACQUACUT AG
CH-6671 AURIGENO

ACQUACUT

TEL. 093 87 22 20
FAX 093 87 27 12

- Ein Beispiel der neuen **Wasserstrahl-Schneidetechnik**. Wir schneiden Ihre gewünschte Form aus allen Materialien.
- Verlangen Sie unsere detaillierte Dokumentation (Deutsch oder Italienisch)

Unsere Mandantin ist die führende Unternehmung (Mittelland) mit ganzheitlichen Lösungen für anspruchsvolle Bauvorhaben im Tief- und Spezialtiefbau. Die Geschäftsleitung hat uns mit der Besetzung nachfolgender Position beauftragt



Bauingenieur

(dynamisch, mitreissend, ideenreich)

«Abteilungsleiter Spezialtiefbau»

Ihre Hauptaufgaben: **Führung des Profitcenters.** Akquisition von komplexen, umfangreichen Grossbauten. Koordination der Aufträge sowie Einsatzplanung von Personal und Arbeitsgeräte. Budgetverantwortung.

Wir wünschen: **Bauingenieur HTL oder Baumeister** ab ca. 35 Jahren. Vorzugsweise Erfahrung im Spez. Tiefbau. Führungs- und willensstarke Persönlichkeit. Ein selbständiger, gerissener Macher, der den Überblick behält.

Sie erhalten: Eine Herausforderung mit speziellem Charakter. Entsprechende Einführung und Unterstützung im Sinn der Unternehmensphilosophie. Ein fachlich versiertes Mitarbeiterteam. Den Anforderungen entsprechende Salarierung mit interessanten Extras.

Sie senden: Ist das **die Aufgabe**, die Sie suchen? Sind Sie an einer entwicklungsfähigen Position in einer gut organisierten Holdinggesellschaft interessiert, so freut sich der Beauftragte, **Herr Ernst Friederich, Geschäftsführer**, auf Ihre aktuelle Bewerbung mit Lebenslauf, Referenzen, Foto, usw. Vermerk: «**Abt. Leiter Spezialtiefbau**».

Evtl. tel. Auskünfte Mo–Fr 8.00–18.00 Uhr.

Unsere Diskretion ist **seit 1977** sprichwörtlich.

Niederlassung:
CH-5600 Lenzburg Tel. 064/52 10 55
Bachstrasse 4, Postfach 217 Fax 064/52 10 56

Biel • Basel • Bern • Fribourg • Lenzburg
Luzern • Zürich • Zug • St. Gallen



**GFELLER-CONSULTING
(SCHWEIZ)**

KADER/PERSONAL-SEARCH

OUTPLACEMENT

EXECUTIVE SEARCH

Architekt HTL/ETH Geschäftsführer

- Sind Sie der würdige Nachfolger meines verstorbenen Schwiegervaters und führen Sie unser Architekturbüro in Arosa weiter?
- Suchen Sie eine Herausforderung, sind polyvalent und leistungsfähig?
- Können Sie die Probleme und Anliegen der Bauherren analysieren und in klare Konzepte (Facilitystudie mit Kostenschätzung nach EKG) umsetzen?
- Sie planen und bauen für Bauherren im Architekturauftrag und sind aber auch in der Lage, Grundstücke als Totalunternehmer zu überbauen.
- Neu- und Umbauten für Wohnen, Banken und Hotels gehören in unser Tätigkeitsgebiet.
- Da die Probleme heute auch komplexer sind, haben Sie sich laufend weitergebildet, um am Markt bestehen zu können.
- Überstunden sind nicht immer zu vermeiden, dafür werden Sie beteiligt und so besser motiviert.
- Vor EDV schrecken Sie nicht zurück, denn der Mac hilft Ihnen die Arbeit schnell und professionell zu erledigen.
- Bei schwierigen, komplexen und grösseren Vorhaben lösen Sie die Aufgabe gemeinsam mit unserem Büro in Zürich.
- Sind Sie interessiert, rufen Sie uns an und verlangen Sie Georg Pfister.

G.+A. Pfister, dipl. Arch. ETH/SIA, 8032 Zürich
Architektur AG, Klusweg 42, Telefon 01/422 76 66, Fax 01/382 08 56

SigmaPlan ist ein gesamtschweizerisch tätiges Büro in den Bereichen Raumplanung, Umwelt, Verkehr und Informatik mit Sitz in Bern

SigmaPlan sucht infolge Weggangs eines Mitarbeiters eine(n)

Projektleiter(in) für unseren Bereich Umwelt

SigmaPlan erwartet von Ihnen:

- Erfahrung im Projektmanagement
- Teamfähigkeit
- Sachkenntnisse in verschiedenen Umweltbereichen (insbesondere Natur und Landschaft)
- Fähigkeit, sich in Deutsch und Französisch gut auszudrücken (mündlich und schriftlich)

SigmaPlan bietet interessantes und abwechslungsreiches Wirkungsfeld in interdisziplinärem Team, angenehmes Betriebsklima, flexible Arbeitszeitregelung, Beteiligung am Betriebsergebnis; spätere Firmenbeteiligung möglich.

Falls Sie sich angesprochen fühlen, erwarten wir gerne Ihre Bewerbungsunterlagen:

SigmaPlan (z.H. Herrn Dr. P. Hitz), Zähringerstrasse 61, 3012 Bern

Unsere Mandantin, die führende Unternehmensgruppe im Mittelland, ist bekannt durch massgeschneiderte Lösungen vielseitiger Bauvorhaben im Tief- sowie Spezialtiefbau. Im Auftrag der Geschäftsleitung suchen wir einen versierten Baufachmann.

Bauingenieur

(effizient, teamfähig, selbständig)

«Kalkulator»

Ihre Hauptaufgaben: Konkurrenzfähige, wirtschaftliche **Kalkulation** von anforderungsreichen Ausführungsvarianten (Ingenieurtiefbau und Spezialtiefbau). Unterstützende Zusammenarbeit mit den Profitcenterleitern.

Wir wünschen: **Bauingenieur ETH/HTL**, ab 35 Jahren. Erfahrung als Bauführer anspruchsvoller Bauten. Vernetztes Denkvermögen. Freude an neuen Herausforderungen. Wille zur Lösung fordernder Aufgaben. Reife, vertrauensvolle Persönlichkeit.

Sie erhalten: Eine vielseitige Aufgabenstellung mit dem grösstmöglichen Spielraum für Eigeninitiative. Ein bewährtes Arbeiterteam. Den Anforderungen entsprechende Salarierung mit interessantem Sozialleistungspaket.

Sie senden: Eine anspruchsvolle Aufgabe, die Sie anspricht? Um mehr über die Stärke der betreffenden Holdinggesellschaft zu erfahren, senden Sie bitte Ihre aktuelle Bewerbung mit Lebenslauf, Referenzen, Passphoto, usw. zuhänden des Beauftragten, **Herr Ernst Friederich, Geschäftsführer**. Vermerk: «Kalkulator».

Evtl. tel. Auskünfte Mo-Fr 8.00-18.00 Uhr.

Unsere Diskretion ist seit 1977 sprichwörtlich.

Niederlassung:
CH-5600 Lenzburg Tel. 064/52 10 55
Bachstrasse 4, Postfach 217 Fax 064/52 10 56

Biel · Basel · Bern · Fribourg · Lenzburg
Luzern · Zürich · Zug · St. Gallen



GFELLER-CONSULTING
(SCHWEIZ)

KADER/PERSONAL-SEARCH

OUTPLACEMENT

EXECUTIVE SEARCH

Die Swissair sucht: Leiter Haus- technikprojekte.

Sie werden mit Ihrem Team für die Haustechnikprojektierung der Neu- und Umbauten der Swissair im Flughafengebiet Zürich zuständig sein.

Dank Ihrer Ausbildung und Berufserfahrung als Ing. HTL mit Fachrichtung HLK sind Sie technisch versiert.

Hervorstechende Eigenschaften und Kenntnisse haben Sie in der Führung, im unternehmerischen Denken, im Planen und Treffen von Entscheiden. EDV-Anwendung ist für Sie selbstverständlich.

Die Aufgabe bietet viel Freiraum und Selbständigkeit in einem kleineren Team von Fachingenieuren. Wenn Sie dazu noch Einsatzfreude und Belastbarkeit mitbringen, stellt sich Ihnen ein interessantes Umfeld.

Sind Sie interessiert an dieser Stelle? Dann verlangen Sie bitte die Bewerbungsunterlagen bei Swissair, Personaldienst/PUW, 8058 Zürich-Flughafen; Herrn H. Hügi oder Frau A. Foglia, Telefon (01) 812 40 71 oder 812 40 67.

swissair

F.06/23425
FLZ

GUTE ARCHITEKTUR EINFACHE DETAILS ZU FAIREN PREISEN

Als mittelgrosses Architekturbüro im Raum Ostschweiz realisieren wir seit Jahren interessante und anspruchsvolle Bauten, vorzugsweise Wohnbauten.

Zur Verstärkung unseres Mitarbeiter-Teams suchen wir per sofort oder nach Vereinbarung für den Bereich:

AUSFÜHRUNGSPLANUNG/
PROJEKTLEITER PLANUNG

eine/n erfahrene/n

ARCHITEKTEN/IN HTL

verfügen Sie über eine entsprechende oder gleichwertige Ausbildung, grosse Erfahrung in der Ausplanung von grösseren Wohnbauten, bieten wir Ihnen eine interessante, ausbaufähige Dauerstelle.

Wenn Sie zudem über CAD-Erfahrung mit dem System Messerli 430 sowie Spass am Führen und Motivieren eines jungen Teams haben, werden Sie sich bei uns wohlfühlen.

Bitte senden Sie uns Ihre Bewerbungsunterlagen mit tabellarischem Lebenslauf oder setzen Sie sich mit Herrn Lengweiler in Verbindung.



A. + A. GROB
ARCHITEKTUR + BAUMANAGEMENT AG

GESCHÄFTSHAUS LERCHENFELD
9535 WILEN BEI WIL

TEL. 073/25 22 88
FAX 073/23 30 29



Das Zeichen für Charakter

Der bewusste Einsatz von Form und Materialkontrasten verstärkt die Ausdruckskraft der Architektur - bei funktionalen Zweckbauten genauso wie bei repräsentativen Verwaltungsgebäuden. RHEINZINK unterstützt den Wunsch, durch ungewöhnliche Gestaltung Zeichen zu setzen. Das interpretatorisch wertfreie Material schmiegt sich jeder Form an. Damit sind harmonische Übergänge von einem Baustoff zum anderen genauso leicht möglich, wie auffällige Kontraste im Gesamtkonzept. Durch seine Farbe und Struktur hält es sich vornehm zurück und unterstreicht sowohl avantgardistische Modernität als auch klassische Eleganz. Die Wertbeständigkeit und umweltbewusste Herstellung des Materials machen RHEINZINK® ausserdem zu einem besonders zeitgemässen Ausdrucksmittel moderner Architektur.





5

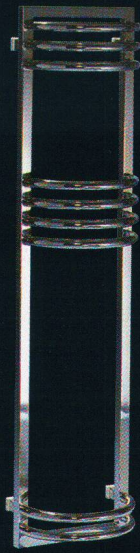

14

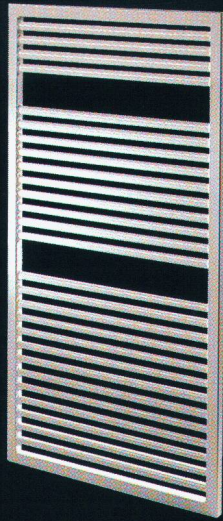

6

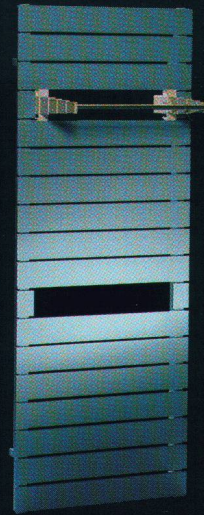

17

15

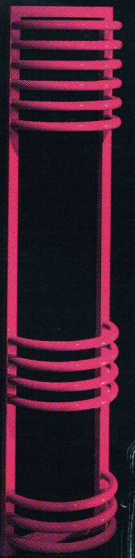

ZEHNDER-RUNTAL HE



11

Als Europas Branchenleader für massgeschneiderte Lösungen offeriert Zehnder-Runtal die breiteste Auswahl an Heizkörpern, die nicht nur den Raum heizen, sondern auch Tücher und Kleider wärmen und trocknen. Sei es im Bad, in der Sauna, in der Küche oder im Entrée. Jedes Modell gibt's in verschiedensten Grössen und in unzähligen Farben – den Zehnder *arcus*® sogar mit sieben Kunstmotiven – für Elektro- oder Zentralheizungsbetrieb.



19

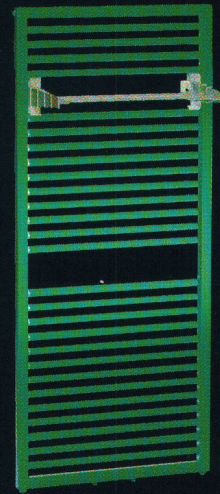

7



12

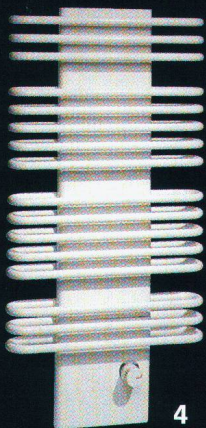

4

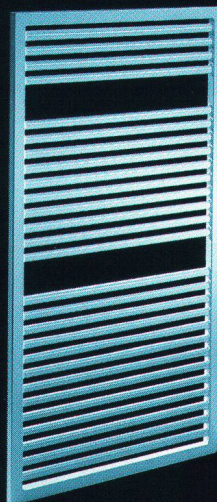

8



10

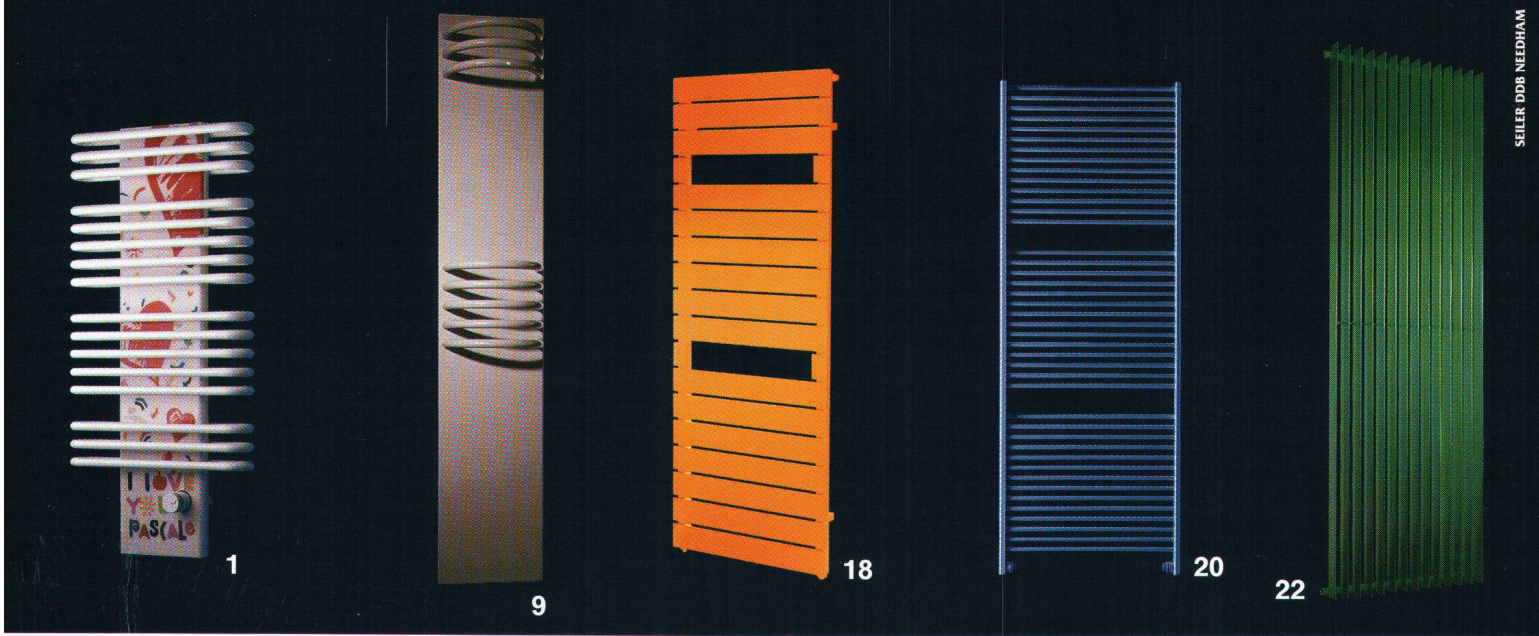

ZIT GANZ SCHÖN EIN.

1 - 4 Zehnder arcus[®]*, 5 - 8 universal, 9 - 12 sculptur*, 13 - 15 art deco*, 16 - 19 BX/EX, 20 FAIN, 21 - 23 RX.

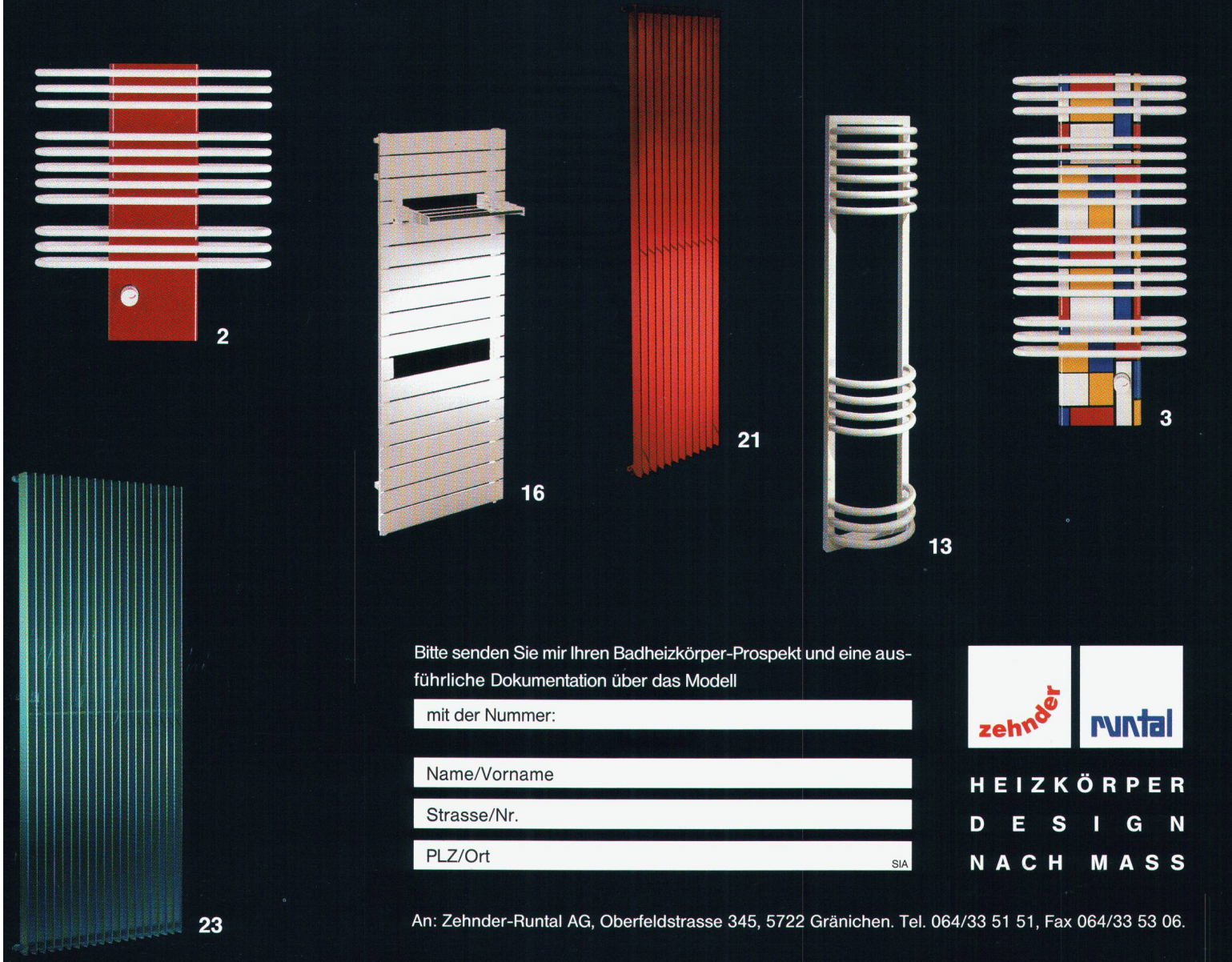

Bitte senden Sie mir Ihren Badheizkörper-Prospekt und eine ausführliche Dokumentation über das Modell

mit der Nummer:

Name/Vorname

Strasse/Nr.

PLZ/Ort SIA



HEIZKÖRPER
DESIGN
NACH MASS

An: Zehnder-Runtal AG, Oberfeldstrasse 345, 5722 Gränichen. Tel. 064/33 51 51, Fax 064/33 53 06.

VESCAL-METALPLAST, *das System für den totalen Heizkomfort*



H. MANN Rudolfstetten



Heizsysteme • Systèmes de chauffage

8108 Dällikon, Hüttenwiesenstrasse 4
Tel. 01-844 11 31, Fax 01-844 42 96

1800 Vevey, Case postale
Z.I. de la Veyre, St-Légier
Tél. 021-943 48 11, Fax 021-943 47 32

Das **METALPLAST**-Verbundrohr liegt nicht ohne Grund so gut im Schnitt. Schliesslich kann sich auch sein Querschnitt jederzeit sehen lassen. Denn damit verlegen Sie als Installateur mit jedem Meter ein Stück Sicherheit. Je ein vernetztes Innen- und Aussenrohr. Es ist sehr druckstabil, verhindert die Alterung und macht **METALPLAST** sauerstoffdiffusionsfrei. Verbundschichten zwischen beiden Materialien bewirken optimale Haftung und unerreichte Biegefähigkeit beim

Verlegen. **METALPLAST** eignet sich für Fussbodenheizungen, kombinierte Radiatoren- und Fussbodenheizungen, 1-Rohr- und 2-Rohr-Radiatorenheizungen sowie für Trinkwasserinstallationen. Ein komplettes Sortiment an Verbindungsgarnituren und patentierte, mehrfach dichtende Verschraubungen runden das System ab.

METALPLAST ist garantierte Qualität für Installateure, die nicht auf der Leitung stehen. Machen Sie doch nächstens mal den guten Schnitt.

Basel Bern Carouge Chur Dällikon Engelburg Kestenholz Lausanne Lumino Neuchâtel Sion Vevey

VESCAL AG ein Unternehmen der WMH Walter Meier Holding/une entreprise WMH Walter Meier Holding

AMMANN

VERFAHRENSTECHNIK

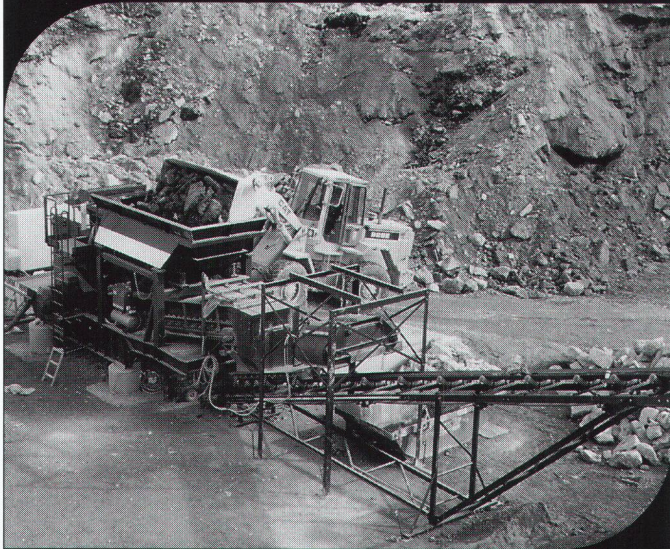

Bauschutt- Recycling vor Ort

Bauschutt direkt an der Abbaustelle aufbereiten mit dem mobilen AMARO RC

*Das ist
Umweltschutz
in der Praxis!*

Nehmen Sie Verbindung auf mit unseren Recycling Fachleuten der Sparte Steine + Erden. Sie erarbeiten mit Ihnen ein kostengünstiges Aufbereitungskonzept.

U. AMMANN
Maschinenfabrik AG
CH-4900 Langenthal
Tel. 063 29 61 61
Fax 063 22 68 13

AMMANN-IMA GmbH
D-3220 Alfeld (Leine)
Hannoversche Str.7-9
Tel. 05181 760
Fax 05181 25 282



Wer macht was?

Abdichtungen

Starr im Dünnschichtverfahren

BAUSCHUTZ AG RASCOR-Systemtechnik
8048 Zürich, Bristenstr. 10, Tel. 01/432 11 30

BENZ AG, Kunstharzbeläge und
Bautenschutz, Bändlistr. 31, 8064 Zürich
Tel. 01/432 50 24, Fax 01/432 28 60

BAUPLUS c/o DIENER AG
Asylstr. 77, 8030 Zürich, 01/252 55 34

RENESCO AG, Wiesackerstrasse 89
8105 Regensdorf, Tel. 01/842 33 55
Fax 01/840 36 08

REPROJET AG, 8008 Zürich
Zollikerstrasse 41, Tel. 01/381 30 60,
Fax 01/382 33 43
Lachen, Tel. 055/63 46 00,
Fax 055/63 54 77
Untervaz - St.Gallen - Liestal

Angewandte Klimatologie/Meteorologie

Umweltüberwachung/Lufthygiene/
Geoinformatik
METEOTEST, Tel. 031/23 74 17
Fabrikstrasse 29, 3012 Bern

Akustik

IMHOF AKUSTIK AG
Ingenieurbüro für Akustik
9043 Trogen, Tel. 071/94 31 11
4242 Laufen, Tel. 061/761 21 51

Architekturmodelle

ATELIER 7, M. Fricker
Klosbachstrasse 123, Tel. 01/261 92 67

BEATRICE BROCKER Modellbau
9000 St.Gallen, Tel. 071/24 75 33

LÜCHINGER Modellbau
9113 Degersheim, Tel. 071/54 15 22

SCHALK MODELLBAU AG
8050 Zürich, Tel. 01/302 64 11
5430 Wettingen, Tel. 056/27 10 80

SCHNÜRIGER Modellbau, 8953 Dietikon
Moosmattstr. 16, Tel. 01/740 27 57

VONLANTHEN MODELLBAU
9500 Wil, Tel. 073/22 65 38

MODELLBAU ZABOROWSKY
Inhaber D. Raffainer
Neumarkt 10, 8001 Zürich, 01/252 22 16

Archiv-Anlagen

Montagen und Demontagen
ide-AG, 5400 Baden
Tel./Fax 056/22 44 82

Asbestentfernung Altlastensanierung

CEI (Suisse) SA, 6934 Bioggio
Centro Nord-Sud, v. Campagna
Tel. 091/50 60 44, Fax 091/50 60 47

RAG REICHENBERGER AG, 6038 Gisikon
Reuss-Strasse 9, Tel. 041/91 02 22

Bauadministration + CAD für Architekten und Bauingenieure

Modular aufgebaute Programmsysteme,
z.B. BAUCONTROL. Hard- und Software.
Unverbindl. Beratung und Demo auf Anfrage.
OLIVETTI (Schweiz) AG, EDV für den
Bau, Industriestrasse 50, 8304 Wallisellen
Tel. 01/839 15 11, Fax 01/831 04 46

Bauakustik

ISO/CONSULT/AG, 8630 Rüti ZH
Tel. 055/31 80 00, Fax 055/31 81 17

Baugrundberatung

GEOCONTROL AG, Geotechnik
Dachwasserversickerungen, Sondierungen,
8006 Zürich, Tel. 01/362 18 74
6210 Sursee, Tel. 045/21 80 50

Baugrunduntersuchungen

BBL Baulaboratorium AG
4132 Muttlenz/Basel, Tel. 061/61 33 14
CSD COLOMBI SCHMUTZ DORTHE AG
3007 Bern, Tel. 031/26 30 10
5000 Aarau, Tel. 064/24 66 22
4410 Liestal, Tel. 061/921 24 28
6010 Kriens, Tel. 041/41 16 07
2900 Porrentruy, Tel. 066/66 58 58
8158 Regensberg, Tel. 01/853 02 57

CSD INGENIEURS CONSEILS SA
1052 Le Monts-Lausanne, 021/37 12 41
1700 Fribourg, Tel. 037/22 76 66
1950 Sion, Tel. 027/22 60 76
1201 Genève, Tel. 022/340 04 04

GEOTEST AG
(s. Geologie - Geotechnik - Geophysik)
K + S KIEFER + STUDER AG
Geotechniker SIA/ASIC, 4153 Reinach BL,
Tel. 061/711 94 76, Fax 061/711 96 34
LOCHER GEOTECHNIK
(s. Geologie - Geotechnik - Geophysik)

Bauginspektion

ELEKTROWATT
INGENIEURUNTERNEHMUNG AG
Zustandsanalysen Hoch- und Tiefbau, Po-
tentialmessung, Thermographie, Georadar,
Erschütterungsmessung, Endoskopie, Ultra-
schall, Bauphysik.
Instandsetzungskonzepte, Materialtechno-
logie, Qualitätssicherung, Bauleitung.
Zürich: Tel. 01/385 28 66,
Fax 01/385 30 13

Bern: Tel. 031/42 44 00,
Fax 031/42 49 50

Lucern: Tel. 041/22 12 55,
Fax 041/22 71 20

Sitten: Tel. 027/22 26 37,
Fax 027/22 24 95

Chur: Tel. 081/22 85 41,
Fax 081/22 40 86

Lugano: Tel. 091/55 06 19,
Fax 091/54 79 62

Bauliche Erneuerung, Materialtechnologie, Bauwerksicherheit

WOLFSEHER UND PARTNER AG,
8134 Adliswil, Beratende Bauingenieure
und Materialtechnologen, Technologie-
Zentrum, Weberstrasse 68,
Tel. 01/709 15 15, Fax 709 15 50

Bauphysik

KOPITSIS BAUPHYSIK
M. Sc. dipl. Bauphysiker SIA
5610 Wohlen, Tel. 057/22 55 15

EMMER PFENNINGER PARTNER AG
4142 Münchenstein, Weidenstr. 13
Tel. 061/411 03 03, Fax 061/411 90 71

Bauschäden und Expertisen

CONCRETAG (s. Bauwerkserhaltung)

LPM Baustoffprüfinstitut
Tannenweg 10, 5712 Beinwil am See
Tel. 064/71 55 64, Fax 064/71 55 55

TFB und Betonstrassen AG, Lindenstrasse
10, 5103 Wildegg, Tel. 064/57 72 72,
Fax 064/53 16 27

Bautrocknung/Winterbau- heizung

ROTH-KIPPE AG, 8055 Zürich
Gutstrasse 12, Tel. 01/461 11 55

Bauwerkserhaltung

CONCRETAG
Beratende Ingenieure und Architekten
Produkteunabhängige Beratung
und Expertisen, Zustandsanalysen,
Unterhaltskonzepte, Sanierungsvorschläge,
Laboruntersuchungen, Qualitätssicherung
8052 Zürich, Schaffhauserstrasse 473
Tel. 01/302 11 33, Fax 01/302 12 50

HELBLING INGENIEURUNTERNEHMUNG AG
Hohlstrasse 610, 8048 Zürich,
Tel. 01/432 47 17, Herr P. Gasser
Potentialmessungen, Zustandsanalysen, Korro-
sionsschutzberatung, Sanierungskonzepte, ka-
thodischer Korrosionsschutz

Beleuchtungssysteme

BEAT BUCHER AG, LICHT MIT KONZEPT
Konstanzerstr. 58, 8274 Tägerwilen
Tel. 072/69 16 16, Fax 072/69 26 42

Betonlabor

IMP Baustest AG, Inst. für Mat.-Prüfung
Mittelgäustr. 205, 4617 Gunzgen SO
Tel. 062/46 20 46, Fax 062/46 19 31
VERSUCHSSTOLLEN HAGERBACH AG
7320 Sargans, Tel. 081/723 59 09
Fax 081/723 70 05

Wer macht was?

Betonlabor

TFB, Lindenstrasse 10, 5103 Wildegg
Tel. 064/57 72 72, Fax 064/53 16 27

Beton- und Naturstein-Untersuchungen

CONCRETAG (s. Bauwerkserhaltung)
CSD AG (s. Baugrunduntersuchungen)
GEOTEST AG
(s. Geologie – Geotechnik – Geophysik)
LPM Baustoffprüfinstitut
(s. Materialprüfung)

Betonbohren/Betonfräsen

BETONBRENN AG, Asylstrasse 77
8030 Zürich, Tel. 01/252 55 39
KUBO AG, Bohrunternehmung,
Berninastrasse 156, 8057 Zürich,
Tel. 01/312 67 77, Fax 01/312 67 90
SPALTENSTEIN HOCH + TIEFBAU AG
Schaffhauserstrasse 372, 8050 Zürich
Tel. 01/316 11 11

Betonsanierungen

BAUPLUS c/o DIENER AG
Asylstr. 77, 8030 Zürich, 01/252 55 34
BENZ AG, Kunstharzbeläge und
Bautenschutz, Bündlistr. 31, 8064 Zürich
Tel. 01/432 50 24, Fax 01/432 28 60
GREUTER BAUTECH AG
8128 Hochfelden, Langmattstrasse 8
Tel. 01/860 39 41, Fax 01/860 80 65
J.F. JOST BAU AG, Steinwiesenstr. 3
8952 Schlieren, Tel. 01/730 32 32
RENECO AG, Wiesackerstrasse 89
8105 Regensdorf, Tel. 01/842 33 55
Fax 01/840 36 08
REPROJET AG, 8008 Zürich
Zollikerstrasse 41, Tel. 01/381 30 60,
Fax 01/382 33 43
Lachen, Tel. 055/63 46 00,
Fax 055/63 54 77
Untervaz – St.Gallen – Liestal
SPALTENSTEIN HOCH + TIEFBAU AG
Schaffhauserstrasse 372, 8050 Zürich
Tel. 01/316 11 11
TECTON-BAUTENSCHUTZ AG
5432 Neuenhof, Industriestr. 4
Tel. 056/87 11 90, Fax 056/86 18 55
8038 Zürich, Tel. 01/482 20 40
6005 Luzern, Tel. 041/61 62 85
Fax 041/53 78 62

Bühnenbau/Theatertechnik

Beratung, Planung und Ausführung von
komplexen Bühneneinrichtungen
MAX EBERHARD AG Bühnenbau
8872 Weesen, Tel. 058/43 17 18

Brandabschottungen

R. MURI Feuerschutz-Konstruktionen AG
8805 Richterswil, Tel. 01 784 37 60
REICHENBERGER AG, 6038 Gisikon
Reuss-Strasse 9, Tel. 041/91 02 22

Brandschutzdämmungen

R. MURI Feuerschutz-Konstruktionen AG
8805 Richterswil, Tel. 01/784 37 60
SCHNEIDER DÄMMTECHNIK AG
8401 Winterthur, Im Hölzli 26
Tel. 052/235 21 21, Fax 052/232 68 14

Brandschutzkonzepte/ Brandschutzpläne

GEILINGER AG, PF 988, 8401 Winterthur
Tel. 052/234 11 11

CAAD MAS Medusa Archi- tektur System

Ein Muss für den praxisorientierten Archi-
tekten. Verlangen Sie eine unverbindliche
Demo. • Beratung • Verkauf • Schulung
• Service • Hotline Tel. 01/202 85 05,
Fax 01/202 85 06
Krattinger & Meyer, Architektur & Planung AG
Rüdigerstr. 10, 8045 Zürich

CADD POINT LINE

Das komplette Schweizer CAD System für
Architektur und Innenbau. 2D • 3D/
SOLIDS • PAINT • RenderMan • Animation
mit Videoausgabe • Beratung • Schulung •
Gesamtlösung • Point Line AG, 5402
Baden, Tel. 056/20 14 60

CAD

RasterCAD GTX, die intelligente Lösung,
um bestehende Zeichnungen mit CAD zu
bearbeiten. Scannen, Vektorisieren,
Archivieren. Plottservice per Disketten/
Modem. Beratung. ASCAD AG,
3550 Langnau
Tel. 035/2 56 57, Fax 035/2 59 48

CAD Allplot

Für den kostenbewussten Bauingenieur
Marktleader in der Schweiz

CAD Allplan

Für den zukunftsorientierten Architekten
7500 Installationen in Europa
ALLPLOT und ALLPLAN sind leicht erlernbar,
modulaufgebaute CAD-Systeme für
alle Ansprüche und Geldbeutel. Unübertrof-
fene Bedienungsführung.
FIDES Informatik, 8004 Zürich,
Tel. 01/249 27 06
FIDES Informatik, 2501 Biel
Tel. 032/23 77 11
CDS Bausoftware AG, 9435 Heerbrugg
Tel. 071/72 66 75
OLIVETTI (Schweiz) AG, 8304 Wallisellen
Tel. 01/839 15 11

CAD/Bauadministration auf Apple Macintosh – ArchiCAD – Mac&Bau

ArchiCAD/topCAD/Mac&Bau für integrale
Bauplanung. Gerne beraten wir Sie unver-
bindlich.
IDC AG, L. Desserich
Langensandstrasse 74, 6005 Luzern
Tel. 041/40 45 80, Fax 041/44 00 53

CAD und Bauadministration für das Bauwesen

Vom einfachen Devisierungsmodul bis zur
Elementmethode mit Verbindung zum CAD
HEINIGER & PARTNER AG
8620 Wetzikon, Hofstrasse 96A
Tel. 01/932 11 31

CAD für Bauwesen

ARIGER, MARTY & ZWICKY AG
Lenzühlistr. 2, 8370 Sirmach
Tel. 073/26 10 81
«Aus der Praxis – für die Praxis»
Devisierung, Baukostenkontrolle –
CAD-Lösung – die integrierte Lösung

CAD für Bauingenieure und Architekten

cadwork informatik AG
4051 Basel, Tel. 061/271 92 80,
Fax 061/271 45 80

CAD für Ingenieure und Architekten

WIESER BAUINFORMATIK AG
Rorschacherstr. 21, 9000 St.Gallen
Tel. 071/25 84 54, Fax 071/25 11 95
Branchenspezifische Lösungen für Hoch-
und Tiefbau

CAD: Messerli CAD/EKP

Integrales CAD/CAE auf HP-Workstations,
für die Planung im Bauwesen. Branchen-
spezifische und übergreifende Software für
Architektur und Haustechnik, Bauadmini-
stration. Elementkostenplanung unter MS-
Windows, mit Verknüpfung zum Messerli
CAD. Ihr EDV Partner im Bauwesen mit
4000 Installationen in der Schweiz.
ROLAND MESSERLI AG Informatik,
8957 Spreitenbach, 3011 Bern,
Tel. 056/70 12 55, Fax 056/71 61 73

CAD-MOSS: Die Software für den Tiefbau

PI-SYSTEMS AG
Witikonstr. 265, 8053 Zürich,
Tel. 01/382 30 75, Fax 01/382 30 76

CAD PARAGON

Professionelle CAD-Software für Architekten
KASPAR HUBER, Architekt HTL
8184 Bächenbühlach, Tel. 01/860 83 83,
Fax 01/861 19 34

CAD Speedikon

Das integrierte CAD-System für die
Baubranche mit über 1000 Arbeitsplätzen
in der Schweiz
WALDER & TRÜEB INFORMATIK AG
Tannackerstr. 2, 3073 Gmülingen
Tel. 031/951 21 24, Fax 031/951 81 06

CAD/STATIK/EDV für Bauingenieure

Programmsystem CAESAR, vollständige
EDV-Lösungen für das ganze Bauingenieur-
büro.
RONY DAHINDEN Ingenieure + Software
AG, 8370 Sirmach, Tel. 073/26 39 22

CAD vom Architekten

VIFIAN + ZUBERBÜHLER AG
Architekturbüro
8904 Aesch, Tel. 01/737 38 11
Seit 1985 vertrauen wir auf Autocad:
Heute über 500000 Installationen welt-
weit. Die meisten Schweizer Architekten
vertrauen uns. An einer unverbindlichen
Demo zeigen wir Ihnen warum.

Cheminée-Einsätze

RÜEGG CHEMINÉE AG
Schwänthenos 4, 8126 Zumikon,
Tel. 01/918 05 22, Fax 01/918 05 16

Dehnungsmessstreifen

Auf Armierung, Stangen, Stahlträger, Beton,
H. DIETRICH Messtechnik, Gerenstr. 12,
3065 Bolligen, Tel. 031/921 08 11,
Fax 921 55 23

EDV Branchenlösungen

CAD/STATIK/CRB
Bauadministration für Architekten und
Bauingenieure bei: UNIVERSE,
8953 Dietikon, Tel. 01/740 81 82

Entfeuchtung/Entfeuchter

ROTH-KIPPE AG, 8055 Zürich
Gutstrasse 12, Tel. 01/461 11 55

Erschütterungen/Messungen

AIR-LOC Schrepfer AG
Eigenheimstrasse 22
8700 Küsnacht ZH, Tel. 01/929 22 66,
Fax 01/929 22 52
CSD AG (s. Baugrunduntersuchungen)
GEFAS AG (s. Geologie – Geotechnik –
Geophysik)
GEOTEST AG
(s. Geologie – Geotechnik – Geophysik)
K+S P. KIEFER + R. STUDER AG
4153 Reinach BL, Tel. 061/711 94 76,
Fax 061/711 96 34

Fassadenplanung

EMMER PFENNINGER PARTNER AG
4142 Münchenstein, Weidenstr. 13
Tel. 061/411 03 03, Fax 061/411 90 71
Metallbau-Planung J.F. MEYER AG
6006 Luzern, Würzenbachstr. 17
Tel. 041/31 20 88, Fax 041/31 76 69
STADELMANN + ZOLLER ENGINEERING AG
Ackerstr. 43, 8610 Uster,
Tel. 01/941 09 97, Fax. 01/ 941 09 96

Felslabor

VERSUCHSSTOLLEN HAGERBACH AG
7320 Sargans, Tel. 085/2 59 09

Frischbetonkontrollen

IMP Bautech AG (s. Betonlabor)
LPM Baustoffprüfinstitut
(s. Materialprüfung)
TFB, Lindenstrasse 10, 5103 Wildegg
Tel. 064/57 72 72, Fax 064/53 16 27

Gebäudesimulation

Dyn. Simulation des therm. und energ.
Verhaltens mit DOE oder DECOS.
GEILINGER AG, Energie- und Umwelttechnik
Museumstrasse 3, Postfach 988
8401 Winterthur, Tel. 052/88 17 01

Geologie – Geotechnik – Geophysik

CSD AG (s. Baugrunduntersuchungen)
GEFAS AG, Hinterbüelstrasse 3
8307 Effretikon, Tel. 052/32 25 32
Bodenuntersuchungen (Georadar),
Erschütterungsmessungen, Sprengtechnik

GeoExpert ag
Bahnhofstrasse 35, 8603 Schwerzenbach
Tel. 01/825 62 82, Fax 01/825 62 83

GEOTEST AG
3052 Zollikofen, Tel. 031/911 01 82
9008 St. Gallen, Tel. 071/24 87 10
6048 Horw LU, Tel. 041/47 10 24
8955 Oetwil a.L., 4587 Aetingen SO
1700 Fribourg, 1033 Chaux-s./L.
1915 Chamoson VS

LOCHER GEOTECHNIK, Hans Georg Locher
Boden- und Felsmechanik, Baumaterialien,
Baumethoden, erdstatistische Berechnungen
PF, 3067 Boll, Tel. 031/839 66 72

Grundbautechnik

RL TERRAPROJECT AG ZUG
6300 Zug, Tel. 042/31 44 47

Holzschutzmittel

Dr. R. MAAG AG, 8157 Dielsdorf
Tel. 01/855 11 11
Color xex, Xerotin, Xylosan

Hydrodynamischer Betonabtrag

REPROJET AG, 8008 Zürich
Zollikerstrasse 41, Tel. 01/381 30 60,
Fax 01/382 33 43
Lachen, Tel. 055/63 46 00,
Fax 055/63 54 77
Untervaz – St.Gallen – Liestal

Injektionen

BAUSCHUTZ AG RASCOR-Systemtechnik
8048 Zürich, Bristenstr. 10, Tel. 01/432 11 30

BENZ AG, Kunstharzbeläge und
Bautenschutz, Bündlistr. 31, 8064 Zürich
Tel. 01/432 50 24, Fax 01/432 28 60

GREUTER BAUTECH AG
8128 Hochfelden, Langmattstrasse 8
Tel. 01/860 39 41, Fax 01/860 80 65

RENECO AG, Wiesackerstrasse 89
8105 Regensdorf, Tel. 01/842 33 55
Fax 01/840 36 08

REPROJET AG, 8008 Zürich
Zollikerstrasse 41, Tel. 01/381 30 60,
Fax 01/382 33 43
Lachen, Tel. 055/63 46 00,
Fax 055/63 54 77
Untervaz – St.Gallen – Liestal

SPALTENSTEIN HOCH + TIEFBAU AG
Schaffhauserstrasse 372, 8050 Zürich
Tel. 01/316 11 11

TECTON-BAUTENSCHUTZ AG
5432 Neuenhof, Industriestr. 4
Tel. 056/87 11 90, Fax 056/86 18 55
8038 Zürich, Tel. 01/482 20 40
6005 Luzern, Tel. 041/61 62 85
Fax 041/53 78 62

Isolierungen

SCHNEIDER DÄMMTECHNIK AG
8401 Winterthur, Im Hölzli 26
Tel. 052/235 21 21, Fax 052/232 68 14

Kanalisationen

CEI (Suisse) SA, 6934 Bioggio
Centro Nord-Sud, v. Campagna
Tel. 091/50 60 44, Fax 091/50 60 47

Kanal-Sanierungen

Käppeli, Bautenschutz & Umwelttechnik AG
6430 Schwyz, Tel. 043/21 11 71

Kathodischer Korrosions- schutz (KKS)

HELBLING INGENIEURUNTERNEHMUNG AG
Hohlstrasse 610, 8048 Zürich
Tel. 01/432 47 17, Herr P. Gasser
kathodischer Korrosionsschutz für Stahlbeton-
bauten, erdverlegte und wasserberührte Ob-
jekte

Wer macht was?

Klebebewehrungen

BENZ AG, Kunstharzbeläge und Bautenschutz
Bändlistr. 31, 8064 Zürich
Tel. 01/432 50 24

RENESCO AG, Wiesackerstrasse 89
8105 Regensdorf, Tel. 01/842 33 55
Fax 01/840 36 08

SPALTENSTEIN HOCH + TIEFBAU AG
Schaffhauserstrasse 372, 8050 Zürich
Tel. 01/316 11 11

STAHLTON AG
Riesbachstr. 57, 8034 Zürich,
Tel. 01/384 89 70, Fax 01/422 11 16

Küchen

POGGENPOHL bei Skane-Gripen Küchen
(Schweiz) AG, Schachenhof 4,
6014 Littau, Tel. 041/57 46 46
Fax 041/57 44 30

Kunst am Bau

JAKOB SCHWARZ, SWB/GSMBA
8005 Zürich, Tel. 01/271 68 97

Ladenbau

Montagen und Demontagen
ide-AG, 5400 Baden
Tel./Fax 056/22 44 82

Lärmbekämpfung und Akustik

INGENIEURBÜRO
MEYER & SCHÄLTEGGER AG
9000 St.Gallen, Singenbergstrasse 18,
Tel. 071/23 78 08, Fax 071/22 39 42

Lärmexpertisen

SINUS ENGINEERING AG, 6010 Kriens
Amlehnstrasse 22, Tel. 041/41 79 19
Fax 041/42 28 41
Lärmbekämpfung und Akustik
Beratung, Messung, Expertisen

Lärm- und Schwingungsexpertisen

SULZER-innotec, Fachstelle für
Schwingungen und Akustik
Postfach, 8401 Winterthur
Tel. 052/81 21 23

Lärmschutz

SCHNEIDER DÄMMTECHNIK AG
8401 Winterthur, Tel. 052/235 21 21
Lärmbekämpfung und Akustik
Beratung, Projektierung,
Schallschutzanlagen, Messungen
SIEGFRIED KELLER AG, Wallisellen
Lärmschutz, Büro und Lager:
Industriestrasse 45, 8304 Wallisellen
Tel. 01/839 65 50

Lüftungskanal: Reinigung und Wartung

CEI (Suisse) SA, 6934 Bioggio
Centro Nord-Sud, v. Campagna
Tel. 091/50 60 44, Fax 091/50 60 47

Materialprüfung

BBL BAULABORATORIUM AG
4132 Muttenz/Basel, Tel. 061/61 33 14
IMP Bautest AG (s. Strassenbaulabor)
LPM Baustoffprüfinstitut
Tannenweg 10, 5712 Beinwil am See
Tel. 064/71 55 64, Fax 064/71 55 55

Mauerentfeuchtungen

BAUSCHUTZ AG, RASCOR-Systemtechnik
8048 Zürich, Bristenstr. 10, Tel. 01/432 11 30
BENZ AG, Kunstharzbeläge und
Bautenschutz, Bändlistr. 31, 8064 Zürich
Tel. 01/432 50 24, Fax 01/432 28 60
RENESCO AG, Wiesackerstrasse 89
8105 Regensdorf, Tel. 01/842 33 55
Fax 01/840 36 08

REPROJET AG, 8008 Zürich
Zollikerstrasse 41, Tel. 01/381 30 60,
Fax 01/382 33 43
Lachen, Tel. 055/63 46 00,
Fax 055/63 54 77
Untervaz – St.Gallen – Liestal

TECTON-BAUTENSCHUTZ AG
5432 Neuenhof, Industriest. 4
Tel. 056/87 11 90, Fax 056/86 18 55
8038 Zürich, Tel. 01/482 20 40
6005 Luzern, Tel. 041/61 62 85
Fax 041/53 78 62

Metall-Normtüren

BRANDER AG, 8162 Steinmaur
Tel. 01/853 06 22, Fax 01/853 06 75

Microtunneling/Rohrvortrieb

Gebr. Meier AG, Tiefbau
5200 Brugg, Tel. 056/41 15 46
Fax. 056/41 61 24

Natursteine

J. UND A. KUSTER, Steinbrüche AG
8807 Freienbach, Tel. 01/784 25 25

Oberlichter/ Dachverglasungen

TUCHSCHMID AG, Kehlhofstr. 54
8500 Frauenfeld, Tel. 054/26 11 11
TUCHSCHMID CONSTRUCTA AG,
Huobmattstr. 5, 6045 Meggen,
Tel. 041/37 40 04

Orgel

ORGELBERATUNG + PROJEKTGESTALTUNG
Bergstrasse 91a, 4339 Sulz AG
Tel. 064/65 10 10, Fax 064/65 10 12

Pfahlprüfungen

BSA INGENIEURS CONSEILS
1527 Villeneuve/FR, Tel. 037/64 15 21
Integrität, Dynamik bis 10000 kN, Schwin-
gungen

DE CERENVILLE GEOTECHNIQUE SA
1024 Ecublens, Tel. 021/691 24 91

GEOTEST AG
(s. Geologie – Geotechnik – Geophysik)

Photogrammetrie

BSA INGENIEURS CONSEILS
1527 Villeneuve/FR, Tel. 037/64 15 21
Fassaden, Archäologie, Hoch- und Tiefbau

FRAUCHIGER CAD AG, 3012 Bern
Tel. 031/24 72 49, Fax 031/24 72 59
Gebäudeaufnahmen für Architektur

Pumpen

3S SYSTEMTECHNIK AG
5236 Remigen
Tel. 056/44 01 01, Fax 056/44 23 30

Pumpen/Armaturen

KSB Zürich AG, 8031 Zürich
Tel. 01/272 99 33, Telefax 01/272 66 76

PUR-Injektionen

GREUTER BAUTECH AG
Abdichtungen, Bausanierungen
Langmattstrasse 8, 8128 Hochfelden
Tel. 01/860 39 41, Fax 01/860 80 65

Rammsondierungen

RL TERRAPROJECT AG ZUG
6300 Zug, Tel. 042/31 44 47

Scanner-Dienstleistung

CEI (Suisse) SA, 6934 Bioggio
Centro Nord-Sud, v. Campagna
Tel. 091/50 60 44, Fax 091/50 60 47

Schadstoffentfernung

Abbau von mit Giftstoffen belasteten
Anlagen und Entseuchung von Gebäuden.

RAG REICHENBERGER AG, 6038 Gisikon
Reuss-Strasse 9, Tel. 041/91 02 22
Filiale Basel, Gartenstrasse 63
4052 Basel, Tel. 061/272 17 71

Schallschutz- und Schwingungstechnik

AIR-LOC Schrepfer AG, Eigenheimstr. 22
8700 Küsnacht ZH, Tel. 01/929 22 66,
Fax 01/929 22 52

ANGST + PFISTER, 8052 Zürich
Thurgauerstr. 66, Tel. 01/306 61 11

PRONOVO AG
körperschall- und schwingungsdämmende
Materialien, Hochbaulager
8050 Zürich, Tel. 01/311 55 62

Sportanlagenbau

POLYmatch SA
Rue de l'Arc-en-Ciel 5, 1023 Crissier
Tel. 021/635 62 53, Fax 021/635 87 40
Bächelmatt 4, 3127 Mühlethurnen
Tel. 031/809 08 00, Fax 031/809 11 58

Spritzbeton

LAICH SA, 6670 Avegno
Spritzbeton, Gunit, Sandstrahlen
Tel. 093/81 17 22, Fax 093/81 25 54

RENESCO AG, Wiesackerstrasse 89
8105 Regensdorf, Tel. 01/842 33 55
Fax 01/840 36 08

REPROJET AG, 8008 Zürich
Zollikerstrasse 41, Tel. 01/381 30 60,
Fax 01/382 33 43
Lachen, Tel. 055/63 46 00,
Fax 055/63 54 77
Untervaz – St.Gallen – Liestal

SPALTENSTEIN HOCH + TIEFBAU AG
Schaffhauserstrasse 372, 8050 Zürich
Tel. 01/316 11 11

Strassenbaulabor

IMP Bautest AG, Inst. für Mat.-Prüfung
Mittelgäustr. 205, 4617 Gunzgen SO
Tel. 062/46 20 46, Fax 062/46 19 31

Taucherarbeiten/Wasser- bauarbeiten

TSM Perrottel AG
1786 Sugiez, Überwachungen – Expertisen
Tel. 037/77 13 46, Fax 037/77 33 54

Theater- und Lichttechnik

H.-J. HUBER, Planungsbüro für Theater- und
Lichttechnik, Gumelenstrasse 14
8810 Horgen, Tel. 01/725 25 52
Fax 01/725 78 22
Neutr. Beratung, Planung u. Fachbauleitung
für Gemeinde-, Mehrzwecksäle usw.

Tonmineralogisches Labor

Dr. U.P. Büchi und E.R. Müller AG
Beratende Geologen SIA/ASIC
8105 Regensdorf, Tel. 01/870 01 50

Trennwände • Werkkabinen

Verstellbare Blätter-Wände
schallsisoliert, feuerbeständig
BLÄTTLER AG, Holz- und Metallbau
Industriest. 1, 8117 Fällanden
Tel. 01/825 43 85

Trennwände + Kabinenanlagen

CHRISTEN + PARTNER AG
4616 Kappel b. Olten
Trennwand- und Kabinenfabrikation
Tel. 062/46 36 46, Fax 062/46 40 90
4127 Birsfelden
Tel. 061/313 08 04, Fax 313 08 58

Treppen

COLUMBUS-TREPPEN AG
9245 Oberbüren, Tel. 073/51 37 55
Spindeltreppen aus Holz und Alu,
Scheren- und Holzschiebetreppen

Trocknung

siehe Entfeuchtung

Umweltverträglichkeits- prüfung

CSD AG (s. Baugrunduntersuchungen)
GEOTEST AG

(s. Geologie – Geotechnik – Geophysik)

DR. GRAF AG, Umweltschutzberatung
Emissionsmessungen/Risikoanalysen
4563 Gerlafingen, Tel. 065/35 42 62
Fax 065/35 66 45, 3012 Bern,
Tel. 031/24 00 93, Fax 031/24 81 18

GROBAU MANAGEMENT (Projektleitungen)
9500 Wil, Tel. 073/22 18 22

MUELLER & PERROTTE, rue A.-Moser 1
1700 Fribourg, Tel. 037/22 56 60,
Fax 037/23 24 63

ROOS + PARTNER für Umwelt und Technik,
6208 Oberkirch, Tel. 045/21 93 93,
Fax 045/21 74 91

Unterquerungsarbeiten/ Microtunneling/Schlagvortrieb mit Stahl-, Beton-, Eternit- und Kunststoffrohren bis Ø 1200 mm/ bis 150m Länge

TRENCHAG AG, 8305 Dieltikon
Tel. 01/833 22 05, Fax 01/833 22 45

UVP und Lärmschutz

GEILINGER AG, Energie- und Umwelttechnik
Museumstrasse 3, Postfach 988
8401 Winterthur, Tel. 052/88 17 01

UVP und Ökobilanzen

OEKO + OEKO AG, 7243 Pany,
Ökologie im Einklang mit Ökonomie
Tel. 081/54 42 42, Fax 081/54 42 52

Verkehrswesen und UVP

NOORIA AG
Dr. R. Bahman, dipl. Ing. ETH/SIA
Geschäftszentrum Wipkingen
Röschbachstrasse 22, 8037 Zürich
Tel. 01/272 27 01, Fax 01/272 26 06
Verkehrsplanung, Verkehrserhebungen,
Planung+Projektierung v. Verkehrsanlagen,
Öffentl. Verkehr, Verkehrsberuhigungen,
Lärm- und Umweltverträglichkeitsgutachten

Vorfabrizierte Armierungen

Mit FIRISTA-Elementen armerieren Sie
wirtschaftlicher. FIRIPA-Anschlusskörbe
(Spezial-Prospekt verlangen)
FISCHER REINACH AG, 5734 Reinach
Tel. 064/71 15 55, Telex 981 532
Fax 064/71 60 12

Waagen

METTLER-TOLEDO (Schweiz) AG
Waagen und analytische Instrumente
Postfach, 8606 Greifensee
Tel. 01/944 45 45, Fax 01/944 45 10

Wasser/Abwasser-Leitungen

SIKA Robotics AG,
Rohr-Sanierungs-Service, 8627 Grüningen
Tel. 01/935 27 82, Fax 01/935 30 23
Effiziente Kanalisations-Rohrnetzsanierung
mit dem «SikaRobot»®-System; ohne Auf-
grabungen; in Rohren von 150–800 mm
Durchmesser. Hausanschlüsse und Hausin-
nenleitungen abdichten und sanieren mit
dem «SikaRoboLiner @10»-Verfahren

Wäschetrockner

ROTH-KIPPE AG, 8055 Zürich
Gutstrasse 12, Tel. 01/461 11 55

Zustandserfassung von Bauwerken

CONCRETAG (s. Bauwerkserhaltung)



Spalt-Hitz-Tobler

Dipl. Ingenieure ETH/THG/SIA
9000 St. Gallen, Kesslerstrasse 1

Wir sind ein modernes Ingenieurbüro mit 20 Mitarbeitern. Seit 30 Jahren arbeiten wir auf den Gebieten Wasser- und Gasversorgung, Abwasserbeseitigung sowie dem allgemeinen Tiefbau.

Wir suchen einen **BAUINGENIEUR HTL**

Wir erwarten Solides Fachwissen sowie einige Jahre Berufserfahrung in unseren Spezialgebieten, Einsatzbereitschaft, Freude an selbständiger Arbeit.

Sie erwartet Vielfältige, interessante Arbeit, direkte Kontakte mit Bauherren, Unternehmern, Fachstellen und Ämtern. Fortschrittliche Arbeitsbedingungen mit Einsatz modernster Hilfsmittel in einem Team mit angenehmem Arbeitsklima.

Interessiert? Dann erbitten wir Ihre schriftliche Bewerbung an unsere obenstehende Adresse.

Unsere Mandantin ist eine renommierte, gesamtschweizerisch tätige **Bauunternehmung** und gehört zu den führenden Firmen im

UNTERTAGEBAU

Dank substantiell weiter wachsendem Auftragsbestand und ausgezeichneten Zukunftsperspektiven suchen wir je

1 Projektleiter und 1 Kalkulator

mit Bürostandort in der

Westschweiz

für die Betreuung des Ausführungs- und Submissionswesens bezüglich bedeutende Tunnel-, Stollen- und Kavernenbau-Vorhaben.

Der **Projektleiter** ist zuständig für Arbeitsvorbereitung; Organisation und Koordination; Techn. Leitung bzw. Mitarbeit bei techn. Kommissionen; Verhandlungen/Kontakte mit Bauleitungen/Bauherrschaften.

Der **Kalkulator** ist verantwortlich für Vorkalkulation, Nachtragsofferten und Mitarbeit bei AVOR und Variantenstudien.

Für diese beiden bedeutenden Positionen ist es wichtig, dass Sie als Ing. ETH/HTL oder dipl. Baumeister qualifiziert sind und über einschlägige Erfahrung im Untertagebau verfügen. Diese Stellen sind grosszügig dotiert und ausbaufähig.

Wir freuen uns auf Ihre Kontaktnahme und sichern Ihnen volle Diskretion zu.

IBGM COLSULTANTS
Postfach 460, 8034 Zürich, Tel. 01-383 33 96,
Fax 01-383 35 41

Ihr Spezialist für die Baubranche

H&P

Unser Auftraggeber ist ein unabhängiges Ingenieurbüro in der Region Baden. Er sucht für sein Projektteam, das Planungs- und Bauleitungsaufgaben für den Freileitungs- und Kabelbau übernimmt, einen initiativen

Bauingenieur HTL

Fachrichtung Tiefbau

Die Stelle umfasst Projektierungs- und Bauleitungsaufgaben für Kunden aus der Elektrizitätswirtschaft. Die vielseitige und abwechslungsreiche Aufgabe in verschiedenen Stadien der Projektrealisierung setzt neben Fachkompetenz auch Verständnis für die Belange des Umweltschutzes voraus. Wichtige Qualifikationen sind ferner Beweglichkeit, guter sprachlicher Ausdruck und angenehme Umgangsformen für die häufigen Kontakte mit Bauherren, Lieferanten und Behörden. Das Idealalter liegt zwischen 30 und 40 Jahren.

Unser Auftraggeber bietet Ihnen eine sorgfältige Einführung in die entwicklungsfähige Aufgabe und angenehme Arbeitsbedingungen in einem leistungsorientierten Team.

Gerne erwarten wir Ihre Kontaktnahme unter Kennziffer 4965. Für weitere Auskünfte steht Ihnen unser Herr W. Häfliger telefonisch zur Verfügung. Absolute Diskretion ist selbstverständlich.

HÄFLIGER & PARTNER

UNTERNEHMENSBERATUNG

CH-5430 Wettingen Alberich Zwysigg-Strasse 81 Tel. 056 27 12 12

Wir suchen

Bauingenieur ETH Bauingenieur HTL

für anspruchsvolle und abwechslungsreiche Arbeiten, vor allem im Hoch- und Spezialtiefbau.

Sind Sie interessiert, rufen Sie an und verlangen für weitere Auskünfte Herrn Hegglin.

Hegglin+Tihanov, dipl. Bauingenieure SIA ASIC
Rothusweg 12, 6300 Zug (042 21 36 66)

Gesucht in kleineres Ingenieurbüro im Zürcher Oberland

Tiefbautechniker Tiefbau-/Eisenbetonzeichner

für die Bearbeitung interessanter Objekte im kommunalen Tiefbau und im Hochbau.

Fortschrittliche Anstellungsbedingungen, EDV-Arbeitsplatz, weitgehend selbständige Arbeit. Eintritt sofort möglich.

Bewerber mit Erfahrung in Tiefbau und Eisenbeton melden sich bitte bei:

Ingenieurbüro U. Hürliemann AG, Sennweidstr. 9, 8608 Bubikon, Tel. 055/38 24 49

Wir sind ein vielseitiges Ingenieurunternehmen in der Agglomeration Zürich und Winterthur und suchen zur Ergänzung unseres Teams in der **Abteilung Brückenbau** am Hauptsitz in Effretikon einen



**Bauingenieur HTL
im Bereich Bauwerkserhaltung**

mit mehrjähriger Erfahrung im konstruktiven Ingenieurbau, vorzugsweise in der **Zustandserfassung** und **Sanierung** von Bauwerken.

Wir wenden uns an einen Ingenieur, welcher teamorientiert ist, Verhandlungen mit Geschick führen kann und gewohnt ist, komplexe Aufgaben mit EDV Unterstützung zu lösen. Eine gute Konstitution sowie Freude an Arbeiten im Büro und im Feld sind weitere Voraussetzungen zur Uebernahme dieser verantwortungsvollen Stelle.

Fühlen Sie sich angesprochen? Wir freuen uns auf Ihre Bewerbung. Weitere Auskünfte erteilt Ihnen gerne Herr R. Vögeli, Abteilungsleiter Brückenbau.

ERNST WINKLER + PARTNER AG
Dipl. Bauingenieur ETH/SIA/ASIC
Ingenieur- und Vermessungsbüro, Rikonerstrasse 4,
8307 Effretikon
Telefon: 052 502 111

Zweigniederlassungen in
Aldorf, Chur, Glarus, Herisau,
Luzern, Sarnen, Winterthur, Zug

Wir suchen einen

Bauleiter

mit entsprechender Ausbildung und mehrjähriger Erfahrung für die kompetente Leitung der Ausführung eines grossen und ungewöhnlich anspruchsvollen Bauvorhabens im Bereich industrieller Betriebsbauten in der Nähe von Zürich.

Baubeginn ist Mitte des nächsten Jahres geplant, ein frühzeitiger Einsatz zur Mitarbeit in der Vorbereitungsphase (Ausschreibungen, Terminierung) ist erwünscht.

Bewerbungen, allenfalls auch von spezialisierten Büros sind schriftlich und mit allen üblichen Unterlagen zu richten an

Paillard, Leemann und Partner AG
Architekten
Flühgasse 41
Postfach 8029 Zürich

Nähere Auskunft erhalten Sie bereits telefonisch unter 01/381 21 50

Architekturbüro in Zürich sucht erfahrene/n

CAD-Hochbauzeichner/in

auf Messerli Programm CAD 400.

Offerten unter Chiffre SIA 1835 an IVA AG, Postfach, 8032 Zürich.

Kleineres Architekturbüro in Biel sucht zur Ergänzung seines Teams

Architektin/Architekten HTL

für die Bau- und Ausführungsplanung. Als zukünftiger Projektleiter verfügen Sie über mehrjährige Erfahrung und haben Freude an guter Architektur.

Bewerbungen unter Chiffre SIA 1832 an IVA AG, Postfach, 8032 Zürich.

Stellengesuche

INGENIEUR CIVIL SIA

Avec expérience dans le domaine de la construction de logements et travaux publics (chef de projet)

voudrait contacter entreprise ou bureau implantés ou désirant s'implanter en

ARGENTINE

pour partenariat ou représentation

Ecrire sous chiffre 582 à IVA S.A. rue du Pré-du-Marché 23, 1004 Lausanne

Gesucht werden

Bauingenieure mit Praxis

Doch wo wird jungen, motivierten Absolventen der Ingenieurschule Rapperswil die Chance geboten, Praxis zu erwerben?

Wir schliessen unser Studium im November im konstruktiven Ingenieurbau ab und freuen uns auf die Praxis bei Ihnen.

Angebote an:

Marcel Peter, Neue Jonastr. 47, 8640 Rapperswil

Dipl. Forstingenieur ETH/SIA

44jährig, mit zusätzlicher Erfahrung in Orts-, Quartier- und Landschaftsplanung sowie in Umweltverträglichkeitsuntersuchungen in ungekündigter Stellung sucht neuen Wirkungskreis.

Zuschriften unter Chiffre SIA 1812 an IVA AG, Postfach, 8032 Zürich

Angehender dipl. Bauingenieur HTL

sucht anspruchsvolle Stelle!

Angebote an: Ursin Caplazi,
Postfach 87, 7006 Chur, Tel.: 081/27 13 23

Dipl. Bauingenieur HTL

Anfang 40, in ungekündigter, leitender Stellung mit mehrj. Erfahrung im allg. Tiefbau: Ver- und Entsorgungen, Strassenbau, Verkehrstechnik, Bach- und Flussbau, sucht neue, anspruchsvolle Tätigkeit. Kt. BE bevorzugt.

Offerten unter Chiffre SIA 1836 an IVA AG, Postfach, 8032 Zürich.

Dipl. Bauingenieur ETH/SIA

in Kaderposition mit mehrjähriger und vielseitiger Berufserfahrung sowie mit Nachdiplomstudium an der ETH in Siedlungswasserbau und Gewässerschutz sucht anspruchsvolle, interdisziplinäre Tätigkeit in Umwelttechnik und allgemeinem Tiefbau oder Verkehrsbau.

Zuschriften unter Chiffre SIA 1833 an IVA AG, Postfach, 8032 Zürich

Dipl. Bau-Geologe

sucht neue Arbeitsstelle ab sofort oder nach Vereinbarung (auch möglich als freier Mitarbeiter).

Angebote unter Chiffre SIA 1837 an IVA AG, Postfach, 8032 Zürich

Bauleiter, Hochbau

mit EDV-Kenntnis, sucht per 1.10.93 neuen Wirkungskreis. Raum Zürich. Arch.-Büro o. GU

Offerten unter Chiffre SIA 1821 an IVA AG, Postfach, 8032 Zürich

Dipl. Architekt ETH

sehr guter Darsteller mit Projektierungs- (Vorprojekte und Baueingabe) und Wettbewerbserfahrung (Wohn- und Alterssiedlungen, Dorf-, Kultur- und Gemeindezentren, Schulen, Kranken-, Werk- und Altersheime, Behindertenzentren mit Werkstätten, Banken, Geschäftshäuser, Waffenplätze, Industriebauten) – über 30 Preise (Weiterbearbeitungen) – übernimmt freie Mitarbeit.

Kontaktnahme unter Chiffre SIA 1816 an IVA AG, Postfach, 8032 Zürich.

Eisenbetonzeichner-Konstrukteur

30, sucht neuen Wirkungskreis im Raum Zürich. Einstellung als CAD-Sachbearbeiter (Allplot) erwünscht. (Auch Erfahrung mit Datenaustauschsystemen.)

Angebote unter Chiffre SIA 1838 an IVA AG, Postfach, 8032 Zürich

Diverses

Mittelgrosses Architekturbüro im Raum Ostschweiz mit einer ausgezeichneten Auftragslage benötigt dringend, per sofort:

«UNTERSTÜTZUNG FÜR DIE AUSFÜHRUNGSPLANUNG VON WOHNBAUTEN»

Infolge Terminkollisionen sind wir auf einen versierten Partnerbetrieb angewiesen.

Bedingung:

- Sie besitzen das CAD-System 430 von Messerli und bearbeiten sämtl. Pläne mit CAD.
- Die Ausführungspläne werden von gut ausgebildeten Fachleuten gezeichnet.

Angebote, basierend auf dem Honorartarif SIA 102, werden erbeten unter Chiffre SIA 1834 an IVA AG, Postfach, 8032 Zürich.

Wo und wann immer Sie auf dem Inseratenweg etwas zu sagen haben:



**Die IVA kann
Ihnen wertvolle
Unterstützung
bieten.**

IVA

Geschäftssitz IVA AG für internationale Werbung,
Mühlebachstrasse 43, 8032 Zürich

Telefon 01/251 24 50, Telex 816 438, Telefax 01/251 27 41

Filialen Pré-du-Marché 23, 1004 Lausanne, Telefon 021/37 72 72

Giacomettistrasse 96, 7006 Chur, Telefon 081/24 69 24

Via Pico 28, 6906 Lugano-Cassarate

Telefon 091/52 66 84, Telefax 091/52 45 65



INGENIEURSCHULE
INTERKANTONALES TECHNIKUM RAPPERSWIL

Informationstag

Samstag, 2. Oktober 1993, 09.45–11.30 Uhr

für Interessentinnen und Interessenten an einem Studium an der Ingenieurschule Interkantonales Technikum Rapperswil (ITR).

Kurzorientierung zum Studium am ITR: 09.45 Uhr im Hörsaal 3010.

Anschliessend Orientierung über die Studiengänge der Abteilungen Siedlungsplanung, Landschaftsarchitektur, Elektrotechnik, Maschinenbau und Bauingenieurwesen.

Informationen über Aufnahmebedingungen, verlangte Vorbildung, Lehrpläne, Termine, Schulgelder usw.: 09.45 Uhr–11.30 Uhr am Info-Stand in der Eingangshalle des Hörsaalgebäudes.

Wichtige Daten für Studieninteressentinnen und -interessenten:

Daten der	Freitag, 7. Januar 1994
Aufnahmeprüfungen:	Mittwoch, 1. Juni 1994
Anmeldefristen:	bis 30. November 1993 für Teilnahme an Aufnahmeprüfung im Januar 1994 oder bis 30. April 1994 für Teilnahme an Aufnahmeprüfung im Juni 1994 sowie bis 31. Mai 1994 für prüfungsfrei Eintretende

Beginn des Schuljahres 1994/95: Montag, 14. November 1994

Anmeldeformulare sind am 2. Oktober am Info-Stand oder jederzeit bei folgender Adresse erhältlich:

Ingenieurschule Interkantonales Technikum Rapperswil, Sekretariat, Oberseestrasse 10, 8640 Rapperswil, Tel. 055 - 234 111.



Kanton St. Gallen

ÖFFENTLICHER ARCHITEKTUR-WETTBEWERB

Der Regierungsrat des Kantons St. Gallen eröffnet einen Projektwettbewerb zur Erlangung von Entwürfen für den

AUSBAU UND DIE SANIERUNG DER KANTONALEN STRAFANSTALT SAXERRIET

Teilnahmeberechtigt sind Architektinnen und Architekten, die mindestens seit dem 1. Januar 1992 ihren Wohn- oder Geschäftssitz in den Kantonen St. Gallen, Appenzell A. Rh., Appenzell I. Rh. oder im Fürstentum Liechtenstein haben und die Teilnahmebedingungen der vom Schweizerischen Ingenieur- und Architekten-Verein (SIA) aufgestellten Ordnung für Architekturwettbewerbe Nr. 152, Ausgabe 1993, erfüllen.

Wettbewerbsprogramm

Bezug separat und kostenlos bei:
Kantonales Hochbauamt, Lämmli brunnenstrasse 54, 9001 St. Gallen, Sekretariat, Büro 805 (Tel. 071/21 30 17).

Wettbewerbsunterlagen

Bezug gegen Bezahlung eines Depotgeldes von Fr. 300.– ab 1. September 1993 von Montag bis Freitag, 8 bis 11 Uhr und von 14 bis 16.30 Uhr beim kantonalen Hochbauamt, Abteilung Bauplanung, Sternackerstrasse 2, 9001 St. Gallen.

Abgabetermine

Entwürfe bis Freitag, 4. Februar 1994, 16.30 Uhr
Modelle bis Freitag, 25. Februar 1994, 16.30 Uhr

Baudepartement des Kantons St. Gallen
Mitte August 1993

Stellen- und Gelegenheits-Anzeigen

Tarif 1993

Ermässiger Preis für Stellengesuche

Stellenangebote und Ausschreibungen

1/1-Seite	185x260 mm	Fr. 1950.–	1/6-Seite	90x84 mm	1/12-Seite	90x40 mm	Fr. 190.–	
1/2-Seite	90x260 mm			185x40 mm			Fr. 415.–	
	185x128 mm	Fr. 1030.–						
			1/8-Seite	90x62 mm		1/16-Seite	90x29 mm	Fr. 140.–
1/3-Seite	90x172 mm	Fr. 710.–		185x29 mm				
1/4-Seite	90x128 mm		1/12-Seite	90x40 mm	Fr. 230.–	1/24-Seite	90x21 mm	Fr. 110.–
	185x 62 mm	Fr. 540.–						

Chiffregebühr Fr. 10.–, Ausland Fr. 20.–

Anzeigenschluss: Mittwoch der Vorwoche, 10 Uhr

IVA AG für internationale Werbung

8032 Zürich, Mühlebachstrasse 43
Telefon 01/251 24 50, Telefax 01/251 27 41, PC 80-32735
Filiale:
1004 Lausanne, Pré-du-Marché 23, Telefon 021/37 72 72

Wenn es um Brandschutz geht, kommen wir ins Feuer.

Münchhaldenstrasse 33, 8008 Zürich, Telefon 01-381 13 12, Fax 01-381 13 23



Aus Softwareentwicklungsprojekt **günstig** zu verkaufen, komplett oder Einzelkomponenten,

Professioneller CAD-Arbeitsplatz SIEMENS

Komplette Zentraleinheit 9733-10 mit Disketten- und Festplattenlaufwerk, Streamer, E/A-Prozessor, hochauflösender **Farbgrafik**-Controller (1280 x 1024) mit entsprechendem Farbgrafikmonitor 9733-1 (19") und zusätzlicher Bildschirmeinheit mit Tastatur sowie **Digitalisiertisch** 97323-1 (Format A0) und Laserdrucker 9022. Lizenzen der folgenden Software übertragbar: SINIX, **SICAD-BAU**. Ausbau notwendig.

Preisvorstellung ca. Fr. 15 000.-

Anfragen an:
IQ-Informatik, St. Gallerstrasse 161, 8645 Jona
Tel. (055) 28 71 00 während den Bürozeiten

BETEILIGUNG/ÜBERNAHME NACHFOLGEREGELUNG

Erfahrener dipl. Architekt ETH SIA mit Stärken in Entwurf und Projektleitung sucht zum Aufbau seiner beruflichen Selbständigkeit

ARCHITEKTURBÜRO

im Raume SG/AR/TG/FL/ZH.

Gerne erwarte ich Ihre Kontaktaufnahme unter Chiffre Z 033-50267, Publicitas, Postfach 896, 9001 St.Gallen.



Institut für Techn. Ausbildung

Schaffhauserstrasse 228, 8057 Zürich Tel. 01 311 58 38

Technikerschule TS

Eidg. anerkannt ab 1971

Hochbau-, Tiefbautechniker TS

Vorbereitungskurse auf
Eidg. Bauleiterprüfung

Hochbau/Tiefbau

Abend- und Samstagskurse
Kursbeginn: April und Oktober

MacBauFinanz

Das Baubuchhaltungs- und
Baukostenprogramm
für den -Macintosh.

Jörg Dardel
Architekt HTL



**Bauleitung
Terminplanung**
Diggelmannstrasse 22
8047 Zürich
Tel. 01-401 11 11

Impressum

Schweizer Ingenieur und Architekt (SI+A)

Herausgeber

Verlags-AG der akademischen technischen Vereine

Offizielles Organ

Schweizerischer Ingenieur- und Architekten-Verein (SIA)
Gesellschaft Ehemaliger Studierender der ETH Zürich (GEP)
Schweizerische Vereinigung Beratender Ingenieure (ASIC)

Redaktion

Rüdigerstrasse 11, Postfach 630, 8021 Zürich
Tel. 01 / 201 55 36, Telefax 01 / 201 63 77

Redaktoren

Heinz Rudolphi, Ing. SIA, Chefredaktor
Bruno Odermatt, dipl. Arch. ETH / SIA
Hans U. Scherrer, dipl. Ing. ETH / SIA
Brigitte Honegger, Architektin

Redaktioneller Mitarbeiter

Richard Liechti

Produktion

Werner Imholz

Sekretariat

Odette Vollenweider, Adrienne Zogg

Nachdruck von Bild und Text, auch auszugsweise, nur mit schriftlicher Zustimmung der Redaktion und mit genauer Quellenangabe.

Abonnemente

	Schweiz:	Ausland:
1 Jahr	Fr. 206.-	Fr. 224.-
Einzelnummer	Fr. 8.- plus Porto	

Ermässigte Abonnemente für Mitglieder GEP, BSA, ASIC, STV, Archimedes und Studenten.
Einzelnummern sind nur bei der Redaktion erhältlich.

Bestellungen für Abonnemente sowie
Adressänderungen von Abonnenten an

Abonnementverwaltung Huber & Co. AG
CH-8501 Frauenfeld, Telefon 054 / 27 11 11

Adressänderungen von SIA-Mitgliedern an das
SIA-Generalsekretariat, Postfach, 8039 Zürich

Postcheck

«Schweizer Ingenieur und Architekt»
80-6110-6 Zürich

Anzeigen

IVA AG für Internationale Werbung

Hauptsitz:	Filiale Lausanne:	Filiale Lugano:
Mühlebachstr. 43 8032 Zürich Tel. 01 / 251 24 50 Fax 01 / 251 27 41	Pré-du-Marché 23 1004 Lausanne Tel. 021 / 37 72 72 Fax 021 / 37 02 80	Via Pico 28 6909 Lugano-Cassarate Tel. 091 / 52 66 84 Fax 091 / 52 45 65

Satz + Druck

Huber & Co. AG
8501 Frauenfeld, Tel. 054 / 27 11 11

Ingénieurs et architectes suisses (I+AS)

Erscheint im gleichen Verlag

Redaktion:

Rue de Bassenges 4, case postale 180, 1024 Ecublens,
Tel. 021 / 693 20 98, Telefax 021 / 693 20 84

Abonnemente:

	Schweiz:	Ausland:
1 Jahr	Fr. 133.-	Fr. 144.-
Einzelnummer	Fr. 7.-	Fr. 8.-

SIA-Generalsekretariat

Selnaustrasse 16, Postfach, 8039 Zürich
Tel. 01 / 283 15 15, Fax. 01 / 201 63 35
SIA-Normen und -Dokumentationen: Tel. 01 / 283 15 60

Zum Thema Fassadenbau:

DIE KOSTENTREUE.

RENZEN & PARTNER

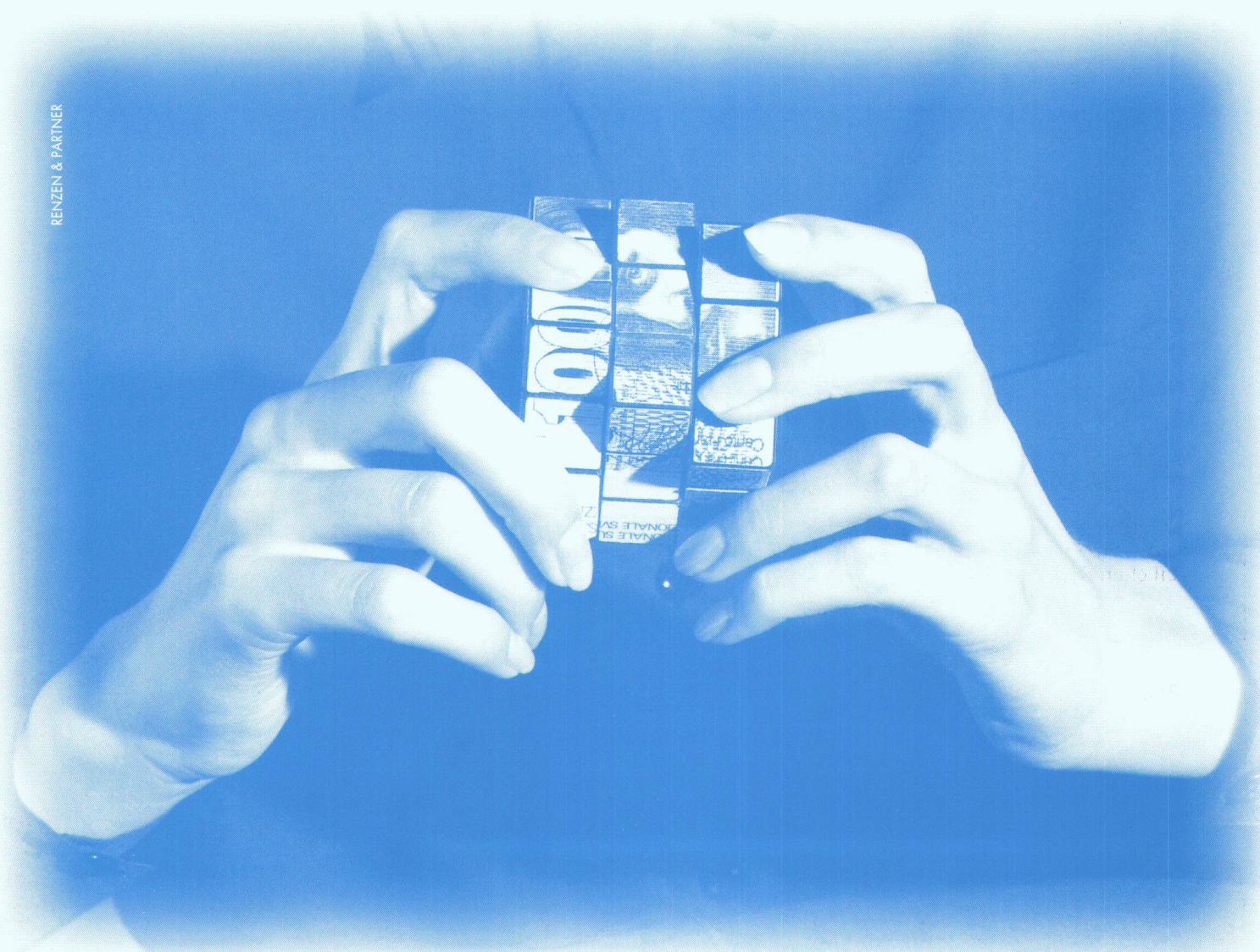

Kosten von hinterlüfteten Fassaden für Neubauten und Sanierungen werden bei uns nicht durch Würfeln ermittelt. Unsere Offerten entstehen vielmehr durch seriöse Abklärungen des Projektes in enger Zusammenarbeit mit dem Auftraggeber.

Wir beschäftigen uns seit bald 25 Jahren mit Fassaden und haben uns ganzheitliches Denken angeeignet. In unsere Überlegungen sind jeweils Fenster, Sonnenschutz und andere Bauteile von Anfang an einbezogen. Wir bieten Ihnen Über-

einstimmung von Offerte und effektiven Kosten: Das ist Kostentreue.

Mehr über Diethelm-Fassaden erfahren Sie unter

057 33 51 70.

Diethelm Fassadenbau AG · Spilhof 1 · 5626 Hermetschwil

DIETHELM

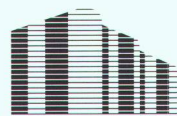

F A S S A D E N B A U A G

In unseren Fassaden steckt mehr Erfahrung.

Stadler **SFS**

**Impulse für die Bauwirtschaft:
Mehr Sicherheit und Komfort.**

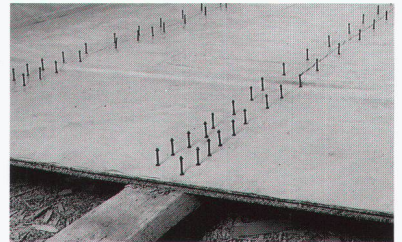

SFS-Verbund-Elemente
verbessern das Tragverhalten

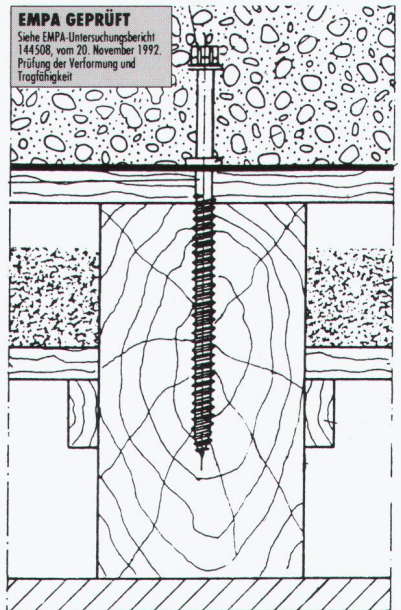

z.B.: mit SFS Holz-Beton- Verbundelementen

Das Holz-Beton-Verbundsystem ist einfach, schnell und sicher. Es senkt dort die Kosten, wo die Verbesserung des Tragverhaltens von Verbunddecken und die Erhaltung vorhandener Strukturen wichtig sind. Innovative Bauelemente in geforderter Qualität für rationelle Montage-technik. Ein Beispiel für unsere Kompetenz im Bauwesen zum Erfolg unserer Kunden. Rufen Sie uns an, wir beraten Sie gerne!

Vertrieb:

Deutschschweiz:

SFS Stadler
9435 Heerbrugg
Tel. (071) 70 51 51

Tessin:

Mofor SA
6814 Lamone
Tel. (091) 56 76 51

Westschweiz:

Mofor SA
1530 Payerne
Tel. (037) 62 11 11