

**Zeitschrift:** Schweizer Ingenieur und Architekt  
**Herausgeber:** Verlags-AG der akademischen technischen Vereine  
**Band:** 111 (1993)  
**Heft:** 5

## Werbung

### Nutzungsbedingungen

Die ETH-Bibliothek ist die Anbieterin der digitalisierten Zeitschriften. Sie besitzt keine Urheberrechte an den Zeitschriften und ist nicht verantwortlich für deren Inhalte. Die Rechte liegen in der Regel bei den Herausgebern beziehungsweise den externen Rechteinhabern. [Siehe Rechtliche Hinweise.](#)

### Conditions d'utilisation

L'ETH Library est le fournisseur des revues numérisées. Elle ne détient aucun droit d'auteur sur les revues et n'est pas responsable de leur contenu. En règle générale, les droits sont détenus par les éditeurs ou les détenteurs de droits externes. [Voir Informations légales.](#)

### Terms of use

The ETH Library is the provider of the digitised journals. It does not own any copyrights to the journals and is not responsible for their content. The rights usually lie with the publishers or the external rights holders. [See Legal notice.](#)

**Download PDF:** 01.04.2025

**ETH-Bibliothek Zürich, E-Periodica, <https://www.e-periodica.ch>**

# Himmliche Tore

STUBS  
BAU 93

Halle 204, Stand 115

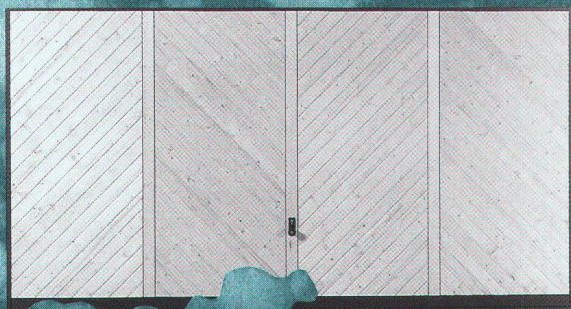
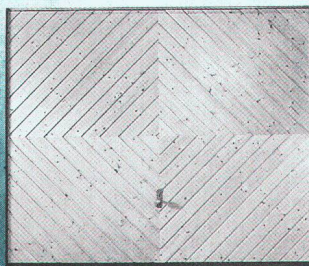
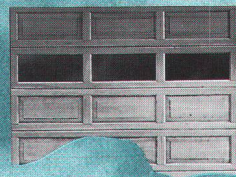

## Himmliche Tore öffnen sich bei Hörmann

Die umfassende Vielfalt der Hörmann Garagentore deckt jeden Wunsch ab und zeichnet sich durch höchste Qualität und einwandfreien Service aus, damit Sie sich wirklich himmlisch unbeschwert fühlen, wenn Sie an Ihr neues Garagentor denken.

Ob das günstige und bewährte Kipptor oder das komfortable und platzsparende Sectionaltor, alle Hörmann-Garagentore sind in unzähligen Ausführungen, für jede Garage und für jeden Wunsch passend

erhältlich – aus Holz oder Stahl. Sämtliche Tore sind selbstverständlich mit den bequemen und sicheren Hörmann Garagentor-Antrieben ausrüstbar.

**Kundentfreundliches Vertriebssystem:** Beratung, Verkauf, Einbau und Service der Hörmann Tore und Türen erfolgen ausschliesslich über die Hörmann-Vertrauensfachleute in Ihrer Nähe. Informieren Sie sich über die Qualität und Leistungsfähigkeit des Hörmann-Bauelemente-Programms, fordern Sie das Tore- und Türen-Know-how an bei:

Ja, senden Sie mir kostenlos und unverbindlich Informationen über das Hörmann-Bauelemente-Programm

Firma

Name

Adresse

PLZ / Ort

**HÖRMANN**  
Tore • Türen • Zargen • Fenster

Hörmann (Schweiz) AG, 4703 Kestenholz  
Telefon: 062 - 63 25 85 Telefax: 062 - 63 26 06

bessere  
**Lösungen**  
in der  
Durchstanztechnik

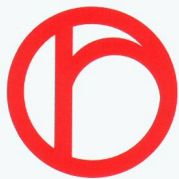
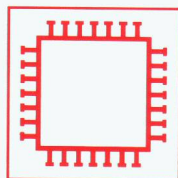
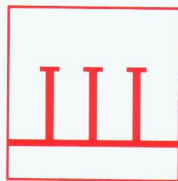
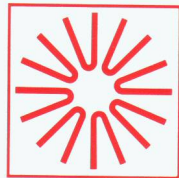

**Schubbügel • Igel • Dübelleisten • Stern**

**Riss-Stern**

- Empa-geprüft
- verlegefreundlich
- wirtschaftlich
- speditive Bemessung
- Lieferung ab Lager

**Riss-Dübelleisten**

- neu: Empa-geprüft
- seit 1 Jahrzehnt bewährt
- optimale Verwendung mit Vorspannung

**Riss-Igel**

- geeignet für hohe Lasten
- ideal bei Aussparungen
- Reduktion der Biegebewehrung

**Riss-Schubbügel**

- nachträgliches Verlegen möglich
- sämtliche Abmessungen herstellbar
- flexibel einsetzbar

**SWISS  
BAU 93**

Halle 300/Stand 731

**RISS AG**

Durchstanztechnik, Verankerungstechnik

Industriestrasse 32, CH-8108 Dällikon ZH, Telefon 01/844 11 22  
Telefax 01/844 11 51



# Kelesto<sup>®</sup>, der neue Sichtstein von Keller. Für Architekten, die ihrer Kreativität freien Lauf lassen wollen.

Kelesto, der neue Sichtstein der Keller Ziegeleien, schafft Freiräume in der Gestaltung der heutigen Architektur. Dank einem umfassenden Angebot an Formen und Formaten, Farben und Oberflächenstrukturen. Ton aus 15 Gruben und unsere Erfahrung in der Keramotechnik garantieren für Qualität. Wir senden Ihnen gerne eine ausführliche Broschüre,

damit Sie erfahren, womit Kelesto – ausser kreativer Freiheit – sonst noch überrascht.

Keller AG Ziegeleien, 8422 Pfungen. Telefon: 052/31 03 03.  
Telefax: 052/31 04 04.



Keller AG Ziegeleien  
Qualität in Sicht.

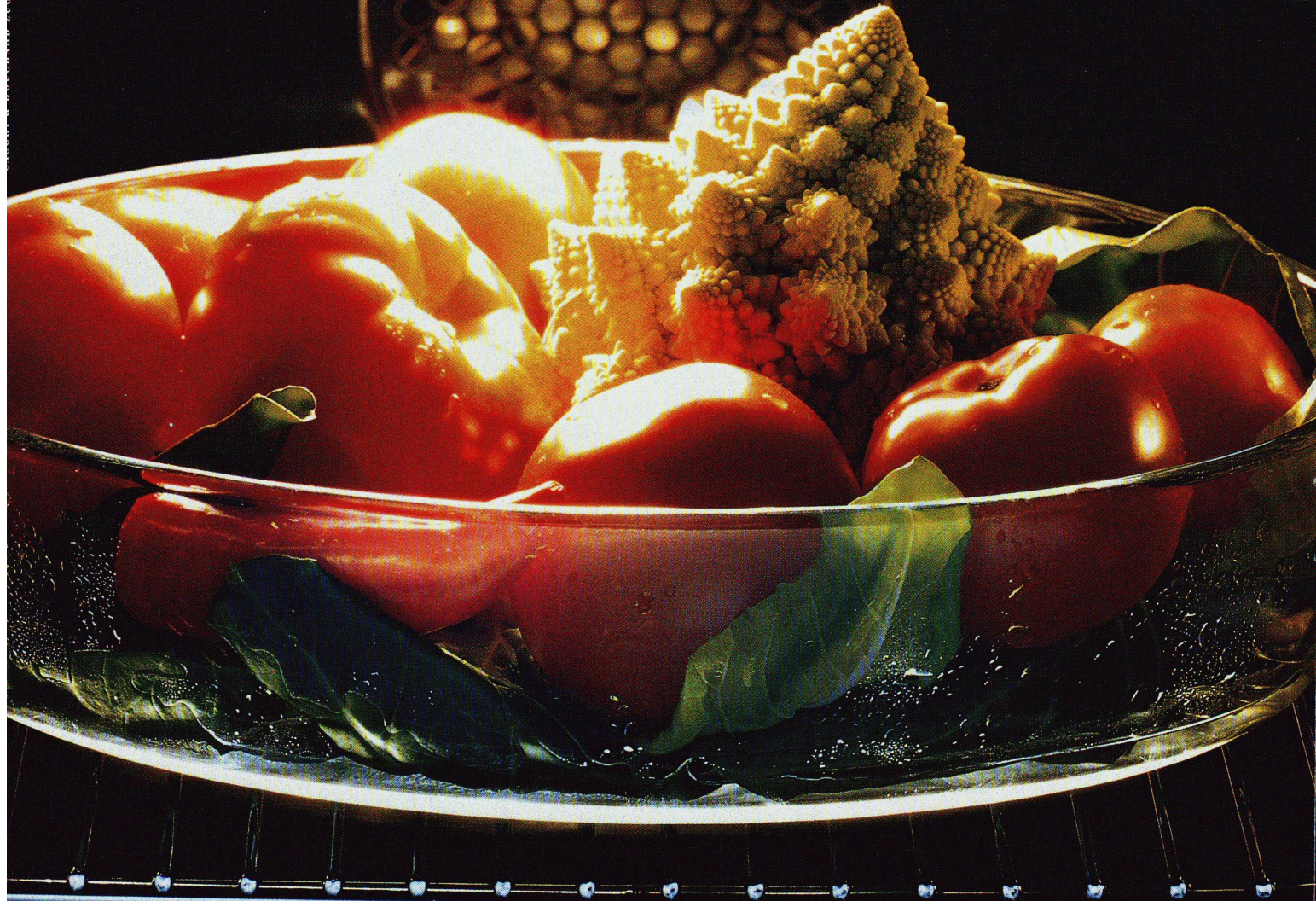

**Faszination intelligenter Lösungen – AEG a**

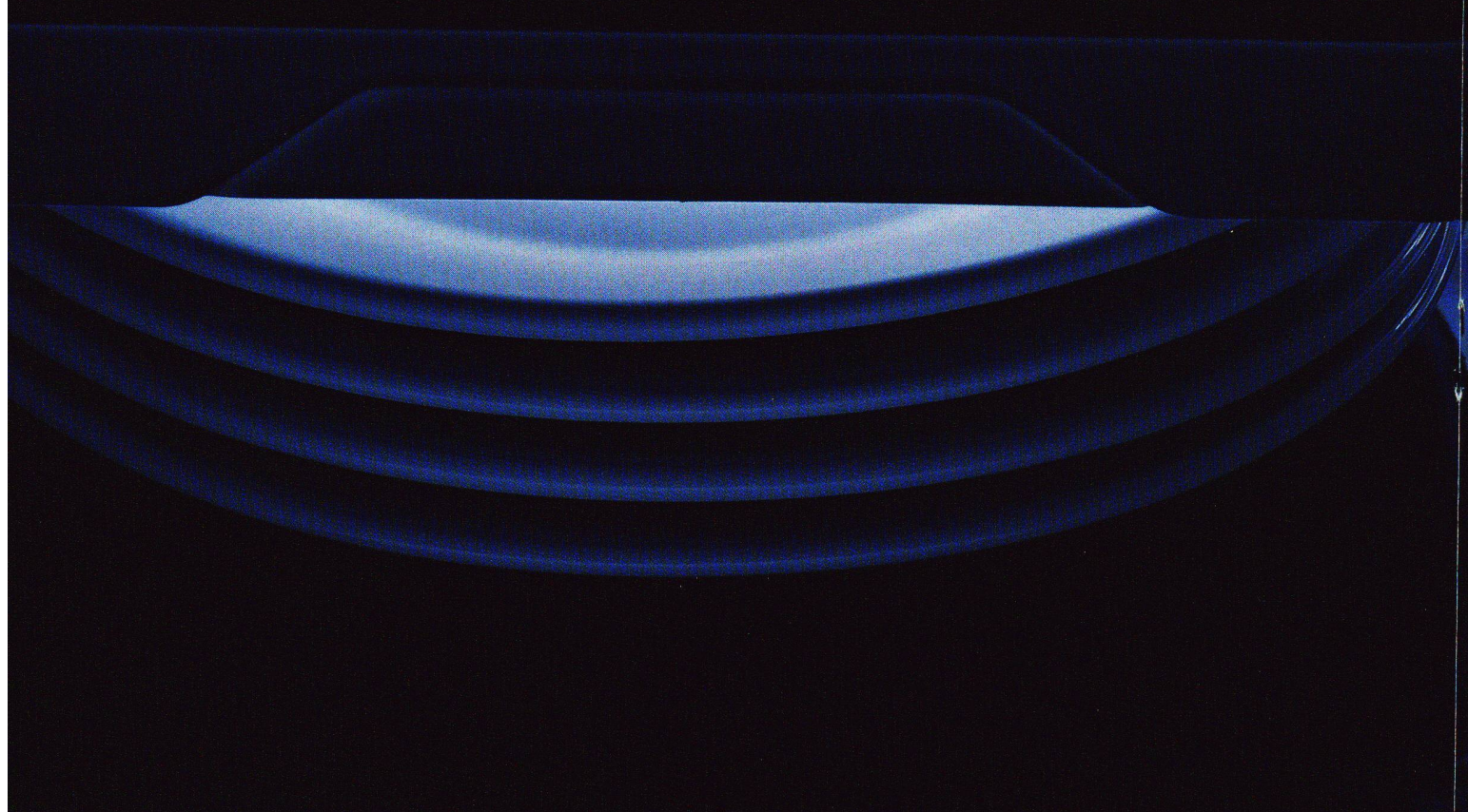



n der **SWISSBAU.**



Die Perfektion der Hausgeräte-Technik erwartet Sie vom 2. bis 7. Februar an unserem Stand. Mit Ideen, die überzeugen und Argumenten, die zählen: Beispielsweise das Herzstück zukunftsweisender Küchen – der Herd **COMPETENCE**. Mit besten Eigenschaften bei einfachster Bedienung und dem einzigartigen Talent, bis zu 20% Energie zu sparen. Denn mit dem Backraumteiler ist AEG allen anderen Herden um einen wichtigen Schritt voraus. In der Leistung, im Design, in der Wirtschaftlichkeit und ökologischer Vernunft. Herzlich Willkommen bei der AEG an der **SWISSBAU – Halle 212, Stand 325.**  
**AEG – AUS ERFAHRUNG GUT.**

**AEG**

# ÖKOLOGISCH!

## RHEINZINK®

*IN DER  
ARCHITEKTUR*

■ Mächtiger als je zuvor hat der Wertewandel die Menschen unseres Kulturkreises ergriffen und den Schutz der natürlichen Umwelt in den Mittelpunkt unseres Bewusstseins gerückt.

■ Gestützt auf wissenschaftlichen Fortschritt, auf hochentwickelte Analysetechniken und gereifte Kenntnis von Wirkungszusammenhängen, steht die Gesellschaft heute auch Materialien kritisch gegenüber, die lange einen unbezweifelten Platz unter den Werkstoffen des Menschen hatten.

■ Zink steht darüber! Zink ist ein Element des Lebens, unerlässlich für störungsfrei verlaufende Prozesse im menschlichen und tierischen Organismus. Und Zink ist zu recyceln, ohne Rückstände, ohne Deponiereste. Titanzink der Marke RHEINZINK® ist ein technisch und wirtschaftlich perfekter Baustoff für Dach und Fassade, ein nobles Element für anspruchsvolle Bauwerks-Gestaltung. RHEINZINK® in der Architektur ist öko-logisch.



RHEINZINK  
Consulting und Engineering AG  
CH-5405 Baden-Dättwil  
Täfelnstrasse 22 A  
Tel. 0 56 / 83 40 80 · Fax 0 56 / 83 52 19

# Eine neue Lebensversicherung für öffentliche Bauwerke: Bewehrung mit OPTIMAR.

Bruppacher & Partner



**W**ie es in einer Brücke aussieht, geht jeden etwas an. Spätestens, wenn die Bewehrung rostet. Denn dann wird die ganze Brücke krank, muss mit öffentlichen Geldern teuer saniert werden, und das Zuschauen im Stau macht auch keinen Spass.

Als zuverlässige Problemlösung bringt Von Roll jetzt OPTIMAR auf den Markt. Dieser Betonstahl auf der Basis Topar 500s ist durch eine Epoxidharz-Beschichtung gegen Korrosion geschützt. Wie umfangreiche Tests und die Praxis beweisen, ist dadurch die Lebenserwartung der Bewehrung um ein Mehrfaches höher.

Entsprechend verlängert sich die Lebensdauer des gesamten Bauwerkes.

Informieren Sie sich bei unserem Technischen Dienst (M. Spring: 065 342 704, E. Bürki: 065 342 709) über den korrosionsresistenten Betonstahl OPTIMAR!

**OPTIMAR**

Besser armieren, seltener sanieren

**VonRoll**



Die andere Lösung beim Armieren

# EGCO EC

... und Sie haben Zeit für das Wesentliche!

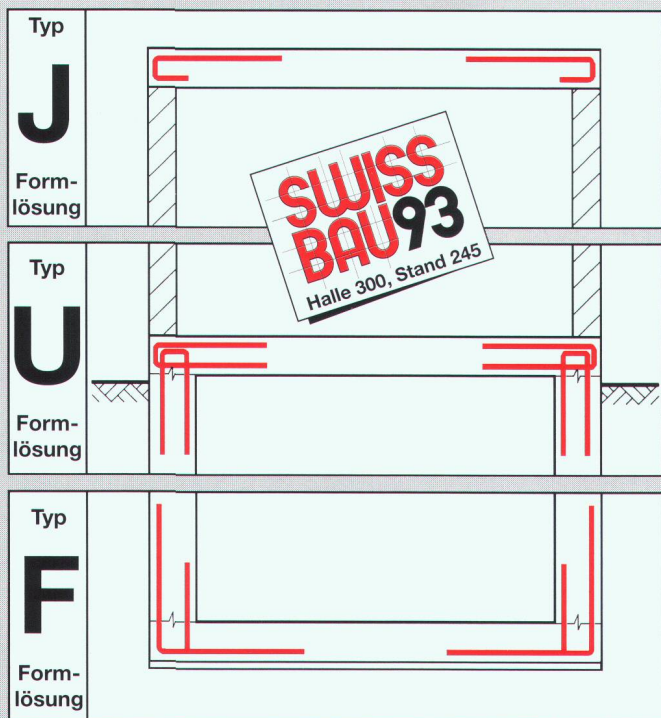

**SWISS  
BAU 93**  
Halle 300, Stand 245

Die vorfabrizierten Armierungskörbe aus Stahl S 550 für alle Fälle:

- **FUJ Form-Lösung:** Die einfachste Lösung für Anschluss- und Randarmierungen.
- **FUJ Form-Lösung:** Verlegezeit einsparen heisst Ihre Produktivität steigern.
- **FUJ Form-Lösung:** Sicher und qualitativ hochwertig Verlegen wird zum Kinderspiel.
- **FUJ Form-Lösung:** Vertrieb über den Stahlhandel in der ganzen Schweiz.

Ab Lager bei: Kiener-Wittlin, Zollikofen BE  
Davum Stahl, Birsfelden BL  
weitere Lagerhalter folgen im Verlaufe des Jahres 1993.

**Besuchen Sie uns an der SWISSBAU und nehmen Sie sich Zeit für das Wesentliche!**

Beratung, Verkauf CH, Export:

**EGCO AG**  
Les Placettes  
1696 Vuisternens-en-Ogoz  
Telefon 037 / 31 30 12  
Telefax 037 / 31 30 50

# EGCO®

**Kreativität am Bau**

Verlangen Sie detaillierte Unterlagen

Hilfächer  
E-Formel  
S 550/551

# Enkadrain®

Die sicherste und preisgünstigste Bauwerksdrainage. In jedem Fall.



Enkadrain, die meistverwendete Drainagematte der Schweiz, hat für jedes Anspruchs- und Anforderungsprofil die genau richtige und definierte Produktqualität:



**Enkadrain TP: Der Herkules**  
10 mm dick, vorkomprimiert, für hohe Flächenbelastungen und Einbautiefen.



**Enkadrain ST: Der Allrounder**  
20 mm dick, für mittlere Flächenbelastungen und Einbautiefen.



**NEU! Enkadrain B8: Der Sparkünstler**  
12 mm dick, für geringe Flächenbelastungen und Einbautiefen.

Welches Enkadrain ist für welchen Fall optimal? Wir beraten Sie gerne dabei. Verlangen Sie unsere Dokumentation.

**Enkadrain: In jedem Fall die richtige Bauwerksdrainage zur sicheren Ableitung maximaler Wassermengen.**

Denn Enkadrain bleibt ohne jede ernstzunehmende Alternative. Dies beweisen wir Ihnen überall und jederzeit!

Generalvertretung für die Schweiz und Liechtenstein:

## SCHOELLKOPF AG

Schaffhauserstrasse 265, 8057 Zürich  
Telefon 01/312 16 16, Telefax 01/312 16 26

Verkauf auch durch den Baumaterialhandel.



© Eingetrag. Warenzeichen der Akzo Industrial Systems GmbH



Bevor die Mäuse Schwimmhäute kriegen...

...oder wenn Ihre Wäsche tagelang nicht trocken wird:  
Bora-Wäschetrockner  
(Schweizer Qualitätsprodukt in Eigenfabrikation)

# Feuchtigkeits- probleme? Wasserschäden? Kälteprobleme?

**Roth-Kippe – Ihr Berater und Problemlöser für  
Bautrocknung und Winter-Bauheizung**

## Regionalpartner:

Bern/Westschweiz: Zigerlig Bautrocknung AG  
Luzern/Zentralschweiz: Apentro AG

Wäschetrocknung  
Luftentfeuchtung  
Luftheizung



**roth-kippe**

Gutstrasse 12, 8055 Zürich

Fax 01 461 11 45

Telefon 01 461 11 55



Stand 561  
Halle 331

# Wer macht was?

## Abdichtungen

Starr im Dünnschichtverfahren

BAUSCHUTZ AG RASCOR-Systemtechnik  
8048 Zürich, Bristenstr. 10, Tel. 01/432 11 30

BENZ AG, Kunstharzbeläge und  
Bautenschutz, Bändlistr. 31, 8064 Zürich  
Tel. 01/432 50 24, Fax 01/432 28 60

RENESCO AG, Wiesackerstrasse 89  
8105 Regensdorf, Tel. 01/842 33 55  
Fax 01/840 36 08

BAUPLUS c/o DIENER AG  
Asylstr. 77, 8030 Zürich, 01/252 55 34

## Angewandte Klimatologie/Meteorologie

Umweltüberwachung/Lufthygiene/  
Geoinformatik  
METEOTEST, Tel. 031/23 74 17  
Fabrikstrasse 29, 3012 Bern

## Architekturmodelle

BEATRICE BROCKER Modellbau  
9000 St.Gallen, Tel. 071/24 75 33

LÜCHINGER Modellbau  
9113 Degersheim, Tel. 071/54 15 22

PINKUIN MODELLBAU AG  
CH-7320 Sargans, Falknisstr. 21  
Tel. 085/2 86 86, Fax 085/2 86 33

SCHALK MODELLBAU AG  
8050 Zürich, Tel. 01/302 64 11  
5430 Wettingen, Tel. 056/27 10 80

SCHNÜRIGER Modellbau, 8953 Dietikon  
Moosmattstr. 16, Tel. 01/740 27 57

SULZER-INNOTECH Modellbau  
8401 Winterthur, Tel. 052/262 21 77  
Fax 052/22 18 75

VONLANTEN MODELLBAU  
9500 Wil, Tel. 073/22 65 38

MODELLBAU ZABOROWSKY  
Inhaber D. Raffainer  
Neumarkt 10, 8001 Zürich, 01/252 22 16

## Asbestentfernung Altlastensanierung

REICHENBERGER AG, 6038 Gisikon  
Reuss-Strasse 9, Tel. 041/91 02 22

## Bauakustik

ISO/CONSULT/AG, 8630 Rüti ZH  
Tel. 055/31 80 00, Fax 055/31 81 17

## Bauaustrocknung

ROTH-KIPPE AG, 8055 Zürich  
Gutstrasse 12, Tel. 01/461 11 55

## Baugrundberatung

GEOCONTROL AG, Geotechnik  
Dachwasserversickerungen, Sondierungen,  
8006 Zürich, Tel. 01/362 18 74  
6210 Sursee, Tel. 045/21 80 50

## Baugrunduntersuchungen

BBL Baulaboratorium AG  
4132 Muttlenz/Basel, Tel. 061/61 33 14

CSD COLOMBI SCHMUTZ DORTHE AG  
3007 Bern, Tel. 031/26 30 10  
5000 Aarau, Tel. 064/24 66 22  
4410 Liestal, Tel. 061/921 24 28  
6010 Kriens, Tel. 041/41 16 07  
2900 Porrentruy, Tel. 066/66 58 58  
8158 Regensberg, Tel. 01/853 02 57

CSD INGÉNIEURS CONSEILS SA  
1052 Le Monts-Lausanne, 021/37 12 41  
1700 Fribourg, Tel. 037/22 76 66  
1950 Sion, Tel. 027/22 60 76  
1201 Genève, Tel. 022/340 04 04

EUB, Prüflabor für Erdbau,  
Umwelt und Baustoffe.  
3014 Bern, Stauffacherstrasse 130 A  
Tel. 031/42 81 52, Fax 031/41 18 53

GEOTEST AG  
(s. Geologie – Geotechnik – Geophysik)  
K + S P. KIEFER + R. STUDER AG  
4153 Reinach BL, Tel. 061/711 94 76,  
Fax 061/711 96 34

LOCHER GEOTECHNIK  
(s. Geologie - Geotechnik - Geophysik)

SC + P SIEBER CASSINA + PARTNER AG  
SC + H SIEBER CASSINA + HANDKE AG  
(s. Umweltverträglichkeitsprüfung)

WANNER AG Geologie und Umweltfragen  
9014 St.Gallen, Tel. 071/28 74 44  
8607 Seegraben ZH, Tel. 01/932 22 22  
4501 Solothurn, Tel. 065/22 75 05  
6410 Arth Goldau SZ, Tel. 041/82 28 29

WERNER & PARTNER AG  
(s. Grundwasser)

## Bauphysik

KOPITSIS BAUPHYSIK  
M. Sc. dipl. Bauphysiker SIA  
5610 Wohlen, Tel. 057/22 55 15

EMMER HASS PFENNINGER AG  
4142 Münchenstein, Weidenstr. 13  
Tel. 061/411 03 03, Fax 061/411 90 71

## Bauschäden und Expertisen

BETONEXPERT (s. Bauwerkserhaltung)

CONCRETAG (s. Bauwerkserhaltung)

ELEKTROWATT  
INGENIEURUNTERNEHMUNG AG  
8034 Zürich, Bellerivestrasse 36,  
Tel. 01/385 28 66, Herr Sauber  
(s. Bauwerkserhaltung)

AG HEINR. HATT-HALLER, Zürich  
Hoch- und Tiefbauunternehmung  
Tel. 01/461 16 50

LPM Baustoffprüfinstitut  
Tannenweg 10, 5712 Beinwil am See  
Tel. 064/71 55 64, Fax 064/71 55 55

## Bauwerksdynamik, Schwin- gungen, Erschütterungen, Erdbebeningenieurwesen

ELEKTROWATT  
INGENIEURUNTERNEHMUNG AG  
Fachbereich Strukturndynamik/Stahlbau  
8034 Zürich, Bellerivestrasse 36  
Tel. 01/385 22 11, Fax 01/385 24 25  
Fachbereichsleiter: Dr. M. Wieland  
Direktwahl: 01/385 28 62

## Bauwerkserhaltung

BETONEXPERT  
Beratende Ingenieure,  
neutrale Begutachtung, Zustandsanalysen,  
Expertisen, Laboruntersuchungen,  
Unterhaltskonzepte, Sanierungsvorschläge,  
Qualitätssicherung, Frischbetonkontrollen  
Vakuuminjektionen, 8304 Wallisellen,  
Industriestrasse 48, Herr Ch. Weder  
Tel. 01/830 76 70, Fax 01/830 76 71  
3000 Bern 22, Scheibenstrasse 70  
Tel. 031/40 19 00, Fax 031/41 97 19  
1023 Crissier, Rue Arc-en-Ciel 2  
Tel. 021/634 73 24, Fax 021/635 49 67

CONCRETAG  
Beratende Ingenieure und Architekten  
Produkteunabhängige Beratung  
und Expertisen, Zustandsanalysen,  
Unterhaltskonzepte, Sanierungsvorschläge,  
Laboruntersuchungen, Qualitätssicherung  
8052 Zürich, Schaffhauserstrasse 473  
Tel. 01/302 11 33, Fax 01/302 12 50

ELEKTROWATT  
INGENIEURUNTERNEHMUNG AG  
Zustandsanalysen im Hoch-, Tief- und Strassen-  
bau. Expertisen, Bauwerksdatenbank, Unter-  
haltskonzepte, Sanierungsvorschläge, Baustoff-  
prüfungen, Qualitätssicherung,  
8034 Zürich, Bellerivestrasse 36,  
Tel. 01/385 28 66, Herr M. Sauber

## Betonfarben

PROTECTING AG  
Gütstrasse 15a, 8700 Küsnacht  
Tel. 01/910 56 70, Fax 01/910 37 06

## Betonlabor

EUB, Bern  
Stauffacherstrasse 130 A, 3014 Bern  
Tel. 031/42 81 52, Fax 031/41 18 53

IMP Bauteil AG, Inst. für Mat.-Prüfung  
Mittelgäustr. 205, 4617 Gunzgen SO  
Tel. 062/46 20 46, Fax 062/46 19 31  
VERSUCHSSTOLLEN HAGERBACH AG  
7320 Sargans, Tel. 085/2 59 09

# Wer macht was?

## Beton- und Naturstein-Untersuchungen

BETONEXPERT (s. Bauwerkserhaltung)  
CONCRETAG (s. Bauwerkserhaltung)  
CSD AG (s. Baugrunduntersuchungen)  
ELEKTROWATT  
INGENIEURUNTERNEHMUNG AG  
8034 Zürich, Bellerivestrasse 36,  
Tel. 01/385 28 66, Herr Sauber  
(s. Bauwerkserhaltung)  
EUB, Bern (s. Betonlabor)  
GEOTEST AG  
(s. Geologie – Geotechnik – Geophysik)  
LPM Baustoffprüfinstitut  
(s. Materialprüfung)

## Betonbohren/Betonfräsen

BETONBRENN AG, Asylstrasse 77  
8030 Zürich, Tel. 01/252 55 39  
SPALTENSTEIN HOCH + TIEFBAU AG  
Schaffhauserstrasse 372, 8050 Zürich  
Tel. 01/316 11 11

## Betonsanierungen

BAUPLUS c/o DIENER AG  
Asylstr. 77, 8030 Zürich, 01/252 55 34  
BENZ AG, Kunstharzbeläge und  
Bautenschutz, Bündlistr. 31, 8064 Zürich  
Tel. 01/432 50 24, Fax 01/432 28 60  
GREUTER BAUTECH AG  
8128 Hochfelden, Langmattstrasse 8  
Tel. 01/860 39 41, Fax 01/860 80 65  
AG HEINR. HATT-HALLER, Zürich  
Hoch- und Tiefbaunternehmung  
Tel. 01/461 16 50  
J.F. JOST BAU AG, Steinwiesenstr. 3  
8952 Schlieren, Tel. 01/730 32 32  
RENESCO AG, Wiesackerstrasse 89  
8105 Regensdorf, Tel. 01/842 33 55  
Fax 01/840 36 08  
SPALTENSTEIN HOCH + TIEFBAU AG  
Schaffhauserstrasse 372, 8050 Zürich  
Tel. 01/316 11 11  
TECTON-BAUTENSCHUTZ AG  
5432 Neuenhof, Industriest. 4  
Tel. 056/87 11 90, Fax 056/86 18 55  
8038 Zürich, Tel. 01/482 20 40  
6005 Luzern, Tel. 041/61 62 85  
Fax 041/53 78 62

## Bühnenbau/Theatertechnik

Beratung, Planung und Ausführung von  
komplexen Bühneneinrichtungen  
MAX EBERHARD AG Bühnenbau  
8872 Weesen, Tel. 058/43 17 18

## Bühnen- und Theater-Planungen

Bühnentechnik-Licht-Elektroakustik-Mobilair  
NEUTRALE Beratung-Planung-Devisierung  
und Fachbauleitung  
Planungsteam THEATECH  
8863 Buttikon SZ, Tel./Fax. 055/67 23 09

## Brandabschottungen

AG FÜR ISOLIERUNGEN  
8050 Zürich, Tel. 01/311 63 63  
R. MURI Feuerschutz-Konstruktionen AG  
8805 Richterswil, Tel. 01 784 37 60  
REICHENBERGER AG, 6038 Gisikon  
Reuss-Strasse 9, Tel. 041/91 02 22

## Brandschutzdämmungen

AG FÜR ISOLIERUNGEN  
8050 Zürich, Tel. 01/311 63 63  
R. MURI Feuerschutz-Konstruktionen AG  
8805 Richterswil, Tel. 01/784 37 60  
SCHNEIDER DÄMMTECHNIK AG  
8401 Winterthur, Im Hölzli 26  
Tel. 052/89 21 21

## CAAD MAS Medusa Architektur System

MAS das leistungsstarke Softwarepaket für  
Profis im Architektursektor. MAS ist modular  
aufgebaut und spezifisch auf die Bedürfnisse  
des modernen Architekten zugeschnitten.  
Dieses bewährte System verkürzt den Zeit-  
aufwand für die Zeichnungserstellung auch  
komplexer Projekte erheblich. • Beratung  
• Verkauf • Schulung • Service • Hotline  
Tel. 01/202 85 05, Fax 01/202 85 06  
Krattinger & Meyer, Architektur & Planung AG  
Rüdigerstr. 10, 8045 Zürich

## CADD POINT LINE

Das komplette Schweizer CAD System für  
Architektur und Innenausbau. 2D • 3D/  
SOLIDS • PAINT • RenderMan • Animation  
mit Videoausgabe • Beratung • Schulung •  
Gesamtlösung • Point Line AG, 5402  
Baden, Tel. 056/20 14 60

## CAAD acadGraph – der Standard

Das neue Handwerkszeug des modernen  
Architekten und Baufachmannes. Über  
1300 Versionen sind allein im deutschsprachi-  
gen Raum im Einsatz. Schnupperkurse,  
Beratung, Installation, Schulung, Hot-Line,  
Service und Projektunterstützung, alles aus  
einem Hause: acadGraph CADstudio AG  
Schneckeckerstrasse 4, 4414 Füllinsdorf/BL  
Tel. 061/901 55 56, Fax 061/901 40 20

## CAD

RasterCAD GTX, die intelligente Lösung,  
um bestehende Zeichnungen mit CAD zu  
bearbeiten. Scannen, Vektorisieren,  
Archivieren. Plottservice per Disketten/  
Modem. Beratung. ASCAD AG,  
3550 Langnau  
Tel. 035/2 56 57, Fax 035/2 59 48

## CAD allcad

ALLPLOT/ALLPLAN für Architekten  
und Bauingenieure  
allcad ag, 8625 Gossau  
Telefon 01/935 49 27

## CAD Allplot/Allplan

Integrierte Lösungen für das Bauwesen  
CAD-Schule, EDV-Dienstleistungen  
CDS Basissoftware AG, 9435 Heerbrugg  
Tel. 071/72 66 75, Fax 071/72 71 75  
Software-Partner von Fides Informatik

## CAD-Arbeitsplätze für Architekten und Bauingenieure

FIDES INFORMATIK  
8004 Zürich, Tel. 01/249 27 01  
Integrierte Lösungen (Berechnungen,  
Devisierung, CAD) für das gesamte  
Bauwesen.

## CAD/Bauadministration auf Apple Macintosh – ArchiCAD – Mac&Bau

ArchiCAD/topCAD/Mac&Bau für integrale  
Bauplanung. Gerne beraten wir Sie unver-  
bindlich.  
IDC AG, L. Desserich  
Langensandstrasse 74, 6005 Luzern  
Tel. 041/40 45 80, Fax 041/44 00 53

## CAD-Bausteine für Architekten, Ingenieure und Haustechniker

Modular aufgebaute Programmsysteme,  
z.B. ALLPLAN/ALLPLOT. Hard- und Soft-  
ware. Unverbindl. Beratung und Demo  
auf Anfrage. Olivetti (Schweiz) AG, EDV  
für den Bau, Industriestrasse 50, 8304  
Wallisellen  
Tel. 01/839 15 11, Fax 01/831 04 46

## CAD für Bauwesen

ARIGER, MARTY & ZWICKY AG  
Lenzühlstr. 2, 8370 Sirmach  
Tel. 073/26 10 81  
«Aus der Praxis – für die Praxis»  
Devisierung, Baukostenkontrolle –  
CAD-Lösung – die integrierte Lösung

## CAD für Bauingenieure und Architekten

cadwork informatik AG  
4051 Basel, Tel. 061/271 92 80,  
Fax 061/271 45 80

## CAD/Messerli CAD

Integriertes CAD/CAE für Planung im Bau-  
wesen. Branchenspezifische und übergrei-  
fende Software für Architekten und Haus-  
technikingenieure. Bquadministration. Ele-  
mentkostenplanung. Über 2000 Kunden!  
ROLAND MESSERLI AG Informatik  
8957 Spreitenbach, Tel. 056/70 12 55,  
Fax 056/71 61 73  
3011 Bern, Tel. 031/46 19 14

## CAD-MOSS: Die Software für den Tiefbau

PI-SYSTEMS AG  
Witikonstr. 265, 8053 Zürich,  
Tel. 01/382 30 75, Fax 01/382 30 76

## CAD PARAGON

Professionelle CAD-Software für Architekten  
KASPAR HUBER, Architekt HTL  
8184 Bachenbühlach, Tel. 01/860 83 83,  
Fax 01/861 19 34

## CAD Speedikon

Das integrierte CAD-System für die  
Baubranche mit über 900 Arbeitsplätzen  
in der Schweiz

RZW DR. WALDER + PARTNER AG  
Tannackerstr. 2, 3073 Gmülden  
Tel. 031/951 21 24, Fax 031/951 81 06

## CAD/STATIK/EDV für Bauingenieure

Programmsystem CAESAR, vollständige  
EDV-Lösungen für das ganze Bauingenieur-  
büro.

RONY DAHINDEN Ingenieure + Software AG  
8370 Sirmach, Tel. 073/26 39 22

## CAD vom Architekten

VIFIAN + ZUBERBÜHLER AG  
Architekturbüro  
8904 Aesch, Tel. 01/737 38 11  
Seit 1985 vertrauen wir auf Autocad:  
Heute über 500000 Installationen welt-  
weit. Die meisten Schweizer Architekten  
vertrauen uns. An einer unverbindlichen  
Demo zeigen wir Ihnen warum.

## Druckstossuntersuchungen

Beratung, Experten, Programme  
NEMET AG, Rebbergstr. 30, 8037 Zürich  
Tel. 01/271 99 39, Fax 01/272 77 63

## Endoskopie

BETONEXPERT (s. Bauwerkserhaltung)

## Erschütterungen/Messungen

AIR-LOC Schrepfer AG  
Eigenheimstrasse 22  
8700 Küsnacht ZH, Tel. 01/929 22 66  
CSD AG (s. Baugrunduntersuchungen)

EXPLOSIV CONSULT AG  
8492 Wila, Tel. 052/45 17 78

GEFAS AG (s. Geologie – Geotechnik –  
Geophysik)

GEOTEST AG  
(s. Geologie – Geotechnik – Geophysik)  
K+S P. KIEFER + R. STUDER AG  
4153 Reinach BL, Tel. 061/711 94 76,  
Fax 061/711 96 34

## Facilities Management

Gesamtlösungen für Liegenschaftenverwal-  
tungen, Unternehmungen und Verwaltungs-  
stellen GSS, Witikonstr. 15, 8032 Zürich  
Tel. 01/422 79 68, Fax 01/422 70 11

## Fassaden

J. STAMPFLI AG; 4553 Subingen  
Tel. 065/44 11 22, Fax 065/44 31 79  
Alu-Kofferfassaden  
– Posen-Riegel-Fassaden  
– Profilblech-Fassaden Structural-Glazing  
Alu-Fenster und Türen

## Fassadenplanung

EMMER HASS PFENNINGER AG  
4142 Münchenstein, Weidenstr. 13  
Tel. 061/411 03 03, Fax 061/411 90 71  
Metallbau-Planung J.F. MEYER AG  
6006 Luzern, Würzenbachstr. 17  
Tel. 041/31 20 88  
SCHWHER + PARTNER AG  
Sperrstr. 104a, 4057 Basel  
Tel. 061/691 00 37, Fax 061/691 00 35  
STADELMANN + ZOLLER ENGINEERING AG  
Ackerstr. 43, 8610 Uster,  
Tel. 01/941 09 97, Fax. 01/ 941 09 96

## Felslabor

VERSUCHSSTOLLEN HAGERBACH AG  
7320 Sargans, Tel. 085/2 59 09

## Foto-Planrepros

für beste Kopier- u. Druckvorlagen auf  
Papier (A4 Fr. 25.20) od. Film (A4  
Fr. 35.-), point carré, repro-, foto-  
und heliografie  
Heinrichgasse 10, 4055 Basel,  
Tel. 061/272 02 15

## Frischbetonkontrollen

BETONEXPERT, 8304 Wallisellen  
Industriestrasse 48, Tel. 01/830 76 70  
Fax 01/830 76 71  
EUB, Bern  
Stauffacherstrasse 130 A, 3014 Bern  
Tel. 031/42 81 52, Fax 031/41 18 53  
IMP Bautes AG (s. Betonlabor)

LPM Baustoffprüfinstitut  
(s. Materialprüfung)

## Gebäudesimulation

Dyn. Simulation des therm. und energ.  
Verhaltens mit DOE oder DECOS.

GEILINGER AG, Energie- und Umwelttechnik  
Museumstrasse 3, Postfach 988  
8401 Winterthur, Tel. 052/88 17 01

## Geologie – Geotechnik – Geophysik

CSD AG (s. Baugrunduntersuchungen)  
GEFAS AG, Hinterbüelstrasse 3  
8307 Effretikon, Tel. 052/32 25 32  
Bodenuntersuchungen (Georadar),  
Erschütterungsmessungen, Sprengtechnik  
GEOTEST AG  
3052 Zollikofen, Tel. 031/911 01 82  
9008 St. Gallen, Tel. 071/24 87 10  
6048 Horw LU, Tel. 041/47 10 24  
8955 Oetwil a.L., 4587 Aetingen SO  
1700 Fribourg, 1033 Chesaux-s./L.  
1915 Chamason VS

LOCHER GEOTECHNIK, Hans Georg Locher  
Boden- und Felsmechanik, Baumaterialien,  
Baumethoden, erdstatistische Berechnungen  
Pf. 3067 Boll, Tel. 031/839 66 72  
SC + P SIEBER CASSINA + PARTNER  
SC + H SIEBER CASSINA + HANDKE AG  
(s. Umweltverträglichkeitsprüfung)

## Grundbautechnik

RL TERRAPROJECT AG ZUG  
6300 Zug, Tel. 042/31 44 47

## Grundwasser und UVP

WERNER & PARTNER AG, Alpenstr. 21,  
3400 Burgdorf, Tel. 034/22 78 54

## Holzschutzmittel

Dr. R. MAAG AG, 8157 Dielsdorf  
Tel. 01/855 11 11  
Color xex, Xerotin, Xylosan

## Injektionen

BAUSCHUTZ AG RASCOR-Systemtechnik  
8048 Zürich, Bristenstr. 10, Tel. 01/4321130  
BENZ AG, Kunstharzbeläge und  
Bautenschutz, Bündlistr. 31, 8064 Zürich  
Tel. 01/432 50 24, Fax 01/432 28 60  
GREUTER BAUTECH AG  
8128 Hochfelden, Langmattstrasse 8  
Tel. 01/860 39 41, Fax 01/860 80 65  
AG HEINR. HATT-HALLER, Zürich  
Hoch- und Tiefbaunternehmung  
Tel. 01/461 16 50

RENESCO AG, Wiesackerstrasse 89  
8105 Regensdorf, Tel. 01/842 33 55  
Fax 01/840 36 08

SPALTENSTEIN HOCH + TIEFBAU AG  
Schaffhauserstrasse 372, 8050 Zürich  
Tel. 01/316 11 11

TECTON-BAUTENSCHUTZ AG  
5432 Neuenhof, Industriest. 4  
Tel. 056/87 11 90, Fax 056/86 18 55  
8038 Zürich, Tel. 01/482 20 40  
6005 Luzern, Tel. 041/61 62 85  
Fax 041/53 78 62

## Isolierungen

AG FÜR ISOLIERUNGEN  
8050 Zürich, Tel. 01/311 63 63  
SCHNEIDER DÄMMTECHNIK AG  
8401 Winterthur, Im Hölzli 26  
Tel. 052/89 21 21

## Kanalisationen

KÄPPEL Bautenschutz- + Umwelttechnik AG  
6430 Schwyz, Tel. 043/21 11 71  
KRÄHENMANN AG / KASAPRO AG  
Kanalunterhalt und -sanierungen  
9202 Gossau SG, Tel. 071/85 35 11  
Fax 071/85 92 77

## Klebebewehrungen

AG HEINR. HATT-HALLER, Zürich  
Hoch- und Tiefbaunternehmung  
Tel. 01/461 16 50  
BENZ AG, Kunstharzbeläge  
und Bautenschutz  
Bündlistr. 31, 8064 Zürich  
Tel. 01/432 50 24  
RENESCO AG, Wiesackerstrasse 89  
8105 Regensdorf, Tel. 01/842 33 55  
Fax 01/840 36 08  
SPALTENSTEIN HOCH + TIEFBAU AG  
Schaffhauserstrasse 372, 8050 Zürich  
Tel. 01/316 11 11  
STAHLTON AG  
Riesbachstr. 57, 8034 Zürich,  
Tel. 01/384 89 70, Fax 01/422 11 16

# Wer macht was?

## Küchen

POGGENPOHL bei Skane-Gripen Küchen (Schweiz) AG, Schachenhof 4, 6014 Littau, Tel. 041/57 46 46 Fax 041/57 44 30

## Kunst am Bau

JAKOB SCHWARZ, SWB/GSMBA 8005 Zürich, Tel. 01/271 68 97

## Lärmexperten

SINUS ENGINEERING AG, 6010 Kriens Amlehnstrasse 22, Tel. 041/41 79 19 Fax 041/42 28 41  
Lärmbekämpfung und Akustik Beratung, Messung, Expertisen

## Lärm- und Schwingungsexperten

SULZER-innotec, Fachstelle für Schwingungen und Akustik Postfach, 8401 Winterthur Tel. 052/81 21 23

## Lärmschutz

SCHNEIDER DÄMMTECHNIK AG 8401 Winterthur, Tel. 052/89 21 21  
Lärmbekämpfung und Akustik Beratung, Projektierung, Schallschutzanlagen, Messungen

SIEGFRIED KELLER AG, Wallisellen Lärmschutz, Büro und Lager: Industriestrasse 45, 8304 Wallisellen Tel. 01/839 65 50

## Leit- und Fernwirktechnik

Neutr. Beratung u. Engineering für EW, Gas, Wasser, Verkehr, Umwelt Scherrer Ingenieurbüro, 6303 Zug Tel. 042/23 23 10, Fax 042/21 21 06

## Luft- und Lärmexperten

WANNER AG, Geologie und Umweltfragen (s. Baugrunduntersuchungen)

## Lüftungskanal: Reinigung und Wartung

IWS AG, Industriewartung-Services 4108 Witterswil, Tel. 061/301 10 62 Fax 061/721 80 38

## Materialprüfung

BBL BAULABORATORIUM AG 4132 Muttenz/Basel, Tel. 061/61 33 14  
EUB, Bern Stauffacherstrasse 130 A, 3014 Bern Tel. 031/42 81 52, Fax 031/41 18 53  
IMP Bautest AG (s. Strassenbaulabor)  
LPM Baustoffprüfinstitut Tannenweg 10, 5712 Beinwil am See Tel. 064/71 55 64, Fax 064/71 55 55

## Mauerentfeuchtungen

BAUSCHUTZ AG, RASCOR-Systemtechnik 8048 Zürich, Bristenstr. 10, Tel. 01/432 11 30  
BENZ AG, Kunstharzbeläge und Bautenschutz, Bändlistr. 31, 8064 Zürich Tel. 01/432 50 24, Fax 01/432 28 60  
RENESCO AG, Wiesackerstrasse 89 8105 Regensdorf, Tel. 01/842 33 55 Fax 01/840 36 08  
TECTON-BAUTENSCHUTZ AG 5432 Neuenhof, Industriest. 4 Tel. 056/87 11 90, Fax 056/86 18 55 8038 Zürich, Tel. 01/482 20 40 6005 Luzern, Tel. 041/61 62 85 Fax 041/53 78 62

## Metallbauplanungsbüro

METAPLAN, 9016 St.Gallen Projektierung, Devisierung, CAD-Planung Tel. 071/25 77 70, Fax 071/24 77 74

## Metall-Normtüren

BRANDER AG, 8162 Steinmaur Tel. 01/853 06 22, Fax 01/853 06 75

## Microtunneling/Rohrvortrieb

Gebr. Meier AG, Tiefbau 5200 Brugg, Tel. 056/41 15 46 Fax. 056/41 61 24

## Natursteine

J. UND A. KUSTER, Steinbrüche AG 8807 Freienbach, Tel. 01/784 25 25

## Netzinformativsysteme/GIS

Neutr. Beratung u. Engineering Scherrer Ingenieurbüro, 6303 Zug Tel. 042/23 23 10, Fax 042/21 21 06

## Oberlichter/ Dachverglasungen

TUCHSCHMID AG, Kehlhofstr. 54 8500 Frauenfeld, Tel. 054/26 11 11  
TUCHSCHMID CONSTRUCTA AG, Huobmattstr. 5, 6045 Meggen, Tel. 041/37 40 04

## Pfahlprüfungen

BSA INGENIEURS CONSEILS 1527 Villeneuve/FR, Tel. 037/64 15 21 Integrität, Dynamik bis 10000 kN, Schwingungen

DE CERENVILLE GEOTECHNIQUE SA 1024 Ecublens, Tel. 021/691 24 91

GEOTEST AG (s. Geologie – Geotechnik – Geophysik)

## Photogrammetrie

BSA INGENIEURS CONSEILS 1527 Villeneuve/FR, Tel. 037/64 15 21 Fassaden, Archäologie, Hoch- und Tiefbau

## Pumpen

3S SYSTEMTECHNIK AG 5236 Remigen Tel. 056/44 01 01, Fax 056/44 23 30

## Pumpen/Armaturen

KSB Zürich AG, 8013 Zürich Tel. 01/272 99 33, Telex 82 27 07

## PUR-Injektionen

GREUTER BAUTECH AG Abdichtungen, Bausanierungen Langmattstrasse 8, 8128 Hochfelden Tel. 01/860 39 41, Fax 01/860 80 65

## Rammsondierungen

RL TERRAPROJECT AG ZUG 6300 Zug, Tel. 042/31 44 47

## Risikoanalysen/Sicherheitsberatung

RISCARE AG, CH-4563 Gerlafingen Tel. 065/35 30 50, Fax 065/35 66 45

## Scanner-Dienstleistung

ASCAD AG, 3550 Langnau, Hinterdorfstr. 5 Tel. 035/2 56 57, Fax 035/2 59 48  
Wir scannen, vektorisieren und archivieren Dokumente. Ausserdem konvertieren wir Daten in allen bekannten Grafikformaten.

## Schadstoffentfernung

Abbau von mit Giftstoffen belasteten Anlagen und Entseuchung von Gebäuden.

REICHENBERGER AG, 6038 Gisikon Reuss-Strasse 9, Tel. 041/91 02 22 Filiale Basel, Gartenstrasse 63 4052 Basel, Tel. 061/23 17 71

## Schalldämmung Schalldämmplatten HAWAPHON

Zur Anwendung im baulichen Bereich für Türen, Trennwände, Holzbalkendecken, Rolladenkästen, Dächer sowie Aussenwände bei Holzbauten.

HAWA AG Abteilung Schalldämmplatten HAWAPHON Untere Fischbachstrasse 4 CH-8932 Mettmenstetten, Tel. 01/767 14 71

## Schallschutz- und Schwingungstechnik

AIR-LOC Schrepfer AG, Eigenheimstr. 22 8700 Küsnacht ZH, Tel. 01/929 22 66  
ANGST + PFISTER, 8052 Zürich Thurgauerstr. 66, Tel. 01/306 61 11

PRONOVO AG körperschall- und schwingungsdämmende Materialien, Hochbaulager 8050 Zürich, Tel. 01/311 55 62

## Schaumstoffstreifen zur Fugen-Hinterfüllung

SCHAUMSTOFF AG 8303 Bassersdorf, Geerenweg 4, Tel. 01/836 61 14

## Sportanlagenbau

POLYmatch SA Rue de l'Arc-en-Ciel 5, 1023 Crissier Tel. 021/635 62 53, Fax 021/635 87 40  
Bächelmatt 4, 3127 Mühlethurnen Tel. 031/809 08 00, Fax 031/809 11 58

## Sprengtechnik

EXPLOSIV CONSULT AG 8492 Wila, Tel. 052/45 17 78

## Spritzbeton

LAICH SA, 6670 Avegno Spritzbeton, Gunit, Sandstrahlen Tel. 093/81 17 22, Fax 093/81 25 54

RENESCO AG, Wiesackerstrasse 89 8105 Regensdorf, Tel. 01/842 33 55 Fax 01/840 36 08

SPALTENSTEIN HOCH + TIEFBAU AG Schaffhauserstrasse 372, 8050 Zürich Tel. 01/316 11 11

## Stahlbau-Projektierung/Beratung

ELEKTROWATT INGENIEURUNTERNEHMUNG AG 8034 Zürich, Bellerivest. 36 Tel. 01/385 22 11, Fax 01/385 24 25 Herr E. Frei, Direktwahl: 01/385 24 20

## Strassenbaulabor

IMP Bautest AG, Inst. für Mat.-Prüfung Mittelgüstr. 205, 4617 Gunzgen SO Tel. 062/46 20 46, Fax 062/46 19 31

## Strassenprojektierung

NOORIA AG, Gesch.-Zentrum Wipkingen Hönnggerstrasse 40, 8037 Zürich Tel. 01/272 27 01, Fax 01/272 26 06

## Theater- und Bühnentechnik

H.-J. HUBER, Planungsbüro für Theater- und Lichttechnik, Gumelenstrasse 14 8810 Horgen, Tel. 01/725 25 52 Fax 01/725 78 22  
Neutr. Beratung, Planung u. Fachbauleitung für Gemeinde-, Mehrzwecksäle usw.

## Tonmineralogisches Labor

Dr. U.P. Büchi und E.R. Müller AG Beratende Geologen SIA/ASIC 8105 Regensdorf, Tel. 01/870 01 50

## Tore

J. STAMPFLI AG, 4553 Subingen Tel. 065/44 11 22, Fax 065/44 31 79  
Alu-Faltore, -Sektionaltore, -Schiebetore, -Fenster, -Türen, -Fassaden

## Trennwände • Werkkabinen

Verstellbare Blätter-Wände schallisoliert, feuerbeständig  
BLÄTLER AG, Holz- und Metallbau Industriest. 1, 8117 Fällanden Tel. 01/825 43 85

## Trennwände + Kabinenanlagen

CHRISTEN + PARTNER AG 4616 Kappel b. Olten Trennwand- und Kabinenfabrikation Tel. 062/46 36 46, Fax 062/46 40 90 4127 Birsfelden Tel. 061/313 08 04, Fax 313 08 58

## Treppen

COLUMBUS-TREPPEN AG 9245 Oberbüren, Tel. 073/51 37 55 Spindeltreppen aus Holz und Alu, Scheren- und Holzschiebetreppen

## Umweltschutzberatung/Emissionsmessungen

DR. GRAF AG, Umweltschutz 4563 Gerlafingen, Tel. 065/35 42 62

## Umweltverträglichkeitsprüfung

CSD AG (s. Baugrunduntersuchungen)

GEOTEST AG (s. Geologie – Geotechnik – Geophysik)

DR. GRAF AG, Umweltschutz 4563 Gerlafingen, Tel. 065/35 42 62 3012 Bern, Tel. 031/24 00 93

GROBAU MANAGEMENT (Projektleitungen) 9500 Wil, Tel. 073/22 18 22

ROOS + PARTNER für Umwelt und Technik, 6208 Oberkirch, Tel. 045/21 93 93, Fax 045/21 74 91

SC + P SIEBER CASSINA + PARTNER AG Beratende Geologen und Ingenieure 8004 Zürich, Tel. 01/291 07 00 4600 Olten, Tel. 062/32 15 85 3007 Bern, Tel. 031/26 35 35 5000 Aarau, Tel. 064/22 82 01

SC + H SIEBER CASSINA + HANDKE AG 7000 Chur, Tel. 081/23 36 30

WANNER AG, Geologie und Umweltfragen (s. Baugrunduntersuchungen)

## Unterquerungsarbeiten Micro Tunneling

für Werkleitungen aller Art TRENCHAG AG, 8305 Dietlikon Tel. 01/833 22 05, Fax 01/833 22 45

## UVP und Lärmschutz

GEILINGER AG, Energie- und Umwelttechnik Museumstrasse 3, Postfach 988 8401 Winterthur, Tel. 052/88 17 01

## Verkehrswesen und UVP

NOORIA AG Dr. R. Bahman, dipl. Ing. ETH/SIA Geschäftszentrum Wipkingen Hönnggerstrasse 40, 8037 Zürich Tel. 01/272 27 01, Fax 01/272 26 06  
Verkehrsplanung, Verkehrserhebungen, Planung+Projektierung v. Verkehrsanlagen, Öffentl. Verkehr, Verkehrsberuhigungen, Lärm- und Umweltverträglichkeitsgutachten

## Vermessungen

AMBERG MESSTECHNIK AG Ingenieur- und Bauvermessungen, Reflektlose Profilmessungen, Bauwerksüberwachungen mit automatischem Datentransfer bis ins Büro, Software im Bauwesen 8105 Regensdorf, Tel. 01/870 92 22

## Vorfabrizierte Armierungen

Mit FRISTA-Elementen armerieren Sie wirtschaftlicher. FIRIPA-Anschlusskörbe (Spezial-Prospekt verlangen)  
FISCHER REINACH AG, 5734 Reinach Tel. 064/71 15 55, Telex 981 532 Fax 064/71 60 12

## Waagen

METTLER-TOLEDO (Schweiz) AG Waagen und analytische Instrumente Grabenstr. 8, 8606 Nänikon-Uster Tel. 01/944 45 45, Fax 01/944 45 10

## Wärmenutzung Boden/Wasser

WERNER & PARTNER AG (s. Grundwasser)

## Wasser/Abwasser-Leitungen

SIKA Robotics AG, Rohr-Sanierungs-Service, 8627 Grüningen Tel. 01/935 27 82, Fax 01/935 30 23  
Effiziente Kanalisations-Rohrnetzsanierung mit dem «SikaRobot»®-System; ohne Aufgrabungen; in Rohren von 150–800 mm Durchmesser. Hausanschlüsse und Hausinnenleitungen abdichten und sanieren mit dem «SikaRoboliner®10»-Verfahren

## Wasserentkeimung

KATADYN PRODUKTE AG, Birkenweg 4 8304 Wallisellen, Tel. 01/ 830 36 77

## Zustandserfassung von Bauwerken

BETONEXPERT (s. Bauwerkserhaltung)  
CONCRETAG (s. Bauwerkserhaltung)

ELEKTROWATT INGENIEURUNTERNEHMUNG AG 8034 Zürich, Bellerivestrasse 36 Tel. 01/ 385 28 66, Herr Sauber (s. Bauwerkserhaltung)

# STRATIS®

## STRASSEN- UND TIEFBAUSYSTEM

Geodätische Berechnungen,  
Digitales Geländemodell,  
Strassenentwurf, Profilbearbeitung,  
CAD, Massenberechnung.

# wieser

BAU INFORMATIK

CH-9000 St. Gallen,  
Rorschacherstrasse 21,  
Tel. 071 25 84 54, Fax 071 25 11 95

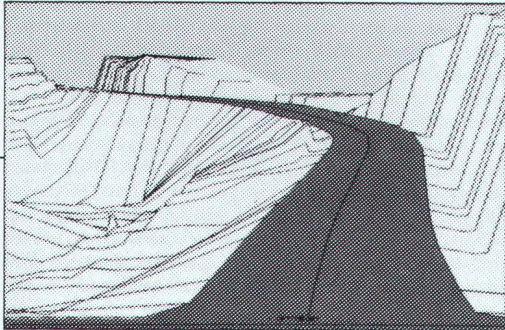



# SELKIRK

Systemgerechte Kamin-Technik.

## Kaminsanierung durch schnelle Steckmontage mit dem SW-System.

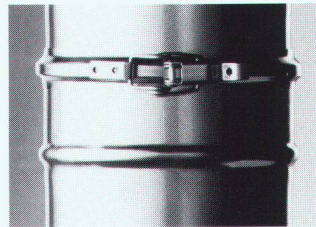
Kein Schneiden, Anpassen, Schweißen.



Sicherheit und schnelle Montage mit dem SW-System von SELKIRK. Die Auftulpungen erlauben das schnelle, präzise Ineinanderstecken der Elemente. Dann wird das Sicherheitsklemmband über Sicke und Auftulpung gelegt. Einmal schnapp – und fertig!

SELKIRK SCHORNSTEINTECHNIK GMBH  
Niederlassung Schweiz  
Limmatwiesenstrasse 2, 8955 Oetwil a.d.L.  
Telefon 01 / 748 17 17, Natel. 0 77 / 62 62 17  
Telefax 01 / 748 37 82

Systemgerechte Kamin-Technik vom Kessel bis zur Kaminmündung.

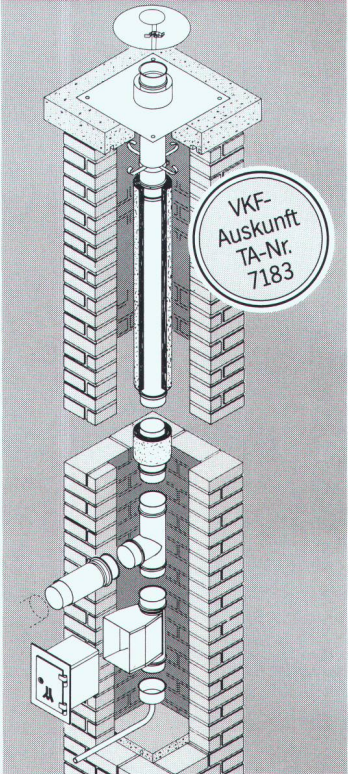

## Das -Wintergartensystem



### Konstruktionsmerkmale:

- Hochwärmegeämmte Alu-Konstruktion
- Glasfalz belüftet nach aussen, dampfdicht nach innen, deshalb auch für teure Funktionsgläser geeignet
- Separate Schwitzwasserkanäle im Dachbereich
- Zusätzliche Wärmedämmung durch geschlossenzelligen PU-Schaum
- Aufsteckbare Glasleiste
- Durchlaufend eingehängtes Dachdruckprofil (keine punktuelle Verschraubung)

Besuchen Sie uns an der Swissbau in Basel  
Halle 221, Stand 231 (vom 2.2.-7.2.93)

## STUDER+THOMANN AG

Webereistr. 56, 8134 Adliswil, Tel. 01 710 88 15, Fax 01 710 88 20

## BodenTor System Stierli

Faxen Sie uns dieses Inserat.  
Wir beraten Sie gerne.

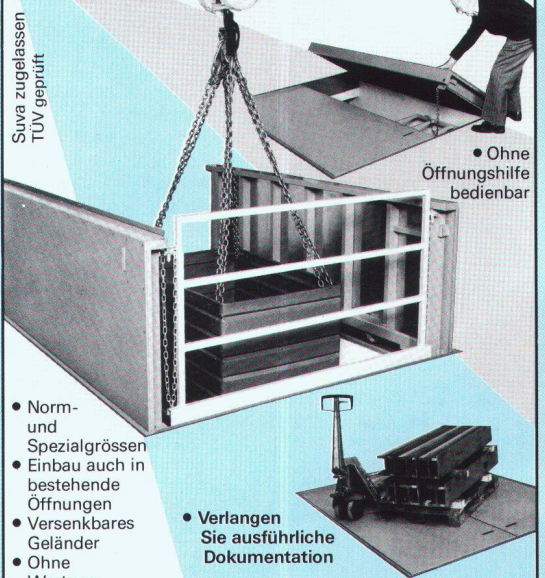

## Stierli - Sursee

Schellenrain 1, CH-6210 Sursee  
Tel. 045 / 23 23 55  
Fax 045 / 21 79 66

Stempel



Tel.

zHv

**MOBATEC + HALFEN:**

***Die neue Verbindung!***



**HALFEN**

Ankerschiene

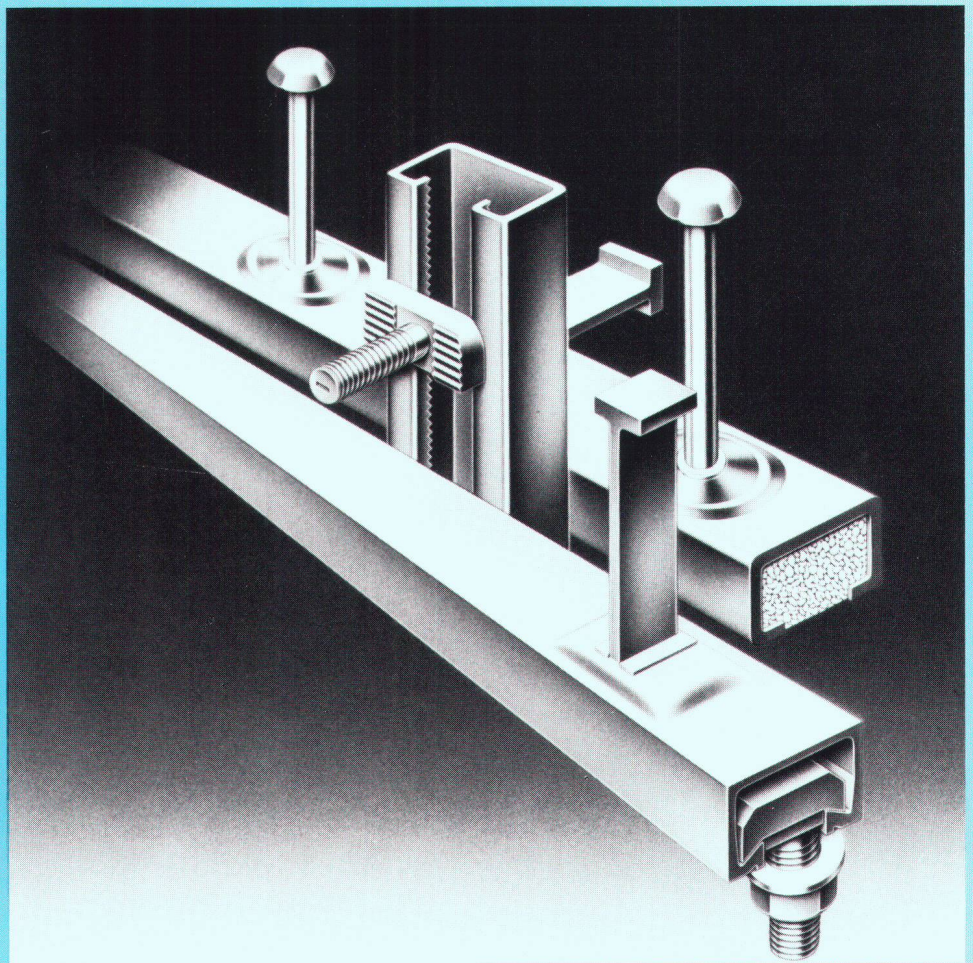

**Neu an der SWISSBAU 93 in Basel:  
Mobatec AG präsentiert Ihnen das gesamte Sortiment  
von Halfen unter einem Dach!**

Wir freuen uns auf Ihren Besuch! Für eine optimale Beratung reservieren wir gerne einen Termin für Sie an der Messe. Bitte rufen Sie uns an!

**MOBATEC**

**Verankerungstechnik**

Landstrasse 20  
En Budron E9

CH-5430 Wettingen  
CH-1052 Le Mont s/L.

Tel: 056-26'04'53    Fax: 056-26'04'12  
021/652'78'61    Fax: 021/652'78'78

Gutschein für eine GRATIS-Eintrittskarte an die SWISSBAU'93

Name: \_\_\_\_\_

Firmenadresse: \_\_\_\_\_

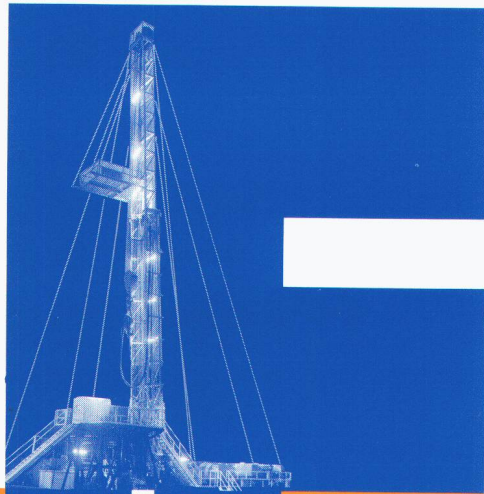

1000 m

Ein Schweizer  
Bohrunternehmen, das  
wirklich in die Tiefe geht,  
bis 4000 Meter.

2000 m

Bohrungen für Erforschung und Erkundung von Lagerstätten, Geothermie, Tiefengrundwasser; Produktionsbohrungen.

- Tiefbohrungen mit Seilkern- und Rotary-Verfahren.
- Zielgenaue Bohrungen in sämtliche Richtungen.
- Schachtbau im Gefrier- und Raisebohr-Verfahren.
- Dükerbohrungen für Werksleitungen aller Art zur Unterquerung von Hindernissen.
- Beratung
- Planung
- Ausführung

3000 m

4000 m

# sagenhaft

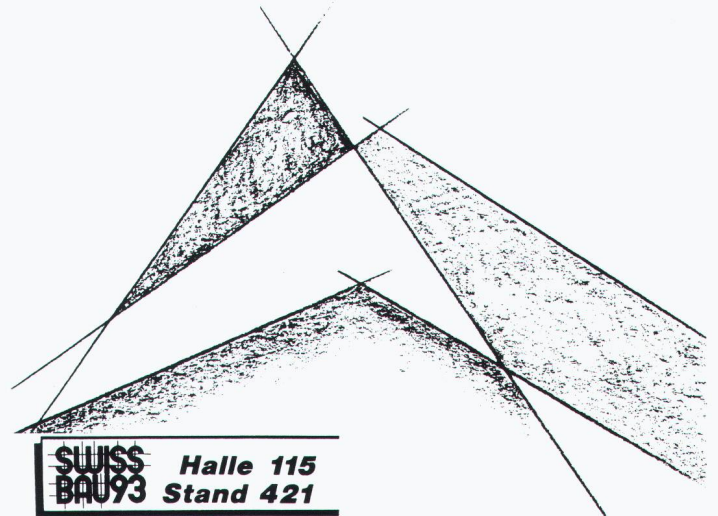

Was sich ausserhalb der Dachwelt abspielt, soll darunter nicht spürbar sein. Kälte, Hitze, Lärm und der so wichtige Grundluftaustausch stellen deshalb an das Isoliersystem hohe Anforderungen. Gantner Isoliersysteme sorgen dank natürlichen Werkstoffen für dieses ausgewogene, gesunde Wohnklima. Die Wirtschaftlichkeit von Isolation und Unterdach in einem Element dient dem Planer, Nutzer und vorallem dem Handwerker. Er kann trotz kurzer Verlegezeit sorgfältiger arbeiten und läuft keine Gefahr, die Isolationsschicht zu beschädigen. Denn die Elemente sind verlegt sofort begehbar. Die kraftschlüssige Montage übertrifft die SIA-Norm. So bringen Sie komfortables Wohnen unter Dach. Und das über Generationen!

Egal, wo und unter welchem Steildach oder Estrichboden Sie wohnen wollen: Gantner hat immer das Richtige. Und das seit Jahrzehnten. Nutzen Sie dieses Erfahrungspotential ganz einfach aus:

081 / 723 24 41

**Coupon** für unverbindliche Information

Unterdach Isoliersysteme

Estrichboden Isoliersystem

Name: \_\_\_\_\_

Strasse: \_\_\_\_\_

PLZ/Ort: \_\_\_\_\_

Senden an: \_\_\_\_\_

SIA-d

GANTNER AG, Isoliersysteme  
8888 Heiligkreuz-Mels

GANTNER AG  
Isoliersysteme

8888 Heiligkreuz-Mels

TEL. 081 / 723 24 41 FAX 723 82 59

«Natürlich» **E GANTNER**  
Wir treiben Dächer auf die Spitze!

**Geruchsneutralisation  
und Luftentkeimung  
von Raum- und Abluft ohne  
chemische Zusätze und ohne UV.**

**Fordern Sie  
Ihr BENTAX  
News an!**

Beratung, Verkauf und Service:  
BENTAX AG  
Industrie Brüel, CH-8157 Dielsdorf-Zürich  
Tel: 01-853 08 08 Fax 01-853 08 58

**BENTAX - seit über 30 Jahren bewährt!**

**ATELIER FÜR PERSPEKTIVEN**

GENAU KONSTRUIERTE PERSPEKTIVEN

SCHWARZWEISS / FARBIG  
FÜR HELLRAUMPROJEKTION  
FÜR BAUTAFELN / PLAKATE

ALS FOTOMONTAGEN  
INSERTATE / FACHBÜCHER  
FÜR PROSPEKTE

DAVID-HESS-WEG 14, 8038 ZÜRICH, TEL. 01/482 29 49

**Gautschi Bauleitungen**

**(Bauleitende Architekten und Ingenieure HTL)**

mit Flair für professionelles Baumanagement und besten  
Referenzen übernimmt zu günstigen Konditionen:

**Bauleitungsaufgaben im Hoch- und Tiefbau**

Hegnaustrasse 46b, 8602 Wangen b. Dübendorf, Tel. 077/71 60 04  
Affolterstrasse 3, 8552 Felben-Wellhausen, Tel. 054/65 12 29

**SOLARLUX SCHWEIZ AG**

Faltsysteme aus Aluminium und Holz

Grammetstrasse 14, 4410 Liestal  
Telefon 061/9 31 32 00; Fax 061/9 31 31 03

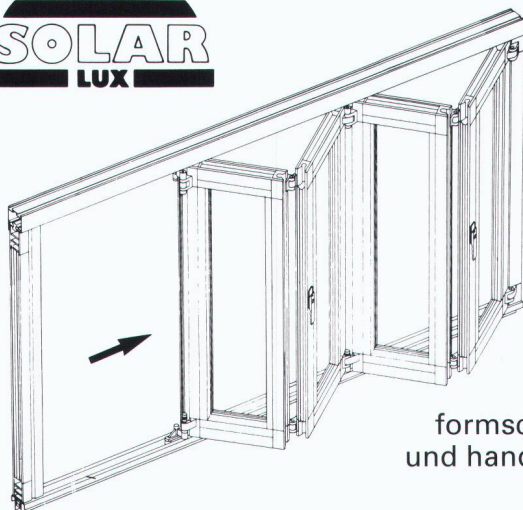

formschön  
und handlich

Sie finden uns an der **SWISSBAU**  
vom 2.-7. Februar 1993  
**Halle 211, Sonderschau «Visionen»**

**LICHTBLICKE FÜR  
KOSTENBEWUSSTE**

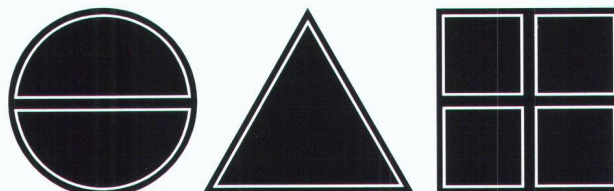

Gerne zeigen wir Ihnen, wie Sie Baukosten  
senken können, ohne Einschränkungen in  
Qualität und Ästhetik in Kauf nehmen zu  
müssen. Besuchen Sie uns an unserem Stand.

**S W I S S B A U 93**  
**HALLE 214 STAND 273**

 **TRYBA**  
FENSTER MIT PROFIL

TRYBA SCHWEIZ BAHNHOFSTRASSE 2A  
4900 LANGENTHAL TEL. 063 22 99 77

STILIGER & PARTNER AG LUZERN

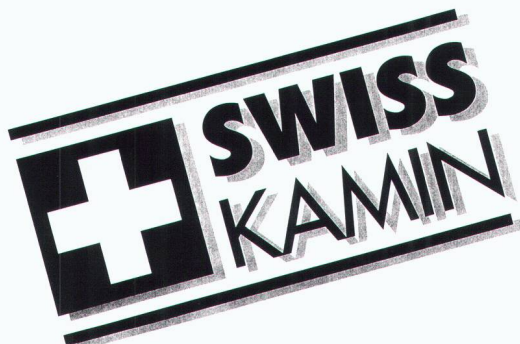

...mehr darüber an der  
Swissbau, Halle 321, Stand 615!



# SECURRO

## die richtige Entwässerungsrinne für jeden Zweck

SECURRO-Entwässerungsrinnen sind aus Beton – und deshalb der richtige Baustoff für jede Belastungsklasse.

- **SECURRO-Standard** – die Entwässerungsrinne mit dem grossen Anwendungsbereich
- **SECURRO-Patent** – die Rinne mit der schraubenlosen Rostsicherung
- **SECURRO-Schwerlast** – die Entwässerungsrinne für Fahrbahnen mit dynamischem Verkehr

Wir erwarten Sie an  
der Swissbau 93  
Halle 301, Stand 421

# HUNZIKER

Baustoffe

3000 Bern, Tel. 031/459 666  
4601 Olten, Tel. 062/349 111  
5200 Brugg, Tel. 056/485 111  
8808 Pfäffikon SZ, Tel. 055/475 700

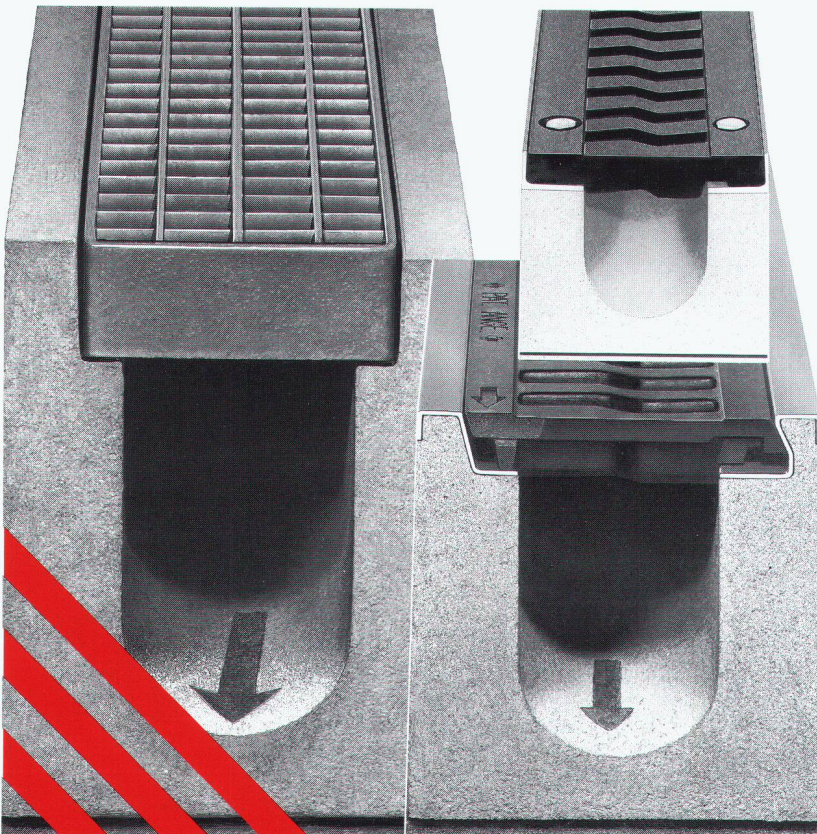

# cubus

Software

Eggbühlstrasse 20  
8052 Zürich  
Telefon 01 302 13 00  
Telefax 01 302 19 11

SWISS  
BAU 93

Erfolgreiche Computerstatik dank leistungsfähiger, bedienungsfreundlicher Programme und kompetenter, langfristig gesicherter Unterstützung

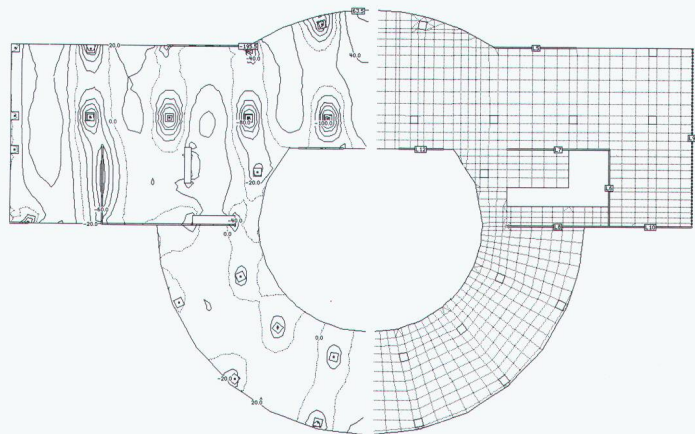
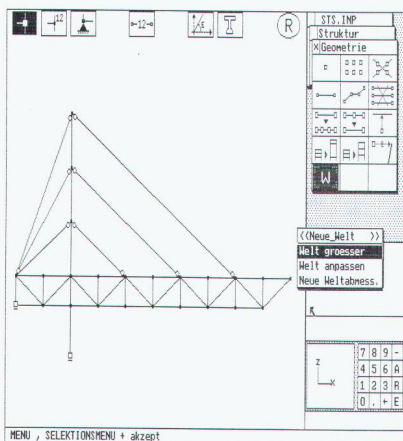

**STATIK-2** : 2D/3D Stabstatik, Vorspannung, Dynamik Stabilität  
Querschnittsprogramme  
FAGUS-2, BESTA

**STATIK-2N**: Nichtlineare Stabtragwerke

**CEDRUS-3**: Platten u. Scheiben mit  
Finiten Elementen, Vorspannung (in Vorbereitung)

**PYRUS** : Stahlbetonstützen, Bemessung und Nachweis

**LARIX** : Baugruben, Stützmauern, Standsicherheit

**AVENA** : Nachweis und Bemessung von Stahlstäben

**FERRO-2**: Eisen- und Netzlisten

# It's time for

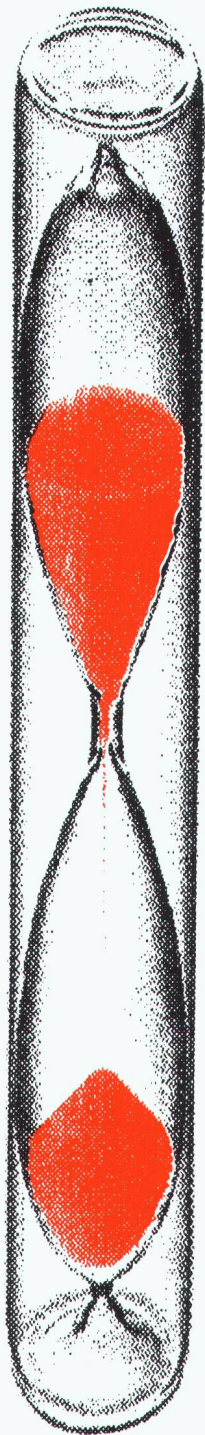

Es ist Zeit für eine  
ganzheitliche Sicht  
bei der Wahl des ge-  
eigneten Dämmstoffs.  
Zeit für FOAMGLAS®.

**Alles weitere an  
der Swissbau '93**

Mustermesse Basel

**Halle 101,**

**Stand 591**

Wir freuen uns auf

Ihr Kommen.

PITTSBURGH CORNING  
(SCHWEIZ) AG

Unterer Quai 92  
CH-2500 Biel  
Tel. 032 23 55 55  
Fax 032 23 10 81

# FOAMGLAS®

**Der Dämmstoff der Zukunft.**



## Wandert alles frischfröhlich in den Papierkorb?

Eigentlich weiss es heute jeder: Alu gehört zum Alu, Glas zum Glas, Blech zum Blech... Wenn es trotzdem nicht klappt, fehlt es oft an der richtigen Einrichtung. Fortschrittliche Firmen, Organisationen und Behörden haben sich deshalb für unsere praktischen MULTI MÜLLEX Trennsysteme entschieden. Es gibt sie wahlweise für 2-5 Elemente sowie für Stand- oder Wandmontage. Die Lösung für Ihre Abfalltrennung ist ganz nah. Senden Sie uns einfach den Coupon.

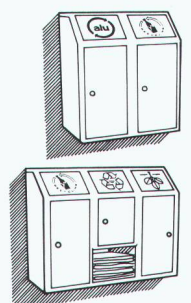

# MULTI MÜLLEX®

**Jetzt wird konsequent getrennt!**

- Senden Sie uns Unterlagen über das MULTI MÜLLEX Abfalltrennsystem für
- Schulen, Sportanlagen und Mehrzweckgebäude
- Parks, Bade- und Freizeitanlagen  Bahnhöfe, Tram- und Bushaltestellen  Autobahnraststätten und Picknickplätze  Einkaufszentren und P+R-Anlagen
- \_\_\_\_\_  Rufen Sie uns an.

Firma: \_\_\_\_\_

SachbearbeiterIn: \_\_\_\_\_

Adresse: \_\_\_\_\_

PLZ/Ort: \_\_\_\_\_ Tel.: \_\_\_\_\_

A. & J. Stöckli AG, Recycling, 8754 Netstal  
Tel. 058 61 25 25



# kleine PFÄHLE... ...nach Mass

DIMENSIONIERUNG UND AUSFUEHRUNG

- MIKROPFAEHLE  
..präzise gebohrt
- PRESSPFAEHLE  
..unter dem Gebäude
- INJEKTIONS-STAHLPFAHL  
..günstig + schnell

auch bei beschränktem  
Lichtraum und in an-  
spruchsvollem Gelände

**TERRATECH**

**TERRATECH AG**      **TEL 01/3122044**  
Gubelstrasse 28      8050 Zürich

FÜHREND IN ZEICHENTECHNIK.

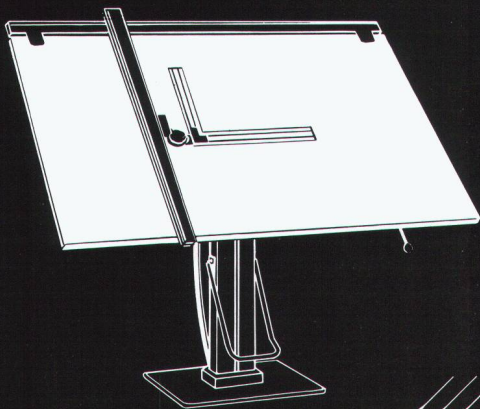

**RWD**   
ZEICHENTECHNIK

Dietikon 01 740 68 22  
Zollikon 01 391 95 63  
Henau 073 51 95 23  
Rotkreuz 042 64 34 44  
Epalinges 021 652 55 47

# ANKABA

## Thermo-Element®

Kragplattenanschluss  
für stückweisen  
Einbau  
Material: RIPINOX —  
A4 mit Polyurethan-  
platte

Neu Typ 5 für höhere Laststufen  
M<sub>zul.</sub> 10.74 kNm bis 17.27 kNm  
Q<sub>zul.</sub> 17.60 kN.

Statik geprüft: EMPA-Nr. 50171  
vom 10. Juli 1984  
Typenprüfung BRD  
Prüfverz. Nr. 107/87

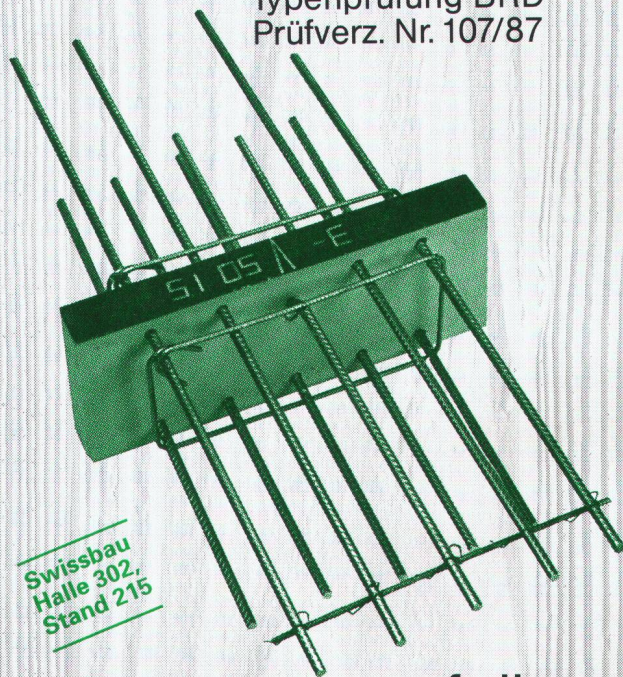

Swissbau  
Halle 302,  
Stand 215

Dort, wo es auf die  
Sicherheit ankommt.

# ANKABA

ANKABA  
Ankertechnik + Bauhandel AG  
Brandbachstrasse 6  
CH-8305 Dietlikon  
Telefon 01/833 32 33  
+ 833 29 33  
Telefax 01/833 34 75

JORDAHL®  
RAPIDOBAT-SCHALUNG  
THERMOELEMENTE  
SCHALUNGSZUBEHÖR  
PRO BETON

**+Z**  
**V**

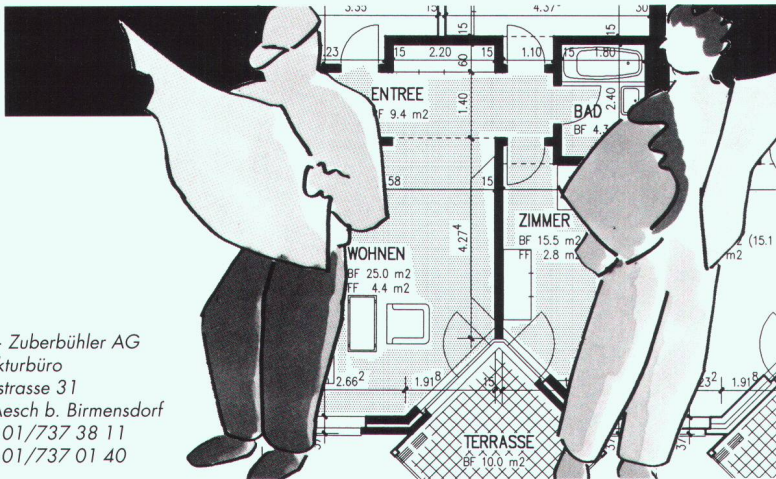

Vifian + Zuberbühler AG  
Architekturbüro  
Haldenstrasse 31  
8904 Aesch b. Birmensdorf  
Telefon 01/737 38 11  
Telefax 01/737 01 40

## CAD und der Vorteil der Praxis.

Dank langjähriger architektonischer Praxis, fundiertem CAD-Know-how, kompetenter Hardware Kenntnisse und zuverlässiger Unterstützung der Anwender, ist die CAD-Lösung von V+Z eines der meistverwendeten CAD-Systeme in den schweizerischen Architekturbüros und Generalunternehmen.

Sichern Sie sich Ihren Termin für die individuelle CAD-Demo bei V+Z.  
Telefon 01/737 38 11. Herrn Zuberbühler.

**Swissbau**  
**Halle 311, Stand 681**

**CAD VOM +Z ARCHITEKTEN**

*Neue WILD Distanzmesser*

## Pfahlfundationen

- Bohrpfähle
- Ortsbetonpfähle «DELTA»
- Vibro - Ortsbetonpfähle
- Vorfabrizierte Betonpfähle
- Holzpfähle
- Presspfähle für Unterfangungen
- Mikropfähle
- Wasserbauarbeiten
- Spundwände

# EGGSTEIN AG

Spezialgrundbau  
Industriestrasse 16  
6005 Luzern  
Telefon 041 / 44 66 04/05



*WILD DI1001, 5 mm + 5 ppm  
Für den Nahbereich bis 1,3 km*



*WILD DI1600, 3 mm + 2 ppm  
Für mittlere Strecken bis 7 km*



*WILD DI2002, 1 mm + 1 ppm  
Präzision für nahe und mittlere Bereiche.*

## MASSARBEIT

**Flexibel, präzis, schnell:**  
**WILD DI1001, WILD DI1600, WILD DI2002**

Die massgeschneiderte Lösung für Ihre Messaufgabe finden Sie unter den drei neuen elektronischen WILD Distanzmessern.

- **WILD DI1001: der Zuverlässige**  
Einfache Bedienung über drei Tasten, robust und preisgünstig.
- **WILD DI1600: der Allrounder**  
Sehr kurze Messzeit (2 s), grosse Reichweite (7 km).
- **WILD DI2002: der Präzise**  
Klein, leicht, genau (Abweichung 1 mm + 1 ppm).

**Leica AG** 8152 Glattbrugg · Telefon 01/809 33 11  
Fax 01/810 79 37  
1020 Renens · Telefon 021/635 35 53  
Fax 021/634 91 55

**Leica**

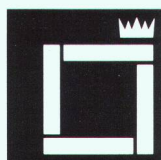

# Aquarex

Ihr Partner für:

**Beton- und Mörtelzusatzmittel**  
**Fugenbänder**  
**Bautenschutzprodukte**  
**Spezialtrockenmörtel**

SWISS  
BAU 93  
Halle 111  
Stand 449

Generalvertretung:

**ADDIMENT**® -PRODUKTE

**Aquarex Bauchemie AG**  
**8620 Wetzikon**

Telefon 01 932 18 44  
Telefax 01 932 18 31

Rufen Sie an. Sie erhalten weitere Informationen.

# Darum finden Sie CIPAG nicht an der SWISSBAU'93

Weil es die von der SWISSBAU'93 angebotene Standlage leider nicht erlaubt hätte, auch nur einen Teil unseres Programms und vor allem unsere letzten Neuheiten zu präsentieren. Deshalb werden wir unseren Partnern (Installateure, Ingenieure und Architekten) nächstens ein Mailing zustellen, um ihnen unser neues katalytisches Heizsystem CIPAG-**Radiamon**, den neuen Kompaktheizkessel CIPAG-**Stratos PU** für Öl/Gas, den neuen Gaskondensations-Hochleistungswassererwärmer **CIPAG-GV** sowie den Schrankwassererwärmer CIPAG-**Norm E 2000**, der den Anforderungen von Energie 2000 entspricht, vorzustellen. Andererseits werden Apparate aus unserer Eigenproduktion an unserem Stand der nächsten ISH in Frankfurt ausgestellt.



**Energietechnik und Apparatebau**

1604 Puidoux-Gare, Tel. 021/946 27 11  
Filiale Pfäffikon/ZH, Tel. 01/950 00 95 – Filiale Oensingen, Tel. 062/76 26 94

# PERSONAL SIGMA

PERSONALBERATUNG  
PERSONALFÖRDERUNG

### Aktiver Umweltschutz...

Unser Kunde, ein qualifiziertes Team von Fachspezialisten, unterstützt die Wirtschaft und die öffentliche Hand bei der Lösung anstehender Ökologieprobleme. Dieses multidisziplinäre Team leistet einen Beitrag zur Wiederherstellung und Erhaltung einer intakten Umwelt. Zur Verstärkung dieser Equipe suchen wir einen jüngeren

## BAUINGENIEUR oder KULTURINGENIEUR

welcher seine Kenntnisse im Tiefbau, Wasserbau, Strassenbau/Verkehr, Raumplanung sowie in der Abfallbewirtschaftung an interessanten Projekten mit modernsten EDV-Anlagen anwenden will. Grafisches Flair beim Erstellen von Zeichnungen und Plänen sowie professioneller Ausdruck in Wort und Schrift werden vorausgesetzt.

Rufen Sie uns an! Unser **Herr A. Baltermia** gibt Ihnen gerne weitere wissenswerte Informationen über diese Herausforderung.

**Personal Sigma Sursee**, Kyburgerhof, 6210 Sursee, Tel. 045/21 66 77

Ref.: 93 398

P.S.

MEHR ALS EINE STELLE

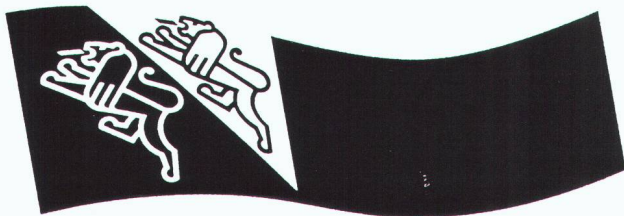

### Amt für Raumplanung

Wir suchen zur Bewältigung unserer vielseitigen Vollzugsaufgaben eine gewandte und initiative Persönlichkeit als

## Raumplanerin/Raumplaner

Sie beraten und unterstützen Gemeindebehörden, Planungsbüros und kantonale Ämter in allen Belangen der raumwirksamen Planung. Sie koordinieren die Kontakte zwischen allen Beteiligten, prüfen Pläne und Gesuche und bereiten Entscheide vor.

Wir stellen uns vor, dass Sie eine entsprechende Ausbildung, vorzugsweise aus der Baubranche vorweisen können, denn zu den Hauptaufgaben gehört die Prüfung von Baugesuchen ausserhalb der Bauzonen.

Wir bieten Ihnen die Gelegenheit, Ihre Erfahrung auf breiter Basis einzusetzen und auszubauen, gezielte Einarbeitung und Weiterbildungsmöglichkeiten sowie eine persönliche Arbeitsatmosphäre in einer kleinen Gruppe.

Beat Haag, Chef des Amtes für Raumplanung, Telefon 054 /24 25 26, erteilt Ihnen gerne weitere Auskünfte.

Ihre handschriftliche Bewerbung mit Lebenslauf, Zeugniskopien und Foto richten Sie bitte an das Personalamt des Kantons Thurgau, Oberstadtstrasse 4, 8500 Frauenfeld.

WEITERE STELLENANGEBOTE  
Tel. (054) 21 14 14 (ab Tonband)

### Mit Tunnelbau können Sie Ihre Laufbahn zukunftssträftig entfalten

Unsere Mandantin ist eine renommierte, finanzkräftige, überregional tätige

## Bauunternehmung

mit Hauptsitz im Welschland.

Diese Firma ist erfolgreich im

## Untertagebau

eingeführt. Die Ausführungsmethoden beinhalten maschinellen, aber auch konventionellen Vortrieb. Dank weiterer solider Expansion und idealen Zukunftsperspektiven suchen wir einen

## Tunnelbau-Fachmann

Ing. HTL/ETH, dipl. Baumeister oder evtl. dipl. Bauführer

Zu Ihrem vielseitigen Aufgabenspektrum gehören die Mitwirkung beim Submissionswesen, Arbeitsvorbereitung, die Führung von Tunnelbauprojekten, entweder als Baustellenchef oder als Bauführer (je nach bisheriger Erfahrung), konsortiale Angelegenheiten und Verhandlungen mit der Bauleitung.

Falls Sie im Tunnelbau schon mindestens einige Jahre bauunternehmerische Erfahrung mitbringen, über Führungs- und Organisations-talent verfügen und entweder deutscher oder französischer Muttersprache sind und Kenntnisse in anderen Sprache haben, dann bietet Ihnen unsere Auftraggeberin eine optimal dotierte, vielseitige Kaderposition. Sie können später – bei Eignung – mit Aufstiegschancen rechnen, und ihre Weiterbildungspläne werden unterstützt.

Gerne erwarten wir Ihre Kontaktnahme und sichern Ihnen volle Diskretion zu.

IBGM Consultants  
Postfach 460, 8034 Zürich, Telefon 01/383 33 96, Fax 01/383 35 41

Ihr Spezialist für die Baubranche



Unsere Auftraggeberin gehört zu einer bedeutenden Dienstleistungs- und Generalplanungsgruppe. Sie beabsichtigt, die Aktivitäten in der Ostschweiz im Bereich Gesamtplanung zu verstärken und sucht über uns Kontakt zu einem qualifizierten

## Projektmanager

für die Abwicklung anspruchsvoller Projekte im Industrie-, Verwaltungs- und Anlagenbau. Das Aufgabenspektrum umfasst die Projektleitung, Nutzungsstudien, die Entwicklung von Projekten und akquisitorische Tätigkeiten. Bei Eignung besteht die Möglichkeit zur Übernahme der

## Leitung der Gesamtplanung

Diese entwicklungsfähige Position verlangt eine Ausbildung als Bau-/Maschineningenieur oder als Architekt ETH/HTL, idealerweise mit Zusatzkenntnissen in der Haustechnik. Ausserdem sind eine erfolgreiche Ausübung von Projektleitungs- und Führungsfunktionen sowie Verhandlungsgeschick und Organisationstalent vorausgesetzt.

Interessenten bitten wir, ihre Unterlagen Herrn H. Knellwolf zuzusenden oder telefonisch mit ihm Kontakt aufzunehmen. Wir sichern Ihnen absolute Diskretion zu.

Confida Consulting AG

CH-9400 Rorschach	Telefon 071 41 02 60
Signalstrasse 12	Telefax 071 41 04 14
CH-8024 Zürich, Postfach	Telefon 01 251 20 60
Rämistrasse 25	Telefax 01 251 12 16

Für die Planung und Ausführung anspruchsvoller und aussergewöhnlicher, internationaler Bauvorhaben suchen wir in unser Architektur- und Ingenieurbüro in Zürich einen qualifizierten, verantwortungsbewussten und selbständigen

## dipl. Bauingenieur(-in) ETH od. HTL

mit mindestens 3jähriger Berufserfahrung.

Des weiteren suchen wir für den Ausbau unserer CAD-Abteilung einen flexiblen, belastbaren und initiativen

## dipl. Architekten od. Hochbauzeichner

der eine mehrjährige Berufserfahrung mit AUTOCAD nachweisen kann.

Gerne erwarten wir Ihre telefonische oder schriftliche Kontaktaufnahme.

### Santiago Calatrava Valls SA

Dr. sc. techn. Dipl. Arch. &  
Dipl. Bauing. ETH SIA BSA  
Ob. Zäune 14, 8001 Zürich  
Tel. 252 88 77, Fax 252 68 72



Auf den **1. August 1993** ist an der Abteilung für Elektrotechnik die Stelle eines **nebenamtlichen**

## Dozenten für Mechanik und Festigkeitslehre

neu zu besetzen.

Das Unterrichtspensum umfasst den Theorieunterricht über drei Semester und kann nach Absprache mit dem Stelleninhaber festgelegt werden. Voraussetzung ist ein abgeschlossenes Ingenieurstudium und eine angemessene Berufspraxis auf den erwähnten Fachgebieten. Dem Stelleninhaber mit methodisch-didaktischem Geschick und Freude am Unterricht bieten wir eine interessante nebenamtliche Tätigkeit.

Für weitere Auskünfte steht Ihnen der Abteilungsvorsteher, Herr Prof. K. Seeholzer, gerne zur Verfügung. Ihre handschriftliche Bewerbung, zusammen mit einem Foto und den Unterlagen über Ihre Ausbildung und Ihre Berufspraxis, erbitten wir bis zum **5. März 1993**.

**Direktion des Zentralschweizerischen Technikums Luzern, Ingenieurschule HTL, 6048 Horw, Tel. 041/48 33 11**

Ingenieurbüro im Kanton Bern sucht

## PROJEKTLEITER

Zur Vorbereitung auf diese Aufgabe suchen wir einen

## Bauingenieur ETH/HTL

mit breit abgestützter Berufserfahrung.

Tätigkeitsgebiete: – Tiefbau  
– Brückenbau (Stahlbeton, Spannbeton)  
– Bauleitung

Interessenten werden um eine kurze Bewerbung mit Referenzangaben gebeten.

Chiffre SIA 1624 an IVA AG, Postfach, 8032 Zürich.

Bestimmen Sie Ihre Karriere gemeinsam mit uns!

**hu-eng**® huonder engineering ag

Für anspruchsvolle Hochbauten/Fundationen suchen wir einen gutqualifizierten

## dipl. Bauingenieur ETH/HTL

zur selbständigen Bearbeitung und Leitung von interessanten Projekten. Wir bieten einen attraktiven Arbeitsplatz mit modernen EDV-Hilfsmitteln und Aufstiegsmöglichkeiten.

Vollste Diskretion gewährleistet Ihnen der von uns beauftragte Personalberater Herr Markus Furrer, Zürichstrasse 34, 8134 Adliswil, Tel. 710 25 15, Fax 710 25 13.

Zur Erweiterung unseres Mitarbeiterstabes suchen wir

## Ingenieur oder Architekt ETH/HTL

mit Interesse an Managementaufgaben bei der Planung und Ausführung bedeutender Hoch- und Tiefbauten im In- und Ausland.

### Anforderungen:

• Generalist mit der Fähigkeit zu analytischem und konzeptionellem Denken • Führungs- und Koordinationsgeschick • Erfahrung in Projektierung und Bauleitung • sehr gute Deutsch- und Italienischkenntnisse.

### Wir bieten:

• Selbständige und sehr verantwortungsvolle Tätigkeit • fortschrittliche Anstellungsbedingungen • moderne Infrastruktur • angenehmes Arbeitsklima.

Senden Sie bitte Ihre Bewerbung an:

### PMC S.A. Projektmanagement

Via ai Saleggi 11 - 6600 Locarno  
Telefon 093/31 61 34

## Stellengesuche

Erfahrener, selbständiger

### Eisenbeton-Konstrukteur/Bauleiter

45jährig, sucht eine neue, anspruchsvolle Herausforderung. Hochbau, Industriebau, Betonsanierung mit Bauleitung, Lehrlingsausbildung, Devisierung, CAD (Allplot + Autocad) sind ein paar Schwerpunkte meiner bisherigen Tätigkeit. Örtlich unabhängig.

Zuschriften unter Chiffre SIA 1623 an IVA AG, Postfach, 8032 Zürich.

Erfahrener, junggebliebener, flexibler und kreativer

### Projektleiter Arch/HTL

sucht ab sofort

## Stelle für 8 Monate

im Raume Zürich/linkes Zürichseeufer. Angebote unter Chiffre SIA 1627 an IVA AG, Postfach, 8032 Zürich, oder Tel. 01/724 13 40 (18.00–19.00 h)

### Bauing. HTL

34, d, f, e, mit langjähriger Erfahrung im Holzbau (Planung, Ausführung, Marketing), möchte sich vermehrt mit Stahl- und/oder Massivbau beschäftigen und sucht Stelle in CH oder Ausland. Kann bei Bedarf bedeutenden Holzbaukunden mitbringen.

Angebote unter Chiffre SIA 1626 an IVA AG, Postfach, 8032 Zürich.

### Dipl. Bauingenieur ETH

empfehlenswert für die Übernahme von Projektierungs- und Bauleitungsaufgaben als freier Mitarbeiter.

Ich habe eine langjährige Praxis im konstruktiven Ingenieurbau und im Grundbau/Spezialtiefbau und entsprechende Referenzen.

Anfragen unter Chiffre SIA 1621 an IVA AG, Postfach, 8032 Zürich.

### Dipl. Bauingenieur ETH/SIA

29, mit 3jähriger Erfahrung im Hoch- und Umbau sucht neue Herausforderung in den gleichen Sparten mit Möglichkeiten zum Einarbeiten in die Vorspann- und Grundbautechnik.

Als Generalist auch interessiert an Bau- und Investitionsplanung sowie Projektmanagement. Stellenantritt per 1. Mai 1993 im Raum Zürich (auch Auslandsaufenthalt möglich D, E, F).

Offerten bitte unter Chiffre 1608 an IVA AG, Postfach, 8032 Zürich.

### Dipl. Architekt ETH

sehr guter Darsteller mit Projektierungs- (Vorprojekte und Baueingabe) und Wettbewerbserfahrung (Wohn- und Alterssiedlungen, Dorf-, Kultur- und Gemeindezentren, Schulen, Kranken-, Werk- und Altersheime, Behindertenzentren mit Werkstätten, Banken, Geschäftshäuser, Waffenplätze, Industriebauten) – über 30 Preise (Weiterbearbeitungen) – übernimmt freie Mitarbeit.

Kontaktnahme unter Chiffre SIA 1605 an IVA AG, Postfach, 8032 Zürich.

### Dipl. Bauingenieur ETH,

Dr. sc. tech. 34, D/E/Sp/F, mit mehrjähriger Erfahrung im Bereich des Siedlungswasserbaus und Gewässerschutzes und nationaler/internationaler Reputation, sucht leitende Stelle auf dem Gebiet des Umweltschutzes.

Zuschriften unter Chiffre 1607 SIA an IVA AG, Postfach, 8032 Zürich

Junger, flexibler

### Eisenbetonzeichner/Tiefbauzeichner

sucht ab sofort oder nach Übereinkunft neue Berufschance im Raume Frauenfeld oder weiterer Umgebung.

Angebote unter Chiffre SIA 1622 an IVA AG, Postfach, 8032 Zürich

### Bauingenieur HTL (26)

sucht eine Stelle im Bereich Abwassertechnik in der Region Luzern oder Zürich. Ich möchte Berufserfahrung und Sprachkenntnisse erwerben. Sprachen I+F.

Zuschriften unter Chiffre SIA 5151 an IVA SA, Postfach 269, 6906 Lugano.

Jüngerer

### Hochbauzeichner/Techn. Kaufmann

mit 3jährigem Welschlandaufenthalt sucht neuen Wirkungskreis in den Bereichen Architektur/Bankwesen/Versicherungswesen.

Gewünschter Arbeitsort Zürich oder nähere Umgebung. Angebote unter Chiffre SIA 1619 an IVA AG, Postfach, 8032 Zürich

## Diverses

### Bauingenieur HTL

36, selbständiges Beratungsbüro in Zürich mit diversen CH-Vertretungen, sucht Kooperation mit grösserer Zulieferunternehmung.

Langjährige Erfahrungen in den Bereichen Befestigungstechnik, Fassadenbau und Sanierungen. Evtl. auch freie Mitarbeit. Gut ausgerüstet für das technische Dokumentationswesen. Führungserfahrung.

Angebote unter Chiffre SIA 1628 an IVA AG, Postfach, 8032 Zürich

## Schwerzmann DAS AUTOPARADIES

VERKAUFEN

EXKLUSIVE

TOP-OCCASIONEN MIT



ANTEIL	Mercedes 500 SE	88	58 800 km
	Mercedes 560 SE	90	57 000 km
	Jaguar 3.2	92	1 000 km
	Jaguar Sovereign	91	7 500 km
	Jaguar XJS Coupé	90	50 000 km
	Daimler 3.6	88	77 000 km
	Daimler 4.0	92	1 000 km
	Daimler Double-Six	90	56 000 km



Schwerzmann AG, Automobile  
Wyssmatt, 6010 Kriens-Luzern  
Telefon: 041 41 43 61



## Bauleitung/Devisierung Ausführungsplanung

Wir arbeiten sorgfältig und zu guten Konditionen. Raum Zürich/  
Aargau. Auch kurzfristig möglich.

Anfragen unter Chiffre SIA 1620 an IVA AG, Postfach, 8032 Zürich

Erfahrener

## Architekt ETH

übernimmt Projekt + Planbearbeitungen in freier Mitarbeit.

Offerten unter Chiffre SIA 1602 an IVA AG, Postfach, 8032 Zürich.

Selbständig – langjährige Erfahrung – zufriedene Kunden

## Zeichner – Konstrukteuren-Team

erstellt Pläne für: Stahlbetonbau-Stahlbau  
Tiefbau (evtl. Bauleitungseinsatz)

Bautechn. Büro B. Blöchliger, 8022 ZH, Tel. 01/383 73 43, Fax 383 81 36

## Inserate bitte frühzeitig aufgeben!

Architekt HTL mit Erfahrung und besten Referenzen übernimmt

### Bauleitungen Devisierungen

für Wohn- und Industriebauten. Devisierungen auf PC mit Messerli-  
Programm.

Offerten unter Chiffre P 251-12115, ofa Orell Füssli Werbe AG, Post-  
fach, 8022 Zürich.

## ZERSTÖRUNGSFREIE BETONPRÜFUNG

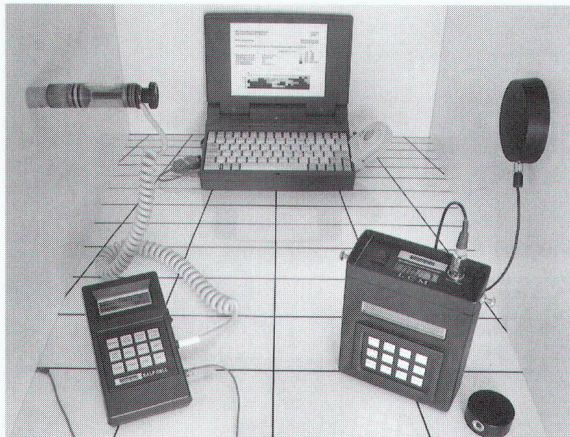

COLEBRAND  
KORROSION-DETECTOR

COLEBRAND  
BETON DECUMETER

Testen Sie Ihre Bauwerke  
mit obigen Instrumenten und erkennen Sie  
frühzeitig ein Fehlverhalten, bevor eigentliche  
Bauwerksschäden sichtbar werden

Rastermessung Betondeckung, Korrosion, Schadstoffe  
Verarbeitung der Messdaten am PC mit Grafikausdruck

BAUEXPERT  
Prüftechnik-Service  
Industriering 34  
CH-8134 Adliswil  
Tel. 01 / 710 0717  
Fax 01 / 710 0782

Mehr Informationen an:

\_\_\_\_\_  
\_\_\_\_\_  
\_\_\_\_\_

## Impressum

### Schweizer Ingenieur und Architekt (SI+A)

#### Herausgeber

Verlags-AG der akademischen technischen Vereine

#### Offizielles Organ

Schweizerischer Ingenieur- und Architekten-Verein (SIA)  
Gesellschaft Ehemaliger Studierender der ETH Zürich (GEP)  
Schweizerische Vereinigung Beratender Ingenieure (ASIC)

#### Redaktion

Rüdigerstrasse 11, Postfach 630, 8021 Zürich  
Tel. 01 / 201 55 36, Telefax 01 / 201 63 77

#### Redaktoren

Heinz Rudolphi, Ing. SIA, Chefredaktor  
Bruno Odermatt, dipl. Arch. ETH / SIA  
Hans U. Scherrer, dipl. Ing. ETH / SIA  
Brigitte Honegger, Architektin

#### Redaktioneller Mitarbeiter

Richard Liechti

#### Produktion

Werner Imholz

#### Sekretariat

Odette Vollenweider, Adrienne Zogg

Nachdruck von Bild und Text, auch auszugsweise, nur mit schriftlicher  
Zustimmung der Redaktion und mit genauer Quellenangabe.

#### Abonnemente

	Schweiz:	Ausland:
1 Jahr	Fr. 206.–	Fr. 224.–
Einzelnummer	Fr. 8.– plus Porto	

Ermässigte Abonnemente für Mitglieder GEP, BSA, ASIC,  
STV, Archimedes und Studenten.

Einzelnummern sind nur bei der Redaktion erhältlich.

Bestellungen für Abonnemente sowie  
Adressänderungen von Abonnenten an

Abonnementverwaltung Huber & Co. AG  
CH-8501 Frauenfeld, Telefon 054 / 27 11 11

Adressänderungen von SIA-Mitgliedern an das  
SIA-Generalsekretariat, Postfach, 8039 Zürich

Postcheck

«Schweizer Ingenieur und Architekt»  
80-6110-6 Zürich

#### Anzeigen

#### IVA AG für Internationale Werbung

Hauptsitz: Mühlebachstr. 43 8032 Zürich Tel. 01 / 251 24 50 Fax 01 / 251 27 41	Filiale Lausanne: Pré-du-Marché 23 1004 Lausanne Tel. 021 / 37 72 72 Fax 021 / 37 02 80	Filiale Lugano: Via Pico 28 6909 Lugano-Cassarate Tel. 091 / 52 66 84 Fax 091 / 52 45 65
--	---	--

#### Satz + Druck

Huber & Co. AG  
8501 Frauenfeld, Tel. 054 / 27 11 11

#### Ingénieurs et architectes suisses (I+AS)

Erscheint im gleichen Verlag

Redaktion:

Rue de Bassenges 4, case postale 180, 1024 Ecublens,  
Tel. 021 / 693 20 98, Telefax 021 / 693 20 84

Abonnemente:

	Schweiz:	Ausland:
1 Jahr	Fr. 133.–	Fr. 144.–
Einzelnummer	Fr. 7.–	Fr. 8.–

#### SIA-Generalsekretariat

Selnaustrasse 16, Postfach, 8039 Zürich  
Tel. 01 / 283 15 15, Fax. 01 / 201 63 35  
SIA-Normen und -Dokumentationen: Tel. 01 / 283 15 60

# Renesco Hebeteknik: effizientere Lösungen für Sanierungen, Umbauten, Unterhalt.



Planung, Projektierung und Ausführung von Hebe-, Senk-, Schieb- und Stützarbeiten ist bei Renesco ein Mittel zur besseren, rascheren und oft kostengünstigeren Ausführung von Bautenschutz- oder Sanierungsarbeiten.

Die langjährige Erfahrung auf dem Gebiet der Hebeteknik, das Know-how und das Engineering teilen wir mit der **Marti-Gruppe**.

#### **Hebeteknik**

- Beratung, Analyse, Machbarkeitsstudien
- Lösungskonzepte mit Kostenberechnungen

#### **Bautenschutz und Bauwerksanierungen**

- Bauwerksuntersuchungen, Substanz-Analysen
- Bautenschutz-Sanierungskonzepte, Kostenberechnungen
- Ausführung durch eigene Spezialisten
- Unterhaltskonzepte, Bauwerk-Management



**renesco**<sup>®</sup>

**Nr. 1 für Bautenschutz und Bauwerksanierung**

**Hauptsitz Regensdorf:** Wiesackerstrasse 89, 8105 Regensdorf, Tel. 01/842 33 55, **Filialen:** **Aarau:** Delfterstrasse 12, 5001 Aarau, Tel. 064/24 08 58, **Bern:** Brückfeldstrasse 7, 3012 Bern, Tel. 031/24 86 66, **Chur:** Bahnhofstrasse 44, 7002 Chur, Tel. 081/22 21 00, **St. Gallen:** Letzistrasse 27, 9015 St. Gallen, Tel. 071/31 50 60, **Zürich:** Thurgauerstrasse 68, 8050 Zürich, Tel. 01/303 11 40



SCHÖCK ISOKORB

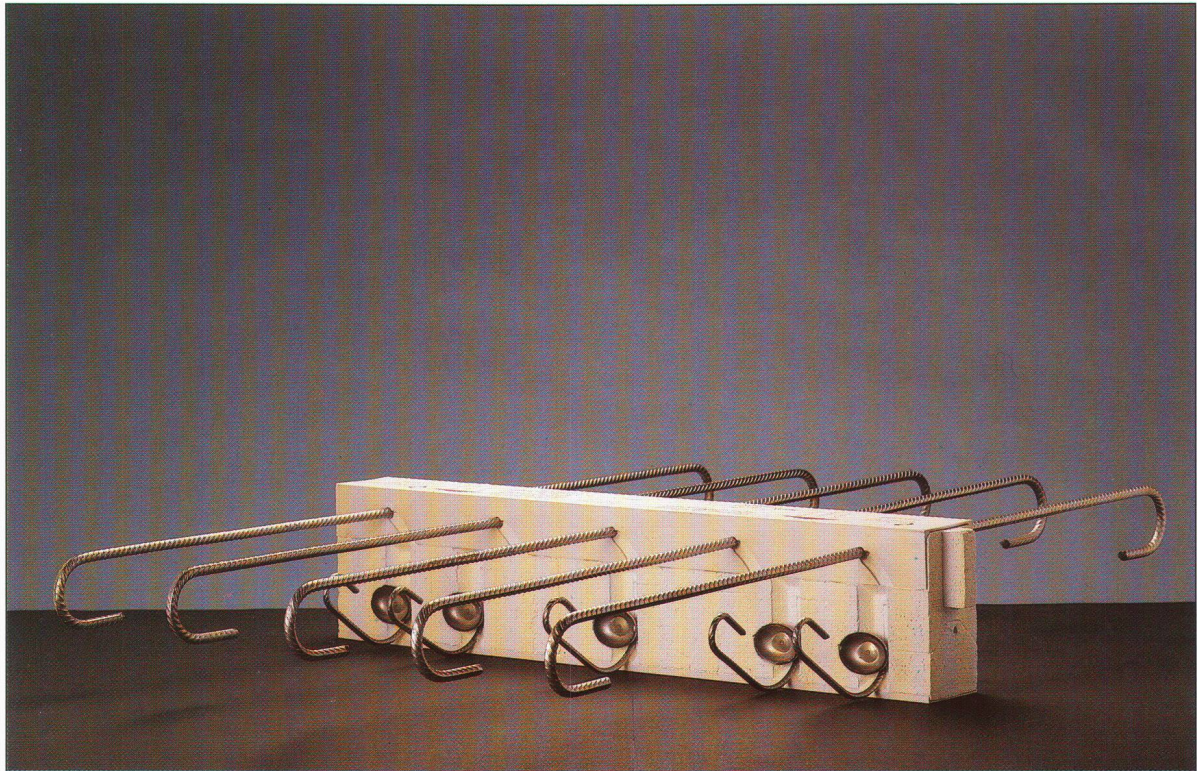

**Der neue Kragplattenanschluß:  
SCHÖCK ISOKORB E Typ KE**

- komplett aus Edelstahl
- maximale Wärmedämmung
- verbesserter Einbaukomfort

**Premiere auf der Swiss-Bau '93 in Basel  
vom 02. 02. - 07. 02. 1993**

Sie finden uns in Halle 300, Stand 231



Industrie Pilatusstraße · 5630 Muri/AG  
Telefon (0 57) 44 55 44 · Telefax (0 57) 44 47 85